

MULTI-UNIT CHARGER PMLN6685

USER GUIDE



en-US	fr-CA	es-LA	pt-BR	zh-CN	zh-TW
ja-JP	ko-KR	id-ID	de-DE	es-ES	fr-FR
it-IT	nl-NL	pt-PT	ru-RU		



IMPORTANT SAFETY INSTRUCTIONS

This document contains important safety and operating instructions. Please read these instructions carefully and save them for future reference.

Before using the battery charger, read all the instructions and cautionary markings on (1) the charger, (2) the battery, and (3) on the radio using the battery.



WARNING

1. To reduce risk of injury, charge only the rechargeable Motorola Solutions authorized batteries listed in Table 1. Other batteries may explode, causing personal injury and damage.
2. Use of accessories not recommended by Motorola Solutions may result in risk of fire, electric shock, or injury.
3. To reduce risk of damage to the electric plug and cord, pull by the plug rather than the cord when disconnecting the charger.
4. An extension cord should not be used unless absolutely necessary. Use of an improper extension cord could result in risk of fire and electric shock. If an extension cord must be used, make sure that the cord size is 18AWG for lengths up to 100 feet (30.48 m), and 16AWG for lengths up to 150 feet (45.72 m).
5. To reduce risk of fire, electric shock, or injury, do not operate the charger if it has been broken or damaged in any way. Take it to a qualified Motorola Solutions service representative.
6. Do not disassemble the charger; it is not repairable and replacement parts are not available. Disassembly of the charger may result in risk of electrical shock or fire.
7. To reduce risk of electric shock, unplug the charger from the AC outlet before attempting any maintenance or cleaning.
8. This is a class A product. In a domestic environment this product may cause radio interference in which case the user may be required to take adequate measures.

OPERATIONAL SAFETY GUIDELINES

- Turn radio off when charging battery.
- This equipment is not suitable for outdoor use. Use only in dry locations/conditions.
- Connect equipment only to an appropriately fused and wired supply of the correct voltage (as specified on the product).
- Disconnect from line voltage by removing mains plug.
- The socket outlet to which this equipment is connected should be close by and easily accessible.
- In equipment using fuses, replacements must comply with the type and rating specified in the equipment instructions.
- Maximum ambient temperature around the power supply equipment must not exceed 40 °C (104 °F).
- Output power from the power supply unit must not exceed the ratings stated on the product label located on the bottom of the charger.
- Make sure the cord is located where it will not be stepped on, tripped over, or subjected to water, damage, or stress.

CHARGER SPECIFICATION

Input: 100–240 VAC~, 50/60 Hz, 600 mA

Output 1: DC 4.2 V , 600 mA x 6 pockets

Output 2: DC 5 V , 600 mA x 6 pockets

MOTOROLA SOLUTIONS AUTHORIZED BATTERIES

The batteries listed in Table 1 are approved for use with the chargers listed in Table 2.

Table 1: Motorola Solutions Authorized Batteries

Kit Part Number	Battery Chemistry/Description
HKNN4013_	Li-Ion BT90, 1800 mAh
PMNN4425_	Li-Ion BT7X, 1370 mAh (SNN5876_)
PMNN4468_	Li-Ion BT100x, 2300 mAh

AUTHORIZED POWER CORDS

This charger is designed for use in 100 VAC to 240 VAC, 50/60 Hz applications and uses the following Motorola Solutions power cords:

Table 2: Motorola Solutions Power Cords

Plug Type	Charger Kit	Power Cord
No power cord / plug	PMLN6685_	N/A
US / NA	PMLN6687_	3004209T03
Euro	PMLN6688_	3004209T01
UK	PMLN6686_	3004209T02
Australia / New Zealand	PMLN6690_	3004209T07
Argentina	PMLN6689_	3004209T08
Korea	PMLN6691_	3004209T13
Brazil	PMLN6693_	3004209T16
Japan	PMLN6694_	3004209T15
China	PMLN6692_	3004209T14
Taiwan	PMLN7895_	CB000765A01

MULTI-UNIT CHARGER

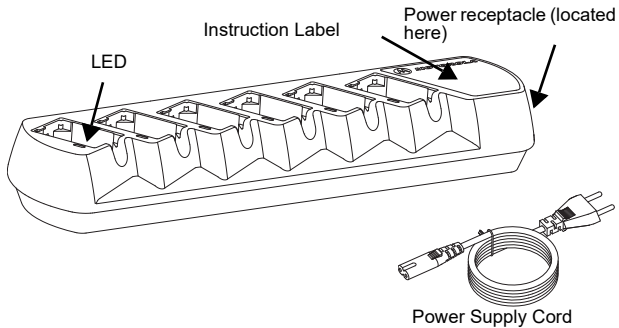

Figure 1: Multi-unit charger overview

OPERATING INSTRUCTIONS

Multi-unit chargers will charge only the Motorola Solutions authorized batteries listed in Table 1. Other batteries may not charge.

The charger's pocket accommodate either a radio with a battery attached or a battery alone. **Prior to charging a battery with radio, turn the radio off.** Batteries charge best at room temperature. To charge a battery with radio, use the following procedure: (See Figure and Figure 3).

Charging Procedure

1. Plug the charger end of the power supply cord into the power receptacle located at the side of the charger.
2. Plug the wall receptacle end of the power supply cord into the appropriate AC outlet. A successful power-up sequence is indicated by a **SINGLE GREEN BLINK** on the charger indicator.
3. To charge a radio with battery (with the radio turned off):

- a. Slide the radio into the charger pocket and aligning to the groove on each side of the radio with the corresponding raised rail on each side of the charger pocket.
- b. Ensure complete contact between the charger and radio contacts.
- c. Charger indicator will blink green once to indicate a successful radio docked.
- d. See radio display for charging status.
- e. To remove a radio from the charger, use two hands to remove a radio from the charger pocket - one hand to hold and support the charger, and the other hand to remove the radio.

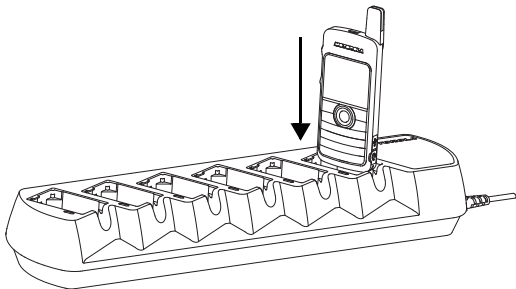

Figure 2: Slotting the radio into the charger for charging

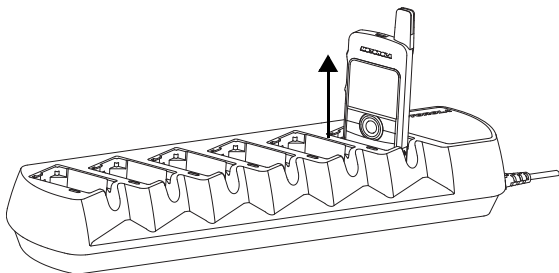

Figure 3: Withdrawing the radio from the charger

4. To charge a battery, insert the battery into the charger's pocket by: (See Figure 4 and Figure 5)
 - a. Aligning the raised tab on each side of the battery with the corresponding groove on each side of the charger pocket.
 - b. Pressing the battery toward the rear of the pocket.
 - c. Sliding the battery into the charger pocket, ensuring complete contact between the charger and battery contacts.
 - d. When the battery is properly seated in the pocket, the RED LED illuminates to indicate that the battery is charging rapidly.
 - e. The LED will change to a steady green light to indicate that the battery is fully charged.

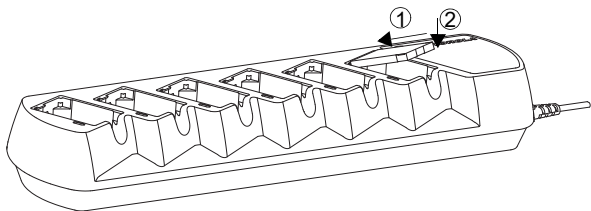

Figure 4: Sliding the battery into charger pocket

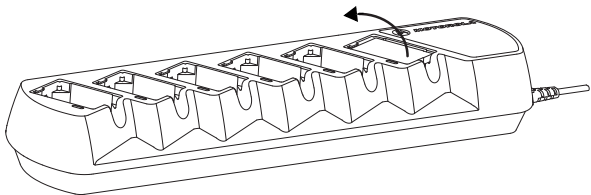

Figure 5: Lifting the battery from the charger pocket

TROUBLESHOOTING

When troubleshooting, always observe the color of the charger's LED:

Table 3 LED Indications of Battery/Charger Status

LED Color	Battery Charging Status
No LED indication	Battery is inserted incorrectly.
Single green blink	Successful charger power-up / Successful radio docked.
Blinking red	Battery is unchargeable or not making proper contact.
Steady red	Battery is in rapid-charge mode.
Blinking orange	Battery is in charger, not in rapid-charge mode but waiting to be charged. The battery temperature may be below 5 °C (41 °F) or above 40 °C (104 °F).
Steady green	Battery is fully charged.

No LED Indication?

1. When radio with fully charged battery is docked, the charger will not display radio docking status. Press On/Off button on radio to check its charging status.
2. Check that the radio with battery, or the battery alone, is inserted correctly (refer to step 3 on page 4 for charging the radio with battery, or step 4 on page 6 for charging the battery alone).
3. Make sure that the power cord is securely plugged into the charger and an appropriate AC outlet, and that there is power to the outlet.

Blinking Red LED Indicator?

1. Remove the battery from the charger, and:
 - a. Verify that the battery is a Motorola Solutions-authorized battery listed in Table 1. Other batteries may not charge.

- b. Remove power from the battery charger and, using a clean dry cloth, clean the charging contacts of the battery and charger.
2. Power up the charger and place the battery back into the charger pocket. If the LED indicator continues to blink red, replace the battery.

Blinking Orange LED Indicator?

The battery temperature may be below 5 °C (41 °F) or above 40 °C (104 °F).

Note: When the battery charger detects the proper battery conditions, rapid charging begins automatically (steady red LED).

SERVICE

The Multi-Unit Chargers are not repairable. Order replacement chargers as necessary.

MOTOROLA, MOTO, MOTOROLA SOLUTIONS and the Stylized M logo are trademarks or registered trademarks of Motorola Trademark Holdings, LLC and are used under license. All other trademarks are the property of their respective owners.

© 2013 and 2020 Motorola Solutions, Inc. All rights reserved.

IMPORTANTES CONSIGNES DE SÉCURITÉ

Ce document contient d'importantes consignes de sécurité et d'utilisation. Veuillez lire attentivement ces instructions et les conserver pour vous y référer ultérieurement.

Avant d'utiliser le chargeur de batterie, lisez toutes les instructions et avertissements sur (1) le chargeur, (2) la batterie et (3) la radio utilisant la batterie.



AVERTISSEMENT

1. Pour réduire les risques de blessure, ne chargez que les batteries rechargeables Motorola Solutions autorisées, énumérées dans le Tableau 1. D'autres batteries pourraient exploser et provoquer des blessures et/ou des dégâts.
2. L'utilisation d'accessoires autres que ceux recommandés par Motorola Solutions peut entraîner un risque d'incendie, de choc électrique ou de blessures.
3. Pour réduire les risques de dommages à la prise et au cordon électriques, tirez sur la prise plutôt que sur le cordon pour débrancher le chargeur.
4. N'utilisez pas de rallonge électrique, sauf en cas d'absolue nécessité. L'utilisation d'une rallonge inadéquate pourrait entraîner des risques d'incendie ou de choc électrique. Si vous devez utiliser une rallonge, assurez-vous que la section du conducteur est 18AWG pour des longueurs allant jusqu'à 30.48 mètres (100 pieds) et 16AWG pour des longueurs allant jusqu'à 45.72 mètres (150 pieds).
5. Pour réduire les risques d'incendie, d'électrocution ou de blessures, n'utilisez pas le chargeur s'il est cassé ou endommagé de quelque manière que ce soit. Rapportez-le à un technicien agréé Motorola Solutions.
6. Ne démontez pas le chargeur : il n'est pas réparable et il n'existe pas de pièces de rechange. Le démontage du chargeur pourrait entraîner un risque de choc électrique ou d'incendie.
7. Pour réduire les risques de choc électrique, débranchez le chargeur de la prise secteur avant tout entretien ou nettoyage.
8. Ceci est un produit de classe A. Dans un environnement domestique ce produit peut causer des interférences radios dans ce cas l'utilisateur devra prendre des mesures appropriées.

RECOMMANDATIONS DE SÉCURITÉ POUR L'UTILISATION

- Éteignez la radio quand vous chargez la batterie.
- Ce matériel n'est pas conçu pour une utilisation à l'extérieur. Utiliser uniquement dans un environnement sec.
- Ne branchez ce matériel qu'à une source électrique de tension correcte (comme spécifié sur le produit), correctement câblée et protégée par un fusible.
- Pour couper l'alimentation électrique de l'appareil, débranchez la prise.
- La prise de courant à laquelle est branché ce matériel doit être assez proche de celui-ci et facilement accessible.
- Dans les appareils utilisant des fusibles, les fusibles de rechange doivent être conformes au type et au calibre spécifiés dans les instructions accompagnant le matériel.
- La température ambiante autour de l'équipement ne doit pas dépasser 40 °C (104 °F).
- La puissance de sortie de l'alimentation électrique ne doit pas dépasser les valeurs indiquées sur l'étiquette du produit située sur la partie inférieure du chargeur.
- Assurez-vous que le cordon est placé à un endroit où il ne sera pas piétiné, ne risquera pas de vous faire trébucher et ne sera pas exposé à l'eau ou à d'autres risques.

SPÉCIFICATIONS DU CHARGEUR

Entrée : 100 à 240 Vc~, 50/60 Hz, 600 mA

Sortie 1 : 4,2 V C.C.  , 600 mA X 6 logements

Sortie 2 : 5 V C.C.  , 600 mA X 6 logements

BATTERIES APPROUVÉES PAR MOTOROLA SOLUTIONS

Les batteries présentées dans le Tableau 1 sont approuvées pour être utilisées avec les chargeurs présentés dans le Tableau 2.

Tableau 1 : Batteries approuvées par Motorola Solutions

Référence	Type et description de la batterie
HKNN4013_	Li-Ion BT90, 1800 mAh
PMNN4425_	Li-Ion BT7X, 1370 mAh (SNN5876_)
PMNN4468_	Li-Ion BT100x, 2300 mAh

CORDONS D'ALIMENTATION APPROUVÉS

Ce chargeur est conçu pour des tensions d'alimentation de 100 VCA à 240 VCA, 50/60 Hz et utilise les cordons d'alimentation Motorola Solutions suivants :

Tableau 2 : Cordons d'alimentation Motorola Solutions

Type de prise	Chargeur	Cordon d'alimentation
Pas de cordon d'alimentation / de prise	PMLN6685_	S/O
USA / Amérique du Nord	PMLN6687_	3004209T03
Europe	PMLN6688_	3004209T01
GB	PMLN6686_	3004209T02
Australie / Nouvelle Zélande	PMLN6690_	3004209T07
Argentine	PMLN6689_	3004209T08
Corée	PMLN6691_	3004209T13
Brésil	PMLN6693_	3004209T16
Japon	PMLN6694_	3004209T15
Chine	PMLN6692_	3004209T14
Taiwan	PMLN7895_	CB000765A01

CHARGEUR MULTIPLE

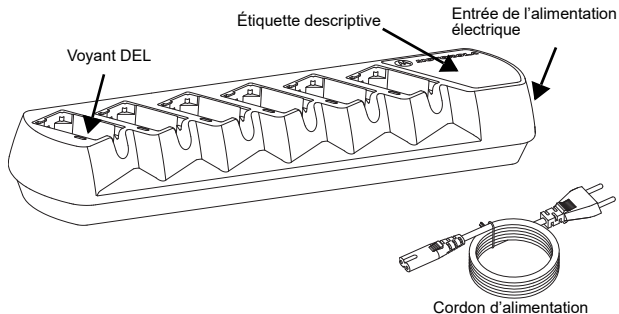

Figure 1 : Chargeur multiple

INSTRUCTIONS D'UTILISATION

Le chargeur multiple ne peut charger que les batteries approuvées par Motorola Solutions, présentées dans le Tableau 1. D'autres types de batteries ne se chargeront peut-être pas.

Le réceptacle du chargeur peut recevoir soit une radio avec batterie, soit une batterie seule. **Avant de charger une batterie montée sur une radio, éteignez cette dernière.** Les batteries se chargent mieux à température ambiante. Suivez la procédure suivante pour charger une batterie montée sur une radio : (Voir Figure 2 et Figure 3)

Procédure de charge

1. Branchez la prise femelle du cordon d'alimentation à l'entrée de l'alimentation électrique située sur le côté du chargeur.
2. Branchez la prise mâle du cordon d'alimentation à une prise secteur appropriée. Le voyant du chargeur **CLIGNOTE UNE FOIS EN VERT** pour indiquer que le chargeur est sous tension.

3. Pour charger une batterie montée sur une radio (celle-ci étant éteinte) :
 - a. Glissez la radio dans le réceptacle du chargeur en alignant la rainure de chaque côté de la radio avec le guide correspondant de chaque côté du réceptacle.
 - b. Assurez-vous d'un contact complet entre les contacts du chargeur et ceux de la radio.
 - c. Le voyant vert du chargeur clignote une fois pour indiquer que la radio est correctement en place.
 - d. Regardez l'afficheur de la radio pour voir l'état de la charge.
 - e. Pour retirer la radio du chargeur, tenez celui-ci d'une main et retirez la radio de l'autre.

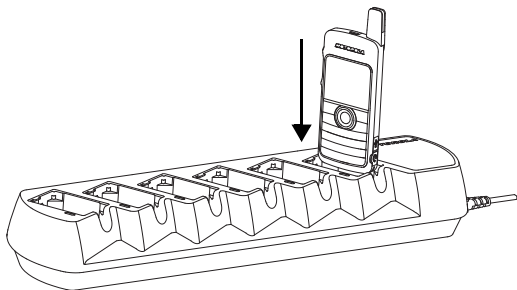

Figure 2 : Mise en place de la radio sur le chargeur

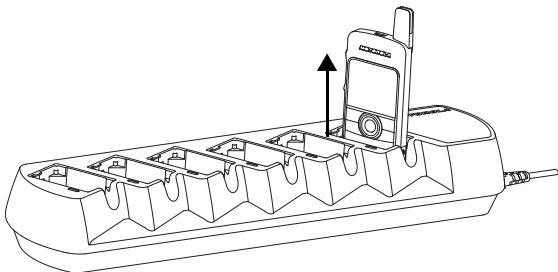

Figure 3 : Retrait de la radio du chargeur

4. Pour charger une batterie, insérez la batterie dans le réceptacle du chargeur comme suit : (Voir Figure 4 et Figure 5)
 - a. Alignez les onglets dépassant de chaque côté de la batterie avec les rainures correspondantes de chaque côté du réceptacle du chargeur.
 - b. Appuyez sur la batterie vers l'arrière du réceptacle.
 - c. Faites glisser la batterie dans le réceptacle du chargeur en vous assurant d'un contact complet entre les contacts du chargeur et ceux de la batterie.
 - d. Quand la batterie est correctement en place dans le réceptacle, le voyant ROUGE s'allume pour indiquer que la batterie se charge rapidement.
 - e. Le voyant devient vert quand la batterie est complètement chargée.

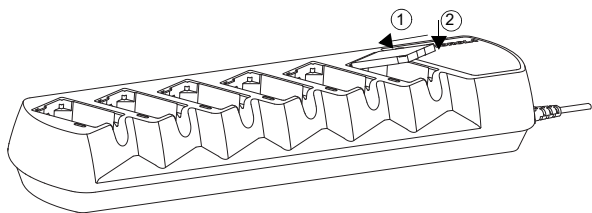

Figure 4 : Mise en place de la batterie dans le réceptacle du chargeur

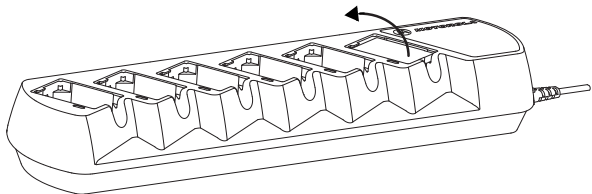

Figure 5 : Retrait de la batterie du réceptacle du chargeur

DÉPANNAGE

Lors du dépannage, observez la couleur du voyant (DEL) :

Tableau 3 : Voyant d'état de la batterie / du chargeur

Couleur du voyant	État de la batterie
Voyant éteint	La batterie n'est pas insérée correctement.
Simple clignotement vert	Le chargeur est sous tension et la radio est correctement en place.
Rouge clignotant	La batterie ne peut pas être chargée ou les contacts ne sont pas bons.
Rouge fixe	La batterie est en mode de charge rapide.
Orange clignotant	La batterie est dans le chargeur, pas en mode de charge rapide, mais en attente de charge. La température de la batterie est peut-être inférieure à 5 °C (41 °F) ou supérieure à 40 °C (104 °F).
Vert fixe	La batterie est complètement chargée.

Voyant éteint?

1. Quand une radio dont la batterie est complètement chargée est insérée dans le chargeur, ce dernier n'indique pas l'état de charge de la radio. Appuyez sur le bouton Marche/Arrêt de la radio pour voir l'état de la charge.
2. Vérifiez que la radio contenant la batterie, ou la batterie elle-même, est correctement insérée (voir étape 3 en page 5 pour la charge d'une radio avec batterie, ou étape 4 en page 6 pour la charge d'une batterie seule).
3. Vérifiez les branchements du cordon d'alimentation au chargeur et à une prise de courant et vérifiez que cette dernière est alimentée.

Voyant rouge clignotant?

1. Retirez la batterie du chargeur, puis :
 - a. Vérifiez dans le Tableau 1 que la batterie est d'un type approuvé par Motorola Solutions. D'autres types de batteries ne se chargeront peut-être pas.
 - b. Débranchez l'alimentation électrique du chargeur et nettoyez les contacts du chargeur et de la batterie à l'aide d'un chiffon propre et sec.
2. Rebranchez le chargeur et remettez la batterie en place dans le réceptacle. Si le voyant clignote toujours, changez la batterie.

Voyant orange clignotant?

La température de la batterie est peut-être inférieure à 5 °C (41 °F) ou supérieure à 40 °C (104 °F).

REMARQUE : Quand le chargeur détecte correctement l'état de la batterie, la charge rapide commence automatiquement (voyant rouge fixe).

ENTRETIEN

Le chargeur multiple n'est pas réparable. Si nécessaire, commandez un chargeur de rechange.

MOTOROLA, MOTO, MOTOROLA SOLUTIONS et le logo M stylisé sont des marques de commerce ou des marques déposées de Motorola Trademark Holdings, LLC et sont utilisées sous licence. Toutes les autres marques de commerce appartiennent à leurs propriétaires respectifs.

© 2013 et 2020 Motorola Solutions, Inc. Tous droits réservés.

IMPORTANTE

INSTRUCCIONES DE SEGURIDAD

Este documento contiene instrucciones importantes de seguridad y funcionamiento. Lea atentamente estas instrucciones y guárdelas para referencia futura.

Antes de utilizar el cargador de la batería, lea todas las instrucciones y marcas de precaución en (1) el cargador, (2) la batería, y (3) en el radio que utiliza la batería.



PRECAUCIÓN

1. Para reducir el riesgo de lesiones, cargue sólo las baterías recargables autorizadas por Motorola Solutions que se enumeran en el Cuadro 1. Otras baterías pueden explotar y causar lesiones personales y daños.
2. El uso de accesorios no recomendados por Motorola Solutions puede provocar riesgo de incendio, descarga eléctrica o lesiones.
3. Para reducir el riesgo de daños en el enchufe eléctrico y en el cable de alimentación, tire del enchufe y no del cable al desconectar el cargador.
4. No se debe utilizar un cable de extensión a menos que sea absolutamente necesario. El uso de un cable de extensión inadecuado puede provocar riesgo de incendio y descargas eléctricas. Si debe utilizar un cable de extensión, asegúrese de que el calibre del cable sea 18 AWG para un largo de hasta 30,48 m (100 pies), y 16 AWG para un largo de hasta 45,72 m (150 pies).
5. Para reducir el riesgo de incendios, descargas eléctricas o lesiones, no utilice el cargador si se ha roto o dañado de alguna forma. Llévelo a un representante del servicio técnico de Motorola Solutions.
6. No desarme el cargador, no se puede reparar y las piezas de repuesto no están disponibles. Si desarma el cargador puede provocar riesgo de descarga eléctrica o un incendio.
7. Para reducir el riesgo de descarga eléctrica, desenchufe el cargador de la toma de corriente alterna antes de intentar realizar cualquier tipo de mantenimiento o limpieza.
8. Este es un producto de clase A. En un ambiente doméstico este producto puede causar radio interferencia, en cuyo caso puede requerirse que el usuario tome medidas al efecto.

LINEAMIENTOS OPERATIVOS DE SEGURIDAD

- Apague el radio cuando cargue la batería.
- Este equipo no es adecuado para uso en exteriores. Solamente úselo en lugares secos o condiciones de baja humedad.
- Conecte el equipo solo a un fusible y cable de suministro del voltaje adecuado (como se especifica en el producto).
- Desconecte el equipo de la red eléctrica retirando el enchufe.
- El enchufe de pared al que está conectado este equipo debe estar cerca y ser de fácil acceso.
- En equipos con fusibles, los repuestos deben cumplir con el tipo y la potencia indicada en las instrucciones de los equipos.
- La temperatura ambiente máxima alrededor de la fuente de alimentación del equipo no debe superar los 40 °C (104 °F).
- La potencia de salida de la unidad de alimentación no debe superar la potencia que figura en la etiqueta del producto ubicada en la parte inferior del cargador.
- Asegúrese de que el cable se encuentre en un lugar en el que nadie lo pise ni se tropiece, ni sea perjudicado por el agua, accidentes o estrés.

ESPECIFICACIÓN DEL CARGADOR

Entrada: 100–240 V CA, 50/60 Hz, 600 mA

Salida 1: CC 4,2 V $\overline{---}$, 600 mA x 6 cavidades

Salida 2: CC 5 V $\overline{---}$, 600 mA x 6 cavidades

BATERÍAS AUTORIZADAS POR MOTOROLA SOLUTIONS

Las baterías que se enumeran en el Cuadro 1 están aprobadas para su uso con los cargadores que figuran en el Cuadro 2.

Cuadro 1: Baterías autorizadas por Motorola Solutions

Número de pieza del kit	Componentes químicos/ descripción de la batería
HKNN4013_	Li-Ion BT90, 1800 mAh
PMNN4425_	Li-Ion BT7X, 1370 mAh (SNN5876_)
PMNN4468_	Li-Ion BT100x, 2300 mAh

CABLES DE ALIMENTACIÓN AUTORIZADOS

Este cargador está diseñado para su uso en aplicaciones de 100 V CA a 240 V CA, 50/60 Hz y utiliza los siguientes cables de alimentación Motorola de Solutions:

Cuadro 2: Cables de alimentación de Motorola Solutions

Tipo de conector	Kit de cargador	Cable de alimentación
Sin cable de alimentación/conector	PMLN6685_	N/A
EE.UU./NA	PMLN6687_	3004209T03
Europa	PMLN6688_	3004209T01
Reino Unido	PMLN6686_	3004209T02
Australia/Nueva Zelanda	PMLN6690_	3004209T07
Argentina	PMLN6689_	3004209T08
Corea	PMLN6691_	3004209T13
Brasil	PMLN6693_	3004209T16
Japón	PMLN6694_	3004209T15
China	PMLN6692_	3004209T14
Taiwán	PMLN7895_	CB000765A01

CARGADOR PARA VARIAS UNIDADES



Imagen 1: Descripción general del cargador para varias unidades

INSTRUCCIONES DE FUNCIONAMIENTO

Los cargadores para varias unidades sólo cargarán las baterías recargables Motorola Solutions autorizadas que se enumeran en el Cuadro 1. Es posible que otras baterías no se carguen.

En la cavidad del cargador puede ubicar tanto un radio con batería colocada, como la batería sola. **Antes de cargar una batería con el radio, apague el radio.** Las baterías se cargan mejor a temperatura ambiente. Para cargar una batería con el radio, utilice el siguiente procedimiento: (consulte Imagen 2 e Imagen 3)

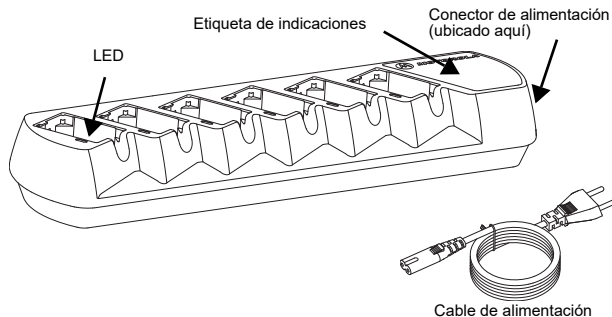
Procedimiento de carga

1. Conecte el extremo para el cargador del cable de alimentación dentro del conector de alimentación ubicado en el lateral del cargador.
2. Conecte el extremo para el enchufe de pared del cable de alimentación en un tomacorriente de CA adecuado. El éxito de la secuencia de encendido se indica mediante un **ÚNICO PARPADEO VERDE** en el indicador del cargador.
3. Para cargar un radio con la batería (con el radio apagado):
 - a. Deslice el radio en la cavidad del cargador alineando la ranura a cada lado del radio con el carril saliente correspondiente en cada lado de la cavidad del cargador.
 - b. Asegúrese de lograr un contacto total entre el cargador y los contactos del radio.
 - c. El indicador del cargador parpadea una vez con luz verde para indicar una acoplado exitoso del radio.
 - d. Observe la pantalla del radio para ver el estado de la carga.
 - e. Para retirar un radio del cargador, utilice las dos manos para quitar el radio de la cavidad del cargador, una mano para sostener el cargador, y la otra mano para quitar el radio.



Imagen 2: Ubicar el radio en el cargador para su carga



Imagen 3: Retirar el radio del cargador

4. Para cargar una batería, inserte la batería dentro de la cavidad del cargador de esta manera: (consulte Imagen 4 e Imagen 5)
 - a. Alinee la pestaña saliente a cada lado de la batería con la ranura correspondiente a cada lado de la cavidad del cargador.
 - b. Presione la batería hacia la parte posterior de la cavidad.

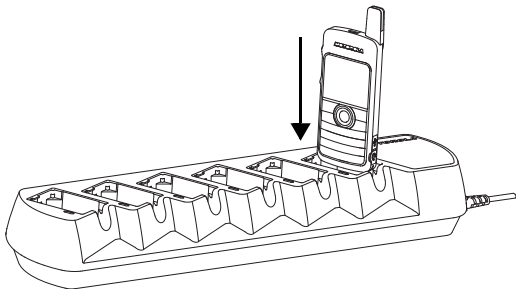
- c. Deslice la batería dentro de la cavidad del cargador, asegurándose de tener un contacto total entre el cargador y los contactos de la batería.
- d. Cuando la batería está colocada correctamente en la cavidad, el LED ROJO se ilumina para indicar que la batería se está cargando rápidamente.
- e. El LED pasará a tener a una luz verde fija para indicar que la batería está completamente cargada.

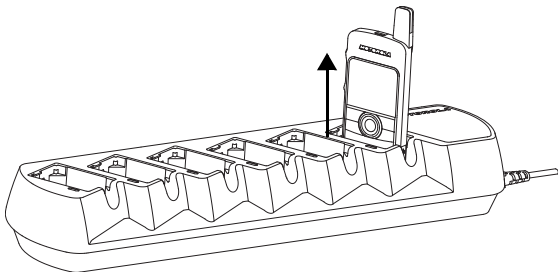

Imagen 4: Deslizar la batería dentro de la cavidad del cargador



Imagen 5: Sacar la batería de la cavidad del cargador

RESOLUCIÓN DE PROBLEMAS

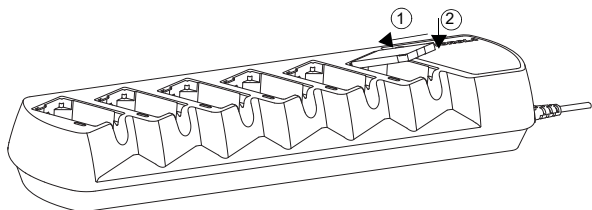
Al tratar de resolver un problema, siempre tenga en cuenta el color del LED:

Cuadro 3 Indicación del LED de la Batería/Estado del cargador

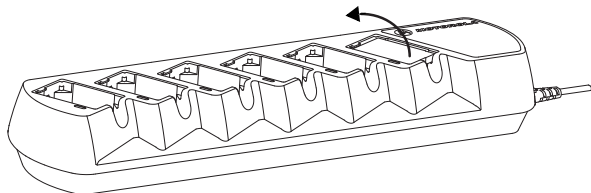
Color del LED	Estado de carga de la batería
No hay indicaciones del LED	La batería está insertada incorrectamente.
Único parpadeo verde	Éxito de la secuencia de encendido / Acoplado del radio.
Parpadeo rojo	La batería no se puede cargar o no hace contacto.
Rojo fijo	La batería está en modo carga rápida.
Parpadeo naranja	La batería está en el cargador, no se encuentra en modo carga rápida pero a la espera de ser cargada. La temperatura de la batería podría ser inferior a 5 °C (41 °F) o superior a 40 °C (104 °F).
Verde fijo	La batería está totalmente cargada.

¿No hay indicaciones del LED?

1. Cuando se coloca un radio con batería totalmente cargada, el cargador no muestra el estado de acoplado del radio. Presione el botón de encendido/apagado del radio para verificar el estado de la carga.
2. Verifique que el radio con la batería o la batería sola, se ha insertado correctamente (consulte el paso 3 en la página 4 para cargar el radio con la batería, o el paso 4 en la página 5 para cargar solamente la batería).
3. Asegúrese de que el cable de alimentación esté bien enchufado en el cargador y en un tomacorriente de CA adecuado, y que el tomacorriente tiene electricidad.

¿Parapadeo rojo del LED?

1. Retire la batería del cargador y:
 - a. Verifique que la batería es una de las autorizadas por Motorola Solutions que se enumeran en el Cuadro 1. Es posible que otras baterías no se carguen.

- b. Desconecte el cargador de la batería de la corriente eléctrica y, con un paño limpio y seco, limpie los contactos de carga de la batería y el cargador.
2. Encienda el cargador y coloque la batería en la cavidad del cargador nuevamente. Si el indicador LED continúa parpadeando en rojo, reemplace la batería.

¿Parapadeo anaranjado del LED?

Es posible que la temperatura de la batería sea inferior a 5 °C (41 °F) o superior a 40 °C (104 °F).

NOTA: Cuando el cargador de la batería detecta condiciones adecuadas en la batería, la carga rápida se inicia automáticamente (LED rojo fijo).

SERVICIO TÉCNICO

Los cargadores para varias unidades no se reparan. Solicite la sustitución de los cargadores cuando sea necesario.

MOTOROLA, MOTO, MOTOROLA SOLUTIONS y el logotipo estilizado M son marcas de fabrica o marcas registradas de Motorola Trademark Holdings, LLC y son usadas bajo licencia. Todas otras marcas registradas son la propiedad de sus dueños respectivos.

© 2013 y 2020 Motorola Solutions, Inc. Todos los derechos reservados.

IMPORTANTE INSTRUÇÕES DE SEGURANÇA

Este documento contém importantes instruções de segurança e de operação. Leia estas instruções cuidadosamente e guarde-as para consultas futuras.

Antes de usar o carregador de baterias, leia todas as instruções e etiquetas de advertência (1) no carregador, (2) na bateria e (3) no rádio que usa a bateria.



ADVERTÊNCIA

1. Para reduzir risco de ferimentos, utilize apenas as baterias recarregáveis autorizadas pela Motorola Solutions na Tabela 1. Outras baterias podem explodir, causando ferimentos e danos.
2. O uso de acessórios não recomendados pela Motorola Solutions pode gerar risco de incêndio, choque elétrico ou ferimentos.
3. Para reduzir o risco de danos à tomada elétrica, puxe-a pelo plugue em vez de puxar pelo cabo ao desconectar o carregador.
4. Não use um cabo de extensão a menos que seja absolutamente necessário. O uso de um cabo de extensão inadequado pode gerar risco de incêndio e choque elétrico. Se for necessário o uso de um cabo de extensão, certifique-se de que sua bitola seja de 18AWG para comprimentos de até 30,48 m (100 pés) e 16AWG para comprimentos de até 45,72 m (150 pés).
5. Para reduzir o risco de incêndio, choque elétrico ou ferimentos, não opere o carregador caso esteja quebrado ou danificado de qualquer forma. Leve-o a um representante de serviços qualificados da Motorola Solutions.
6. Não desmonte o carregador. Não é possível repará-lo e não há peças de reposição disponíveis. A desmontagem do carregador pode gerar risco de choque elétrico ou incêndio.
7. Para reduzir o risco de choque elétrico, desconecte o carregador da tomada CA antes de tentar realizar qualquer manutenção ou limpeza.
8. Este é um produto classe A. Em um ambiente doméstico este produto pode causar rádio interferência, o qual pode requerer que sejam tomadas medidas de precaução.

ORIENTAÇÕES DE SEGURANÇA OPERACIONAL

- Desligue o rádio ao carregar a bateria.
- Este equipamento não é adequado para uso em ambientes externos. Use-o apenas em locais/condições secas.
- Conecte o equipamento apenas a uma fonte de alimentação com fio e com fusíveis adequados e com a tensão correta (conforme especificado no produto).
- Desconecte o carregador da rede elétrica removendo o plug da tomada.
- A tomada na qual este equipamento está conectado deve estar próxima e facilmente acessível.
- Em equipamentos que usam fusíveis, as substituições devem ser compatíveis com o tipo e a classificação especificada nas instruções do equipamento.
- A temperatura ambiente máxima próxima ao equipamento de alimentação não deve ultrapassar 40 °C (104 °F).
- A tensão de saída da unidade da fonte de alimentação não deve ultrapassar as classificações indicadas na etiqueta do produto localizada na parte inferior do carregador.
- Certifique-se de que o cabo esteja localizado onde não possam pisar, tropeçar, submeter em água, causar danos ou aplicar pressão nele.

ESPECIFICAÇÃO DO CARREGADOR

Entrada: 100-240 VAC~, 50/60 Hz, 600 mA

Saída 1: CC 4,2 V , 600 mA x 6 compartimentos

Saída 2: CC 5 V , 600 mA x 6 compartimentos

BATERIAS AUTORIZADAS PELA MOTOROLA SOLUTIONS

As baterias indicadas na Tabela 1 são aprovadas para uso com os carregadores listados na Tabela 2.

Tabela 1: Baterias autorizadas pela Motorola Solutions

Número de peça do kit	Descrição/Composição química da bateria
HKNN4013_	Íons de lítio BT90, 1800 mAh
PMNN4425_	Íons de lítio BT7X, 1370 mAh (SNN5876_)
PMNN4468_	Íons de lítio BT100x, 2300 mAh

CABOS DE ALIMENTAÇÃO AUTORIZADOS

Esse carregador foi projetado para uso em aplicações de 100 VCA a 240 VCA, 50/60 Hz e usa os seguintes cabos de alimentação da Motorola Solutions:

Tabela 2: Cabos de alimentação da Motorola Solutions

Tipo de plugue	Kit do carregador	Cabo de alimentação
Sem cabo / plugue de alimentação	PMLN6685_	N/D
EUA / AN	PMLN6687_	3004209T03
Euro	PMLN6688_	3004209T01
RU	PMLN6686_	3004209T02
Austrália / Nova Zelândia	PMLN6690_	3004209T07
Argentina	PMLN6689_	3004209T08
Coreia	PMLN6691_	3004209T13
Brasil	PMLN6693_	3004209T16
Japão	PMLN6694_	3004209T15
China	PMLN6692_	3004209T14
Taiwan	PMLN7895_	CB000765A01

CARREGADOR MÚLTIPLO



Figura 1: Visão geral do carregador múltiplo

INSTRUÇÕES DE OPERAÇÃO

Os carregadores múltiplos somente podem ser utilizados com as baterias autorizadas pela Motorola Solutions listadas na Tabela 1. Outras baterias podem não ser compatíveis.

A base do carregador acomoda um rádio com uma bateria anexada ou uma bateria isolada. **Antes de carregar uma bateria com o rádio, desligue o rádio.** As baterias são melhor carregadas em temperatura ambiente. Para carregar uma bateria com o rádio, use o seguinte procedimento: (Consulte Figura 2 e Figura 3)

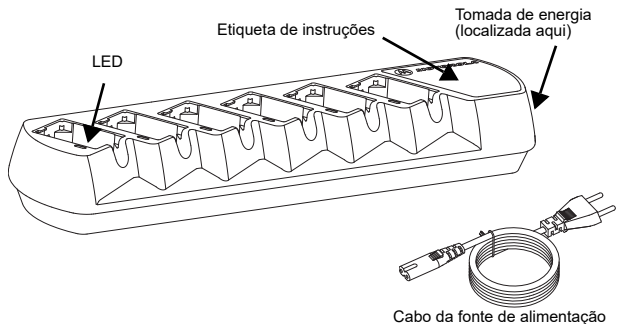
Procedimento de carregamento

1. Conecte a extremidade do cabo de alimentação do carregador na tomada de energia localizada na lateral do carregador.
2. Conecte a extremidade do cabo da fonte de alimentação da tomada de parede em uma tomada CA adequada. A sequência bem-sucedida de ligação é indicada por uma **ÚNICA PISCADA EM VERDE** do indicador do carregador.

3. Para carregar um rádio com bateria (com o rádio desligado):
 - a. Deslize o rádio na base do carregador e alinhe a ranhura de cada lado do rádio com o trilho elevado correspondente em cada lado da base do carregador.
 - b. Certifique-se de que haja contato completo entre os terminais do carregador e os contatos do rádio.
 - c. O indicador do carregador piscará verde uma vez para indicar a colocação bem-sucedida do rádio na base.
 - d. Consulte o indicador do rádio para saber o status do carregamento.
 - e. Para remover o rádio do carregador, use as duas mãos – uma mão para segurar e apoiar o carregador e a outra para remover o rádio.



Figura 2: Colocando o rádio no carregador



Figura 3: Remoção do rádio do carregador

4. Para carregar uma bateria, insira-a na base do carregador: (Consulte Figura 4 e Figura 5)
 - a. Alinhando a aba levantada de cada lado da bateria com a ranhura correspondente em cada lado da base do carregador.
 - b. Pressionando a bateria em direção à parte traseira da base.
 - c. Deslizando a bateria na base do carregador, certificando-se de que haja contato completo entre os contatos do carregador e os contatos da bateria.
 - d. Quando a bateria estiver assentada adequadamente na base, o LED VERMELHO acenderá para indicar que a bateria está sendo carregada rapidamente.
 - e. O LED mudará para verde contínuo para indicar que a bateria está totalmente carregada.

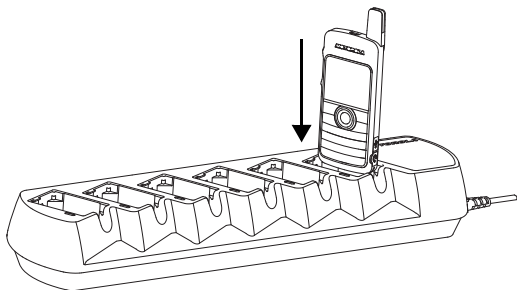

Figura 4: Deslizamento da bateria na base do carregador

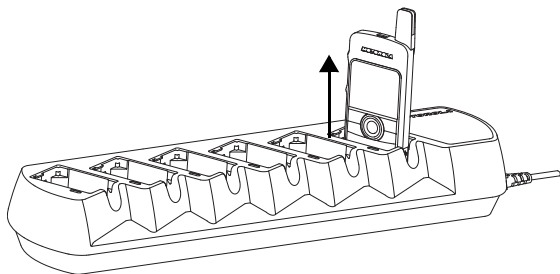

Figura 5: Retirada da bateria da base do carregador

SOLUÇÃO DE PROBLEMAS

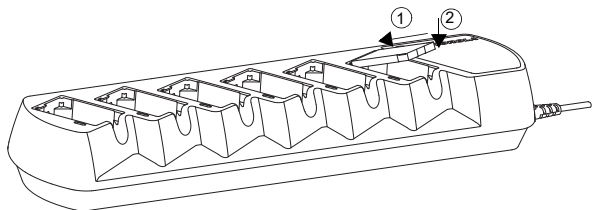
Ao solucionar problemas, observe sempre a cor do LED:

Tabela 3 Indicações do LED de Status da bateria/carregador

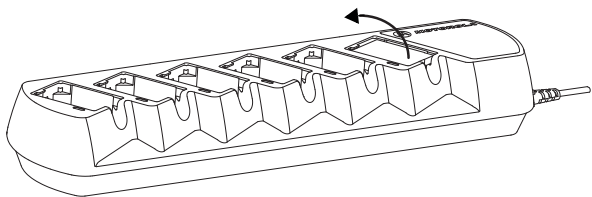
LED colorido	Status do carregamento da bateria
Nenhuma indicação do LED	A bateria está inserida incorretamente.
Piscada única em verde	Carregador ligado corretamente / rádio colocado na base com sucesso.
Piscada em vermelho	A bateria não pode ser carregada ou não está conectada corretamente.
Vermelho constante	A bateria está no modo de carregamento rápido.
Piscada em laranja	A bateria está no carregador, não está no modo de carregamento rápido, mas esperando ser carregada. A temperatura da bateria pode estar abaixo de 5 °C (41 °F) ou acima de 40 °C (104 °F).
Verde contínuo	A bateria está totalmente carregada.

Nenhuma indicação do LED?

1. Quando um rádio com a bateria totalmente carregada for colocado na base, o carregador não exibirá o status de rádio na base. Pressione o botão liga/desliga do rádio para verificar seu status de carregamento.
2. Verifique se o rádio com a bateria ou a bateria isolada, está inserida corretamente (consulte passo 3 na página 5 para carregar o rádio com a bateria ou passo 4 na página 6 para carregar a bateria isoladamente).
3. Certifique-se de que o cabo de alimentação esteja conectado firmemente no carregador e a uma tomada CA adequada e que haja energia na tomada.

LED indicador piscando em vermelho?

1. Remova a bateria do carregador e:
 - a. Verifique se a bateria é uma bateria autorizada pela Motorola Solutions indicada na Tabela 1. Outras baterias podem não serem compatíveis.
 - b. Remova a energia do carregador de baterias e, usando um pano seco, limpe os contatos de carregamento da bateria e do carregador.
2. Ligue o carregador e coloque a bateria novamente na base do carregador. Se o LED indicador continuar a piscar em vermelho, substitua a bateria.

LED indicador piscando em laranja?

A temperatura da bateria pode estar abaixo de 5 °C (41 °F) ou acima de 40 °C (104 °F).

NOTA: quando o carregador de baterias detectar as condições ideais, o carregamento rápido começará automaticamente. (LED vermelho constante).

MANUTENÇÃO

Os carregadores múltiplos não são reparáveis. Encomende carregadores para reposição conforme necessário.

MOTOROLA, MOTO, MOTOROLA SOLUTIONS e o logotipo do M estilizado são marcas registradas ou marcas comerciais da Motorola Trademark Holdings, LLC e são usadas mediante licença. Todas as outras marcas registradas são de propriedade de seus respectivos proprietários. © 2013 e 2020 Motorola Solutions, Inc. Todos os direitos reservados.

重要 安全说明

本文件包含重要的安全与操作说明。请仔细阅读这些说明并加以保存，以供日后参考。

在使用电池充电器之前，请阅读 (1) 充电器、(2) 电池和 (3) 使用该电池的无线电对讲机上的所有说明以及警告标记。



警告

1. 为降低受伤的风险，请仅使用摩托罗拉核准的可充电式电池，如表 1 所列。其他电池可能会爆炸，进而造成人身伤害和损坏。
2. 使用非摩托罗拉推荐的配件，可能会导致火灾、触电或伤害。
3. 为降低损坏电源插头和电线的风险，拔下充电器时应握住插头，而非电线。
4. 除非绝对必要，否则请勿使用延长线。使用不合适的延长线可能导致火灾和触电。如果必须使用延长线，请确保 100 英尺（30.48 米）以下的延长线的线径为 18AWG，而 150 英尺（45.72 米）以下长度的延长线的线径为 16AWG。
5. 为降低发生火灾、触电或受伤的风险，切勿使用有任何破损的充电器。请将它交给合格的摩托罗拉服务代表。
6. 请勿拆卸充电器；充电器无法维修且无替换部件。拆卸充电器可能会导致触电或火灾。
7. 为降低触电的风险，请将充电器从交流电源插座拔下之后再进行任何维护或清洁操作。
8. 此为 A 级产品。在生活环境中，该产品可能会造成无线电干扰。在这种情况下，可能需要用户对其干扰采取确实可行的措施。

操作安全指南

- 电池充电时应关闭无线电对讲机。
- 此设备不适合在户外使用。请只在干燥的场所 / 环境中使用。
- 此设备仅可连接至已安装适当的保险丝并与具有正确电压（如产品上指定）之电线相连接的电源。
- 如果要断开线路电压，应拔下总插头。
- 此设备所连接的插座应靠近设备且便于使用。
- 对于使用保险丝的设备，替换的保险丝必须符合设备操作说明中指定的类型和额定功率。
- 电源供应设备四周的最高温度不得超过 40 °C（104 °F）。
- 电源设备的输出功率不得超过充电器底部产品标签上所注明的额定功率。
- 设置电线时须确保不会被践踏、绊倒、接触到水、受损或受压。

充电器规格

输入：100–240 VAC~、50/60 Hz、600 mA

输出 1：DC 4.2 V 、600 mA（6 个充电座）

输出 2：DC 5 V 、600 mA（6 个充电座）

摩托罗拉核准电池

表 1 所列的电池已经过核准，可搭配表 2 中所列的充电器使用。

表 1: 摩托罗拉核准电池

套件（部件）编号	电池化学成分 / 说明
HKNN4013_	锂电池 BT90, 1800 mAh
PMNN4425_	锂电池 BT7X, 1370 mAh (SNN5876_)
PMNN4468_	锂电池 BT100x, 2300 mAh

核准使用的电源线

本充电器专为 100 VAC 至 240 VAC 的电压及 50/60 Hz 频率的应用而设计，并须使用下列摩托罗拉电源线：

表 2: 摩托罗拉电源线

插头类型	充电器套件	电源线
无电源线 / 插头	PMLN6685_	-
美国 / 北美	PMLN6687_	3004209T03
欧盟	PMLN6688_	3004209T01
英国	PMLN6686_	3004209T02
澳大利亚 / 新西兰	PMLN6690_	3004209T07
阿根廷	PMLN6689_	3004209T08
韩国	PMLN6691_	3004209T13
巴西	PMLN6693_	3004209T16
日本	PMLN6694_	3004209T15
中国	PMLN6692_	3004209T14
中国台湾	PMLN7895_	CB000765A01

多槽式充电器



图 1: 多槽式充电器概述

操作说明

多槽式充电器只能为表 1 中所列的摩托罗拉核准电池充电。其他电池可能无法正常充电。

充电器的电池槽可放置一部装设电池的无线电对讲机或一块电池。

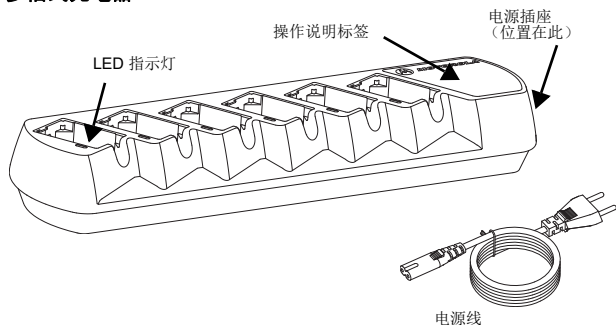
电池与无线电对讲机一起充电之前，应先将对讲机关机。 电池在室温下的充电效能最佳。如果要将对讲机与无线电对讲机一起充电，请采用下列步骤：（请参阅图 2 和图 3）

充电步骤

1. 将电源线的充电器端插入充电器旁边的电源插孔。
2. 将电源线的墙壁插座端插入合适的交流电源插座。充电器指示灯会以**绿灯闪烁一次**表示电源已成功接通。
3. 电池与无线电对讲机一起充电（对讲机已关机）：
 - a. 将无线电对讲机滑入充电槽中，无线电对讲机两侧的凹槽分别对准充电槽两侧凸起的轨道。
 - b. 确保充电器与无线电对讲机的触点完全接触。
 - c. 充电器的指示灯会闪烁一次绿灯，以表示无线电对讲机已成功接合。
 - d. 充电状态可从无线电对讲机的显示屏查看。
 - e. 要从充电器移除无线电对讲机时，应使用双手——一手握着充电器将它固定，另一手从充电槽取出无线电对讲机。



图2: 将无线电对讲机插入充电器充电



图3: 从充电器取出无线电对讲机

4. 如果要为一块电池充电，应按照下列方式将电池插入充电槽：
(请参阅图4和图5)
 - a. 电池两侧的凹槽应分别对准充电槽两侧凸起的轨道。
 - b. 将电池往充电槽后方压下。
 - c. 将电池滑入充电槽内，并确保充电器和电池触点之间完全接触。

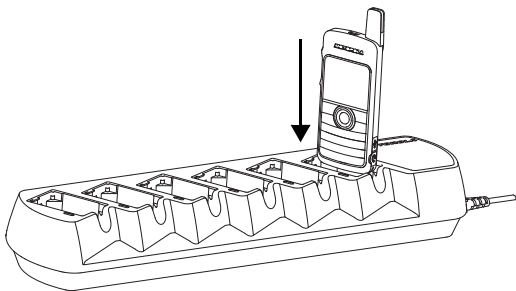
- d. 当电池在充电槽中妥善安放到位之后，充电器的 LED 红灯会亮起以表示电池正在快速充电中。
- e. 若指示灯转为持续亮绿灯，则表示电池电已充满。

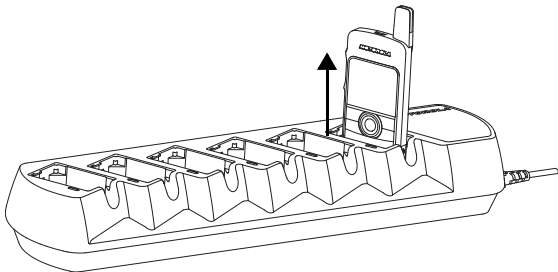

图4: 将电池滑入充电槽



图5: 从充电槽中拿起电池

故障排除

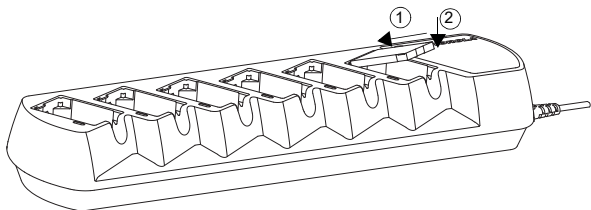
每次进行故障排除时，应观察 LED 指示灯的颜色：

表 3: 有关电池 / 充电器状态的 LED 指示

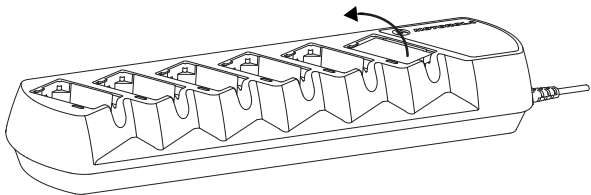
LED 指示灯颜色	电池充电状态
LED 指示灯无反应	电池未正确插入。
闪烁一次绿灯	充电器已成功启动电源 / 无线电对讲机成功接合。

表 3: 有关电池 / 充电器状态的 LED 指示

LED 指示灯颜色	电池充电状态
持续闪烁红灯	电池无法充电或未完全接触。
持续亮红灯	电池正处于快速充电模式。
持续闪烁橘灯	电池在充电器中，但未进入快速充电模式，而是在等待充电。电池的温度可能低于 5 °C (41 °F) 或超过 40 °C (104 °F)。
持续亮绿灯	电池充电完毕。

LED 指示灯无反应?

1. 电池充满电的无线电对讲机结合时，充电槽将不会显示无线电对讲机处于结合状态。按无线电对讲机上的“On/Off”（启动 / 关闭）以检查其充电状态。
2. 检查装设电池的无线电对讲机或电池是否已正确插入（请参阅第 4 页的步骤 3 有关为装设电池的无线电对讲机充电的说明，或参阅第 5 页的步骤 4 有关单独为电池充电的说明）。
3. 确保电源线已牢固地插入充电器及合适的交流电源插座，而且该插座已接通电源。

持续闪烁红灯?

1. 从充电槽中取出电池，然后：
 - a. 确认电池为表 1 所列的摩托罗拉核准的电池之一。其他电池可能无法正常充电。
 - b. 断开电池充电器的电源，然后用一条干净的干布擦拭电池和充电器的充电触点。
2. 重新启动充电器的电源并将电池放回充电槽。如果 LED 指示灯仍持续闪烁红灯，请更换电池。

持续闪烁橘灯？

电池的温度可能低于 5 °C (41 °F) 或超过 40 °C (104 °F)。

注意： 当电池充电器探测到适当的电池状态时，便会自动开始快速充电（持续亮红灯）。

服务

此多槽式充电器无法维修。请视需要订购替换用的充电器。

MOTOROLA、MOTO、MOTOROLA SOLUTIONS 和独特的 M 标志均为 Motorola Trademark Holdings, LLC 的商标或注册商标，且获得使用授权。所有其他商标均为其各自所有者的财产。

© 2013 和 2020 Motorola Solutions, Inc. 保留所有权利。

重要 安全指示

本文件包含重要的安全與操作指示。請仔細閱讀這些指示並加以保存，以供日後參考。

在使用電池充電器之前，請閱讀 (1) 充電器、(2) 電池和 (3) 使用該電池的無線對講機上的所有指示以及警告標誌。



警告

1. 為降低受傷的風險，請僅使用摩托羅拉核准的可充電式電池，如表 1 所列。其他電池可能會爆炸，而造成人身傷害和損壞。
2. 使用非摩托羅拉建議的配件，可能會導致火災、觸電或傷害。
3. 為降低損壞電源插頭和電線的風險，拔除充電器時應握著插頭，而非電線。
4. 除非絕對必要，否則請勿使用延長線。使用不合適的延長線可能導致火災和觸電。如果必須使用延長線，請確保 100 英尺（30.48 公尺）以下的延長線的線徑為 18AWG，而 150 英尺（45.72 公尺）以下的延長線的線徑為 16AWG。
5. 為降低發生火災、觸電或受傷的風險，切勿使用有任何破損的充電器。請將它交給合格的摩托羅拉服務代表。
6. 請勿拆解充電器；充電器無法維修且無替換零件。拆解充電器可能會導致觸電或火災。
7. 為降低觸電風險，請將充電器從交流電源插座拔除之後再進行維護或清潔操作。
8. 此為甲類資訊技術設備，於居住環境中使用時，可能會造成射頻擾動，在此種情況下，使用者會被要求採取某些適當的對策。

操作安全指引

- 電池充電時應關閉無線對講機。
- 此設備不適用於戶外使用。請只在乾燥的場所 / 環境中使用。
- 僅可將此設備連接至已接上適當保險絲和電線且電壓正確（如產品上指示）的電源供應器。
- 如果要中斷線路電壓的連接，應拔除總插頭。
- 此設備所連接的插座應靠近設備且便於使用。
- 對於使用保險絲的設備，替換的保險絲必須符合設備操作指示中指定的類型和額定功率。
- 電源供應設備四周的最高溫度不得超過 40 °C（104 °F）。
- 電源供應裝置的輸出功率不得超過充電器底部產品標籤上註明的額定功率。
- 設置電線時須確保不會被踐踏、絆倒、接觸到水、受損或受壓。

充電器規格

輸入：100–240 VAC~，50/60 Hz，600 mA

輸出 1：DC 4.2 V ，600 mA x 6 個插槽

輸出 2：DC 5 V ，600 mA x 6 個插槽

摩托羅拉核準電池

表 1 所列的電池已經過批准，可搭配表 2 中所列的充電器使用。

表 1: 摩托羅拉核準電池

套件（零件）編號	電池化學成分 / 說明
HKNN4013_	鋰電池 BT90，1800 mAh
PMNN4425_	鋰電池 BT7X，1370 mAh（SNN5876_）
PMNN4468_	鋰電池 BT100x，2300 mAh

核準使用的電源線

本充電器專為 100 VAC 至 240 VAC 的電壓及 50/60 Hz 頻率的應用而設計，並須使用下列摩托羅拉電源線：

表 2: 摩托羅拉電源線

插頭類型	充電器套件	電源線
無電源線 / 插頭	PMLN6685_	-
美國 / 北美	PMLN6687_	3004209T03
歐盟	PMLN6688_	3004209T01
英國	PMLN6686_	3004209T02
澳洲 / 紐西蘭	PMLN6690_	3004209T07
阿根廷	PMLN6689_	3004209T08
韓國	PMLN6691_	3004209T13
巴西	PMLN6693_	3004209T16
日本	PMLN6694_	3004209T15
中國	PMLN6692_	3004209T14
台灣	PMLN7895_	CB000765A01

多槽式充電器



圖 1: 多槽式充電器概觀

操作指示

多槽式充電器只能為表 1 中列明的摩托羅拉核准電池充電。其他電池可能無法正常充電。

充電器的電池槽可放置一部內接電池的無線對講機或一顆電池。電池隨無線對講機一起充電之前，應先將對講機關機。電池在室溫下的充電效能最佳。如果要將電池隨無線對講機一起充電，請採用下列步驟：（請參閱圖 2 和圖 3）

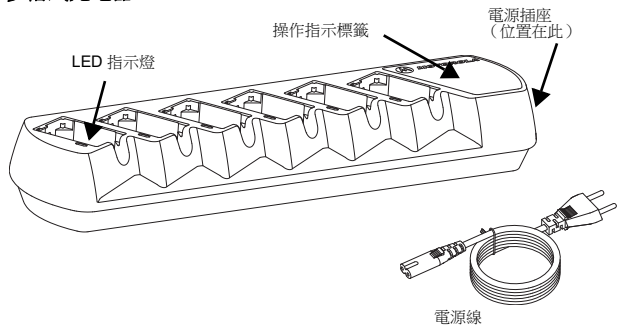
充電步驟

1. 將電源線的充電器端插入充電器側邊的電源插孔。
2. 將電源線的牆壁插座端插入合適的交流電源插座。充電器指示燈會以**閃爍綠燈一次**表示電源已成功接通。
3. 電池隨無線對講機一起充電（對講機已關機）：
 - a. 將無線對講機滑入充電槽中，無線對講機兩側的溝紋分別對準充電槽兩側凸起的軌道。
 - b. 確保充電器與無線對講機的觸點完全接觸。
 - c. 充電器的指示燈會閃爍綠燈一次，以表示無線對講機已成功接合。
 - d. 充電狀態可從無線對講機的顯示屏查看。
 - e. 要從充電器移除無線對講機時，應使用雙手 - 一手握著充電器將它固定，另一手從充電槽取出無線對講機。



圖 2: 將無線對講機插入充電器充電



圖 3: 從充電器取出無線對講機

4. 如果要為一個電池充電，應按照下列方式將電池插入充電槽：
(請參閱圖 4 和圖 5)
 - a. 電池兩側的溝紋應分別對準充電槽兩側凸起的軌道。
 - b. 將電池往充電槽後方壓下。
 - c. 將電池滑入充電槽，並確保充電器和電池觸點之間可完全接觸。

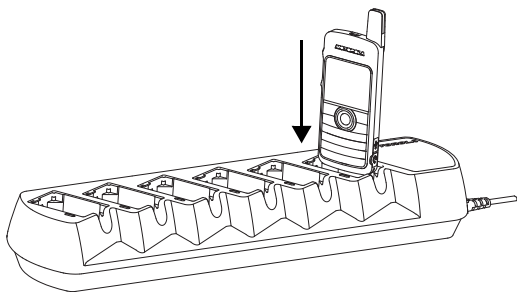
- d. 當電池在充電槽中妥善地就位位置之後，充電器的 LED 紅燈會亮起以表示電池正在快速充電中。
- e. 若指示燈轉為持續亮綠燈，則表示電池電已充滿。

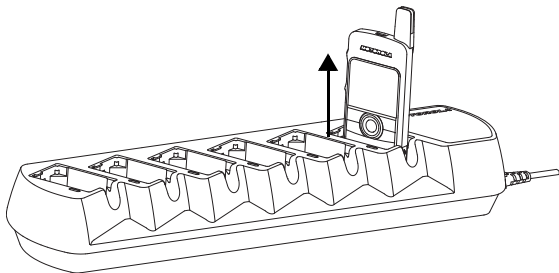

圖 4: 將電池滑入充電槽



圖 5: 從充電槽中拿起電池

故障排除

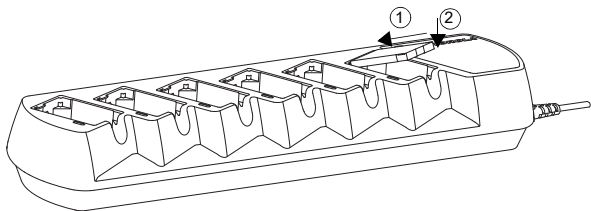
每次進行故障排除時，應觀察 LED 指示燈的顏色：

表 3: 有關電池 / 充電器狀態的 LED 指示

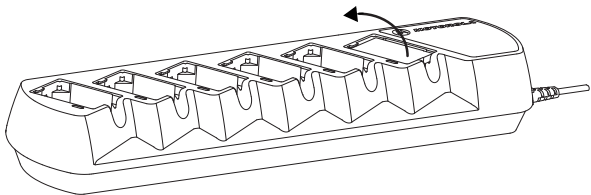
LED 指示燈顏色	電池充電狀態
LED 指示燈無反應	電池未正確插入。
閃爍綠燈一次	充電器已成功啟動電源 / 無線對講機成功接合。
持續閃爍紅燈	電池無法充電或未完全接觸。
持續亮紅燈	電池正處於快速充電模式。
持續閃爍橘燈	電池在充電器中，但未進入快速充電模式，而是在等待充電。電池的溫度可能低於 5 °C (41 °F) 或超過 40 °C (104 °F)。
持續亮綠燈	電池充電完畢。

LED 指示燈無反應？

1. 電池充滿電的無線對講機結合時，充電槽將不會顯示無線對講機處於結合狀態。按無線對講機上的 "On/Off" (啟動 / 關閉) 以檢查其充電狀態。
2. 檢查內接電池的無線對講機或電池是否已正確插入 (請參閱第 4 頁的步驟 3 有關接電池的無線對講機充電的指示，或參閱第 5 頁的步驟 4 有關單獨為電池充電的指示)。
3. 確保電源線已穩固插入充電器及合適的交流電源插座，而且該插座已接通電源。

持續閃爍紅燈？

1. 從充電槽中取出電池，然後：
 - a. 確認電池為表 1 所列的摩托羅拉核準的電池之一。其他電池可能無法正常充電。
 - b. 斷開電池充電器的電源，然後用一條乾淨的乾布擦拭電池和充電器的充電觸點。
2. 重新啟動充電器的電源並將電池放回充電槽。如果 LED 指示燈仍持續閃爍紅燈，請更換電池。

持續閃爍橘燈？

電池的溫度可能低於 5 °C (41 °F) 或超過 40 °C (104 °F)。

注意： 當電池充電器偵測到適當的電池狀態時，便會自動開始快速充電（持續亮紅燈）

服務

此多槽式充電器無法維修。請視需要訂購替換用的充電器。

MOTOROLA、MOTO、MOTOROLA SOLUTIONS 和獨特的 M 標誌均為 Motorola Trademark Holdings, LLC 的商標或註冊商標，並獲得使用授權。所有其他商標均為其各自所有者的財產。

© 2013 及 2020 Motorola Solutions, Inc. 保留所有權利。

安全に関する重要な説明

このドキュメントには安全と取扱いに関する重要な説明が含まれています。以下の説明を注意深く読み、今後も参照できるように保管しておいてください。

バッテリー充電器を使用する前に、(1) 充電器、(2) バッテリー、および (3) バッテリーを使用する無線機に書かれているすべての説明と警告を読んでください。



警告

1. 傷害の危険を減らすために、表 1 に記載された充電式の Motorola Solutions 承認バッテリーのみを充電してください。他のバッテリーは爆発するおそれがあり、身体的損傷や障害の原因となります。
2. Motorola Solutions 推奨以外のアクセサリを使用すると、火事、感電、または傷害のおそれがあります。
3. 差し込みプラグおよびコードへの損傷のリスクを軽減するために、充電器を取り外すときはコードではなくプラグを持って引き抜いてください。
4. どうしても必要な場合を除き、延長コードは使用しないでください。不適切な延長コードを使用すると、火事や感電が生じるおそれがあります。延長コードを使用する必要がある場合は、長さ 100 フィート (30.48m) までは 18AWG、長さ 150 フィート (45.72m) までは 16AWG のサイズのコードを使用してください。
5. 火事、感電、または傷害の危険を減らすために、少しでも破損または損傷している充電器は操作しないでください。正規の Motorola Solutions サービス担当者に持ち込んでください。
6. 充電器を分解しないでください。この製品は修理できず、交換用の部品もありません。充電器を分解すると、感電や火災のおそれがあります。
7. 感電の危険を減らすために、メンテナンスまたはクリーニングを行う前に充電器を AC コンセントから引き抜いてください。
8. この機器は、Class A 製品です。室内環境において、この製品が原因で無線電波干渉が発生する場合があります。その場合は、ユーザーが適切に対処する必要があります。

操作の安全に関するガイドライン

- バッテリーを充電するときは、無線機の電源を切ってください。
- この機器は、屋外での使用に適していません。乾燥した場所および条件でのみ使用してください。
- 機器は、適切なヒューズが付いた有線の、正しい電圧（製品に明記されています）の電源にのみ接続してください。
- 線間電圧から取り外すときは、主電源プラグを引き抜いてください。
- この機器を接続するコンセントは、機器から近く、接続しやすい場所にしなければなりません。
- ヒューズを使用する機器の場合、交換部品は機器の説明に指定されたタイプと定格に準拠する必要があります。
- 電源機器の最大動作温度は 40 °C (104 °F) を超えないようにしてください。
- 電源からの出力電力が、充電器の裏の製品ラベルに記載されている定格を超えないように十分に注意してください。
- コードは踏んだり足を引っ掛けたりしないように、また、水がかかったり破損または圧迫を受けるおそれがない場所に置いてください。

充電器の仕様

入力: 100–240VAC ~、50/60Hz、600mA

出力 1: DC 4.2V 、600mA X 6 ポケット

出力 2: DC 5 V 、600mA X 6 ポケット

Motorola Solutions 承認バッテリー

表 1 記載のバッテリーは、表 2 記載の充電器での使用を許可されています。

表 1: Motorola Solutions 承認バッテリー

キット部品番号	バッテリー ケミストリ/説明
HKNN4013_	Li-Ion BT90、1800mAh
PMNN4425_	Li-Ion BT7X、1370mAh (SNN5876_)
PMNN4468_	Li-Ion BT100x、2300mAh

承認電源コード

この充電器は、50/60Hz の 100VAC ~ 240VAC で使用するよう設計されており、以下の Motorola Solutions 電源コードを使用します。

表 2: Motorola Solutions 電源コード

プラグタイプ	充電器キット	電源コード
電源コード/プラグなし	PMLN6685_	該当なし
米国/北米	PMLN6687_	3004209T03
ユーロ	PMLN6688_	3004209T01
英国	PMLN6686_	3004209T02
オーストラリア/ニュージーランド	PMLN6690_	3004209T07
アルゼンチン	PMLN6689_	3004209T08
韓国	PMLN6691_	3004209T13
ブラジル	PMLN6693_	3004209T16
日本	PMLN6694_	3004209T15
中国	PMLN6692_	3004209T14
台湾	PMLN7895_	CB000765A01

マルチユニット充電器



図 1: マルチユニット充電器の概要

取り扱い説明

マルチユニット充電器で充電できるのは、表 1 に記載された Motorola Solutions 承認バッテリーに限られます。他のバッテリーは充電できません。

充電器のポケットは、バッテリーが搭載された無線機、および/またはバッテリー単体に対応しています。無線機のバッテリーを充電する前に、無線機の電源を切ってください。バッテリーの充電は室温でするのが最適です。無線機のバッテリーを充電するには、次の手順を実行します: (「図 2」と「図 3」を参照してください)。

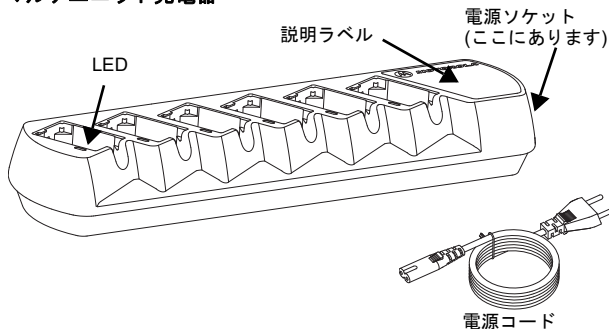
充電の手順

1. 電源コードの充電器側を、充電器の側面にある電源ソケットに差し込みます。
2. 電源コードのコンセント側を、適切な AC コンセントに差し込みます。起動シーケンスが正常に終了すると、充電器のインジケータが緑色で 1 回点滅します。
3. バッテリーが搭載された無線機を充電するには、無線機の電源をオフにして、次の手順を実行します。

- a. 充電器ポケットに無線機を挿入して、無線機の両側にある溝を、充電器ポケットの両側にある対応するレール状の出っ張りと合わせます。
- b. 充電器と無線機の接触面が完全に接触していることを確認します。
- c. 充電器のインジケータが緑色に 1 回点滅し、正常に接続されていることを示します。
- d. 充電ステータスについては、無線機のディスプレイを参照してください。
- e. 充電器から無線機を取り外すには、両手を使って充電器ポケットから無線機を取り外します。片手で充電器を支えて保持し、もう一方の手で無線機を取り外します。



図 2: 充電のために無線機を充電器に挿入する



図 3: 充電器から無線機を取り出す

4. バッテリーを充電するには、次の手順に従って充電器のポケットにバッテリーを挿入します: (「図 4」と「図 5」を参照してください)
 - a. バッテリーの両側にある出っ張りを、充電器ポケットの両側にある対応する溝と合わせます。
 - b. バッテリーをポケットの背面に向かって押し込みます。
 - c. バッテリーを充電器ポケットにスライドさせて挿入し、充電器とバッテリーの端子が完全に接触するようにします。
 - d. バッテリーがポケットに適切に挿入されると赤色 LED が点灯し、バッテリーが急速充電中であることを示します。
 - e. LED が緑色の点灯に変わると、バッテリーが完全に充電されていることを示します。

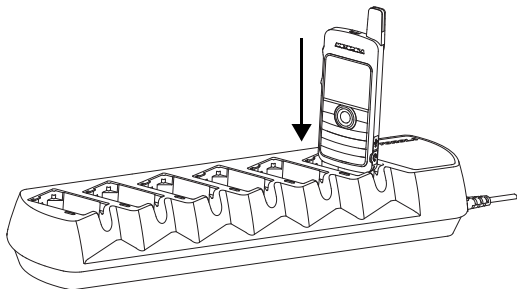

図 4: バッテリーを充電器ポケットに挿入する

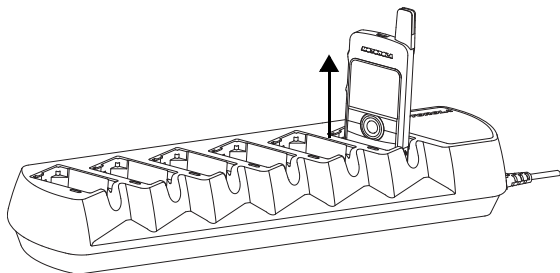

図 5: バッテリーを充電器ポケットから取り外す

トラブルシューティング

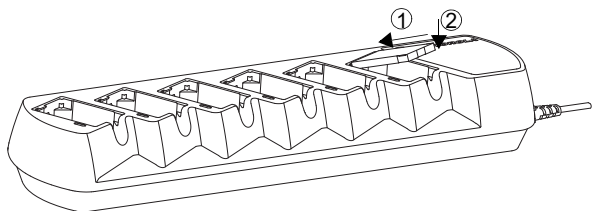
トラブルシューティングを行うときは、常に充電器の LED の色を確認してください。

表 3 バッテリー / 充電器のステータスの LED 表示

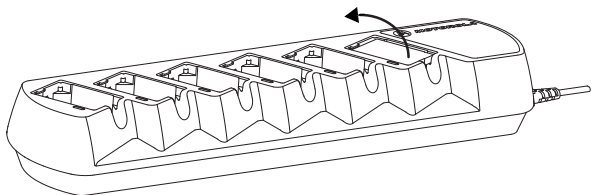
LED の色	バッテリー充電の状態
LED 非表示	バッテリーが正しく差し込まれていません。
緑色の点滅 1 回	充電器は正常に電源投入 / 無線機は正常に接続されました。
赤色の点滅	バッテリーを充電できないか、接続端子が正しく接触していません。
赤色の点灯	バッテリーが急速充電モードです。
オレンジ色の点滅	バッテリーは充電器に挿入されていますが、急速充電モードではなく、充電を待っています。バッテリーの温度が 5 °C (41 °F) 未満、または 40 °C (104 °F) を超えている可能性があります。
緑色の点灯	バッテリーは完全に充電されています。

LED が表示されない

- 完全に充電されたバッテリーを搭載した無線機を接続すると、充電器は無線機の接続ステータスを表示しません。無線機のオン/オフボタンを押して、充電ステータスを確認してください。
- バッテリーを搭載した無線機、またはバッテリー単体が正しく挿入されているかを確認してください (バッテリーを搭載した無線機の充電については 4 ページのステップ 3、バッテリー単体の充電については 6 ページのステップ 4 を参照してください)。
- 電源コードが充電器および適切な AC コンセントにしっかり差し込まれていることと、コンセントが通電していることを確認してください。

赤色の LED が点滅する

1. バッテリーを充電器から取り外します。
 - a. そのバッテリーが、表 1 に記載された Motorola Solutions 承認バッテリーであることを確認します。他のバッテリーは充電できません。
 - b. バッテリー充電器を電源から取り外し、乾いた柔らかい布を使って、バッテリーと充電器の充電端子を拭きます。
2. 充電器の電源を入れ、バッテリーを充電器ポケットに戻します。それでも LED インジケータが赤色で点滅する場合は、バッテリーを交換してください。

オレンジ色の LED が点滅する

バッテリー温度が 5 °C (41 °F) 未満か、40 °C (104 °F) を超えている可能性があります。

注: バッテリーのステータスが正常であるとバッテリー充電器が検出すると、急速充電が自動的に開始されます (赤色の LED が点灯)。

修理

マルチユニット充電器は、ユーザーが修理することはできません。必要に応じて、交換用充電器を注文してください。

MOTOROLA、MOTO、MOTOROLA SOLUTIONS および図案化された M ロゴは、Motorola Trademark Holdings, LLC の商標または登録商標であり、ライセンスの下に使用されています。その他すべての商標は、個々の商標権者に帰属します。

© 2013 および 2020 Motorola Solutions, Inc. 無断複写、転載を禁じます。

중요 안전 지침

본 설명서는 중요한 안전 및 작동 지침을 다룹니다. 자세히 읽으신 후에 언제든지 참고할 수 있도록 가까운 곳에 보관하십시오.

배터리 충전기를 사용하기 전에 충전기, 배터리, 무선장치 관련 지침 및 주의사항을 숙지하십시오.



경고

1. 상해의 위험을 줄이기 위해 **Motorola Solutions**에서 승인한 충전식 배터리만 사용하십시오(표 1 참조). 기타 배터리는 폭발의 위험이 있어 상해 및 손상을 초래할 수 있습니다.
2. **Motorola Solutions**이 권장하지 않는 액세서리를 사용하면 화재, 감전 또는 상해의 위험이 발생할 수 있습니다.
3. 충전기를 분리할 때에는 코드가 아닌 플러그 부분을 잡고 당겨 빼냅니다.
4. 연장 코드는 꼭 필요한 경우가 아니면 사용하지 마십시오. 부적합한 연장 코드를 사용할 경우 화재 및 감전의 위험이 있습니다. 연장 코드를 반드시 사용하여야 하는 경우 관련 코드 규격을 준수하십시오(18AWG: 최대 30.48m, 16AWG: 최대 45.72m).
5. 화재, 감전 또는 상해의 위험이 있으므로 파손되거나 손상된 충전기는 사용하지 마시고, **Motorola Solutions** 서비스 담당자에게 문의하십시오.
6. 충전기를 임의로 분해하지 마십시오. 수리가 불가능하며 교체 부품이 제공되지 않습니다. 또한 감전 또는 화재의 위험이 있습니다.
7. 감전 위험을 방지하기 위해 유지보수 또는 청소 전에는 **AC** 콘센트에서 충전기를 분리하십시오.
8. 이 장치는 **Class A**급에 해당하는 장치로서 일반 가정에서 사용할 경우 전파 장애를 일으킬 수가 있으므로 필요 시 적절한 조치를 취하도록 하십시오.

작동 안전 지침

- 배터리 충전 시에는 장치의 전원을 끄십시오.
- 본 장치는 실외 사용에 적합하지 않습니다. 건조한 장소 혹은 조건에서만 사용하십시오.
- 장치에 전원을 연결하기 전에는 사용 전압을 반드시 확인하십시오.
- 메인 플러그를 뽑아 전원을 차단하도록 합니다.
- 연결할 소켓 콘센트는 가까이 있어야 하고 접점이 용이하여야 합니다.
- 퓨즈 사용 장치의 경우 교체 시 설명서에 명시된 종류 및 등급에 따라야 합니다.
- 전원 장치 부근의 최대 온도가 40°C(104°F)를 넘어서는 안 됩니다.
- 전원 장치의 출력 전력은 충전기 바닥의 제품 라벨에 명시된 정격을 초과하지 말아야 합니다.
- 코드는 밟히거나 걸리지 않고 수분, 손상 및 응력에 노출되지 않는 곳에 위치해야 합니다.

충전기 사양

입력: 100~240VAC~, 50/60Hz, 600mA

출력 1: DC 4.2V ---, 600mA 포켓 6개

출력 2: DC 5V ---, 600mA 포켓 6개

MOTOROLA SOLUTIONS 승인 배터리

표 1에 기재된 배터리는 표 2에 기재된 충전기와 함께 사용하도록 승인되었습니다.

표 1: Motorola Solutions 승인 배터리

키트 부품 번호	배터리 종류/용량
HKNN4013_	Li-Ion BT90, 1800mAH
PMNN4425_	Li-Ion BT7X, 1370mAH (SNN5876_)
PMNN4468_	Li-Ion BT100x, 2300mAH

승인된 전원 코드

충전기의 입력 전압은 100 - 240VAC(50/60Hz)이며 다음과 같은 Motorola Solutions 전원 코드가 사용됩니다.

표 2: Motorola Solutions 전원 코드

플러그 타입	충전기 키트	전원 코드
전원 코드/플러그 없음	PMLN6685_	N/A
미국/북미	PMLN6687_	3004209T03
유럽	PMLN6688_	3004209T01
영국	PMLN6686_	3004209T02
호주/뉴질랜드	PMLN6690_	3004209T07
아르헨티나	PMLN6689_	3004209T08
한국	PMLN6691_	3004209T13
브라질	PMLN6693_	3004209T16
일본	PMLN6694_	3004209T15
중국	PMLN6692_	3004209T14
대만	PMLN7895_	CB000765A01

멀티 충전기



그림 1: 멀티 충전기 개요

작동 지침

멀티 충전기에는 표 1에 기재된 Motorola Solutions 승인 배터리만 충전 가능합니다. 다른 배터리는 올바르게 충전되지 않습니다.

배터리 충전거치대에는 배터리가 있는 상태의 무선장치 또는 배터리만 별도로 거치할 수 있습니다. 무선장치와 함께 배터리를 충전할 경우에는 장치의 전원을 끄십시오. 배터리 충전은 실내 온도에서 가장 잘 충전됩니다. 배터리를 장치와 함께 충전하려면 다음 절차를 따릅니다(그림 2 및 그림 3 참조).

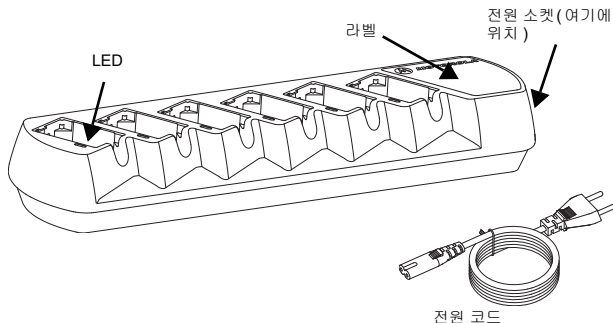
충전 절차

1. 전원 코드를 충전기 측면에 위치한 전원 소켓에 연결합니다.
2. 전원 코드 플러그를 AC 콘센트에 꽂습니다. 충전기 표시등이 **녹색으로 한 번 점멸**합니다.
3. 배터리가 있는 상태에서 무선장치 충전(장치 전원은 OFF):
 - a. 장치를 충전거치대에 넣고 충전거치대 양 측면에 위치한 레일과 측면 홈을 맞춥니다.
 - b. 장치가 제대로 충전거치대에 삽입되었는지 확인합니다.
 - c. 충전기 표시등이 녹색으로 한 번 깜박이면 충전을 위한 거치가 제대로 이루어졌음을 의미합니다.
 - d. 장치의 표시창을 통해 충전 상태를 확인합니다.
 - e. 충전거치대에서 장치를 분리할 경우에는 한 손으로는 충전기를 잡고 다른 손으로는 장치를 잡습니다.



그림 2: 충전기에 장치 삽입



그림 3: 충전기에서 장치 분리

4. 배터리 충전을 위해 배터리를 충전거치대에 삽입합니다(그림 4 및 그림 5 참조).
 - a. 배터리 양쪽 돌출 부분을 거치대 양쪽의 홈과 맞춥니다.
 - b. 배터리를 거치대 뒤쪽으로 누릅니다.
 - c. 배터리를 거치대로 밀어 충전기와 배터리 접점이 완전히 밀착되었는지 확인합니다.

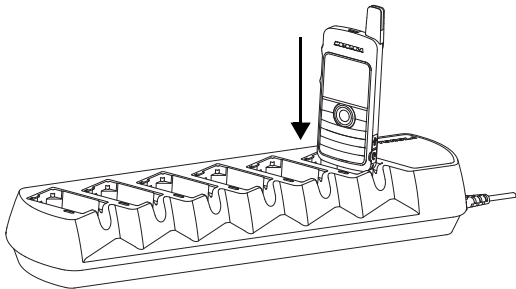
- d. 배터리가 거치대에 올바르게 안착이 되면 적색 LED가 켜져 급속 충전 중임을 표시합니다.
- e. LED가 녹색으로 바뀌면 배터리 충전이 완료된 것입니다.

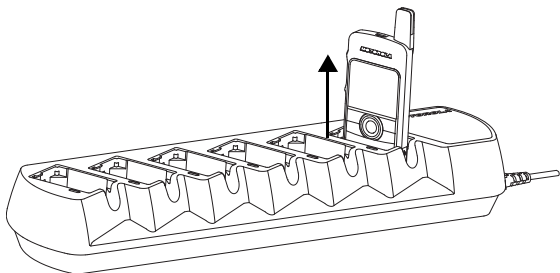

그림 4: 충전거치대에 배터리 삽입



그림 5: 충전거치대에서 배터리 분리

문제 해결

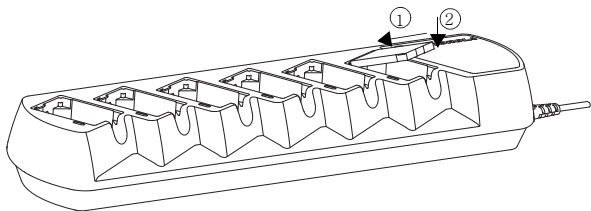
문제 해결 시에는 항상 LED 색상을 확인합니다.

표 3: 배터리/충전기 상태를 나타내는 LED 표시

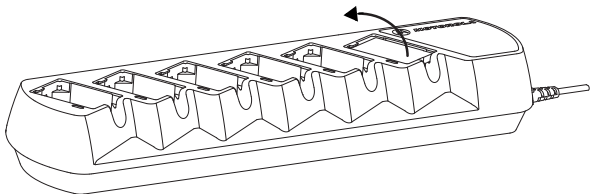
LED 색상	배터리 충전 상태
LED 표시 없음	배터리가 올바르게 삽입되지 않았습니다.
녹색 한 번 점멸	충전이 가능한 상태이거나 장치가 올바르게 거치되었습니다.
적색 점멸	배터리 충전이 불가능하거나 충전기와 배터리의 충전단자의 접촉이 올바르게 않습니다.
적색 지속	배터리가 급속 충전 모드입니다.
주황색 점멸	급속 충전 모드가 아닌 상태이며 충전할 때까지 대기해야 합니다. 배터리 온도가 5°C(41°F) 이하 또는 40°C(104°F) 이상일 수 있습니다.
녹색 지속	배터리가 완전히 충전되었습니다.

LED 표시가 없는 경우

1. 완전히 충전된 배터리가 장착된 무선장치를 거치할 경우에는 충전기가 무선장치 거치 상태를 표시해 주지 않습니다. 충전 상태를 확인하려면 무선장치의 On/Off 버튼을 누르십시오.
2. 배터리를 포함한 장치 또는 배터리가 올바르게 삽입되었는지 확인합니다(배터리를 포함한 장치의 충전은 4페이지의 3단계를 참조하고, 배터리만을 충전할 경우에는 5페이지의 4단계를 참조).
3. 전원 코드가 충전기 및 AC 콘센트에 올바르게 꽂혀 있는지, 콘센트에 전원이 들어오는지 확인하십시오.

적색 LED 표시가 점멸하는 경우

1. 배터리를 충전기에서 분리하십시오. 그리고
 - a. 배터리가 Motorola Solutions이 승인한 배터리 목록(표 1)에 있는 것인지 확인하십시오. 다른 배터리는 충전이 안 될 수 있습니다.
 - b. 배터리 충전기에서 전원을 분리하고, 깨끗하고 마른 헝겊을 사용하여 배터리와 충전기의 충전단자 접점을 닦아내십시오.

2. 충전기의 전원을 켜고 배터리를 거치대에 다시 놓습니다. LED가 계속 적색으로 깜박이면, 배터리를 교체하십시오.

주황색 LED 표시가 점멸하는 경우

배터리 온도가 5°C(41°F) 이하이거나 40°C(104°F) 이상일 수 있습니다.

참고 : 배터리 충전기가 올바른 배터리 상태를 감지하면, 급속 충전이 자동으로 시작됩니다(적색 LED 지속).

서비스

멀티 충전기는 수리할 수 없습니다. 교체할 충전기를 주문해야 합니다.

PENTING PETUNJUK KESELAMATAN

Dokumen ini berisi petunjuk penting tentang keselamatan dan pengoperasian. Baca petunjuk ini dengan saksama dan simpan sebagai referensi di kemudian hari.

Sebelum menggunakan pengisi daya baterai, bacalah semua petunjuk dan tanda peringatan pada (1) pengisi daya, (2) baterai, dan (3) pada radio yang menggunakan baterai.



PERINGATAN

1. Untuk mengurangi risiko cedera, gunakan hanya baterai isi ulang resmi Motorola Solutions yang tercantum di Tabel 1. Baterai lainnya dapat meledak, dan menyebabkan cedera dan kerusakan.
2. Penggunaan aksesoris yang tidak disarankan oleh Motorola Solutions dapat mengakibatkan kebakaran, sengatan listrik, atau cedera.
3. Untuk mengurangi risiko kerusakan kabel dan konektor listrik, tarik konektor, bukan kabel, saat melepaskan pengisi daya.
4. Jangan gunakan kabel ekstensi jika tidak perlu. Penggunaan kabel ekstensi secara tidak benar dapat mengakibatkan kebakaran dan sengatan listrik. Jika harus menggunakan kabel ekstensi, pastikan ukuran kabel adalah 18 AWG untuk panjang hingga 100 kaki (30,48 m), dan 16 AWG untuk panjang hingga 150 kaki (45,72 m).
5. Untuk mengurangi risiko kebakaran, sengatan listrik, atau cedera, jangan gunakan pengisi daya jika sudah patah atau rusak. Bawa pengisi daya ke perwakilan layanan Motorola Solutions yang resmi.
6. Jangan bongkar pengisi daya; pengisi daya tidak dapat diperbaiki dan suku cadang pengganti tidak tersedia. Pembongkaran pengisi daya dapat mengakibatkan sengatan listrik atau kebakaran.
7. Untuk mengurangi risiko sengatan listrik, lepaskan pengisi daya dari stopkontak sebelum melakukan tindakan pemeliharaan atau pembersihan.
8. Ini merupakan produk kelas A. Karena produk ini dapat menimbulkan interferensi radio di lingkungan tempat tinggal, pengguna harus melakukan tindakan pencegahan yang memadai.

PANDUAN KESELAMATAN OPERASIONAL

- Matikan radio sewaktu mengisi daya baterai.
- Alat ini tidak sesuai untuk penggunaan di luar ruangan. Gunakan hanya di lokasi/kondisi yang kering.
- Sambungkan alat hanya ke sekering dan tegangan arus listrik yang benar (seperti tertera pada produk).
- Putuskan sambungan dari tegangan listrik dengan cara melepaskan steker utama.
- Stopkontak yang dihubungkan ke alat ini harus berada dalam jarak dekat dan mudah dijangkau.
- Pada alat yang menggunakan sekering, penggantian harus mematuhi jenis dan rating yang dispesifikasikan dalam petunjuk untuk alat tersebut.
- Suhu maksimum di sekitar peralatan catu daya tidak boleh lebih dari 40 °C (104 °F).
- Daya output dari unit catu daya tidak boleh melebihi spesifikasi yang tertera pada label produk yang ada di bagian bawah charger.
- Pastikan kabel diletakkan di tempat yang tidak akan terinjak, menyebabkan tersandung, atau terkena air, tidak rusak, atau tertekan.

SPESIFIKASI PENGISI DAYA

Input: 100–240 VAC~, 50/60 Hz, 600 mA

Output 1: DC 4.2 V --- , 600 mA x 6 kantung

Output 2: DC 5 V --- , 600 mA x 6 kantung

BATERAI RESMI MOTOROLA SOLUTIONS

Baterai yang tercantum dalam Tabel 1 sudah disetujui untuk digunakan dengan pengisi daya yang tercantum dalam Tabel 2.

Tabel 1: BATERAI RESMI MOTOROLA SOLUTIONS

Nomor Suku Cadang Kit	Bahan Kimia/Deskripsi Baterai
HKNN4013_	Li-Ion BT90, 1800 mAh
PMNN4425_	Li-Ion BT7X, 1370 mAh (SNN5876_)
PMNN4468_	Li-Ion BT100x, 2300 mAh

KABEL LISTRIK RESMI

Pengisi daya ini dirancang untuk digunakan dalam aplikasi 100 VAC hingga 240 VAC, 50/60 Hz dan menggunakan kabel Motorola Solutions berikut ini:

Tabel 2: Kabel Listrik Motorola Solutions

Jenis Steker	Kit Pengisi Daya.	Kabel Listrik
Tidak ada kabel / steker listrik	PMLN6685_	TIDAK ADA
US / Amerika Utara	PMLN6687_	3004209T03
Euro	PMLN6688_	3004209T01
Inggris	PMLN6686_	3004209T02
Australia / Selandia Baru	PMLN6690_	3004209T07
Argentina	PMLN6689_	3004209T08
Korea	PMLN6691_	3004209T13
Brasil	PMLN6693_	3004209T16
Jepang	PMLN6694_	3004209T15
China	PMLN6692_	3004209T14
Taiwan	PMLN7895_	CB000765A01

MULTI-UNIT CHARGER

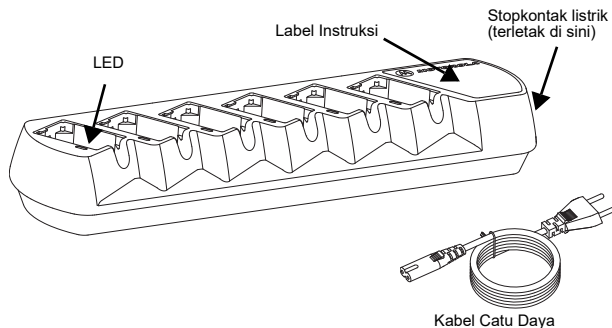

Gambar 1: Ikhtisar multi-unit charger

PETUNJUK OPERASI

Multi-unit charger hanya akan mengisi baterai resmi Motorola Solutions yang tercantum di Tabel 1. Baterai lain mungkin tidak dapat diisi.

Poket penya akan memwadahi radio dengan baterai yang terpasang, atau baterai saja. **Sebelum mengisi baterai dengan radio, matikan radio.** Baterai mengisi paling baik pada suhu ruangan. Untuk mengisi baterai dengan radio, prosedurnya sebagai berikut: (Lihat Gambar 2 dan Gambar 3)

Prosedur Pengisian

1. Tancapkan ujung kabel catu daya pengisi daya ke dalam stopkontak listrik yang terletak di sisi pengisi daya.
2. Tancapkan ujung kabel catu daya stopkontak dinding ke dalam outlet AC (arus bolak-balik) yang sesuai. Urutan pendayaan yang berhasil diindikasikan oleh **KEDIPAN HIJAU SATU KALI** pada indikator pengisi daya.

3. Untuk mengisi radio dengan baterai (radio dimatikan):
 - a. Geser radio ke dalam poket pengisi daya dan sejajarkan alur pada tiap sisi radio dengan tonjolan rel yang sesuai pada tiap sisi poket pengisi daya.
 - b. Pastikan kontak pengisi daya mengenai kontak radio sepenuhnya.
 - c. Indikator pengisi daya akan berkedip hijau satu kali untuk menunjukkan bahwa radio berhasil di-dock.
 - d. Lihat layar radio untuk status pengisian.
 - e. Untuk mengeluarkan radio dari pengisi daya, gunakan dua tangan untuk mengeluarkan radio dari poket pengisi daya - satu tangan untuk menahan dan menyangga pengisi daya, dan tangan satunya lagi untuk mengeluarkan radio.

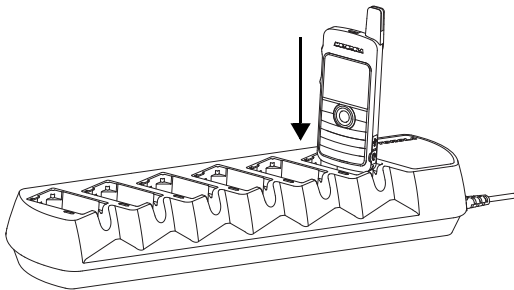

Gambar 2: Menyisipkan radio ke dalam pengisi daya untuk pengisian

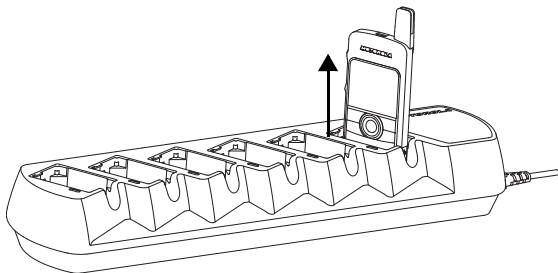

Gambar 3: Mengeluarkan radio dari pengisi daya

4. Untuk mengisi baterai, masukkan baterai ke dalam poket pengisi daya dengan: (Lihat Gambar 4 dan Gambar 5)
 - a. Menyejajarkan tonjolan tab pada tiap sisi baterai dengan ulir yang sesuai pada tiap sisi poket pengisi daya.
 - b. Menekan baterai ke arah belakang poket.
 - c. Menggeser baterai ke dalam poket pengisi daya, memastikan kontak charger seluruhnya mengenai kontak baterai.

- d. Setelah baterai terpasang dengan benar di dalam poket, LED MERAH menyala untuk mengindikasikan bahwa baterai sedang mengisi secara cepat.
- e. LED akan berubah menjadi cahaya hijau stabil untuk mengindikasikan bahwa baterai sudah terisi penuh.

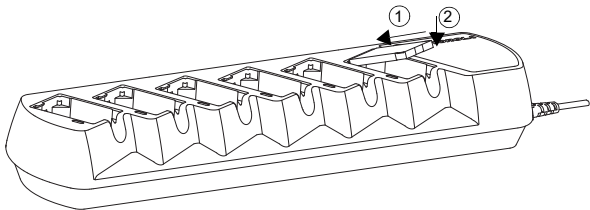

Gambar 4: Menggeser baterai ke dalam poket pengisi daya

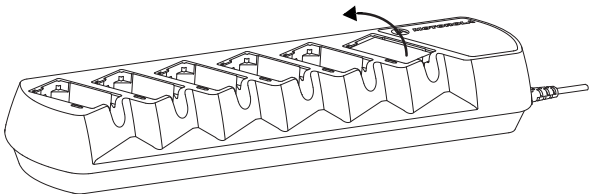

Gambar 5: Mengangkat baterai dari poket pengisi daya

MENGATASI MASALAH

Ketika sedang mengatasi masalah, selalu perhatikan warna LED:

Tabel 3 Indikasi LED Status Baterai/Pengisi Daya

Warna LED	Status Pengisian Baterai
Tidak ada indikasi LED	Baterai dimasukkan dengan benar.
Berkedip hijau satu kali	Berhasil menghidupkan pengisi daya / Radio berhasil di-dock.
Berkedip merah	Baterai tidak dapat diisi ulang, atau tidak terjadi kontak sebagaimana mestinya.
Merah stabil	Baterai dalam mode pengisian cepat.
Berkedip oranye	Baterai berada dalam pengisi daya, bukan dalam mode isi cepat, tetapi sedang menunggu untuk diisi. Suhu baterai mungkin di bawah 5 °C (41 °F) atau di atas 40 °C (104 °F).
Hijau stabil	Baterai telah terisi penuh.

Tidak ada indikasi LED?

1. Apabila radio dengan baterai terisi penuh didok, pengisi daya tidak akan menampilkan status docking radio. Tekan tombol On/Off radio untuk memeriksa status pengisiannya.
2. Periksa apakah radio berikut baterai, atau hanya baterai, dimasukkan dengan benar (rujuk ke langkah 3 pada halaman 5 untuk mengisi radio berikut baterai, atau langkah 4 pada halaman 6 untuk mengisi baterai saja).
3. Pastikan kabel listrik ditancapkan secara kencang ke dalam pengisi daya serta outlet AC yang sesuai, dan terdapat arus listrik ke outlet.

Indikator LED Berkedip Merah?

1. Keluarkan baterai dari pengisi daya, dan:
 - a. Verifikasi bahwa baterainya adalah baterai resmi Motorola Solutions yang tercantum dalam Tabel 1. Baterai lain mungkin tidak dapat diisi.
 - b. Lucuti daya listrik dari pengisi daya baterai, dan dengan menggunakan kain kering yang bersih, bersihkan kontak pengisian baterai dan pengisi daya.
2. Tenagai pengisi daya dan kembalikan baterai ke dalam poket pengisi daya. Jika indikator LED terus berkedip merah, ganti baterainya.

Indikator LED Berkedip Oranye?

Suhu baterai mungkin di bawah 5 °C (41 °F) atau di atas 40 °C (104 °F).

CATATAN: Apabila pengisi daya baterai mendeteksi kondisi baterai sesuai, pengisian baterai cepat memulai secara otomatis (LED merah stabil).

SERVIS

Multi-Unit Charger tidak dapat diperbaiki. Pesanlah pengisi daya pengganti sesuai keperluan.

MOTOROLA, MOTO, MOTOROLA SOLUTIONS dan logo Stylized M adalah merek dagang atau merek dagang terdaftar Motorola Trademark Holdings, LLC dan digunakan berdasarkan lisensi. Semua merek dagang lainnya adalah properti dari masing-masing pemilik.

© 2013 dan 2020 Motorola Solutions, Inc. Hak cipta dilindungi undang-undang.

WICHTIGE SICHERHEITSHINWEISE

Dieses Dokument enthält wichtige Sicherheits- und Bedienungshinweise. Bitte lesen Sie diese Hinweise sorgfältig durch und heben Sie das Handbuch auf, damit Sie sie später jederzeit nachschlagen können.

Lesen Sie alle Hinweise und Warnungen (1) am Ladegerät und (2) am Akku sowie (3) an dem Handsprechfunkgerät, in das der Akku eingesetzt wird.



ACHTUNG

1. Um die Verletzungsgefahr zu verringern, dürfen nur die in Tabelle 1 aufgeführten, von Motorola Solutions zugelassenen Akkus aufgeladen werden. Andere Akkus können beim Aufladen explodieren und Verletzungen bzw. Sachschäden verursachen.
2. Bei Verwendung von Zubehörteilen, die nicht von Motorola Solutions freigegeben sind, besteht Brand-, Stromschlag- und Verletzungsgefahr.
3. Ziehen Sie den Stecker niemals am Kabel aus der Steckdose, wenn Sie die Stromversorgung des Ladegeräts unterbrechen möchten, um Beschädigungen des Netzkabels und des Steckers zu vermeiden.
4. Verwenden Sie nach Möglichkeit kein Verlängerungskabel. Bei Verwendung eines ungeeigneten Verlängerungskabels besteht Brand- und Stromschlaggefahr. Wenn der Einsatz eines Verlängerungskabels unbedingt erforderlich ist, muss auf die richtigen Kabeldurchmesser geachtet werden. Diese lauten wie folgt: Kabelgröße 18 AWG für Kabellängen bis zu 30,48 Meter und 16 AWG für Kabellängen bis zu 45,72 Meter.
5. Bei Verwendung schadhafter Ladegeräte besteht Feuer-, Stromschlag- und Verletzungsgefahr. Lassen Sie daher beschädigte Ladegeräte von einer qualifizierten Motorola Solutions Kundendienstvertretung reparieren.
6. Das Ladegerät darf nicht zerlegt werden. Es ist nicht reparierbar und es sind keine Ersatzteile erhältlich. Bei Zerlegen des Ladegeräts besteht Brand- und Stromschlaggefahr.
7. Bevor Sie das Ladegerät warten oder reinigen, sollten Sie den Netzstecker abziehen, um einem Stromschlag vorzubeugen.
8. Dies ist ein als Klasse A eingestuftes Produkt. In häuslicher Umgebung kann dieses Produkt Funkstörungen verursachen. In diesem Fall obliegt es dem Benutzer, entsprechende Maßnahmen zu ergreifen.

SICHERHEITSRICHTLINIEN FÜR DEN BETRIEB

- Schalten Sie das Handsprechfunkgerät zum Laden eines Akkus ab.
- Das Ladegerät ist nicht für den Einsatz im Freien ausgelegt und darf nur in trockenen Räumen betrieben werden.
- Schließen Sie das Ladegerät nur an eine ordnungsgemäß gesicherte und verkabelte Stromversorgung der richtigen Spannung an (siehe Etikett am Produkt).
- Ziehen Sie den Netzstecker ab, wenn das Ladegerät von der Netzspannung isoliert werden soll.
- Die Steckdose für das Ladegerät muss in der Nähe befindlich und leicht erreichbar sein.
- Bei Geräten mit Sicherungen müssen Ersatzsicherungen dem in der Bedienungsanleitung für das Gerät genannten Typ und Nennstrom entsprechen.
- Netzteil und Ladegerät dürfen bei Umgebungstemperaturen über 40 ° nicht eingesetzt werden.
- Die Ausgangsleistung des Netzteils darf die auf dem Typenschild an der Unterseite des Ladegeräts angegebenen Nennwerte nicht überschreiten.
- Achten Sie darauf, dass Sie das Kabel so verlegen, dass niemand darauf treten oder darüber stolpern kann. Außerdem darf es nicht mit Wasser in Berührung kommen, Zugkräften ausgesetzt werden oder beschädigt werden.

TECHNISCHE DATEN DES LADEGERÄTS

Eingang: 100-240 VAC~, 50/60 Hz, 600 mA

Ausgang 1: DC 4,2 V , 600 mA X 6 Ladefächer

Ausgang 2: DC 5 V , 600 mA X 6 Ladefächer

VON MOTOROLA SOLUTIONS ZUGELASSENE AKKUS

Die in Tabelle 1 aufgeführten Akkus sind zur Verwendung mit den in Tabelle 2 aufgeführten Ladegeräten zugelassen.

Tabelle 1: Von Motorola Solutions zugelassene Akkus

Kit-Teilnummer	Akkutyp/Beschreibung
HKNN4013_	Li-Ionen-Akku BT90, 1800 mAh
PMNN4425_	Li-Ionen-Akku BT7X, 1370 mAh (SNN5876_)
PMNN4468_	Li-Ionen-Akku BT100x, 2300 mAh

VON MOTOROLA SOLUTIONS ZUGELASSENE ANSCHLUSSKABEL

Dieses Ladegerät ist für die Verwendung in Anwendungen mit 100 V WS bis 240 V WS, 50/60 Hz, ausgelegt und verwendet die folgenden Motorola Solutions Anschlusskabel:

Tabelle 2: Motorola Solutions Anschlusskabel

Steckertyp	Ladegerät-Kit	Anschlusskabel
Kein Netzkabel/Stecker	PMLN6685_	Nicht zutreffend
USA/NA	PMLN6687_	3004209T03
Europa	PMLN6688_	3004209T01
GB	PMLN6686_	3004209T02
Australien/ Neuseeland	PMLN6690_	3004209T07
Argentinien	PMLN6689_	3004209T08
Korea	PMLN6691_	3004209T13
Brasilien	PMLN6693_	3004209T16
Japan	PMLN6694_	3004209T15
China	PMLN6692_	3004209T14
Taiwan	PMLN7895_	CB000765A01

MEHRFACHLADEGERÄT



Abb. 1: Mehrfachladegerät

BEDIENUNGSANLEITUNG

Das Ladegerät lädt nur die von Motorola Solutions freigegebenen Akkus in Tabelle 1. Andere Akkus werden eventuell nicht geladen. Die Ladeschale des Ladegeräts nimmt entweder ein Funkgerät samt angebrachtem Akku oder einen Akku allein auf. **Schalten Sie das Funkgerät aus, bevor Sie einen am Funkgerät angebrachten Akku laden.** Akkus werden am besten bei Raumtemperatur geladen. Gehen Sie wie folgt vor, um einen am Funkgerät angebrachten Akku zu laden (siehe Abb. 2 und Abb. 3):

Vorgehensweise zum Laden

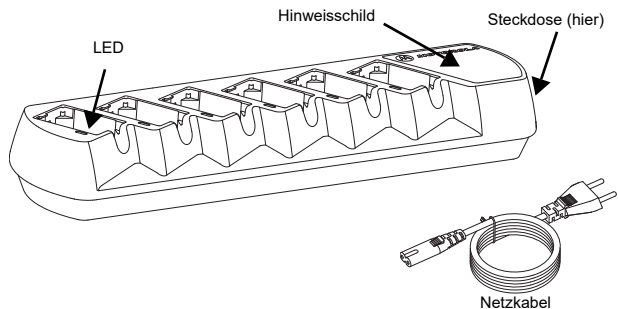
1. Stecken Sie den ladegerätseitigen (kleineren) Stecker des Netzkabels in die Buchse an der Rückseite des Ladegeräts.
2. Stecken Sie den Netzstecker des Netzkabels in die entsprechende Netzsteckdose. Ein erfolgreicher Einschaltvorgang wird durch **EINMALIGES GRÜNES AUFBLINKEN** der Ladeanzeige angezeigt.
3. Gehen Sie zum Laden von am Funkgerät angebrachten Akkus wie folgt vor (Funkgerät ist dabei ausgeschaltet):
 - a. Schieben Sie das Funkgerät in die Ladeschale. Die Führungsschiene auf jeder Seite des Ladegeräts muss dabei in der Nut auf jeder Seite des Funkgeräts sitzen.

- b. Achten Sie darauf, dass die Kontakte des Ladegeräts die Kontakte des Akkus berühren.
- c. Wenn das Funkgerät samt Akku richtig in der Schale sitzt, blinkt die Ladeanzeige einmal grün auf.
- d. Der Ladezustand wird auf dem Display des Funkgeräts angezeigt.
- e. Nehmen Sie zum Entnehmen des Funkgeräts aus dem Ladegerät beide Hände: Halten Sie das Ladegerät mit einer Hand fest und ziehen Sie das Funkgerät mit der anderen Hand heraus.



Abb. 2: Einsetzen des Funkgeräts in das Ladegerät



Abb. 3: Entnehmen des Funkgeräts aus dem Ladegerät

4. Zum Laden eines Akkus setzen Sie ihn wie folgt in das Ladegerät ein (siehe Abb. 4 und Abb. 5):
 - a. Setzen Sie den Ansatz an jeder Seite des Akkus an der entsprechenden Nut auf jeder Seite der Ladeschale an.
 - b. Drücken Sie den Akku zur Rückseite der Ladeschale.
 - c. Schieben Sie den Akku in die Ladeschale. Achten Sie dabei darauf, dass die Kontakte des Ladegeräts die Kontakte des Akkus berühren.
 - d. Wenn der Akku richtig in der Schale sitzt, leuchtet die ROTE LED und zeigt an, dass der Akku schnell geladen wird.
 - e. Sobald der Akku geladen ist, leuchtet die LED grün.

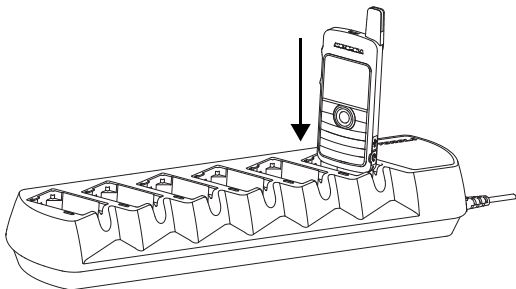

Abb. 4: Einschieben des Akkus in die Ladeschale

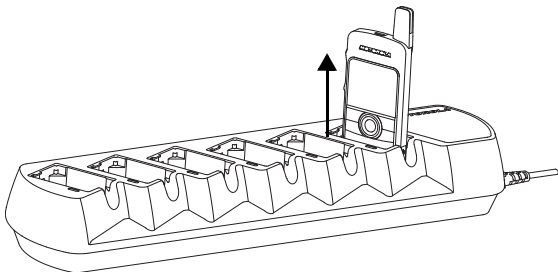

Abb. 5: Entnehmen des Akkus aus der Ladeschale

FEHLERSUCHE

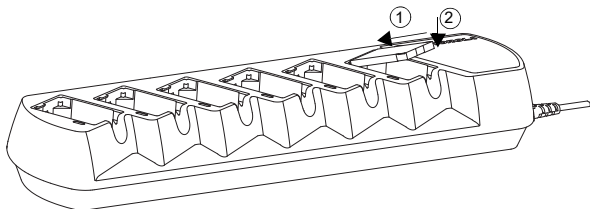
Beachten Sie bei der Fehlersuche stets die Farbe der LED am Ladegerät:

Tabelle 3: LED-Ladezustandsanzeige für Akku/Ladegerät

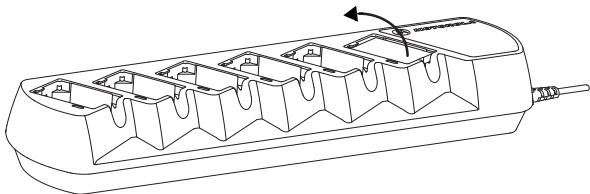
LED-Farbe	Akkuladezustand
Keine LED-Anzeige	Akku wurde falsch eingesetzt.
Einmaliges grünes Aufblinken	Ladegerät wurde erfolgreich eingeschaltet/ Funkgerät wurde erfolgreich angedockt.
Rot blinkend	Akku kann nicht geladen werden oder Kontakt zwischen Ladegerät und Akku ist nicht einwandfrei.
Rot	Akku ist im Schnellladebetrieb.
Orange blinkend	Akku sitzt im Ladegerät, er ist nicht im Schnellladebetrieb, aber ladebereit. Eventuell liegt die Akkutemperatur unter 5°C oder über 40°C.
Grün	Ladevorgang ist abgeschlossen.

Keine LED-Anzeige?

1. Wenn das Funkgerät mit voll aufgeladenem Akku in der Ladeschale steckt, zeigt das Ladegerät nicht mehr an, dass ein Funkgerät erfolgreich in die Ladeschale gesteckt wurde. Drücken sie den Ein/Aus-Schalter am Funkgerät, um seinen Ladezustand zu prüfen.
2. Prüfen Sie, ob das Funkgerät samt Akku bzw. der Akku allein richtig in der Ladeschale sitzt (siehe Informationen über das Laden eines am Ladegerät angebrachten Akkus in Schritt 3 auf Seite 4 bzw. über das Laden eines Akkus in Schritt 4 auf Seite 6).
3. Vergewissern Sie sich, dass das Netzkabel richtig an das Ladegerät und die entsprechende Netzsteckdose angeschlossen ist und die Netzsteckdose stromführend ist.

LED-Anzeige blinkt ROT?

1. Nehmen Sie den Akku aus dem Ladegerät und:
 - a. Stellen Sie sicher, dass der Akku ein in Tabelle 1 genannter, von Motorola Solutions zugelassener Akku ist. Andere Akkus werden eventuell nicht geladen.
 - b. Schalten Sie die Stromversorgung des Ladegeräts aus und reinigen Sie die Ladekontakte an Akku und Ladegerät mit einem sauberen trockenen Tuch.
2. Schalten Sie das Ladegerät ein und setzen Sie den Akku wieder in die Ladeschale ein. Ersetzen Sie den Akku, falls die LED-Anzeige weiterhin rot blinken sollte.

LED-Anzeige blinkt ORANGE?

Eventuell liegt die Akkutemperatur unter 5 °C oder über 40°C.

Hinweis: Wenn das Ladegerät die richtigen Akkubedingungen erfasst, beginnt die Schnellladung automatisch (LED leuchtet rot).

SERVICE

Die Mehrfach-Ladegeräte sind nicht reparierbar. Bestellen Sie bei Bedarf neue Ladegeräte.

MOTOROLA, MOTO, MOTOROLA SOLUTIONS und das stilisierte M-Logo sind Marken oder eingetragene Marken der Motorola Trademark Holdings, LLC, ihre Benutzung ist lizenzpflichtig. Alle anderen Marken sind Eigentum ihrer jeweiligen Inhaber.

© 2013 und 2020 Motorola Solutions, Inc. Alle Rechte vorbehalten.

INSTRUCCIONES DE SEGURIDAD IMPORTANTES

Este documento contiene instrucciones de seguridad y funcionamiento importantes. Lea estas instrucciones detenidamente y guárdelas para futura referencia.

Antes de utilizar el cargador de baterías, lea la totalidad de las instrucciones y las señales de precaución que aparecen en (1) el cargador, (2) la batería y (3) la radio que utiliza la batería.



ADVERTENCIA

1. Para reducir el riesgo de que se produzcan lesiones personales, cargue solo las baterías recargables autorizadas por Motorola Solutions que se muestran en la Tabla 1. Otras baterías distintas a las especificadas podrían explotar, lo que causaría lesiones y daños personales.
2. El uso de accesorios no recomendados por Motorola Solutions podría suponer un riesgo de incendio, descarga eléctrica o lesiones.
3. Al desconectar el cargador, tire del enchufe y nunca del cable a fin de reducir el riesgo de daños en el enchufe y el cable de alimentación.
4. No utilice un cable alargador a menos que sea absolutamente necesario. El uso de un cable alargador inadecuado podría ocasionar un incendio o descargas eléctricas. En caso de utilizar un cable alargador, asegúrese de que el grosor del cable es de 18 AWG para longitudes superiores a 30,48 m (100 pies), y de 16 AWG para longitudes superiores a 45,72 m (150 pies).
5. Para reducir el riesgo de incendio, descarga eléctrica o lesiones, no manipule el cargador si está roto o dañado. Llévelo a un representante cualificado del servicio técnico de Motorola Solutions.
6. No desmonte el cargador; no se puede reparar y no hay piezas de recambio disponibles. Desmontar el cargador puede provocar descargas eléctricas o incendios.
7. Para reducir el riesgo de descarga eléctrica, desenchufe el cargador de la toma de alimentación de CA antes de proceder a su mantenimiento o limpieza.
8. Este es un producto de clase A. En un entorno doméstico, este producto puede producir interferencias de radio, en cuyo caso el usuario deberá tomar las medidas correctivas necesarias.

DIRECTRICES DE SEGURIDAD

- Cuando cargue la batería, apague la radio.
- Este equipo no está diseñado para su uso al aire libre. Utilícelo sólo en lugares secos.
- Conecte el equipo únicamente a una fuente de alimentación de voltaje adecuado protegida por fusible y cableada correctamente (como se especifica en el producto).
- Desconecte el cargador de la red sacando el enchufe de la toma de corriente.
- La toma de alimentación a la que se conecte este equipo debe estar cerca y ser fácilmente accesible.
- En el caso de equipos que utilicen fusibles, los repuestos deben ser del tipo y régimen especificados en las instrucciones del equipo.
- La temperatura ambiente a la que se encuentre el cargador no debe sobrepasar los 40 °C (104 °F).
- El voltaje de la unidad de fuente de alimentación no debe ser superior a lo establecido en la etiqueta del producto situada en la parte inferior del cargador.
- Asegúrese de que el cable no se encuentre en un lugar en el que se pueda pisar, ni esté sometido a humedad, daños o tensión.

ESPECIFICACIONES DEL CARGADOR

Entrada: 100-240 V CA~, 50/60 Hz, 600 mA

Salida 1: CC 4,2 V , 600 mA x 6 compartimentos

Salida 2: CC 5 V , 600 mA x 6 compartimentos

BATERÍAS AUTORIZADAS POR MOTOROLA SOLUTIONS

Las baterías que aparecen en la tabla 1 están autorizadas para utilizarse con los cargadores que aparecen en la tabla 2.

Tabla 1. Baterías autorizadas por Motorola Solutions

Número de referencia del kit	Composición química/descripción de la batería
HKNN4013_	BT90 de ión-litio, 1800 mAh
PMNN4425_	BT7X de ión-litio, 1370 mAh (SNN5876_)
PMNN4468_	BT100x de ión-litio, 2300 mAh

CABLES DE ALIMENTACIÓN AUTORIZADOS

Este cargador está diseñado para su uso en instalaciones de entre 100 y 240 V de corriente alterna y 50/60 Hz, y utiliza los siguientes cables de alimentación de Motorola Solutions:

Tabla 2. Cables de alimentación de Motorola Solutions

Tipo de clavija	Kit de carga	Cable de alimentación
Sin cable o clavija de alimentación	PMLN6685_	N/D
EE.UU. o Norteamérica	PMLN6687_	3004209T03
Europa	PMLN6688_	3004209T01
Reino Unido	PMLN6686_	3004209T02
Australia o Nueva Zelanda	PMLN6690_	3004209T07
Argentina	PMLN6689_	3004209T08
Corea	PMLN6691_	3004209T13
Brasil	PMLN6693_	3004209T16
Japón	PMLN6694_	3004209T15
China	PMLN6692_	3004209T14
Taiwán	PMLN7895_	CB000765A01

CARGADOR MÚLTIPLE



Figura 1. Descripción general del cargador múltiple

INSTRUCCIONES DE FUNCIONAMIENTO

Los cargadores múltiples cargan únicamente las baterías autorizadas por Motorola Solutions enumeradas en la Tabla 1. Es posible que otras baterías distintas a las especificadas no se carguen.

Los receptáculos del cargador de baterías permiten cargar tanto un radioteléfono conectado a una batería como una batería sola. **Antes de cargar un radioteléfono con batería, apague el radioteléfono.** Las baterías se cargan mejor a temperatura ambiente. Siga este procedimiento para cargar un radioteléfono con batería: (Consulte la Figura 2 y la Figura 3).

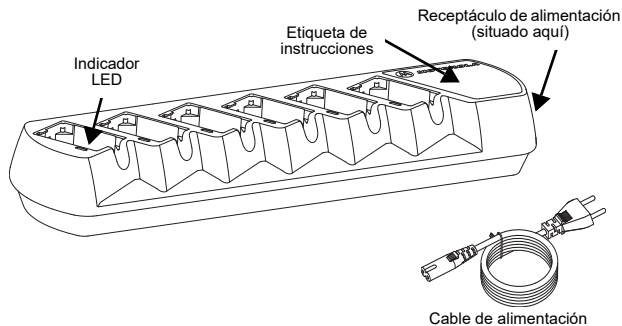
Procedimiento de carga

1. Enchufe el extremo del cargador del cable de alimentación en el receptáculo de corriente situado en el lateral del cargador.
2. Enchufe el extremo del cable de alimentación que va a la pared a una toma de corriente alterna adecuada. Si el cargador se enciende correctamente aparecerá una luz **VERDE INTERMITENTE SENCILLA** en el indicador de carga.

3. Para cargar un radioteléfono con batería (con el radioteléfono desactivado):
 - a. Deslice el radioteléfono hacia el interior del receptáculo del cargador y alinee las ranuras de ambos lados del radio teléfono con la vía correspondiente de cada lado del receptáculo del cargador.
 - b. Asegúrese de que el cargador y los contactos del radioteléfono están completamente en contacto.
 - c. El indicador del cargador parpadeará en verde una vez para indicar un acoplamiento correcto del radioteléfono.
 - d. Compruebe el visor del radioteléfono para ver el estado de la carga.
 - e. Utilice las dos manos para extraer un radioteléfono del cargador: una para sujetar el receptáculo del cargador y la otra para extraer el radioteléfono.



Figura 2. Acoplamiento del radioteléfono al cargador para la carga



Figura 3. Extracción del radioteléfono del cargador

4. Para cargar una batería, insértela en el receptáculo del cargador: (Consulte la Figura 4 y la Figura 5).
 - a. Alinee la pestaña que sobresale a ambos lados de la batería con la ranura correspondiente a cada lado del receptáculo del cargador.
 - b. Empuje la batería hacia la parte trasera del receptáculo.
 - c. Deslice la batería hacia el interior del receptáculo del cargador para asegurar un contacto completo entre el cargador y los contactos de la batería.
 - d. Cuando la batería esté insertada correctamente en el receptáculo, el indicador LED ROJO se iluminará para indicar que la batería está en carga rápida.
 - e. El indicador LED cambiará a una luz verde fija para indicar que la batería está completamente cargada.

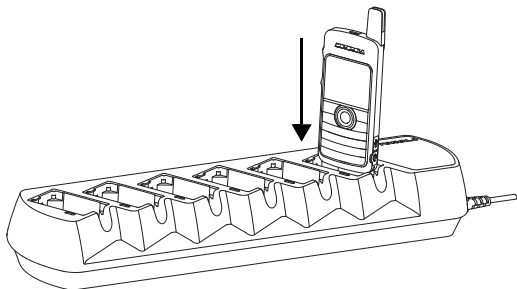

Figura 4. Deslizamiento de la batería hacia el interior del receptáculo del cargador

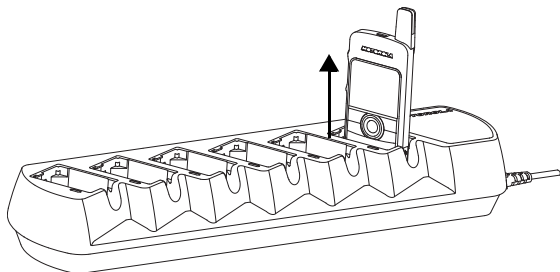

Figura 5. Extracción de la batería del receptáculo del cargador

SOLUCIÓN DE PROBLEMAS

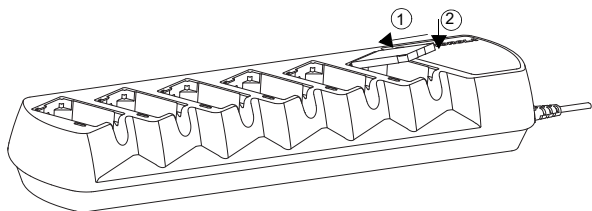
Cuando intente solucionar un problema, tenga siempre en cuenta el color del LED del cargador:

Tabla 3. Indicadores LED del estado de la batería/cargador

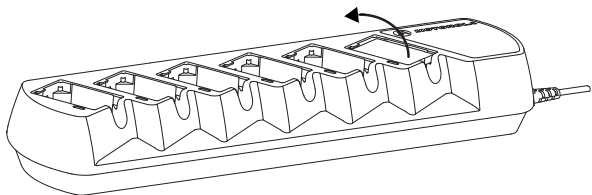
Color LED	Estado de la batería en carga
Ninguna indicación LED	La batería está mal insertada.
Verde intermitente sencillo	Encendido correcto del cargador/acoplamiento correcto del radioteléfono.
Rojo intermitente	La batería no puede cargarse o no está colocada correctamente.
Rojo fijo	La batería está en el modo de carga rápida.
Parpadeo naranja intermitente	La batería está en el cargador, no en el modo de carga rápida, sino en espera para recibir carga. Es posible que la temperatura de la batería sea inferior a 5 °C (41 °F) o superior a 40 °C (104 °F).
Verde fijo	La batería está totalmente cargada.

¿Sin indicación del LED?

1. Cuando el radioteléfono con la batería completamente cargada está conectado, el cargador no mostrará el estado de acoplamiento del radioteléfono. Pulse el botón de activar/desactivar el radioteléfono para comprobar el estado de carga.
2. Compruebe que el radioteléfono con batería, o la batería sola, esté bien insertado (consulte el paso 3 de la página 4 para conocer las instrucciones sobre la carga de radioteléfonos con batería o el paso 4 de la página 5 para conocer las instrucciones sobre la carga de la batería sola).
3. Asegúrese de que el cable de alimentación se ha enchufado correctamente en el cargador y la toma de corriente alterna adecuada, y de que llega corriente a la toma.

¿El indicador LED está rojo intermitente?

1. Extraiga la batería del cargador y:
 - a. Compruebe que la batería está autorizada por Motorola Solutions y figura en la Tabla 1. Es posible que no puedan cargarse otro tipo de baterías.
 - b. Extraiga el cable de alimentación del cargador de la batería y limpie los contactos de carga, tanto de la batería como del cargador, con un paño limpio y seco.
2. Encienda el cargador y coloque de nuevo la batería en el receptáculo del cargador. Si el indicador LED continúa parpadeando en rojo, sustituya la batería.

¿El indicador LED está naranja intermitente?

Es posible que la temperatura de la batería sea inferior a 5 °C (41 °F) o superior a 40 °C (104 °F).

Nota: Cuando el cargador de baterías detecte que se dan unas condiciones adecuadas en la batería, comenzará la carga rápida de forma automática (indicador LED rojo fijo).

MANTENIMIENTO

Los cargadores múltiples no se pueden reparar. Solicite cargadores de repuesto cuando sean necesarios.

MOTOROLA, MOTO, MOTOROLA SOLUTIONS y el logotipo de la M estilizada son marcas comerciales o marcas registradas de Motorola Trademark Holdings, LLC, y se utilizan con los permisos correspondientes. Las demás marcas comerciales son propiedad de sus respectivos titulares. © 2013 y 2020 Motorola Solutions, Inc. Todos los derechos reservados.

IMPORTANTES INSTRUCTIONS DE SÉCURITÉ

Ce document contient d'importantes instructions de sécurité et d'utilisation. Veuillez lire attentivement ces instructions et conservez-les pour pouvoir les consulter à nouveau à titre de référence.

Avant d'utiliser le chargeur, lisez toutes les instructions, les avertissements et les informations sur (1) le chargeur, (2) la batterie et (3) le poste.



AVERTISSEMENT

1. Pour réduire les risques de blessure, ne chargez que des batteries rechargeables agréées par Motorola Solutions et répertoriées dans le Tableau 1. D'autres batteries peuvent exploser, provoquer des blessures ou des dégâts matériels.
2. L'utilisation d'accessoires non conseillés par Motorola Solutions peut générer des risques d'incendie, d'électrocution ou des blessures.
3. Pour ne jamais risquer d'endommager la prise et le câble électriques, tirez toujours sur la prise et jamais sur le câble pour débrancher le chargeur.
4. Sauf dans les cas où cela est absolument indispensable, il est préférable de ne jamais utiliser de rallonge électrique pour brancher le chargeur. Un câble d'extension électrique défectueux peut introduire un risque d'incendie ou d'électrocution. Si une rallonge est indispensable, vous devez utiliser un câble 18 AWG pour toutes les longueurs inférieures à 30,48 m et un câble 16 AWG toutes les longueurs inférieures à 45,72 m.
5. Pour réduire le risque d'incendie, d'électrocution ou de blessure, n'utilisez jamais un chargeur endommagé ou présentant un quelconque défaut. Faites-le réparer par un agent de maintenance agréé par Motorola Solutions.
6. Ne tentez pas de démonter le chargeur. Il ne peut pas être réparé et aucune pièce de rechange n'est disponible. Le démontage d'un chargeur présente des risques d'électrocution ou d'incendie.
7. Pour réduire le risque d'électrocution, débranchez l'alimentation électrique c.a. du chargeur avant d'effectuer toute opération d'entretien ou de nettoyage.
8. Ce produit appartient à la Classe A. Dans un contexte domestique, ce produit est susceptible de causer des interférences radio, auquel cas l'utilisateur devra prendre des mesures appropriées.

INSTRUCTIONS DE SÉCURITÉ POUR L'UTILISATION

- Éteignez le poste lorsque vous voulez charger sa batterie.
- Cet équipement n'est pas conçu pour être utilisé à l'extérieur. Utilisez-le uniquement dans des endroits secs et des conditions sans humidité.
- Connectez uniquement l'équipement avec un câble d'alimentation protégé par un fusible à une source dont la tension a été vérifiée et égale à celle indiquée sur le produit.
- Déconnectez l'alimentation en débranchant la prise secteur.
- Pour débrancher l'appareil de la source d'alimentation, retirez la prise secteur.
- Les fusibles de remplacement (le cas échéant) doivent être conformes à toutes les caractéristiques spécifiées dans les instructions d'utilisation.
- La température ambiante autour de l'équipement d'alimentation ne doit pas dépasser 40 °C.
- La puissance de sortie de l'unité d'alimentation ne doit pas dépasser le niveau indiqué sur l'étiquette située sur le chargeur.
- Vérifiez que le câble est placé de façon à ce que personne ne puisse marcher dessus ou s'y prendre les pieds, pour qu'il ne reçoive aucune projection d'eau, ni risque d'être endommagé ou étiré.

CARACTÉRISTIQUES DU CHARGEUR

Entrée : 100 à 240 VCA, 50/60 Hz, 600 mA

Sortie 1 : 6 compartiments - 4,2 VCC $\overline{\text{---}}$, 600 mA

Sortie 2 : 6 compartiments - 5 VCC $\overline{\text{---}}$, 600 mA

BATTERIES AGRÉÉES MOTOROLA SOLUTIONS

Les batteries répertoriées dans le Tableau 1 sont agréées pour être utilisées avec les chargeurs figurant dans le Tableau 2.

Tableau 1 : Batteries agréées Motorola Solutions

Référence kit	Technologie de batterie / Description
HKNN4013_	Li-Ion BT90, 1800 mAh
PMNN4425_	Li-Ion BT7X, 1370 mAh (SNN5876_)
PMNN4468_	Li-Ion BT100x, 2300 mAh

CORDONS D'ALIMENTATION AGRÉÉS

Ce chargeur de batterie est étudié pour des applications allant de 100 V CA à 240 V CA, 50/60 Hz, en utilisant les cordons d'alimentation Motorola Solutions ci-dessous :

Tableau 2 : Cordons d'alimentation Motorola Solutions

Type de prise	Kit chargeur	Cordon
Sans cordon / prise	PMLN6685_	-
États-Unis / Amérique du Nord	PMLN6687_	3004209T03
Europe	PMLN6688_	3004209T01
Royaume-Uni	PMLN6686_	3004209T02
Australie / Nouvelle-Zélande	PMLN6690_	3004209T07
Argentine	PMLN6689_	3004209T08
Corée	PMLN6691_	3004209T13
Brésil	PMLN6693_	3004209T16
Japon	PMLN6694_	3004209T15
Chine	PMLN6692_	3004209T14
Taiwan	PMLN7895_	CB000765A01

CHARGEUR MULTIPLE

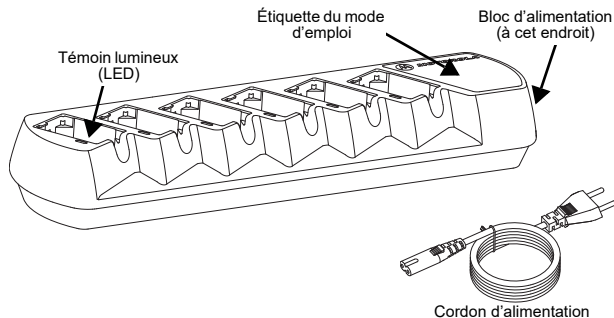

Figure 1 : Vue d'ensemble du chargeur multiple

INSTRUCTIONS D'UTILISATION

Les chargeurs multiples sont uniquement conçus pour être utilisés avec les batteries agréées par Motorola Solutions répertoriées dans le Tableau 1. D'autres batteries sont susceptibles de ne pas être correctement chargées.

Le compartiment du chargeur peut recevoir un poste contenant une batterie, ou une batterie seule. **Pour charger une batterie en la laissant dans un poste, ce poste doit être éteint.** Pour le chargement optimal des batteries, procédez à température ambiante. Pour charger une batterie en la laissant dans la radio, procédez comme suit : (voir la Figure 2 et la Figure 3)

Procédure de charge

1. Branchez l'extrémité chargeur du cordon d'alimentation dans le bloc d'alimentation se trouvant sur le côté du chargeur.
2. Branchez l'autre extrémité du cordon d'alimentation dans une prise murale appropriée à courant alternatif. Le témoin lumineux du chargeur **CLIGNOTE UNE FOIS** en **VERT** pour signaler que le chargeur est sous tension.

3. Pour charger la batterie se trouvant dans la radio (le poste étant éteint) :
 - a. faites glisser la radio dans le compartiment du chargeur en alignant la rainure de chaque côté de la radio sur le rail correspondant (en relief) de chaque côté du compartiment du chargeur.
 - b. assurez-vous qu'il y ait une bonne connexion entre les bornes de contact du chargeur et de la radio.
 - c. le témoin lumineux du chargeur s'allume en vert et clignote une fois pour indiquer la bonne connexion de la radio.
 - d. vérifiez l'état du chargement sur l'affichage de la radio.
 - e. pour enlever la radio du chargeur, retirez-la du compartiment du chargeur en utilisant les deux mains – une main pour soutenir le chargeur et l'autre pour retirer la radio.

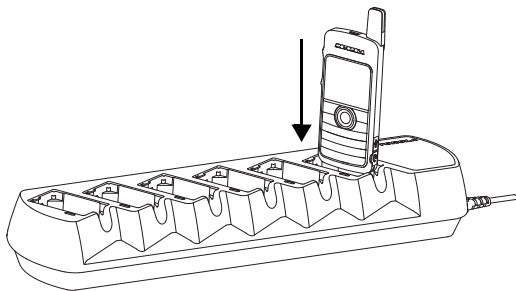

Figure 2 : Insertion de la radio dans le chargeur pour la charger

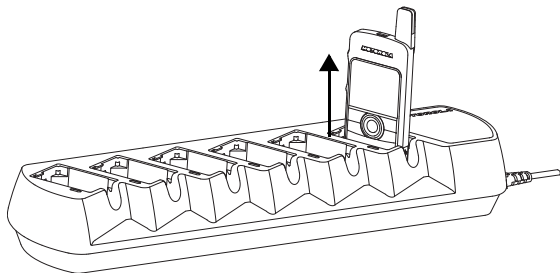

Figure 3 : Extraction de la radio du chargeur après le chargement

4. Pour charger une batterie, faites glisser la batterie dans le compartiment du chargeur : (voir la Figure 4 et la Figure 5)
 - a. en alignant l'onglet en relief de chaque côté de la batterie sur la rainure correspondante de chaque côté du compartiment du chargeur.
 - b. en poussant la batterie vers le fond du compartiment.
 - c. en faisant glisser la batterie dans le compartiment, pour vérifier la bonne connexion des contacts du chargeur et de la batterie.
 - d. lorsque la batterie est correctement positionnée dans le compartiment, le témoin lumineux s'allume en ROUGE pour indiquer le chargement rapide de la batterie.
 - e. le témoin lumineux s'allume en vert et se stabilise pour indiquer que le chargement de la batterie est terminé.

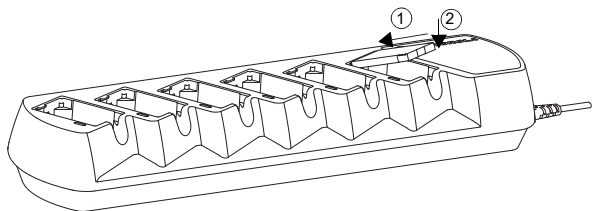

Figure 4 : Insertion de la batterie dans le compartiment du chargeur

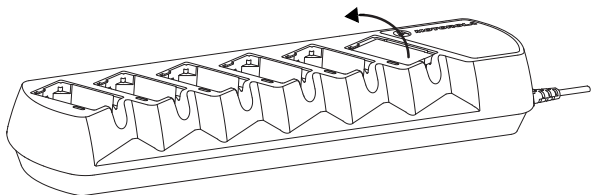

Figure 5 : Extraction de la batterie du compartiment du chargeur

DÉPANNAGE

Pour le dépannage, observez attentivement la couleur du témoin lumineux sur le chargeur :

Tableau 3 : Indications du témoin LED et état de la batterie / du chargeur

Couleur du témoin	État du chargeur / de la batterie
Témoin lumineux éteint	La batterie n'est pas correctement positionnée.
Témoin s'illuminant une seule fois en vert	La mise sous tension du chargeur a réussi / La radio est connectée.
Témoin rouge clignotant	La batterie est identifiée comme invalide, ou les bornes ne sont pas correctement en contact.
Témoin rouge fixe	La batterie est en mode de chargement rapide.
Témoin orange clignotant	La batterie est dans le chargeur, elle n'est pas en mode de chargement rapide, mais en attente de chargement. La température de la batterie peut être inférieure à 5 °C (41 °F) ou supérieure à 40 °C (104 °F).
Témoin vert fixe	Le chargement de la batterie est terminé.

Pas de témoin lumineux ?

1. Lorsqu'une radio avec une batterie totalement chargée est placée dans le bac, le chargeur n'affichera aucune information concernant la connexion avec la radio. Appuyez sur le bouton Marche/Arrêt de la radio pour vérifier l'état du chargement de sa batterie.
2. Vérifiez que la radio équipée de sa batterie, ou la radio seule, est positionnée correctement (voir l'étape 3 à la page 5 pour le chargement de la radio équipée d'une batterie, ou l'étape 4 à la page 6 pour le chargement de la batterie seule).
3. Vérifiez que le cordon d'alimentation est correctement branché dans le chargeur et, à l'autre extrémité, dans une prise adéquate à courant alternatif et qu'elle est alimentée.

Témoin rouge clignotant ?

1. Sortez la batterie du chargeur et procédez ainsi :
 - a. vérifiez que la batterie est agréée par Motorola Solutions, conformément aux batteries répertoriées dans le Tableau 1. Le chargement d'autres batteries risque de ne pas aboutir.
 - b. coupez l'alimentation du chargeur de batterie et nettoyez les contacts de chargement de la batterie et du chargeur, en utilisant un chiffon sec et propre.
2. Mettez le chargeur sous tension et repositionnez la batterie dans le compartiment du chargeur. Si le témoin lumineux continue à clignoter en rouge, changez la batterie.

Témoin clignotant orange ?

La température de la batterie est peut-être trop basse – inférieure à 5 °C (41 °F) – ou supérieure à 40 °C (104 °F).

Remarque : quand le chargeur détecte que l'état de la batterie est conforme aux conditions requises, le chargement rapide reprend automatiquement (témoin lumineux rouge fixe).

ENTRETIEN

Les chargeurs multiples ne sont pas réparables. En cas de besoin, vous pouvez commander des chargeurs de rechange.

MOTOROLA, MOTO, MOTOROLA SOLUTIONS et le logo stylisé M sont des marques de commerce ou des marques déposées de Motorola Trademark Holdings, LLC et sont utilisées sous licence. Les droits des propriétaires de toutes les autres marques déposées mentionnées sont reconnus.

© 2013 et 2020 Motorola Solutions, Inc. Tous droits réservés.

INFORMAZIONI IMPORTANTI SULLA SICUREZZA

Nel presente documento sono riportate informazioni importanti sulla sicurezza e l'utilizzo. Leggere con attenzione queste istruzioni e conservarle per riferimento futuro.

Prima di utilizzare il caricatore, leggere con attenzione tutte le istruzioni e le avvertenze relative (1) al caricatore, (2) alla batteria e (3) alla radio in cui è inserita la batteria.



AVVERTENZA

1. Per ridurre il rischio di lesioni, caricare solo le batterie ricaricabili, approvate da Motorola Solutions elencate nella Tabella 1. L'uso di altre batterie può comportare pericolo di esplosioni, che potrebbero causare lesioni personali o danni.
2. L'uso di accessori non consigliati da Motorola Solutions può comportare rischio d'incendio, scosse elettriche o lesioni.
3. Per ridurre il rischio di danni alla spina elettrica o al cavo, scollegare il caricatore staccando la spina e non tirando il cavo.
4. Non utilizzare prolunghie salvo che non sia assolutamente necessario. L'uso di una prolunga non idonea può comportare rischio di incendio e scosse elettriche. Se è necessario utilizzare una prolunga, accertarsi che il cavo sia del diametro di 18 AWG per le prolunghie fino a 30,48 m e di 16 AWG per quelle fino a 45,72 m.
5. Per ridurre il rischio d'incendio, scosse elettriche o lesioni, non utilizzare il caricatore se è rotto o danneggiato. Portarlo da un tecnico qualificato e autorizzato Motorola Solutions.
6. Non smontare il caricatore; non può essere riparato né sono disponibili parti di ricambio. Lo smontaggio dell'apparecchio può comportare rischio d'incendio o scosse elettriche.
7. Per ridurre il rischio di scosse elettriche, scollegare il caricatore dalla presa di rete prima di eseguire la manutenzione o di pulirlo.
8. Questo prodotto appartiene alla classe A. In ambiente residenziale, questo prodotto può causare interferenze radio; in questo caso è necessario adottare misure adeguate.

PRECAUZIONI PER IL FUNZIONAMENTO SICURO

- Spegnere la radio quando si carica la batteria.
- L'apparecchio non è adatto per essere utilizzato all'aperto. Utilizzare solo in ambienti asciutti.
- Collegare l'apparecchio a una presa di rete cablata, dotata di salvavita e con tensione corretta, come specificato sul prodotto.
- Scollegare dalla presa di rete staccando la spina dalla presa.
- La presa di rete cui l'apparecchio è collegato deve essere vicina e di facile accesso.
- Negli apparecchi dotati di fusibili, quelli di ricambio devono essere di tipo e taratura eguali alle specifiche riportate nelle istruzioni che accompagnano l'apparecchio.
- La temperatura ambiente massima nell'area circostante l'alimentatore non deve superare i 40 °C.
- La potenza di uscita dell'alimentatore non deve superare i valori nominali specificati sull'etichetta del prodotto, affissa sulla parte inferiore del caricatore.
- Verificare che il cavo sia posizionato in modo che non venga calpestato, che non intralci il passaggio o che non venga bagnato, danneggiato o sia soggetto a sollecitazioni.

SPECIFICHE DEL CARICABATTERIA

Input: 100 - 240 VCA ~, 50/60 Hz, 600 mA

Output 1: 6 vani da 4,2 VCC --- , 600 mA

Output 2: 6 vani da 5 VCC --- , 600 mA

BATTERIE APPROVATE DA MOTOROLA SOLUTIONS

Le batterie elencate nella Tabella 1 sono approvate per l'uso con i caricatori elencati nella Tabella 2.

Tabella 1: Batterie approvate da Motorola Solutions

Codice kit (parte)	Tipo di batteria / Descrizione
HKNN4013_	Batteria Li-Ion BT90, 1800 mAh
PMNN4425_	Batteria Li-Ion BT7X, 1370 mAh (SNN5876_)
PMNN4468_	Batteria Li-Ion BT100x, 2300 mAh

CAVI DI ALIMENTAZIONE APPROVATI

Questo caricatore è progettato per essere utilizzato con tensioni comprese tra 100 V CA e 240 V CA, 50/60 Hz e utilizza i seguenti cavi di alimentazione Motorola Solutions.

Tabella 2: Cavi di alimentazione Motorola Solutions

Tipo di spina	Kit caricatore	Cavo di alimentazione
Nessun cavo alimentazione / spina	PMLN6685_	n.p.
US/Nord America	PMLN6687_	3004209T03
Euro	PMLN6688_	3004209T01
Regno Unito	PMLN6686_	3004209T02
Australia / Nuova Zelanda	PMLN6690_	3004209T07
Argentina	PMLN6689_	3004209T08
Corea	PMLN6691_	3004209T13
Brasile	PMLN6693_	3004209T16
Giappone	PMLN6694_	3004209T15
Cina	PMLN6692_	3004209T14
Taiwan	PMLN7895_	CB000765A01

CARICATORE MULTIPLO



Figura 1: Parti del caricatore multiplo

ISTRUZIONI PER L'USO

I caricatori multipli caricano esclusivamente le batterie autorizzate da Motorola Solutions elencate nella Tabella 1. Altre batterie potrebbero non essere caricate.

Il vano del caricatore alloggia la radio con una batteria inserita oppure la sola batteria. **Prima di caricare la batteria inserita nella radio, spegnere la radio.** Le batterie vengono caricate in modo ottimale a temperatura ambiente. Per caricare la batteria inserita nella radio, eseguire quanto descritto di seguito (vedere Figura 2 e Figura 3).

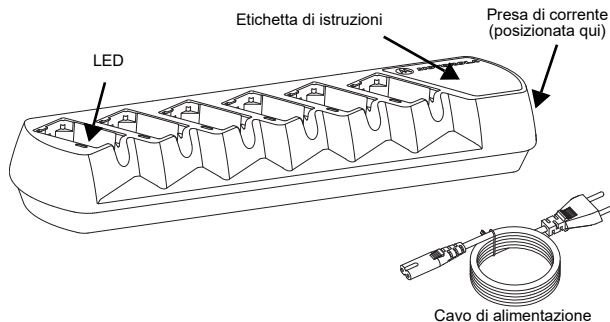
Istruzioni per la carica

1. Inserire la spina del caricatore all'estremità del cavo di alimentazione nella presa sul lato del caricatore.
2. Inserire la spina di rete all'estremità opposta del cavo di alimentazione in un'appropriata presa di rete a corrente alternata. Un **SINGOLO LAMPEGGIAMENTO VERDE** dell'indicatore del caricatore segnala che l'accensione è avvenuta correttamente.

3. Per caricare la radio con la batteria inserita (con la radio spenta):
 - a. inserire la radio nel vano del caricatore allineando la scanalatura su ciascun lato della radio alla rispettiva rotaia in rilievo su ciascun lato del vano del caricatore;
 - b. verificare che i contatti del caricatore e della radio siano a contatto tra loro;
 - c. l'indicatore verde del caricatore lampeggerà una volta per segnalare che la radio è inserita correttamente;
 - d. vedere il display della radio per controllare lo stato di carica;
 - e. rimuovere la radio dal vano del caricatore utilizzando entrambe le mani: una per trattenere il caricatore e l'altra per estrarre la radio.



Figura 2: Inserimento della radio nel caricatore per la carica



Figura 3: Rimozione della radio dal caricatore

4. Per caricare solo la batteria, inserire la batteria nel vano del caricatore (vedere Figura 4 e Figura 5):
 - a. allineando la linguetta in rilievo su ogni lato della batteria alla rispettiva scanalatura su ciascun lato del vano del caricatore;
 - b. spingendo la batteria verso la parte posteriore del vano;
 - c. facendo scivolare la batteria nel vano del caricatore, verificando che i contatti del caricatore e della batteria siano a contatto tra loro;
 - d. quando la batteria è alloggiata correttamente nel vano, il LED ROSSO si illumina per segnalare che la batteria è nella modalità di carica rapida;
 - e. quando la batteria è completamente carica, il colore del LED cambia al verde fisso.

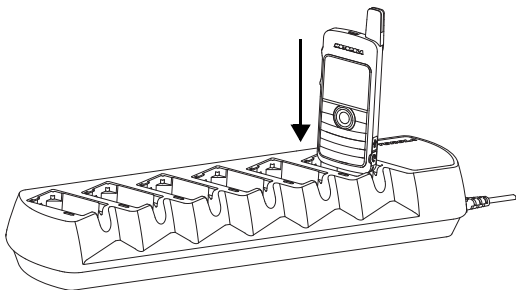

Figura 4: Inserimento della batteria nel vano del caricatore

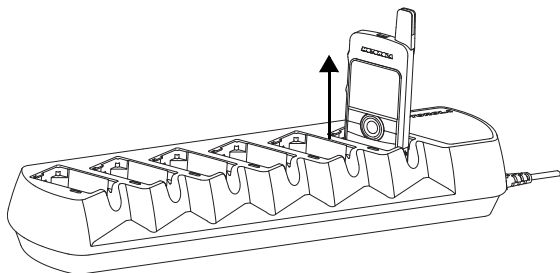

Figura 5: Rimozione della batteria dal vano del caricatore

RISOLUZIONE DEI PROBLEMI

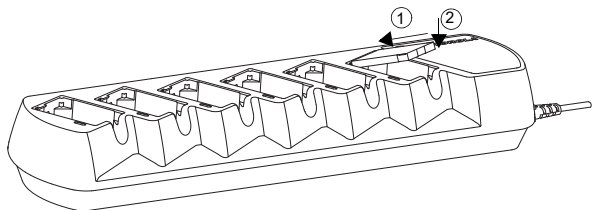
Quando si esegue il processo di diagnostica, osservare il colore del LED del caricatore.

Tabella 3: Indicatori LED dello stato della batteria e del caricatore

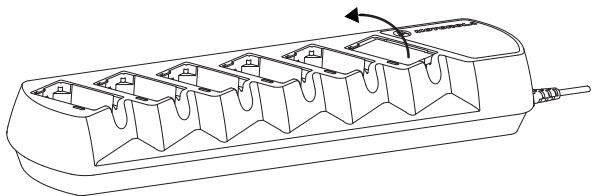
Colore del LED	Stato della batteria/del caricatore
Nessuna segnalazione LED	La batteria non è inserita correttamente.
Verde lampeggiante una sola volta	Il caricatore si è acceso / la radio è inserita correttamente.
Rosso lampeggiante	La batteria non può essere caricata o non stabilisce un contatto corretto con il caricatore.
Rosso acceso fisso	Il caricatore è nella modalità di carica rapida.
Arancione lampeggiante	La batteria è inserita nel caricatore, la carica rapida non è stata avviata e la batteria è in attesa di essere caricata. La temperatura della batteria è inferiore a 5°C o superiore a 40°C.
Verde acceso fisso	La batteria è completamente carica.

Nessuna segnalazione LED

1. Quando la radio con una batteria completamente carica viene alloggiata nel vano, il caricatore non visualizzerà lo stato di inserimento della radio. Premere il pulsante di accensione-spegnimento della radio per controllare lo stato di carica.
2. Controllare che la radio con la batteria inserita o la sola batteria sia inserita correttamente (per la carica della radio con la batteria inserita vedere il punto 3 a pagina 5, oppure il punto 4 a pagina 6 per la carica della sola batteria).
3. Verificare che il cavo di alimentazione sia collegato correttamente al caricatore e ad una presa a corrente alternata appropriata, e che la corrente sia erogata alla presa.

Indicatore LED rosso lampeggiante

1. Rimuovere la batteria dal vano del caricatore e:
 - a. verificare che la batteria sia una delle batterie autorizzate da Motorola Solutions elencate nella Tabella 1; altre batterie potrebbero non essere caricate;
 - b. scollegare il caricatore dalla presa di corrente e pulire i contatti del caricatore e della batteria con un panno pulito asciutto;
2. accendere il caricatore e reinserire la batteria nel vano del caricatore; se l'indicatore LED rosso continua a lampeggiare, sostituire la batteria.

Indicatore LED arancione lampeggiante

La temperatura della batteria è inferiore a 5°C o superiore a 40°C.

Nota: la carica rapida inizia automaticamente quando il caricatore rileva che la batteria è nelle condizioni corrette (LED rosso fisso).

MANUTENZIONE

I caricatori multipli non possono essere riparati. Se del caso, ordinare caricatori di ricambio.

MOTOROLA, MOTO, MOTOROLA SOLUTIONS e la M stilizzata sono marchi commerciali o marchi registrati di Motorola Trademark Holdings, LLC e vengono utilizzati in concessione. Tutti gli altri prodotti o servizi appartengono ai rispettivi titolari.

© 2013 e 2020 Motorola Solutions, Inc. Tutti i diritti riservati.

BELANGRIJKE VEILIGHEIDSINSTRUCTIES

Dit document bevat belangrijke veiligheidsvoorschriften en instructies voor gebruik. Lees deze instructies aandachtig door en bewaar het document voor toekomstig gebruik.

Lees alle instructies en waarschuwingen op (1) de lader zelf, (2) de batterij en (3) de portofoon waarin de batterij gebruikt wordt aandachtig door alvorens de lader in gebruik te nemen



WAARSCHUWING

1. Om het risico van letsel te beperken, mogen alleen door Motorola Solutions goedgekeurde oplaadbare batterijen worden opgeladen, zoals vermeld in Tabel 1. Andere batterijen kunnen ontploffen en persoonlijk letsel of schade veroorzaken.
2. Het gebruik van accessoires die niet door Motorola Solutions zijn goedgekeurd, kan risico van brand, elektrische schok of persoonlijk letsel veroorzaken.
3. Beperk het risico van beschadiging van de stekker en het stroomsnoer door bij het uitschakelen van de lader en verwijderen van het stroomsnoer aan de stekker te trekken en nooit aan het stroomsnoer zelf.
4. Gebruik geen verlengsnoer tenzij absoluut noodzakelijk. Gebruik van een ongeschikt verlengsnoer veroorzaakt risico van brand en elektrische schokken. Als het gebruik van een verlengsnoer absoluut noodzakelijk is, moet snoermaat 18 AWG worden gebruikt tot maximaal 30,48 m en snoermaat 16 AWG tot maximaal 45,72 m.
5. Beperk het risico van brand, elektrische schokken, of persoonlijk letsel door de lader niet te gebruiken indien deze op enigerlei wijze is gebroken of beschadigd. Breng de lader in dit geval naar een erkend onderhoudsbedrijf van Motorola Solutions.
6. De lader mag niet worden gedemonteerd. Het apparaat kan niet worden gerepareerd en er zijn geen reserveonderdelen voor verkrijgbaar. Het demonteren van de lader kan elektrische schokken of brand veroorzaken.
7. Verwijder de lader altijd eerst uit het stopcontact alvorens onderhoud aan de lader uit te voeren of de lader te reinigen, om het risico van elektrische schokken te beperken.
8. Dit is een product van klasse A. In een huishoudelijke omgeving kan dit apparaat radiostoring veroorzaken; de gebruiker dient zo nodig de benodigde maatregelen te treffen.

RICHTLIJNEN VOOR VEILIG GEBRUIK

- Zet de portofoon uit wanneer de batterij wordt opgeladen.
- Deze apparatuur is niet geschikt voor gebruik buitenshuis en mag uitsluitend op droge plaatsen / onder droge omstandigheden worden gebruikt.
- Sluit de apparatuur uitsluitend aan op een contact met geschikte zekering en bedrading en met het juiste voltage (zoals vermeld in de productspecificaties).
- Sluit de netvoeding af door de stekker uit het stopcontact te verwijderen.
- Het stopcontact waarop het apparaat is aangesloten, dient dichtbij en makkelijk bereikbaar te zijn.
- In apparatuur met zekeringen dienen vervangende zekeringen overeen te komen met het type en de spanning zoals vermeld in de productspecificaties.
- De maximale omgevingstemperatuur in de buurt van de voedingseenheid mag niet hoger zijn dan 40 °C.
- Het uitgaande vermogen van de voedingseenheid mag niet hoger zijn dan het vermogen dat op het etiket aan de onderkant van de lader vermeld staat.
- Zorg dat het snoer zodanig is gelegd dat niemand erop kan trappen of erover kan struikelen, en dat het niet kan worden blootgesteld aan water, beschadiging of te strak gespannen wordt.

SPECIFICATIES OPLADER

Ingang: 100 - 240 VAC~, 50/60 Hz, 600 mA

Uitgang 1: 4,2 V --- 600 mA x 6 compartimenten

Uitgang 2: DC 5 V --- 600 mA x 6 compartimenten

Door Motorola Solutions goedgekeurde batterijen

De batterijen in Tabel 1 zijn goedgekeurd voor gebruik met de laders die in Tabel 2 vermeld worden.

Tabel 1: Door Motorola Solutions goedgekeurde batterijen

Onderdeelnummer	Chemische samenstelling/beschrijving batterij
HKNN4013_	Li-Ion BT90, 1800 mAh
PMNN4425_	Li-Ion BT7X, 1370 mAh (SNN5876_)
PMNN4468_	Li-Ion BT100x, 2300 mAh

GOEDGEKEURDE NETSNOEREN

Deze lader is bedoeld voor gebruik in toepassingen van 100 volt wisselstroom tot 240 volt wisselstroom, 50/60 Hz, en kan worden gebruikt met de volgende netsnoeren van Motorola Solutions.

Tabel 2: Netsnoeren van Motorola Solutions

Stekkertype	Lader	Netsnoer
Geen netsnoer/stekker	PMLN6685_	n.v.t.
VS/Noord-Amerika	PMLN6687_	3004209T03
Europa	PMLN6688_	3004209T01
Verenigd Koninkrijk	PMLN6686_	3004209T02
Australië / Nieuw-Zeeland	PMLN6690_	3004209T07
Argentinië	PMLN6689_	3004209T08
Korea	PMLN6691_	3004209T13
Brazilië	PMLN6693_	3004209T16
Japan	PMLN6694_	3004209T15
China	PMLN6692_	3004209T14
Taiwan	PMLN7895_	CB000765A01

OPLADER VOOR MEERDERE APPARATEN

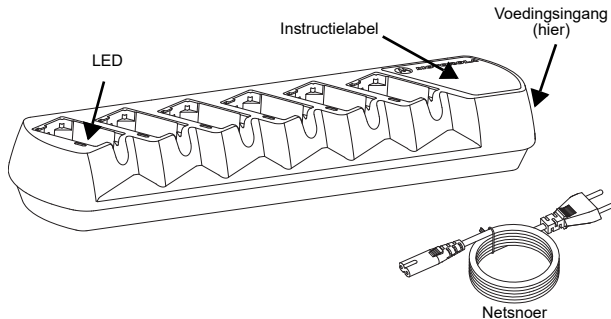

Afbeelding 1: overzicht van oplader voor meerdere apparaten

BEDIENINGSINSTRUCTIES

In opladers voor meerdere apparaten kunnen alleen de in Tabel 1 vermelde, door Motorola Solutions goedgekeurde batterijen worden opgeladen. Andere batterijen worden met deze lader wellicht niet opgeladen.

In het laadvak van de batterijlader kan ofwel een portfoon met batterij ofwel alleen een batterij worden geplaatst. **Zet de portfoon uit alvorens een portfoon met batterij op te laden.** Batterijen worden bij kamertemperatuur het beste opgeladen. Voor het laden van een portfoon met batterij volgt u de volgende procedure: (zie Afbeelding 2 en Afbeelding 3).

Laadprocedure

1. Steek de stekker aan het laderuiteinde van het netsnoer in het hiervoor bestemde contact aan de zijkant van de lader.
2. Steek de wandstekker van het netsnoer in een geschikt stopcontact. Als de opstartprocedure goed verloopt, ziet u een **ENKEL KNIPPEREND GROEN** lampje op de laadindicator.
3. Een portfoon met batterij (met de portfoon uitgeschakeld) wordt als volgt opgeladen:

- a. Zet de groeven aan weerskanten van de portofoon parallel met de opstaande rand aan beide zijden van het laadvak en schuif de portofoon in het laadvak.
- b. Zorg dat de contactjes van de lader en de portofoon volledig contact maken.
- c. Het groene laadlampje knippert eenmaal om aan te geven dat de portofoon goed geplaatst is.
- d. De laadstatus wordt op het display van de portofoon aangegeven.
- e. Gebruik twee handen om de portofoon uit het laadvak te verwijderen; één hand om de lader vast te houden en de andere hand om de portofoon uit het laadvak te tillen.

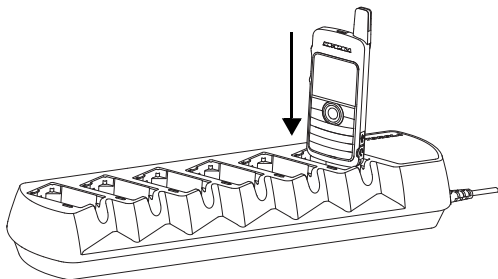

Afbeelding 2: de portofoon in de lader plaatsen

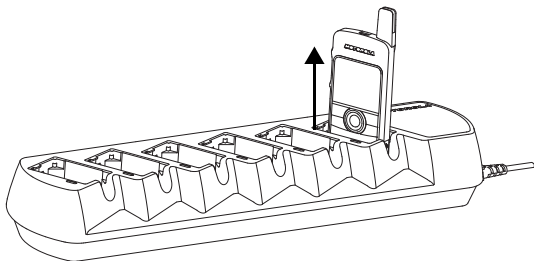

Afbeelding 3: de portofoon uit de lader halen

4. Als u een batterij wilt opladen, plaatst u deze als volgt in het laadvak van de lader (zie Afbeelding 4 en Afbeelding 5):
- Zet het opstaande lipje aan weerskanten van de batterij parallel met de groef aan beide zijden van het laadvak.
 - Duw de batterij tegen de achterkant van het laadvak.
 - Schuif de batterij in het laadvak en zorg dat de polen van de batterij volledig contact maken met de polen in het laadvak.
 - Wanneer de batterij goed in het laadvak is geplaatst, blijft de RODE LED branden om aan te geven dat de batterij snel wordt opgeladen.
 - De LED blijft groen branden wanneer de batterij volledig is opgeladen.

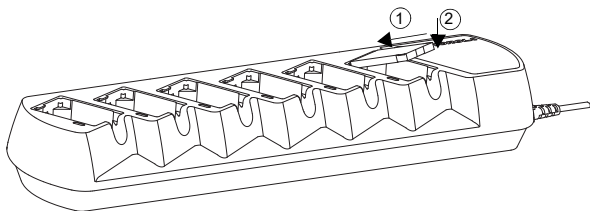

Afbeelding 4: de batterij in het laadvak schuiven

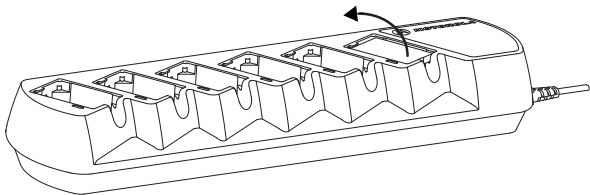

Afbeelding 5: de batterij uit het laadvak halen

PROBLEMEN OPLOSSEN

Let bij het oplossen van problemen altijd op de kleur van de LED op de lader.

Tabel 3: LED-indicatie van de batterij-/laadstatus

Kleur van lampjes	Laadstatus van de batterij
Geen indicatie	De batterij is niet goed geplaatst.
Knippert één keer groen	Lader heeft de opstartprocedure met succes doorlopen / portofoon is goed geplaatst.
Knipperend rood	Batterij kan niet worden opgeladen of maakt niet goed contact met de lader.
Constant brandend rood	Batterij in snellaadmodus.
Knipperend oranje	Batterij zit in de lader, niet in snellaadmodus, maar wacht op lading. De temperatuur van de batterij is waarschijnlijk lager dan 5 °C of hoger dan 40 °C.
Constant brandend groen	Batterij is helemaal opgeladen.

Geen indicatie?

1. De lader geeft de status van de portofoon niet weer wanneer een portofoon met volledig geladen batterij in de lader is geplaatst. Druk op de Aan/Uit-knop op de portofoon om de laadstatus weer te geven.
2. Controleer dat de portofoon met batterij of alleen de batterij goed in het laadvak zit (zie stap 3 op pagina 4 voor informatie over het laden van een portofoon met batterij, of stap 4 op pagina 6 voor informatie over het laden van alleen een batterij).
3. Controleer dat het netsnoer goed op de lader en op een geschikt stopcontact is aangesloten en dat er spanning op het stopcontact staat.

Knipperende rode LED?

1. Neem de batterij uit het laadvak en:
 - a. Controleer of de batterij tot de door Motorola Solutions goedgekeurde batterijen behoort, zoals vermeld in Tabel 1. Andere batterijen kunnen veelal niet worden geladen.

- b. Sluit de batterijlader van de voeding af en reinig de contactjes van de batterij en lader met een schone, droge doek.
2. Schakel de lader in en plaats de batterij weer in het laadvak. Als het rode lampje blijft knipperen, moet u de batterij vervangen.

Knipperende oranje LED?

De temperatuur van de batterij is waarschijnlijk lager dan 5 °C of hoger dan 40 °C.

Opmerking: wanneer de batterijlader de juiste batterijomstandigheden waarneemt, begint het snel laden automatisch (LED brandt rood).

ONDERHOUD

Opladers voor meerdere apparaten kunnen niet worden gerepareerd. U dient wanneer nodig een vervangende lader te bestellen.

IMPORTANTE

INSTRUÇÕES DE SEGURANÇA

Este documento contém instruções importantes de segurança e de utilização. Leia atentamente estas instruções e guarde-as para futura referência.

Antes de utilizar o carregador de baterias, leia todas as instruções e indicações de aviso existentes (1) no carregador, (2) na bateria (3) e no rádio no qual a bateria é utilizada.



AVISO

1. Para reduzir os riscos de ferimentos, carregue apenas as baterias recarregáveis autorizadas pela Motorola Solutions, indicadas na Tabela 1. Outros tipos de bateria podem explodir, provocando ferimentos e danos.
2. A utilização de acessórios não recomendados pela Motorola Solutions poderá resultar em risco de incêndio, choque eléctrico ou ferimentos.
3. Para reduzir o risco de danos na ficha e cabos eléctricos, puxe pela ficha e não pelo cabo para desligar o carregador.
4. Não deve utilizar uma extensão, a menos que seja absolutamente necessária. O uso de uma extensão inadequada poderá resultar em risco de incêndio e choque eléctrico. Se tiver que utilizar uma extensão, certifique-se de que se trata de um cabo 18 AWG para comprimentos até 30,48 m e 16 AWG para comprimentos até 45,72 m.
5. Para reduzir o risco de incêndio, choque eléctrico ou ferimentos, não utilize o carregador se estiver partido ou de alguma forma danificado. Leve-o a um representante técnico Motorola Solutions qualificado.
6. Não desmonte o carregador uma vez que este não pode ser reparado e não existem peças sobressalentes disponíveis. A desmontagem do carregador poderá resultar em risco de choque eléctrico ou incêndio.
7. Para reduzir o risco de choque eléctrico, retire a ficha do carregador da tomada CA antes de encetar qualquer procedimento de manutenção ou limpeza.
8. Este produto pertence à classe A. Num ambiente doméstico, este produto pode causar interferências rádio e, neste caso, pode ser necessário que o utilizador adopte medidas correctivas adequadas.

DIRECTRIZES PARA FUNCIONAMENTO SEGURO

- Desligue o rádio para carregar a bateria.
- Este equipamento não é adequado para a utilização no exterior. Utilize-o apenas em locais / condições isentas de humidade.
- Ligue o equipamento apenas a um sistema de alimentação com a tensão correcta, equipado com fusíveis e devidamente ligado à terra (tal como indicado no produto).
- Desligue a tensão de linha, retirando a ficha da tomada de alimentação.
- A tomada, à qual é ligado este equipamento, deve situar-se próxima do mesmo e ser facilmente acessível.
- Em equipamento com fusíveis, os fusíveis sobressalentes deverão corresponder ao tipo e valor nominal especificados nas instruções do equipamento.
- A temperatura ambiente máxima em torno do equipamento de alimentação não deve exceder os 40 °C (104 °F).
- A potência de saída proveniente da unidade de alimentação não deve ultrapassar os valores nominais indicados na etiqueta situada na parte inferior do carregador.
- Certifique-se de que o cabo se encontra posicionado de forma a que não seja pisado, trilhado ou fique sujeito a água, danos ou esforço.

CARACTERÍSTICAS TÉCNICAS DO CARREGADOR

Entrada: 100 – 240 V CA ~, 50/60 Hz, 600 mA

Saída 1: 4,2 V CC , 600 mA x 6 compartimentos

Saída 2: 5 V CC , 600 mA x 6 compartimentos

BATERIAS AUTORIZADAS PELA MOTOROLA SOLUTIONS

As baterias indicadas na Tabela 1 são aprovadas para utilização com os carregadores indicados na Tabela 2.

Tabela 1: Baterias Autorizadas pela Motorola Solutions

Referência do Kit	Descrição/química da bateria
HKNN4013_	Li-Ion BT90, 1800 mAh
PMNN4425_	Li-Ion BT7X, 1370 mAh (SNN5876_)
PMNN4468_	Li-Ion BT100x, 2300 mAh

CABOS DE ALIMENTAÇÃO AUTORIZADOS

Este carregador deve ser utilizado em aplicações de 100 VCA até 240 VCA e 50/60 Hz e utiliza os cabos de alimentação Motorola Solutions que se seguem.

Tabela 2: Cabos de Alimentação Motorola Solutions

Tipo de Ficha	Kit de Carregador	Cabo de Alimentação
Sem cabo de alimentação/ficha	PMLN6685_	N/A
EUA/AN	PMLN6687_	3004209T03
Euro	PMLN6688_	3004209T01
Reino Unido	PMLN6686_	3004209T02
Austrália/Nova Zelândia	PMLN6690_	3004209T07
Argentina	PMLN6689_	3004209T08
Coreia	PMLN6691_	3004209T13
Brasil	PMLN6693_	3004209T16
Japão	PMLN6694_	3004209T15
China	PMLN6692_	3004209T14
Taiwan	PMLN7895_	CB000765A01

CARREGADOR MULTI-UNIDADES



Figura 1: Informações gerais sobre o carregador multi-unidades

INSTRUÇÕES DE UTILIZAÇÃO

Os carregadores multi-unidades carregarão apenas as baterias autorizadas pela Motorola Solutions, indicadas na Tabela 1. Outros tipos de bateria poderão não ser carregados.

A cavidade do carregador acomoda tanto um rádio com bateria instalada como apenas uma bateria. **Desligue o rádio antes de carregar uma bateria instalada num rádio.** As baterias carregam melhor à temperatura ambiente. Para carregar uma bateria num rádio, use o procedimento seguinte: (Consulte a Figura 2 e a Figura 3).

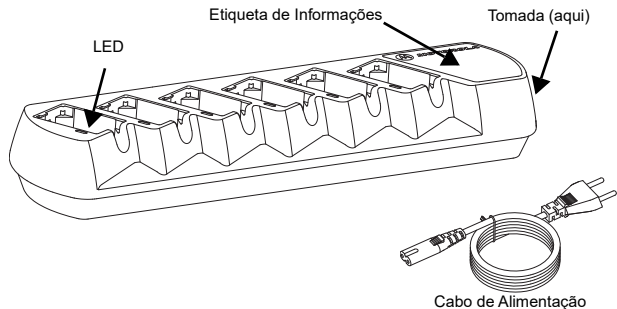
Procedimento de Carregamento

1. Ligue a parte do cabo de alimentação destinada ao carregador à tomada que se encontra na parte lateral do carregador.
2. Ligue a parte do cabo de alimentação destinada à tomada na tomada de CA adequada. Uma sequência de activação bem sucedida é indicada por **VERDE INTERMITENTE ÚNICO** no indicador do carregador.

3. Para carregar um rádio com bateria (com o rádio desligado):
 - a. faça deslizar o rádio para a cavidade do carregador e alinhe as ranhuras laterais do rádio com as saliências correspondentes em cada lado da cavidade do carregador;
 - b. verifique se há contacto total entre o carregador e os contactos do rádio;
 - c. o indicador do carregador pisca uma vez a verde para indicar que o rádio está colocado correctamente;
 - d. verifique o estado de carregamento no ecrã do rádio;
 - e. para remover o rádio da cavidade do carregador, utilize as duas mãos, uma para segurar no carregador e a outra para remover o rádio.



Figura 2: Encaixar o rádio no carregador para ser carregado



Figura 3: Retirar o rádio do carregador

4. Para carregar a bateria, insira-a na cavidade do carregador, procedendo da seguinte forma: (Consulte a Figura 4 e a Figura 5).
 - a. alinhe as patilhas salientes em ambos os lados da bateria com os entalhes correspondentes em ambos os lados da cavidade do carregador;
 - b. empurre a bateria em direção à parte de trás da cavidade;
 - c. empurre a bateria para dentro da cavidade do carregador, certificando-se de que existe um contacto total entre o carregador e os contactos da bateria;
 - d. quando a bateria estiver devidamente encaixada na cavidade, o LED VERMELHO acende-se para indicar que a bateria está a carregar rapidamente;
 - e. o LED passará para luz verde constante para indicar que a bateria está totalmente carregada.

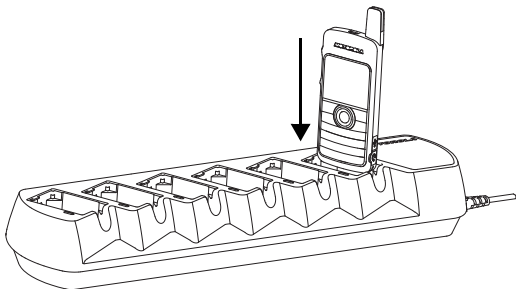

Figura 4: Empurrar a bateria para a cavidade do carregador

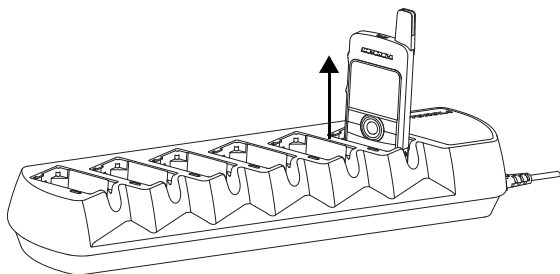

Figura 5: Retirar a bateria da cavidade do carregador

DETECÇÃO E RESOLUÇÃO DE PROBLEMAS

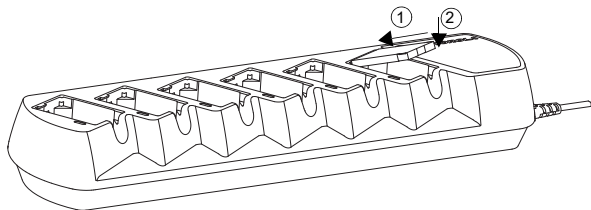
Durante a detecção e resolução de problemas, verifique sempre a cor do LED do carregador:

Tabela 3: Indicações fornecidas pelo LED quanto ao estado da bateria/carregador

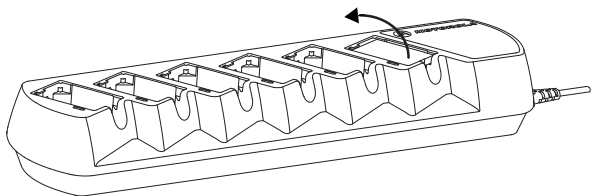
Cor do LED	Estado de Carregamento da Bateria
Nenhuma indicação do LED	A bateria está colocada incorrectamente.
Verde intermitente único	Ligação do carregador bem efectuada/Rádio colocado correctamente.
Vermelho intermitente	A bateria não pode ser carregada ou não está a fazer contacto.
Vermelho constante	A bateria está no modo de carga rápida.
Cor-de-laranja intermitente	A bateria está no carregador. Não está no modo de carga rápida, mas a aguardar para ser carregada. A temperatura da bateria poderá estar abaixo dos 5 °C (41 °F) ou acima de 40 °C (104 °F).
Verde constante	A bateria está totalmente carregada.

Nenhuma indicação do LED?

1. Quando é colocado um rádio com a bateria totalmente carregada, o carregador não apresenta o estado de carregamento do rádio. Prima o botão de Ligar/Desligar no rádio para verificar o estado de carregamento deste.
2. Verifique se o rádio com a bateria, ou apenas a bateria, estão inseridos correctamente (consulte o passo 3 na página 5 para carregar o rádio com a bateria, ou o passo 4 na página 6 para carregar apenas a bateria).
3. Verifique se o cabo de alimentação está firmemente ligado ao carregador e a uma tomada de CA apropriada, e se esta tomada está a receber corrente.

Indicador LED vermelho intermitente?

1. Retire a bateria do carregador, e:
 - a. verifique se se trata de uma bateria autorizada pela Motorola Solutions, indicada na Tabela 1. Outros tipos de bateria poderão não ser carregados;
 - b. desligue o carregador da tomada e, utilizando um pano seco e limpo, limpe os contactos de carga da bateria e do carregador.
2. Ligue o carregador e volte a colocar a bateria na cavidade do mesmo. Se o indicador LED continuar vermelho intermitente, substitua a bateria.

Indicador LED cor-de-laranja intermitente?

A temperatura da bateria poderá estar abaixo dos 5 °C (41 °F) ou acima de 40 °C (104 °F).

Nota: quando o carregador de bateria detecta que esta tem as condições adequadas, o carregamento rápido é iniciado automaticamente (LED vermelho constante).

ASSISTÊNCIA

Os Carregadores Multi-unidades não são reparáveis. Encomende carregadores sobressalentes conforme necessário.

MOTOROLA, MOTO, MOTOROLA SOLUTIONS e o logótipo M Estilizado são marcas comerciais ou marcas comerciais registadas da Motorola Trademark Holdings, LLC e são usadas mediante licença. As restantes marcas comerciais são propriedade dos respectivos proprietários.
© 2013 e 2020 Motorola Solutions, Inc. Todos os direitos reservados.

ВАЖНЫЕ ИНСТРУКЦИИ ПО ТЕХНИКЕ БЕЗОПАСНОСТИ

В данном документе содержатся важные инструкции по технике безопасности и эксплуатации. Внимательно прочтите эти инструкции и сохраните их для дальнейшего использования. Перед тем как приступить к использованию зарядного устройства прочтите все инструкции и инструкции по технике безопасности, прочтите всю информацию на (1) самом устройстве; (2) аккумуляторе; (3) радиостанции, в которой используется аккумулятор.



ПРЕДУПРЕЖДЕНИЯ

1. Для того, чтобы уменьшить риск травмы, заряжайте только заряжаемые батареи, утвержденные компанией Motorola Solutions и перечисленные в Таблице 1. Другие аккумуляторы могут взорваться с причинением травм и ного ущерба.
2. Применение аксессуаров, не рекомендуемых компанией Motorola Solutions, увеличивает риск пожара, поражения током и травм.
3. Для уменьшения опасности повреждений штекера и шнура при отсоединении зарядного устройства беритесь за штекер, а не за шнур.
4. Удлинительный шнур можно использовать только в случае крайней необходимости. Использование неподходящего удлинительного шнура может привести к возникновению опасности пожара и поражения электротоком. Если необходимо использовать удлинительный шнур, обеспечьте использование шнура 18 AWG, если длина шнура не превышает 30,48 метра и 16 AWG, если длина шнура не превышает 45,72 метра.
5. Для уменьшения опасности пожара, поражения электротоком и получения травм не используйте сломанное или даже слегка поврежденное зарядное устройство. Передайте его квалифицированному представителю компании Motorola Solutions.
6. Не разбирайте зарядное устройство. Оно не подлежит ремонту, и запчасти для него не предусмотрены. Разборка зарядного устройства может привести к поражению электротоком или возгоранию.
7. Для снижения опасности поражения электротоком выньте вилку шнура питания зарядного устройства из сетевой розетки перед выполнением какого-либо обслуживания или чистки.
8. Это изделие класса А. В бытовых условиях данное изделие может создавать радиопомехи, и от пользователя может требоваться принятие соответствующих мер.

ТЕХНИКА БЕЗОПАСНОСТИ ПРИ ЭКСПЛУАТАЦИИ

- При зарядке аккумуляторов выключите радиостанцию.
- Данное оборудование непригодно для эксплуатации вне помещений. Использовать только в условиях низкой влажности.
- Подключайте оборудование только к источнику электропитания с предохранителем и верным напряжением (как указано на изделии).
- Отключите от источника электропитания, вынув штекер питания.
- Сетевая розетка, в которой подключается данное оборудование, должна находиться поблизости и быть легко доступной.
- Если в оборудовании используются предохранители, заменять их следует только на предохранители, соответствующие типу и номиналу, указанным в документации для оборудования.
- Температура в помещении, где находится зарядное устройство, не должна превышать 40 °С.
- Выходная мощность блока питания не должна превышать номинальные значения, указанные в табличке на нижней стороне зарядного устройства.
- Расположите шнур так, чтобы на него нельзя было наступить / споткнуться, чтобы на него не попадала вода и чтобы он не подвергался повреждающему воздействию или силам.

ТЕХНИЧЕСКИЕ ХАРАКТЕРИСТИКИ ЗАРЯДНОГО УСТРОЙСТВА

Вход: 100–240 В. перем. тока, 50/60 Гц, 600 мА

Выход 1: 4,2 В пост. тока --- , 600 мА на каждый из 6 зарядных разъемов

Выход 2: 5 В пост. тока --- , 600 мА на каждый из 6 зарядных разъемов

АККУМУЛЯТОРНЫЕ БАТАРЕИ, УТВЕРЖДЕННЫЕ КОМПАНИЕЙ MOTOROLA SOLUTIONS

Перечисленные в Таблице 1 аккумуляторные батареи утверждены для использования с зарядными устройствами.

Таблица 1: Аккумуляторные батареи, утвержденные компанией Motorola Solutions

Номер комплекта	Химическая характеристика/название аккумулятора
HKNN4013_	Аккумулятор Li-Ion BT90, 1800 мАч
PMNN4425_	Аккумулятор Li-Ion BT7X, 1370 мАч (SNN5876_)
PMNN4468_	Аккумулятор Li-Ion BT100x, 2300 мАч

УТВЕРЖДЕННЫЕ ШНУРЫ ПИТАНИЯ

Данное зарядное устройство рассчитано на питание от источника переменного тока от 100 до 240 В перем. тока, 50 / 60 Гц и применяется со следующими шнурами питания Motorola Solutions:

Таблица 2 : Шнуры питания Motorola Solutions

Тип разъема	Комплект зарядного устройства	Шнур питания
Без шнура питания / разъема	PMLN6685_	НЕТ
США /Северная Америка	PMLN6687_	3004209T03
Европа	PMLN6688_	3004209T01
Великобритания	PMLN6686_	3004209T02
Австралия / Новая Зеландия	PMLN6690_	3004209T07
Аргентина	PMLN6689_	3004209T08
Корея	PMLN6691_	3004209T13
Бразилия	PMLN6693_	3004209T16
Япония	PMLN6694_	3004209T15
Китай	PMLN6692_	3004209T14
Тайвань	PMLN7895_	CB000765A01

МНОГОМЕСТНОЕ ЗАРЯДНОЕ УСТРОЙСТВО



Рис. 1: Обзор многоместного зарядного устройства

ИНСТРУКЦИЯ ПО ЭКСПЛУАТАЦИИ

Многоместные зарядные устройства заряжают только аккумуляторные батареи, утвержденные компанией Motorola Solutions и перечисленные в Таблице 1. Другие аккумуляторные батареи могут не зарядиться.

Гнездо зарядного устройства может принимать радиостанцию с присоединенным к ней аккумулятором или только аккумулятор.

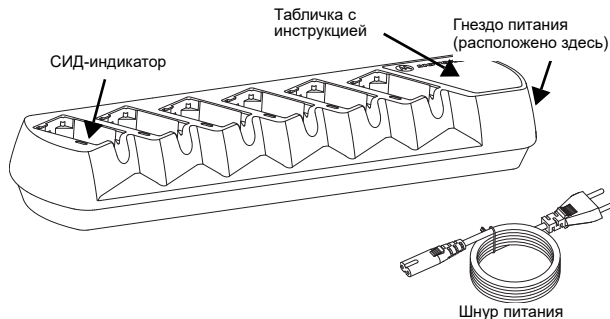
Выключите радиостанцию перед тем, как заряжать аккумуляторную батарею вместе с радиостанцией. Аккумуляторы заряжаются лучше всего при комнатной температуре. Чтобы зарядить аккумулятор вместе с радиостанцией, следуйте следующей процедуре: (см. Рис. 2 и Рис. 3).

Процедура зарядки

1. Вставьте конец шнура питания, подключаемый к зарядному устройству, в разъем питания с боковой стороны зарядного устройства.
2. Вставьте другой разъем шнура питания в розетку электропитания. **ОДНА ЗЕЛЕНАЯ ВСПЫШКА** индикатора зарядного устройства означает успешное подключение питания.
3. Чтобы зарядить радиостанцию с присоединенным к ней аккумулятором (радиостанция должна быть выключена):

- a. вставьте радиостанцию в гнездо зарядного устройства и совместите канавку с каждой стороны радиостанции с соответствующим направляющим выступом с каждой стороны гнезда зарядного устройства.
- b. обеспечьте полный контакт клемм зарядного устройства и радиостанции.
- c. индикатор зарядного устройства один раз вспыхнет зеленым цветом, показывая успешное подключение радиостанции.
- d. статус зарядки смотрите на дисплее радиостанции.
- e. чтобы вынуть радиостанцию из зарядного устройства, вытащите ее из гнезда зарядного устройства обеими руками - одной рукой придерживайте зарядное устройство, а другой вынимайте радиостанцию.



Рис. 2: Установка радиостанции в зарядное устройство для зарядки



Рис. 3: Извлечение радиостанции из зарядного устройства

4. Чтобы зарядить аккумулятор, вставьте его в карман зарядного устройства следующим образом: (см. Рис. 4 и Рис. 5).
 - a. совместите выступ с каждой стороны аккумулятора с соответственной канавкой с каждой стороны кармана зарядного устройства.
 - b. вдавите аккумулятор в гнездо.
 - c. вставьте аккумулятор в гнездо зарядного устройства, обеспечивая плотное совмещение клемм зарядного устройства и батареи.

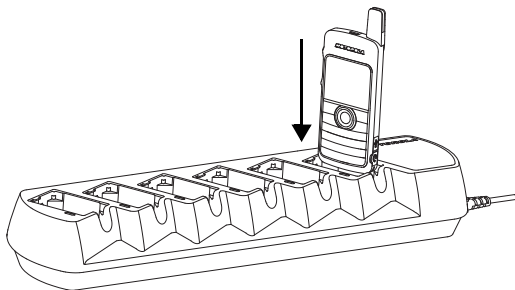
- d. когда аккумулятор будет правильно вставлен в гнездо, светодиодный индикатор загорится красным цветом, показывая ускоренную зарядку аккумулятора.
- e. светодиодный индикатор начнет светиться непрерывным зеленым цветом, когда аккумулятор будет полностью заряжен.

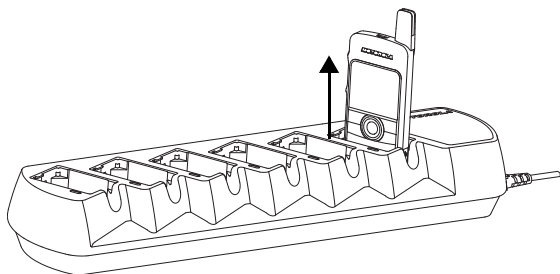

Рис. 4: Установка аккумулятора в карман зарядного устройства



Рис. 5: Извлечение аккумулятора из кармана зарядного устройства.

УСТРАНЕНИЕ НЕИСПРАВНОСТЕЙ

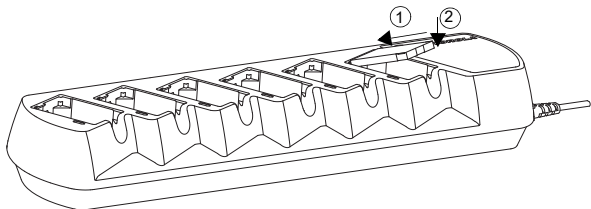
При устранении неисправностей обязательно следите за цветом светодиодного индикатора:

Таблица 3: Светодиодная индикация статуса аккумулятора/ зарядного устройства

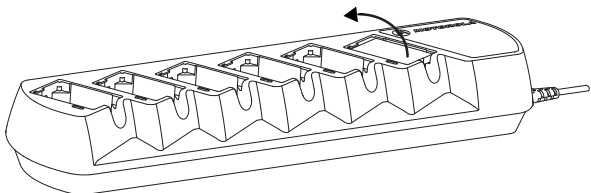
Цвет индикатора	Статус зарядки аккумулятора
СИД-индикатор не горит	Неправильно вставлен аккумулятор.
Одна зеленая вспышка	Успешное подключение электропитания к зарядному устройству / успешное подсоединение радиостанции.
Мигающий красный	Аккумулятор не подлежит зарядке, или отсутствует надлежащий контакт.
Непрерывный красный	Режим быстрой зарядки аккумулятора.
Мигающий оранжевый	Аккумулятор в зарядном устройстве, не в режиме быстрой зарядки, а в ожидании зарядки. Возможно, что температура аккумулятора ниже 5 °C (41 °F) или выше 40 °C (104 °F).
Непрерывный зеленый	Аккумулятор полностью заряжен.

СИД-индикатор не горит?

1. Когда в зарядное устройство вставлена радиостанция с полностью заряженным аккумулятором, зарядное устройство не отображает статус радиостанции. Чтобы проверить статус зарядки, нажмите кнопку вкл/выкл на радиостанции.
2. Проверьте, правильно ли вставлена радиостанция с аккумулятором или сам аккумулятор (см. зарядку радиостанции с аккумулятором в пункте 3 на стр. 4 или только зарядку аккумулятора в пункте 4 на стр. 6).
3. Убедитесь, что шнур питания правильно подключен к зарядному устройству и розетке питания, и что в розетке питания есть ток.

СИД-индикатор мигает красным цветом?

1. Выньте аккумулятор из зарядного устройства и:
 - a. проверьте, является ли аккумулятор утвержденным компанией Motorola Solutions и указанным в Таблице 1. Если нет, то он может не зарядиться.
 - b. отключите электропитание от зарядного устройства и чистой сухой тканью протрите клеммы зарядки аккумулятора и зарядного устройства.
2. Подключите электропитание к зарядному устройству и установите аккумулятор обратно в карман зарядного устройства. Если СИД-индикатор продолжает мигать красным цветом, замените аккумулятор.

СИД-индикатор мигает оранжевым цветом?

Возможно, что температура аккумулятора ниже 5 °C (41 °F) или выше 40 °C (104 °F).

Примечание: Когда зарядное устройство обнаруживает надлежащее состояние аккумулятора, быстрая зарядка начинается автоматически (горит непрерывный красный СИД-индикатор).

СЕРВИСНОЕ ОБСЛУЖИВАНИЕ

Многочастные зарядные устройства ремонту не подлежат. Заказывайте новые зарядные устройства по необходимости.

MOTOROLA, MOTO, MOTOROLA SOLUTIONS и логотип в виде стилизованной буквы М являются товарными знаками или зарегистрированными товарными знаками Motorola Trademark Holdings, LLC и используются по лицензии. Все прочие товарные знаки являются собственностью соответствующих владельцев.

© 2013 и 2020 Motorola Solutions, Inc. Все права защищены.

摩托羅拉系統股份有限公司
臺北市信義區松高路 9 號 8 樓

EU Contact:
Motorola Solutions,
Czerwone Maki 82,
30-392 Krakow,
Poland.



MN000151A01-BC

