



# MINITOR VI

**SELECTIVE CALL  
ALERT MONITOR RECEIVER**

**APPEL SÉLECTIF  
RÉCEPTEUR MONITEUR D'ALERTE**



en-US

USER GUIDE

fr-CA

GUIDE D'UTILISATEUR





## Contents

This User Guide contains all the information you need to use the MINITOR VI Pager.

### Intrinsically Safe Radio

#### Information ..... 1

#### Preparing Your Pager for Use ... 4

Inspecting the Package Contents ... 4

Attaching the Belt Clip ..... 5

Preparing the Battery Pack ..... 6

    Preparing the Alkaline Battery  
    Tray ..... 6

Attaching the Battery Pack ..... 9

Powering Up the Pager ..... 11

Adjusting the Volume ..... 11

#### Identifying the Pager Controls . 12

    Pager Controls ..... 13

LED Indicators ..... 14

Function Switch ..... 16

Reset Button ..... 17

Conditioning Your Pager For  
Operation ..... 18

#### Pager Programming Software (PPS) ..... 19

    Stored Voice Duration ..... 20

    Announcements Type ..... 20

    Function Switch Announcements .. 21

    Battery Level Announcement ..... 21

    Fixed Volume Page Alert ..... 22

    Priority Scan Time ..... 22

    Page Alert Duration ..... 23

    Unread Message Reminder ..... 23

    Priority Tone Alert ..... 24

    Privacy ..... 24

    Always On ..... 25

    Function Switch Options ..... 25

    Channel Options ..... 31

<b>Stored Voice Features and Controls</b>	<b>33</b>
Stored Voice Operation	33
Stored Message Management	34
<b>Cleaning Your Pager</b>	<b>36</b>
<b>Repair and Maintenance</b>	<b>37</b>
<b>Accessories</b>	<b>37</b>
<b>Batteries and Chargers</b>	
<b>Warranty</b>	<b>38</b>
<b>Limited Warranty</b>	<b>39</b>

---

## Intrinsically Safe Radio Information

Minitor VI LMR DEVICE FOR HAZ LOC is certified by UL to standards ANSI/ISA TIA 4950 and CAN/CSA C22.2 No. 157-92.

The following label specify the hazardous Class/Division/Group which will appear as follows:

 The logo consists of a circle containing the letters 'UL' with a registered trademark symbol. To the left of the circle is the letter 'C' and to the right is 'US'. Below the circle, the word 'LISTED' is written in a bold, sans-serif font.	Minitor VI LMR DEVICE FOR HAZ LOC is certified by UL to standards ANSI/ISA TIA 4950 and CAN/CSA C22.2 No. 157-92.
--	---



WARNING

- DO NOT substitute components. Substitution of component could void the intrinsic safety rating and result in unsafe condition of hazardous areas.
- DO NOT change batteries or accessories in hazard areas, To reduce the risk of ignition of a flammable atmosphere, battery pack must only be changed in non-flammable areas.
- Unauthorized modification, or incorrect repair or service to the intrinsically safe product could adversely affect the certification rating and result in unsafe condition in hazardous areas.
- DO NOT operate a UL Listed Product in a hazardous atmosphere if it has been physically damaged (for example, cracked housing). An explosion or fire may result.
- DO NOT replace or change accessories in a hazardous atmosphere. Contact sparking may occur while installing or removing accessories and cause an explosion or fire.
- DO NOT disassemble a UL Listed Product unit in any way that exposes the internal electrical circuits of the unit.

**UL Listed MINITOR VI Pagers**

A03JAC8JA1ANVHF, 143 – 174MHz, Single Channel

A03JAC9JA1ANVHF, 143 – 174MHz, Five Channel

A04QAC8JA1ANUHF 406 – 430MHz, Single Channel

A04QAC9JA1ANUHF, 406 – 430MHz, Five Channel

A04RAC8JA1ANUHF, 450 – 486MHz, Single Channel

A04RAC9JA1ANUHF, 450 – 486MHz, Five Channel

A04SAC8JA1ANUHF, 476 – 512MHz, Single Channel

A04SAC9JA1ANUHF, 476 – 512MHz, Five Channel

## Preparing Your Pager for Use

Inspecting the Package Contents . . .	page 4
Attaching the Belt Clip . . . . .	page 5
Preparing the Battery Pack . . . . .	page 6
Attaching the Battery Pack . . . . .	page 9
Powering Up the Pager . . . . .	page 11
Adjusting the Volume. . . . .	page 11

## Inspecting the Package Contents

Before you start using the device, verify the model number information located on the label on the back of the pager. Inspect the content of your package thoroughly.

If any part of the package, the device, or the included accessories have been damaged in transit, report the extent of the damage to the transportation company immediately.

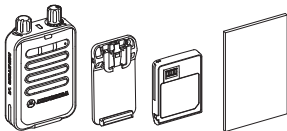



## Attaching the Belt Clip

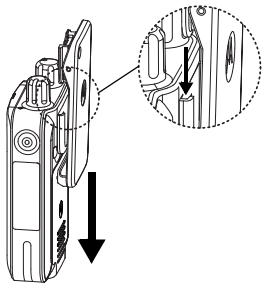

1. Align the rails on the clip to the grooves on the back of the pager and press downward until you hear a click.

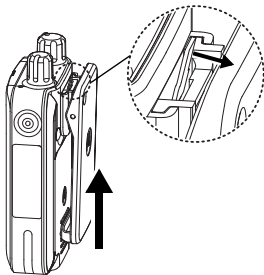

2. To remove, press and slide the belt clip latch upwards.

## ■ Preparing the Battery Pack

The pager is powered by a battery pack. The following types of battery packs are compatible, depending on the model purchased.

- Lithium-Ion battery pack (intrinsically safe UL model)
- Lithium-Ion battery pack (non-intrinsically safe model)
- Alkaline battery tray (optional accessory — for use with non-intrinsically safe models only, uses three 1.5 V AAA alkaline batteries)



Caution

Use **ONLY** 1.5 V AAA alkaline batteries in the alkaline battery tray. For use **ONLY** with Non-UL pagers, i.e. model numbers ending with “2AN”.

### Preparing the Alkaline Battery Tray

**Note:** The alkaline battery tray is an optional accessory for non-UL models. For more information, please refer to the **Accessories** list on page 37.

You will need to insert three 1.5 V AAA alkaline batteries in the alkaline battery tray before attaching it to the pager.

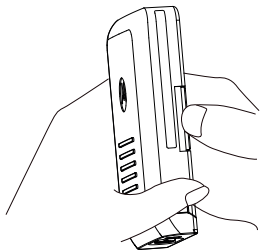

1. Place your finger at the notch, located on the side of the alkaline battery tray.

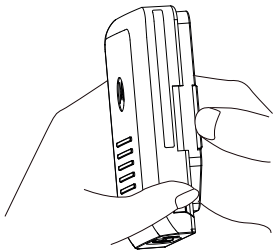

2. Open the alkaline battery tray cover to access the alkaline battery tray compartment.

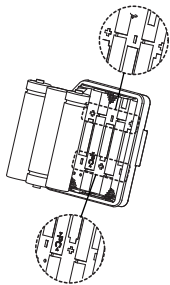

3. Insert three 1.5V AAA alkaline batteries.

**Note:** The terminal ends of each battery are indicated inside the alkaline battery tray compartment.

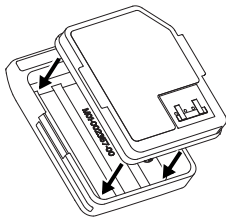

4. Replace the alkaline battery tray cover.

## ■ Attaching the Battery Pack

---

For best performance, the lithium-ion battery pack should be fully charged before it is used.

**IMPORTANT:** To avoid damage and comply with warranty terms, charge the battery pack using a Motorola Solutions charger as described in the Amplifier Charger RLN6506 User Guide (Motorola Solutions Publication Number 68012010008) and Standard Charger RLN6505 User Guide (Motorola Solutions Publication Number 68012010009).

Follow the procedures described next to attach the battery pack.

1. Press and hold the belt clip down.
- 

2. Align the battery pack at the back of the pager.
- 
3. Slide the battery pack upwards to the maximum and slide the latch to the locked position.
- 

**Note:** If the battery pack is not installed properly, the pager will not power up.

Follow the procedures described next to remove the battery pack.

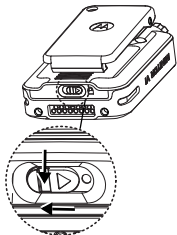

1. Press and hold the latch down, and slide the latch to the left to the unlocked position.

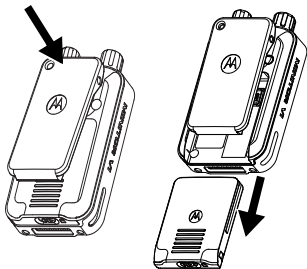

2. Press and hold the belt clip down, and slide the battery pack downwards.

## Powering Up the Pager

Rotate the **On/Off/Volume Control Knob** clockwise until you hear a click.

You will hear an audible beep and/or vibrate, depending on the Function Switch programming, indicating that the device is turned on.

If your pager does not power up, check your battery. Make sure that it is charged and properly attached. If your pager still does not power up, contact your dealer.

*To turn off the pager, rotate this knob counterclockwise, beyond the white*

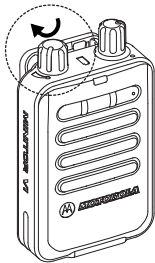

*volume level indicator, until you hear a click, unless the Always On feature is enabled.*

For more details on Always On, refer to “Pager Programming Software (PPS) on page 19.”

## Adjusting the Volume

To increase the volume, turn the **On/Off/Volume Control Knob** clockwise.

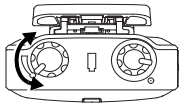

*To decrease the volume, turn this knob counterclockwise.*

**Note:** Turning the knob counterclockwise beyond the white volume level indicator (until a click is heard) will turn off the pager.



## Identifying the Pager Controls

Pager Controls . . . . .	page 13
LED Indicators . . . . .	page 14
Function Switch . . . . .	page 16
Reset Button . . . . .	page 17
Conditioning Your Pager For Operation. . . . .	page 18



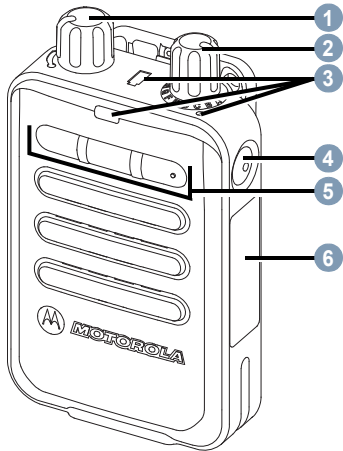

## Pager Controls

- 1 On/Off/Volume Control Knob
- 2 Function Switch
- 3 LED Indicators
- 4 Reset Button
- 5 Stored Voice Operation Controls
- 6 Identification Label Area

## ■ LED Indicators

---

The pager provides an audiovisual indication to acknowledge device power up, an incoming message, unread message(s), the battery status, and the Scan mode.

### **Power Up**

Device power up is indicated by audible beeps and simultaneous blinking of the red and yellow LEDs for four times.

### **Incoming Message**

When an encoded message is received, the red LED blinks and an audible alert is heard and/or the pager will vibrate depending on programming.

### **Unread Message(s)**

Unread message(s) is indicated by the red LED and it remains lit until the pager is power cycled or all new messages are played back.

If programmed, an audio reminder will be played every couple of minutes to indicate the unread message(s).

### **Battery Status**

At any time, press and release the Reset button to view the battery status.

- Solid Green - Indicates that the battery level is high.
- Solid Yellow - Indicates that the battery level is medium.
- Solid Red - Indicates that the battery level is low.

- **Blinking Red** - Indicates that the battery level is critically low. The red LED and the battery LED will blink simultaneously every 2 minutes with a beep to remind you to charge and/or replace the battery. When the battery is completely discharged, the pager will play an audible alert before powering down.

**Note:** If the Battery Level Announcement option is enabled, the pager will also announce the battery level status when you press and release the Reset button.

### **Unprogrammed Channel**

When the Function Switch is moved to an unprogrammed channel, the pager will play a low frequency tone.

### **Message Management**

The yellow LED is turned on while in message management. There are four different tones defined within message management.

During message rewind, a tone is played after each 10 seconds skipback.

During message delete, a periodic tone is played to indicate that deletion is in progress until all unlocked messages are deleted.

While in Standby mode, if the fast forward or rewind button is pressed, the pager plays a tone to indicate that the buttons are not functional.

## Scan Mode

A yellow LED indicates the activity on channel(s) in Scan mode. Different blinking patterns of the yellow LED indicate activity on different channels.

The number of consecutive blinks corresponds to the active channel.

## Function Switch

The **Function Switch** can be configured up to eight different modes. Models with five channels can be programmed for different frequencies for these modes.

### Channel Monitoring

When the Function Switch is set to a monitor position, all communications on the selected channel is heard through the speaker. In Monitor mode, the alert options are functional.



## Scan (5 Channel Models Only)

Each function mode can scan two channels as long as the pager is programmed with two or more channels.

## Reset Button

---

The **Reset Button** is multifunctional.

- **Condition:** After receiving an alert (and the Reset function is not programmed for Automatic Reset or the Delayed Reset timer has not expired)  
**Action:** Press the Reset button to return your pager to the Standby mode.
- **Condition:** Privacy option is not enabled  
**Action:** Press and hold the Reset button to place the pager in open squelch Monitor mode.
- **Condition:** Battery indication  
**Action:** To view the battery level, press and release the Reset button.
- **Condition:** Push-to-Listen enabled  
**Action:** After receiving an alert, press the Reset button to listen to an incoming message.
- **Condition:** Critically low battery alert reminder  
**Action:** To disable the automatic critical battery alert reminder, press and release the Reset button while the reminder is in progress.

## ■ Conditioning Your Pager For Operation

---

Follow the procedures described next to condition your pager for operation.

1. Set the Function Switch to a tone-alert position and power up the pager. You hear four short beeps. The red and yellow LED blinks indicating that the device has been powered up.

---
2. Set the Function Switch to a monitor position.

---
3. Listen for a transmission and adjust the volume control to a comfortable listening level.

---
4. If no transmission is heard, hold down the Reset button and adjust the background noise to a comfortable listening level. If required, adjust the volume level when a voice signal is present.

---
5. Set the Function Switch to the desired operating mode (for example, Selective Call, Monitor, or Scan with tone and/or vibrate alert, and so forth).

---



## Pager Programming Software (PPS)

Take a moment to familiarize yourself with the available PPS programmable options:

Stored Voice Duration . . . . .	page 20
Announcements Type . . . . .	page 20
Function Switch Announcements . . . . .	page 21
Battery Level Announcement . . . . .	page 21
Fixed Volume Page Alert . . . . .	page 22
Priority Scan Time . . . . .	page 22
Page Alert Duration . . . . .	page 23
Unread Message Reminder . . . . .	page 23
Priority Tone Alert . . . . .	page 24
Privacy . . . . .	page 24
Always On . . . . .	page 25
Function Switch Options . . . . .	page 25

**Note:** If your model does not support any of the features mentioned above, contact a Motorola Solutions authorized paging system dealer or call 1-800-548-9954 for more information or for the addition of these features.

## Stored Voice Duration

---

This feature allows you to limit the length of an incoming message to be stored.

**Note:** A shorter message length allows for more number of total messages stored.

There are five options available.

- **15 seconds:** First 15 seconds of a message is stored.
- **30 seconds:** First 30 seconds of a message is stored.
- **60 seconds:** First 60 seconds of a message is stored.
- **120 seconds:** First 120 seconds of a message is stored.

- **Dynamic:** Complete message is stored regardless of the length of the message (depending upon the memory available).

## Announcements Type

---

This feature allows you to select the voice type for announcements.

There are two options available.

- **Male:** All announcements will be played in the male voice.
- **Female:** All announcements will be played in the female voice.



## Function Switch Announcements

---

This feature allows you to enable or disable the voice announcements when the pager is powered up or when the Function Switch is moved to a new position.

There are four options available.

- **On:** Voice announcements enabled.
- **On Reset Only:** Voice announcements enabled only when Reset button is released.
- **On & On Reset:** Voice announcements also enabled when Reset button is released.
- **Off:** Voice announcements disabled.

## Battery Level Announcement

---

This feature allows you to enable or disable the voice announcements for the battery level when you press and release the Reset button.

There are two options available.

- **On:** Voice announcements enabled.
- **Off:** Voice announcements disabled.

## Fixed Volume Page Alert

---

This feature allows you to fix the page alert volume level at its loudest setting.

There are two options available.

- **On:** The page alert volume level is fixed at the maximum. Turning the On/Off/Volume Control Knob changes only the voice message volume level.
- **Off:** Turning the On/Off/Volume Control Knob changes the voice message and the page alert volume level.

## Priority Scan Time

---

This feature allows you to set a duration for the pager to wait before scanning the priority channels.

**Note:** This option is enabled only when one of the Function Switch positions is configured for priority scan.

The range of the Priority Scan Time is 0.64 seconds to 2.04 seconds; the default is 0.512 seconds.

**Note:** If the priority scan time is set to more than 0.512 seconds, you may miss an incoming message.

## ■ Page Alert Duration

---

This feature allows you to set the duration of page alerts.

There are two options available.

- **Fixed:** You can set the duration to a fixed value between 0.5 seconds to 2 minutes.
- **Standard:** The alert will last for a standard duration of two tones.

**Note:** If the duration is fixed and is longer than the duration of the second pager activation tone, you may miss either part of the message or the entire message depending on the message length.

## ■ Unread Message Reminder

---

This feature allows you to enable or disable the reminder that there is one or more unread messages in the pager.

There are two options available.

- **On:** Unread message reminder enabled.
- **Off:** Unread message reminder disabled.

## Priority Tone Alert

---

This feature allows you to override the vibrate settings of the Function Switch for Call Address 1 on Frequency 1 to always sound a tone alert instead.

There are two options available.

- **On:** The pager sounds a tone alert instead of vibrating to indicate an incoming message - even when the alert type is set as vibrate.
- **Off:** The pager vibrates to indicate an incoming message - when the alert type is set as vibrate.

## Privacy

---

This feature allows you to disable the ability to monitor the channel when you press and hold the Reset button - unless Push-To-Listen is enabled for silent scan or selective call modes.

There are two options available.

- **On:** Pressing and holding the Reset button does not place the pager in monitor mode.
- **Off:** Pressing and holding the Reset button places the pager in monitor mode.

## Always On

---

This feature allows you to keep the pager on regardless of the On/Off/Volume Control Knob position.

There are two options available:

- **On:** The pager will remain powered up - even when the On/Off/Volume Control Knob is switched to off position
- **Off:** The pager turns off when the On/Off/Volume Control Knob is switched to off position.

**Note:** While Always On is enabled, the pager needs to be power cycled after you reattach the battery.

## Function Switch Options

---

There are eight different Function Switch positions available, labeled from A to H. The following options can be programmed for each of the Function Switch positions.

### *Mode*

This option allows you to select the mode of operation for different Function Switch positions.

There are six different modes available.

- **Selective Call:**
  - This mode allows you to detect two-tone and long-tone pages.

- Only one frequency can be monitored for paging tones at any given time. When a page is detected, the pager generates a page alert and stores the message.

**Note:** The page alert may be an audible or a vibrate - depending on the Function Switch position.

- In Selective Call mode, the audio will remain turned off until a page is received, where upon your pager will alert, indicating the carrier squelch operation is enabled. The pager will then turn the audio off according to the current Reset mode.
- Additional programmable options are Off Duty, Priority Tone Alert, Push-To-Listen, and Privacy mode.

**Note:** Selective Call can be set for up to five different frequencies, labeled as F1, F2, F3, F4, and F5.

- **Monitor:**

- This mode allows you to monitor activity on a programmed frequency (carrier squelch operation).
- Only one frequency can be monitored at a time. When a page is detected, the pager generates a page alert and stores the message.

**Note:** Monitor can be set for up to 5 different frequencies, labeled as F1, F2, F3, F4, and F5.

- **Probability Scan:**

- This mode allows you to monitor traffic on two different frequencies.

- The pager monitors any activity on both frequencies. If activity is detected on either frequency, the receiver will lock on to that frequency until the transmission ends.

**Note:** Neither frequency will have monitoring precedence over the other.

- When the pager is locked on to either of the scanned frequencies, the pager will sound an alert to the correct address tones for that frequency and start message storage. The pager will turn the audio off according to the current Reset mode. The receiver will then resume the scan activity.
- **Priority Scan:**
- This mode allows you to monitor traffic on two different frequencies.

- One frequency must be preprogrammed as a priority frequency; and the second frequency can be preprogrammed as a *non-priority frequency*.

**Note:** The priority frequency has monitoring precedence over the non-priority frequency.

- If the receiver is in the Scan mode and is monitoring frequency activity on a non-priority frequency, the receiver will scan back to the priority frequency at programmed intervals. If activity is detected on the priority frequency the receiver will then lock on to that frequency. Scanning is stopped until the priority frequency becomes inactive.

- At this time the receiver will resume the priority scan activity. The pager will only alert on the detection of alert tones on the priority frequency. The pager will then turn the audio off according to the current Reset mode. Address detection is turned off for the non-priority frequency.
  - **Silent Scan:**
    - This mode allows you to monitor traffic on two different frequencies.
- Note:** Neither frequency will have monitoring precedence over the other.
- The receiver alternately scans the two frequencies and the audio remains turned off. When a page is detected, the pager generates a page alert and performs message storage.
  - Upon receiving a page, the audio will turn on immediately after the page

alert (enabling the carrier squelch operation). The pager will then turn the audio off according to the current Reset mode. The receiver will then resume the silent scan activity.

- **Disabled:**
  - This mode allows you to disable a Function Switch position. When programmed, the pager will play a low frequency tone when switching the channel knob to this position.

### ***Alert Type***

This option allows you to set the type of alerts to be activated when the pager is powered up or when there is an incoming page.

There are three different alert types available.

- **Tone:** The pager plays a tone.



- **Vibrate:** The pager vibrates.
- **Tone & Vibrate:** The pager plays a tone and vibrates simultaneously.

**Note:** While the pager is in the Amplifier Charger it will not alert if it is set to vibrate.

### ***Announcements***

When the Function Switch announcements are enabled, you can set the type of announcements to be played. These announcements are played when the pager is powered up or when the Function Switch is moved to a new position.

There are three different announcement types available.

- **Standard:** Announces the mode, frequency number, and alert type that are programmed for the current switch position. For priority scan, the first frequency announced is the priority channel.
- **Enhanced:** In addition to the Standard announcement, announces On/Off Duty, Push-To-Listen, Priority Alert, and Privacy when programmed for the current switch position.
- **Custom:** Plays the custom function switch announcements stored. You can store up to eight different custom announcements in the pager.

### ***Enable On/Off Duty***

This option is available for Selective Call and Silent Scan modes only. It allows you to program a specific address as Off Duty, thereby ignoring that address. By clicking on the checkbox, the on or off selection gets enabled in the corresponding channel tab.

**Note:** While programming the addressed as on or off for any channel position, at least one address must be programmed as On Duty.

### ***Push-To-Listen***

This option is available for Selective Call and Silent Scan modes only. When this option is enabled, after the page alerts, you must hold down the Reset button to monitor the incoming message. This option does not affect the storing voice process.

The Alert Type is set to vibrate by default. It is compatible with the Off Duty mode (if the call address is set for either On or Off Duty).

## Channel Options

---

You can program up to five different receiving frequencies and their corresponding parameters like bandwidth, tone system, and coding option.

### **Channel Bandwidth**

The pager can operate on 12.5 KHz Channel Spacing (Narrowband) or 25 KHz Channel Spacing (Wideband).

### **Reset Function**

Sets the method to reset the pager after receiving a page. There are eight different reset functions available.

- **Automatic:** Resets the pager when carrier drops.
- **Delayed:** Waits momentarily before checking for carrier drop to reset the pager.
- **Muted Delayed:** Waits momentarily before checking for carrier drop to reset the pager. During the momentary wait period mutes the speaker and stored voice recording during carrier drop.
- **Revert:** Reverts to Monitor mode after receiving a Selective Call page.

- **Delayed Revert:** Waits momentarily before checking for carrier drop and then reverts to Monitor mode.
- **Muted Delayed Revert:** Waits momentarily before checking for carrier drop and then reverts to Monitor mode. During the momentary wait period mutes the speaker and stored voice recording during carrier drop.
- **Time-out:** Resets the pager after a preprogrammed amount of time.
- **Manual:** Audio remains turned on until the Reset button is pressed while in Selective Call and Silent Scan modes.

### ***Audible and Vibrate Alerts***

For each call address, determines which alert tone to play and which pattern to vibrate upon receipt of a page.

For each channel, the pager can support up to 15 call addresses (10 individual and 5 group). Each call address can be programmed to alert with different tone and vibrate patterns.

- **Tone Alert:** Select from 10 pre-programmed tones and up to 5 custom audio alerts.
- **Vibrate Alert:** Select either a continuous or pulsed vibrate pattern.

**Note:** Whether the pager provides an audible, vibrate, or combined audible/vibrate alert depends upon the Alert Type Function Switch option setting.

## Stored Voice Features and Controls

The pager can store at least 8 minutes of voice messages. Messages are stored according to their length. If preferred, the pager can be programmed to store messages in fixed lengths of 30, 60, or 120 seconds instead. Minitor VI provides a list of controls for stored message management – fast forward, rewind, skip to next, return to previous, lock, unlock, and delete all.

### Stored Voice Operation

---

The message is stored only when a properly encoded message is received.

**Note:** Other communications monitored on the channel that do not alert your pager are not stored.

The message recording cycle is complete under any of the following conditions:

- When the Stored Voice Duration for the message is reached.
- When the squelch circuit no longer detects carrier signal and no Reset Function timer is active.
- When the Delayed Reset cycle is complete and carrier is no longer detected.

- When the Timed-out Reset cycle is complete.

**Note:** If channel traffic occurs after the page and message, and before carrier signal is lost, that will also be stored in memory.

## Stored Message Management

Your pager offers extended capability to manage the stored messages. There are three multifunction buttons available on the front side of device for message management.

### Playback Button

Press the Playback button to playback a particular message stored in the memory of your pager. This is a multi-functional button offering different functionalities.

- Press in Standby mode to play back the most recent message.
- Press in Playback mode to stop the message playback.
- Press and hold in Standby mode to play back locked messages.
- Press and hold in Playback mode to lock or unlock the message.

**Fast Forward Button**

Press the Fast Forward button to skip to the next message or to fast forward the current message.

- Press to skip to the next message.
- Press and hold to fast forward the current message.

**Rewind Button**

Press the Rewind button to return to the previous message or to rewind the current message being played.

- Press to return to the previous message.
- Press and hold to rewind the current message.

**Note:** Press and hold the Fast Forward and Rewind buttons simultaneously to delete all stored unlocked messages. You need to unlock a locked message before you can delete it.



## Cleaning Your Pager

To clean smudges and grime from the exterior of your pager, use a soft, non-abrasive cloth moistened in a mild soap and water solution. Use a second cloth moistened in clean water to wipe the surface clean. Do not immerse in water. Do not use alcohol or other cleaning solutions.

To clean the Pager I/O connector on bottom of the pager, Motorola Solutions recommends cleaning of the MINITOR VI I/O connector with 1104959T01 'DeoxIT® D-Series' cleaner (D100P supplier CAIG Labs).

Depress the tip of DeoxIT pen several times to ensure flow of the cleaning liquid to the pen tip and allow the tip of the

marker to get wet with the DeoxIT cleaning solution.

Gently rub the tip of the cleaning pen on the MINITOR VI I/O contacts covering the entire surface. Perform the cleaning of all 15 contacts.

During the cleaning process the pen tip wears off and accumulates contaminants over time. Motorola Solutions recommends to replace the pen tip after 15-20 pagers are cleaned.

Replacement tips (TIP-RD6) are available with supplier CAIG Labs. Motorola Solutions recommends cleaning MINITOR VI I/O connectors once a month if the pagers are used in dirty environments.



## Repair and Maintenance

Your pager, properly handled, will provide quality service for years. However, should it ever require service, call 1-800-548-9954 for instructions.

## Accessories

Motorola Solutions offers several accessories to increase communications efficiently and provide many unique benefits. Consult your Motorola Solutions sales representative for a complete list of accessories, prices, and applications.

- Desktop Battery Charger
- Desktop Battery Charger Amplifier with Antenna and Relay
- Nylon Carrying Case
- Alkaline Battery Tray (non-UL models only)

## Batteries and Chargers Warranty

### The Workmanship Warranty

The workmanship warranty guarantees against defects in workmanship under normal use and service.

Lithium-Ion (Li-Ion) Batteries	One (1) Year
Chargers	One (1) Year

### The Capacity Warranty

The capacity warranty guarantees 80% of the rated capacity for the warranty duration.

Lithium-Ion (Li-Ion) Batteries	One (1) Year
--------------------------------	--------------

## Limited Warranty

### MOTOROLA SOLUTIONS COMMUNICATION PRODUCTS

#### I. WHAT THIS WARRANTY COVERS AND FOR HOW LONG

MOTOROLA SOLUTIONS, INC. ("MOTOROLA SOLUTIONS") warrants the MOTOROLA SOLUTIONS manufactured Communication Products listed below ("Product") against defects in material and workmanship under normal use and service for a period of time from the date of purchase as scheduled below:

Minitor VI Pager	Two (2) Years
Product Accessories (Including Batteries and Chargers)	One (1) Year

MOTOROLA SOLUTIONS, at its option, will at no charge either repair the Product (with new or reconditioned parts), replace it (with a new or

reconditioned Product), or refund the purchase price of the Product during the warranty period provided it is returned in accordance with the terms of this warranty. Replaced parts or boards are warranted for the balance of the original applicable warranty period. All replaced parts of Product shall become the property of MOTOROLA SOLUTIONS.

This express limited warranty is extended by MOTOROLA SOLUTIONS to the original end user purchaser only and is not assignable or transferable to any other party. This is the complete warranty for the Product manufactured by MOTOROLA SOLUTIONS. MOTOROLA SOLUTIONS assumes no obligations or liability for additions or modifications to this warranty unless made in writing and signed by an officer of MOTOROLA SOLUTIONS.

Unless made in a separate agreement between MOTOROLA SOLUTIONS and the original end user purchaser, MOTOROLA SOLUTIONS does not warrant the installation, maintenance or service of the Product.

MOTOROLA SOLUTIONS cannot be responsible in any way for any ancillary equipment not furnished by MOTOROLA SOLUTIONS which is attached to or used in connection with the Product, or for operation of the Product with any ancillary equipment, and all such equipment is expressly excluded from this warranty. Because each system which may use the Product is unique, MOTOROLA SOLUTIONS disclaims liability for range, coverage, or operation of the system as a whole under this warranty.

## II. GENERAL PROVISIONS

This warranty sets forth the full extent of MOTOROLA SOLUTIONS's responsibilities regarding the Product. Repair, replacement or refund of the purchase price, at MOTOROLA SOLUTIONS's option, is the exclusive remedy. THIS WARRANTY IS GIVEN IN LIEU OF ALL OTHER EXPRESS WARRANTIES. IMPLIED WARRANTIES, INCLUDING WITHOUT LIMITATION, IMPLIED WARRANTIES OF MERCHANTABILITY AND FITNESS FOR A PARTICULAR PURPOSE, ARE LIMITED TO THE DURATION OF THIS LIMITED

WARRANTY. IN NO EVENT SHALL MOTOROLA SOLUTIONS BE LIABLE FOR DAMAGES IN EXCESS OF THE PURCHASE PRICE OF THE PRODUCT, FOR ANY LOSS OF USE, LOSS OF TIME, INCONVENIENCE, COMMERCIAL LOSS, LOST PROFITS OR SAVINGS OR OTHER INCIDENTAL, SPECIAL OR CONSEQUENTIAL DAMAGES ARISING OUT OF THE USE OR INABILITY TO USE SUCH PRODUCT, TO THE FULL EXTENT SUCH MAY BE DISCLAIMED BY LAW.

## III. STATE LAW RIGHTS

SOME STATES DO NOT ALLOW THE EXCLUSION OR LIMITATION OF INCIDENTAL OR CONSEQUENTIAL DAMAGES OR LIMITATION ON HOW LONG AN IMPLIED WARRANTY LASTS, SO THE ABOVE LIMITATION OR EXCLUSIONS MAY NOT APPLY.

This warranty gives specific legal rights, and there may be other rights which may vary from state to state.

#### IV. HOW TO GET WARRANTY SERVICE

You must provide proof of purchase (bearing the date of purchase and Product item serial number) in order to receive warranty service and, also, deliver or send the Product item, transportation and insurance prepaid, to an authorized warranty service location. Warranty service will be provided by MOTOROLA SOLUTIONS through one of its authorized warranty service locations. If you first contact the company which sold you the Product (for example, the dealer or communication service provider), it can facilitate your obtaining warranty service. You can also call MOTOROLA SOLUTIONS at 1-800-927-2744 US/Canada.

#### V. WHAT THIS WARRANTY DOES NOT COVER

- A) Defects or damage resulting from use of the Product in other than its normal and customary manner.
- B) Defects or damage from misuse, accident, water, or neglect.
- C) Defects or damage from improper testing, operation, maintenance, installation, alteration, modification, or adjustment.
- D) Breakage or damage to antennas unless caused directly by defects in material workmanship.
- E) A Product subjected to unauthorized Product modifications, disassembles or repairs (including, without limitation, the addition to the Product of non-MOTOROLA SOLUTIONS supplied equipment) which adversely affect performance of the Product or interfere with MOTOROLA SOLUTIONS's normal warranty inspection and testing of the Product to verify any warranty claim.
- F) Product which has had the serial number removed or made illegible.
- G) Rechargeable batteries if:
  - any of the seals on the battery enclosure of cells are broken or show evidence of tampering.

- the damage or defect is caused by charging or using the battery in equipment or service other than the Product for which it is specified.
- H) Freight costs to the repair depot.
- I) A Product which, due to illegal or unauthorized alteration of the software/firmware in the Product, does not function in accordance with MOTOROLA SOLUTIONS's published specifications or the FCC certification labeling in effect for the Product at the time the Product was initially distributed from MOTOROLA SOLUTIONS.
- J) Scratches or other cosmetic damage to Product surfaces that does not affect the operation of the Product.
- K) Normal and customary wear and tear.

#### VI. PATENT AND SOFTWARE PROVISIONS

MOTOROLA SOLUTIONS will defend, at its own expense, any suit brought against the end user purchaser to the extent that it is based on a claim that the Product or parts infringe a United States

patent, and MOTOROLA SOLUTIONS will pay those costs and damages finally awarded against the end user purchaser in any such suit which are attributable to any such claim, but such defense and payments are conditioned on the following:

- A) that MOTOROLA SOLUTIONS will be notified promptly in writing by such purchaser of any notice of such claim;
- B) that MOTOROLA SOLUTIONS will have sole control of the defense of such suit and all negotiations for its settlement or compromise; and
- C) should the Product or parts become, or in MOTOROLA SOLUTIONS's opinion be likely to become, the subject of a claim of infringement of a United States patent, that such purchaser will permit MOTOROLA SOLUTIONS, at its option and expense, either to procure for such purchaser the right to continue using the Product or parts or to replace or modify the same so that it becomes non-infringing or to grant such purchaser a credit for the Product or

parts as depreciated and accept its return. The depreciation will be an equal amount per year over the lifetime of the Product or parts as established by MOTOROLA SOLUTIONS.

MOTOROLA SOLUTIONS will have no liability with respect to any claim of patent infringement which is based upon the combination of the Product or parts furnished hereunder with software, apparatus or devices not furnished by MOTOROLA SOLUTIONS, nor will MOTOROLA SOLUTIONS have any liability for the use of ancillary equipment or software not furnished by MOTOROLA SOLUTIONS which is attached to or used in connection with the Product. The foregoing states the entire liability of MOTOROLA SOLUTIONS with respect to infringement of patents by the Product or any parts thereof.

Laws in the United States and other countries preserve for MOTOROLA SOLUTIONS certain exclusive rights for copyrighted MOTOROLA SOLUTIONS software such as the exclusive rights to reproduce in copies and distribute copies of

such MOTOROLA SOLUTIONS software. MOTOROLA SOLUTIONS software may be used in only the Product in which the software was originally embodied and such software in such Product may not be replaced, copied, distributed, modified in any way, or used to produce any derivative thereof. No other use including, without limitation, alteration, modification, reproduction, distribution, or reverse engineering of such MOTOROLA SOLUTIONS software or exercise of rights in such MOTOROLA SOLUTIONS software is permitted. No license is granted by implication, estoppel or otherwise under MOTOROLA SOLUTIONS patent rights or copyrights.

## **VII. GOVERNING LAW**

This Warranty is governed by the laws of the State of Illinois, U.S.A.



## Notes



## Table des matières

Le présent guide de l'utilisateur contient toute l'information dont vous avez besoin pour utiliser le téléavertisseur MINITOR VI.

### Informations sur les radios à sécurité intrinsèque . . . . . 1

### Préparation du téléavertisseur en vue de son utilisation . . . . . 4

Vérification du contenu de l'emballage . . . . .	4
Fixation de la pince de ceinture . . . . .	5
Préparation du bloc-batterie . . . . .	6
Préparation du compartiment de piles alcalines . . . . .	6
Fixation du bloc-batterie . . . . .	9
Mise sous tension du téléavertisseur . . . . .	11
Réglage du volume . . . . .	12

### Identification des commandes du téléavertisseur . . . . . 13

Commandes du téléavertisseur . . . . .	14
Voyants DEL . . . . .	15
Interrupteur de fonction . . . . .	17
Bouton de réinitialisation . . . . .	18
Préparation du téléavertisseur en vue de son utilisation . . . . .	19

### Logiciel de programmation du téléavertisseur (PPS) . . . . . 20

Durée de la boîte vocale . . . . .	21
Type d'annonce . . . . .	21
Annonces de l'interrupteur de fonction . . . . .	22
Annonce du niveau de la batterie . . . . .	22
Notification d'alerte à volume fixe . . . . .	23
Durée du balayage prioritaire . . . . .	23
Durée de la notification d'alerte . . . . .	24
Rappel de message non lu . . . . .	24
Tonalité d'alerte prioritaire . . . . .	25

Cryptage .....	25
Toujours activé .....	26
Options de l'interrupteur de fonction .....	26
Options de canal .....	32
<b>Commandes et fonctions de la boîte vocale .....</b>	<b>34</b>
Fonctionnement de la boîte vocale .....	34
Gestion des messages stockés .....	35
<b>Nettoyage du téléavertisseur ..</b>	<b>37</b>
<b>Réparation et maintenance ....</b>	<b>37</b>
<b>Accessoires .....</b>	<b>37</b>
<b>Garantie des batteries et des chargeurs .....</b>	<b>38</b>
<b>Garantie limitée .....</b>	<b>39</b>

## Informations sur les radios à sécurité intrinsèque

Le Minitor VI LMR POUR EMPLACEMENTS DANGEREUX est certifié UL pour les normes ANSI/ISA TIA 4950 et CAN/CSA C22.2 No. 157-92.

L'étiquette suivante indique la classe/la division/le groupe de danger et apparaît comme suit :

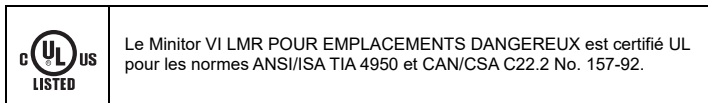



AVERTISSEMENT

- NE remplacez PAS les composants. Le remplacement de composants est susceptible d'annuler la cote de sécurité intrinsèque et d'entraîner des risques dans les zones dangereuses.
- NE changez PAS les batteries ou les accessoires dans les zones à risques. Pour éviter tout risque d'inflammation dans une atmosphère inflammable, le bloc batterie doit uniquement être changé dans des zones non inflammables.
- Des réparations, opérations de maintenance ou modifications non autorisées du produit à sécurité intrinsèque pourraient nuire à sa certification et entraîner des risques dans les zones dangereuses.
- ÉVITEZ d'utiliser un produit identifié UL dans une atmosphère dangereuse s'il a été endommagé physiquement (par exemple, si le boîtier est fissuré). Vous risquez de provoquer une explosion ou un incendie.
- ÉVITEZ de remplacer ou de changer des accessoires dans une atmosphère dangereuse. Des étincelles peuvent se produire lors de l'installation ou du retrait des accessoires et provoquer un incendie ou une explosion.
- NE démontez PAS un produit identifié UL d'une manière qui pourrait exposer les circuits électriques internes de l'unité.

**Téléavertisseurs Minitor VI identifiés UL**

A03JAC8JA1ANVHF, 143 à 174 MHz, canal unique

A03JAC9JA1ANVHF, 143 à 174 MHz, cinq canaux

A04QAC8JA1ANUHF, 406 à 430 MHz, canal unique

A04QAC9JA1ANUHF, 406 à 430 MHz, cinq canaux

A04RAC8JA1ANUHF, 450 à 486 MHz, canal unique

A04RAC9JA1ANUHF, 450 à 486 MHz, cinq canaux

A04SAC8JA1ANUHF, 476 à 512 MHz, canal unique

A04SAC9JA1ANUHF, 476 à 512 MHz, cinq canaux

## Préparation du téléavertisseur en vue de son utilisation

Vérification du contenu de l'emballage . . . . .	page 4
Fixation de la pince de ceinture. . . . .	page 5
Préparation du bloc-batterie . . . . .	page 6
Fixation du bloc-batterie . . . . .	page 9
Mise sous tension du téléavertisseur . . . . .	page 11
Réglage du volume . . . . .	page 12

## Vérification du contenu de l'emballage

Avant de commencer à utiliser l'appareil, vérifiez le numéro de modèle imprimé sur l'étiquette située à l'arrière du téléavertisseur. Inspectez le contenu de la boîte soigneusement.

Si l'emballage, l'appareil ou les accessoires inclus ont été partiellement endommagés pendant l'expédition, signalez immédiatement l'ampleur des dommages à l'entreprise de transport.

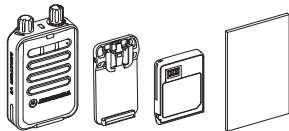

## Fixation de la pince de ceinture

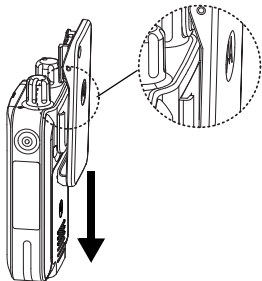

1. Alignez les rails de la pince sur les rainures à l'arrière du téléavertisseur et appuyez vers le bas sur l'appareil jusqu'à ce que vous entendiez un clic.

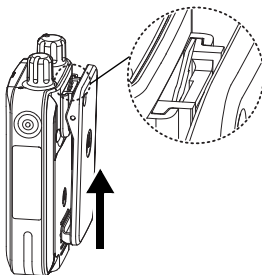

2. Pour le retirer, appuyez sur le loquet de la pince de ceinture et faites glisser l'appareil vers le haut.

## ■ Préparation du bloc-batterie

Le téléavertisseur est alimenté par un bloc-batterie. Les types suivants de blocs-batteries sont compatibles, selon le modèle acheté.

- Batterie au lithium-ion (modèle UL à sécurité intrinsèque)
- Batterie au lithium-ion (modèle à sécurité non intrinsèque)
- Piles alcalines (accessoire en option — pour les modèles à sécurité non intrinsèque uniquement; trois piles alcalines AAA 1,5 V requises)

Utilisez **UNIQUEMENT** des piles alcalines AAA 1,5 V dans le compartiment des piles alcalines. À utiliser **UNIQUEMENT** avec des téléavertisseurs non UL, dont les numéros de modèle se terminent par « 2AN ».



Mise en garde

### Préparation du compartiment de piles alcalines

**Remarque :** Le compartiment de piles alcalines est un accessoire facultatif pour les modèles non UL. Pour en savoir plus, consultez la liste **Accessoires** à la page 38.

Vous devez insérer trois piles alcalines AAA 1,5 V dans le compartiment prévu à cet effet avant de fixer ce dernier au téléavertisseur.



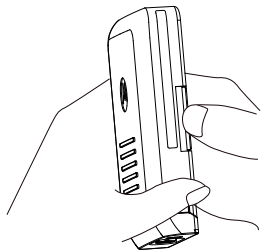

1. Placez votre doigt sur l'encoche, située sur le côté du compartiment de piles alcalines.

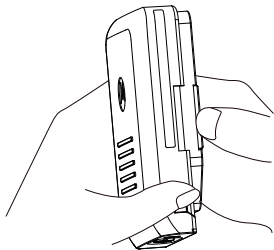

2. Levez le couvercle du compartiment.

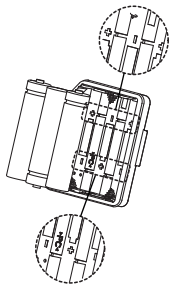

3. Insérez trois piles alcalines AAA 1,5 V.

**Remarque :** Les bornes de chaque pile sont indiquées à l'intérieur du compartiment.

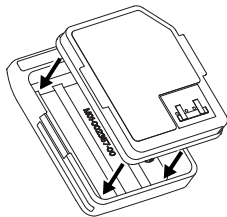

4. Refermez le couvercle du compartiment.

## ■ Fixation du bloc-batterie

Pour obtenir des performances optimales, la batterie au lithium-ion doit être entièrement chargée avant d'être utilisée.

**IMPORTANT** : pour éviter tout dommage et pour respecter les conditions de la garantie, chargez le bloc-batterie au moyen d'un chargeur Motorola Solutions, comme décrit dans les guides de l'utilisateur du chargeur amplificateur RLN6506 (numéro de publication Motorola Solutions 68012010008) et du chargeur standard RLN6505 (numéro de publication Motorola Solutions 68012010009).

Suivez les procédures suivantes pour fixer le bloc-batterie.

1. Appuyez sur la pince de ceinture et maintenez la pression.
2. Placez le bloc-batterie à l'arrière du téléavertisseur.
3. Faites-le glisser vers le haut, jusqu'à sa position maximale, puis verrouillez cette position avec le loquet de la pince.

**Remarque** : Si le bloc-batterie n'est pas installé correctement, le téléavertisseur ne s'allume pas.

Suivez les procédures suivantes pour retirer le bloc-batterie.

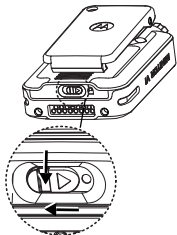

1. Maintenez le loquet vers le bas et faites-le glisser vers la gauche en position déverrouillée.

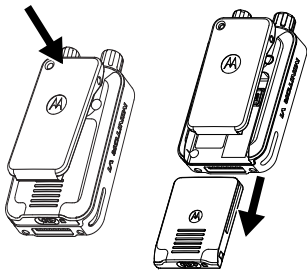

2. Appuyez sur la pince de ceinture en maintenant la pression, puis faites glisser le bloc-batterie vers le bas.

## Mise sous tension du téléavertisseur

Tournez le **bouton Marche/Arrêt/Volume** dans le sens horaire jusqu'à ce que vous entendiez un clic.

L'appareil émet un signal sonore et/ou vibre, selon la programmation de l'interrupteur de fonction, pour indiquer qu'il est sous tension.

Si le téléavertisseur ne se met pas sous tension, vérifiez la batterie. Assurez-vous que la batterie est chargée et correctement insérée.

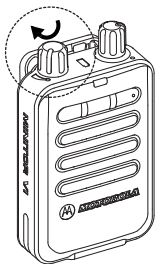

Si le téléavertisseur ne se met toujours pas sous tension, communiquez avec votre détaillant.

*Pour éteindre le téléavertisseur, tournez ce bouton dans le sens antihoraire, au-delà de l'indicateur de niveau de volume blanc jusqu'à ce que vous entendiez un clic, à moins que l'appareil soit configuré pour toujours rester allumé.*

Pour plus de détails sur cette option, reportez-vous à « Logiciel de programmation du téléavertisseur (PPS) à la page 20 ».

## ■ Réglage du volume

Pour augmenter le volume, tournez le bouton **Marche/Arrêt/Volume** dans le sens horaire.

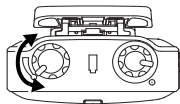

*Tournez ce bouton dans le sens antihoraire pour diminuer le volume.*

**Remarque :** Lorsque vous tournez le bouton dans le sens antihoraire au-delà de l'indicateur du niveau de volume blanc (jusqu'à ce que vous entendiez un clic), le téléavertisseur s'éteint.



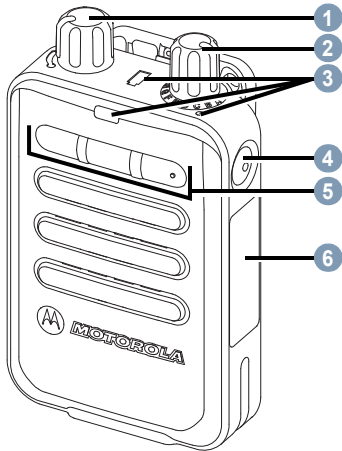

## Commandes du téléavertisseur

- 1 Bouton Marche/Arrêt/Volume
- 2 Interrupteur de fonction
- 3 Voyants DEL
- 4 Bouton de réinitialisation
- 5 Commandes de la boîte vocale
- 6 Zone d'étiquette d'identification



## Voyants DEL

Le téléavertisseur indique par le biais de signaux audiovisuels la mise sous tension de l'appareil, la réception d'un message, les messages non lus, l'état de la batterie et le mode de balayage.

### Mise sous tension

La mise sous tension de l'appareil est indiquée par quatre signaux sonores et quatre clignotements simultanés des voyants rouge et jaune.

### Réception d'un message

Lorsqu'un message codé est reçu, selon la programmation définie, le voyant rouge clignote et une tonalité d'alerte est émise et/ou le téléavertisseur vibre.

### Message(s) non lu(s)

Les messages non lus sont indiqués par le voyant rouge qui reste allumé jusqu'au redémarrage du téléavertisseur jusqu'à ce que tous les nouveaux messages aient été lus.

Il est possible de programmer un rappel audio toutes les deux minutes pour indiquer qu'il y a des messages non lus.

### État de la batterie

À tout moment, appuyez brièvement sur le bouton de réinitialisation pour afficher l'état de la batterie.

- Vert continu - Indique que le niveau de batterie est élevé.
- Jaune continu - Indique que le niveau de la batterie est moyen.
- Rouge continu - Indique que le niveau de la batterie est faible.

- Rouge clignotant - Indique que le niveau de batterie est extrêmement bas. Le voyant rouge et le voyant de la batterie clignotent simultanément toutes les 2 minutes et un signal sonore est émis pour vous rappeler de charger la batterie et/ou de remplacer les piles.

Lorsque la batterie est complètement déchargée, le téléavertisseur émet une tonalité d'alerte avant de s'éteindre.

**Remarque :** Si l'option d'annonce du niveau de la batterie est activée, le téléavertisseur annonce également le niveau de charge de la batterie lorsque vous appuyez brièvement sur le bouton de réinitialisation.

### Canal non programmé

Lorsque l'interrupteur de fonction est déplacé vers un canal non programmé, le téléavertisseur émet une tonalité basse fréquence.

### Gestion des messages

Le voyant jaune est allumé en mode de gestion des messages. Il existe quatre tonalités différentes pour la gestion des messages.

Pendant le rembobinage de messages, une tonalité est émise toutes les 10 secondes de retour arrière.

Pendant la suppression de messages, une tonalité régulière est émise pour indiquer que l'effacement est en cours jusqu'à ce que tous les messages déverrouillés soient supprimés.

En mode Veille, si le bouton d'avance rapide ou de retour rapide est enfoncé, le téléavertisseur émet une tonalité pour indiquer que les boutons ne fonctionnent pas.

## Mode Balayage

En mode de balayage, un voyant jaune indique une activité sur un ou plusieurs canaux. Différentes séquences de clignotement du voyant jaune indiquent l'activité sur différents canaux.

Le nombre de clignotements consécutifs correspond au canal actif.

## Interrupteur de fonction

L'**interrupteur de fonction** peut être configuré sur huit modes différents. Les modèles avec cinq canaux peuvent être programmés sur différentes fréquences pour ces modes.

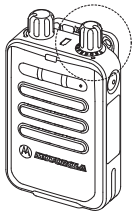

### Écoute des canaux

Lorsque l'interrupteur de fonction est en position d'écoute, toutes les communications sur le canal sélectionné sont diffusées par le haut-parleur. En mode d'écoute, les options d'alerte sont fonctionnelles.

## Balayage (modèles à 5 canaux uniquement)

Chaque mode fonctionnel peut balayer deux canaux tant que le téléavertisseur est programmé avec deux ou plusieurs canaux.

## ■ Bouton de réinitialisation

---

Le **bouton de réinitialisation** est multifonctionnel.

- **Condition** : Après la réception d'une alerte (à condition que la réinitialisation automatique ne soit pas programmée ou que le temps de réinitialisation retardée ne soit pas arrivé à expiration).  
**Action** : Appuyez sur le bouton de réinitialisation pour replacer le téléavertisseur en mode Veille.

- **Condition** : L'option de confidentialité n'est pas activée.  
**Action** : Appuyez sur le bouton de réinitialisation et maintenez-le pour placer le téléavertisseur en mode d'écoute avec silencieux ouvert.
- **Condition** : Indication de batterie.  
**Action** : Pour afficher le niveau de charge de la batterie, appuyez brièvement sur le bouton de réinitialisation.
- **Condition** : Fonction Push-to-Listen activée.  
**Action** : Après la réception d'une alerte, appuyez sur le bouton de réinitialisation pour écouter un message entrant.
- **Condition** : Rappel de niveau de batterie extrêmement bas.  
**Action** : Pour désactiver le rappel automatique de niveau de batterie extrêmement bas, appuyez brièvement sur le bouton de réinitialisation pendant que le rappel est en cours.

## ■ Préparation du téléavertisseur en vue de son utilisation

---

Suivez les procédures suivantes pour préparer le téléavertisseur à son utilisation.

1. Placez l'interrupteur de fonction en position de tonalité d'alerte et mettez sous tension le téléavertisseur. Vous entendez quatre bips courts. Le voyant clignote en rouge et jaune pour indiquer que l'appareil est mis sous tension.
  2. Placez l'interrupteur de fonction en position d'écoute.
  3. Écoutez une transmission en réglant la commande de volume au niveau approprié.
  4. Si aucune transmission n'est émise, maintenez le bouton de réinitialisation enfoncé et réglez le volume du bruit de fond sur un niveau d'écoute confortable. Si nécessaire, ajustez le volume lorsqu'un signal vocal est présent.
  5. Placez l'interrupteur de fonction sur le mode de fonctionnement désiré (par ex. Appel sélectif, Écoute ou Balayage avec signal sonore et/ou alerte par vibration, etc.).
-

## Logiciel de programmation du téléavertisseur (PPS)

Prenez quelques instants pour vous familiariser avec les options programmables PPS disponibles :

Durée de la boîte vocale . . . . .	page 21
Type d'annonce . . . . .	page 21
Annonces de l'interrupteur de fonction . . . . .	page 22
Annonce du niveau de la batterie . . . . .	page 22
Notification d'alerte à volume fixe . . . . .	page 23
Durée du balayage prioritaire . . . .	page 23
Durée de la notification d'alerte . . .	page 24
Rappel de message non lu . . . . .	page 24
Tonalité d'alerte prioritaire . . . . .	page 25
Cryptage . . . . .	page 25

Toujours activé . . . . .	page 26
Options de l'interrupteur de fonction . . . . .	page 26

**Remarque :** si votre modèle ne prend pas en charge l'une des fonctionnalités mentionnées ci-dessus, contactez un revendeur agréé de systèmes de téléavertissement Motorola Solutions ou appelez le 1 800 548-9954 pour plus d'informations ou pour l'ajout de ces fonctions.

## Durée de la boîte vocale

---

Cette fonction vous permet de limiter la durée d'un message entrant à stocker.

**Remarque** : Une durée plus courte permet de stocker un plus grand nombre de messages entrants.

Cinq options sont disponibles :

- **15 secondes** : Les 15 premières secondes du message sont stockées.
- **30 secondes** : Les 30 premières secondes du message sont stockées.
- **60 secondes** : Les 60 premières secondes du message sont stockées.
- **120 secondes** : Les 120 premières secondes du message sont stockées.

- **Dynamique** : Le message complet est stocké indépendamment de la longueur du message (selon la mémoire disponible).

## Type d'annonce

---

Cette fonction vous permet de sélectionner le type de voix pour les annonces.

Deux options sont disponibles :

- **Homme** : Toutes les annonces seront lues par une voix d'homme.
- **Femme** : Toutes les annonces seront lues par une voix de femme.

## ■ Annonces de l'interrupteur de fonction

---

Cette fonction vous permet d'activer ou de désactiver les annonces vocales lorsque le téléavertisseur est allumé ou lorsque l'interrupteur de fonction est placé dans une nouvelle position.

Quatre options sont disponibles :

- **Activé** : Les annonces vocales sont activées.
- **Sur réinitialisation seulement** : Annonces vocales activées uniquement lorsque le bouton de réinitialisation est relâché.
- **Activé et sur réinitialisation** : Annonces vocales également activées lorsque le bouton de réinitialisation est relâché.
- **Désactivé** : Les annonces vocales sont désactivées.

## ■ Annonce du niveau de la batterie

---

Cette fonction vous permet d'activer ou de désactiver l'annonce vocale du niveau de batterie lorsque vous appuyez brièvement sur le bouton de réinitialisation.

Deux options sont disponibles :

- **Activé** : Les annonces vocales sont activées.
- **Désactivé** : Les annonces vocales sont désactivées.



## ■ Notification d'alerte à volume fixe

---

Cette fonction vous permet de définir le niveau de volume de la notification d'alerte à son paramètre le plus élevé.

Deux options sont disponibles :

- **Activé** : Le volume de la notification d'alerte est défini à son niveau maximal. Si vous tournez le bouton Marche/Arrêt/Volume, seul le niveau de volume du message vocal sera modifié.
- **Désactivé** : Si vous tournez le bouton Marche/Arrêt/Volume, le niveau de volume du message vocal ainsi que celui de la notification d'alerte seront changés.

## ■ Durée du balayage prioritaire

---

Cette fonction vous permet de définir la durée d'attente du téléavertisseur pour balayer les canaux prioritaires.

**Remarque** : Cette option est activée uniquement lorsque l'une des positions de l'interrupteur de fonction est configurée pour le balayage prioritaire.

La durée du balayage prioritaire varie entre 0,64 et 2,04 secondes; la valeur par défaut étant de 0,512 seconde.

**Remarque** : Si la durée du balayage prioritaire est définie à plus de 0,512 seconde, vous pouvez manquer un message entrant.

## Durée de la notification d'alerte

---

Cette fonction vous permet de définir la durée des notifications d'alerte.

Deux options sont disponibles :

- **Fixe** : Vous pouvez définir une durée fixe comprise entre 0,5 seconde et 2 minutes.
- **Standard** : L'alerte dure pendant un intervalle de temps normal équivalent à deux tonalités.

**Remarque** : Si la durée est fixe et dure plus longtemps que la durée de la seconde tonalité d'activation du téléavertisseur, vous pouvez manquer une partie ou l'intégralité d'un message en fonction de sa longueur.

## Rappel de message non lu

---

Cette fonction vous permet d'activer ou de désactiver le rappel d'un ou plusieurs messages non lus dans le téléavertisseur.

Deux options sont disponibles :

- **Activé** : Rappel de message non lu activé.
- **Désactivé** : Rappel de message non lu désactivé.

## Tonalité d'alerte prioritaire

---

Cette fonction vous permet de toujours émettre une tonalité d'alerte à la place des paramètres du vibreur définis pour l'interrupteur de fonction sur l'adresse d'appel 1 à la fréquence 1.

Deux options sont disponibles :

- **Activé** : Le téléavertisseur émet une tonalité d'alerte pour indiquer qu'il y a un message non lu, même lorsque le type d'alerte est en mode vibreur.
- **Désactivé** : Le téléavertisseur vibre pour indiquer un message entrant lorsque le type d'alerte est défini en mode vibreur.

## Cryptage

---

Cette fonction vous permet de désactiver la possibilité d'écouter le canal lorsque vous maintenez enfoncé le bouton de réinitialisation (sauf si l'option PTL est activée pour les modes Balayage silencieux ou Appel sélectif).

Deux options sont disponibles :

- **Activé** : Le mode d'écoute n'est pas activé lorsque vous enfoncez le bouton de réinitialisation du téléavertisseur.
- **Désactivé** : Le mode d'écoute est activé lorsque vous enfoncez le bouton de réinitialisation du téléavertisseur.

## Toujours activé

---

Cette fonction vous permet de conserver le téléavertisseur allumé quelle que soit la position du bouton Marche/Arrêt/Volume.

Deux options sont disponibles :

- **Activé** : Le téléavertisseur reste allumé, même lorsque le bouton Marche/Arrêt/Volume est réglé à la position d'arrêt.
- **Désactivé** : Le téléavertisseur s'éteint lorsque le bouton Marche/Arrêt/Volume est réglé à la position d'arrêt.

**Remarque** : Avec l'option Toujours activé, le téléavertisseur doit être redémarré après la remise en place de la batterie.

## Options de l'interrupteur de fonction

---

Il existe huit différentes positions pour l'interrupteur de fonction, étiquetés de A à H. Les options suivantes peuvent être programmées pour chaque position de l'interrupteur.

### *Mode*

Cette option vous permet de sélectionner le mode de fonctionnement pour différentes positions de l'interrupteur de fonction.

Il existe six différents modes disponibles.

- **Appel sélectif** :
  - Ce mode vous permet de détecter les notifications à deux tonalités et à longue tonalité.

- Une seule fréquence peut être écoutée pour les tonalités de téléavertissement en tout temps. Lorsqu'une notification est détectée, le téléavertisseur génère une notification d'alerte et stocke le message.

**Remarque :** L'alerte peut être de type signal sonore ou vibration selon la position de l'interrupteur de fonction.

- En mode Appel sélectif, le son reste coupé jusqu'à ce qu'une notification soit reçue, moment où le téléavertisseur vous alerte, vous indiquant que le silencieux de porteuse est activé. Le récepteur coupe ensuite le son en fonction du mode de réinitialisation actuellement défini.
- Les options programmables supplémentaires disponibles sont Service désactivé, Tonalité d'alerte prioritaire, Push-To-Listen et Mode Cryptage.

**Remarque :** L'option Appel sélectif peut être définie pour un maximum de cinq fréquences différentes, étiquetées F1, F2, F3, F4 et F5.

• **Écoute :**

- Ce mode vous permet de surveiller l'activité sur une fréquence programmée (le silencieux de la porteuse est activé).
- Une seule fréquence peut être écoutée à la fois. Lorsqu'une notification est détectée, le téléavertisseur génère une notification d'alerte et stocke le message.

**Remarque :** L'option Écoute peut être définie pour un maximum de cinq fréquences différentes, étiquetées F1, F2, F3, F4 et F5.

- **Balayage de probabilité :**
  - Ce mode vous permet d'écouter le trafic sur deux fréquences différentes.
  - Le téléavertisseur surveille l'activité sur les deux fréquences. Si une activité est détectée sur l'une ou l'autre des fréquences, le récepteur va se verrouiller sur cette fréquence jusqu'à ce que la transmission prenne fin.

**Remarque :** Aucune fréquence n'a la priorité d'écoute sur l'autre.

- Lorsque le téléavertisseur est verrouillé sur l'une ou l'autre des fréquences balayées, le téléavertisseur émet une alerte avec la tonalité correspondant à cette fréquence et démarre le stockage des messages. Le récepteur coupe ensuite le son en fonction du mode de réinitialisation actuellement défini. Le récepteur reprend ensuite l'activité de balayage.

- **Balayage prioritaire :**
  - Ce mode vous permet d'écouter le trafic sur deux fréquences différentes.
  - Une seule fréquence doit être préprogrammée en tant que fréquence prioritaire et la deuxième fréquence peut être préprogrammée en tant que *fréquence non prioritaire*.

**Remarque :** Le balayage s'effectue en priorité sur la fréquence prioritaire.

- Si le récepteur se trouve en mode Balayage et écoute l'activité sur une fréquence non prioritaire, il revient à intervalles programmés effectuer un balayage sur la fréquence prioritaire. Si une activité est détectée sur la fréquence prioritaire, le récepteur sera alors verrouillé sur cette fréquence. Le balayage est interrompu jusqu'à ce qu'il n'y ait plus d'activité sur la fréquence prioritaire.

- À ce moment, le récepteur reprend son activité de balayage prioritaire. Le téléavertisseur avertit uniquement s'il détecte des tonalités d'alerte sur la fréquence prioritaire. Le récepteur coupe ensuite le son en fonction du mode de réinitialisation actuellement défini. La détection d'adresses est désactivée pour la fréquence non prioritaire.
  - **Balayage silencieux :**
    - Ce mode vous permet d'écouter le trafic sur deux fréquences différentes.
- Remarque :** Aucune fréquence n'a la priorité d'écoute sur l'autre.
- Le récepteur balaie tour à tour les deux fréquences et le son reste coupé. Lorsqu'une notification est détectée, le téléavertisseur génère une notification d'alerte et stocke le message.
- Lors de la réception d'une notification, le son s'active immédiatement après la notification d'alerte (le silencieux de la porteuse est activé). Le récepteur coupe ensuite le son en fonction du mode de réinitialisation actuellement défini. Le récepteur reprend ensuite l'activité de balayage silencieux.
  - **Désactivé :**
    - Ce mode vous permet de désactiver une position de l'interrupteur de fonction. Lorsqu'il est programmé, le téléavertisseur émet une tonalité basse fréquence lorsque le bouton de canal passe à cette position.
- Type d'alerte**
- Cette option vous permet de définir le type d'alerte à activer lorsque le téléavertisseur est mis sous tension ou lors de la réception d'une notification.

Il existe trois différents types d'alertes disponibles :

- **Tonalité** : Le téléavertisseur émet une tonalité.
- **Vibreur** : Le téléavertisseur vibre.
- **Tonalité et vibreur** : Le téléavertisseur émet une tonalité et vibre en même temps.

**Remarque** : Lorsque le téléavertisseur est dans le chargeur amplificateur, il n'émet aucune alerte s'il est réglé sur vibreur.

### **Annonces**

Lorsque les annonces de l'interrupteur de fonction sont activées, vous pouvez définir le type d'annonce à lire. Ces annonces sont lues lorsque vous allumez le téléavertisseur ou que vous placez l'interrupteur de fonction dans une nouvelle position.

Il existe trois types d'annonces disponibles :

- **Standard** : Annonce le mode, le numéro de la fréquence et le type d'alerte qui sont programmés pour la position actuelle de l'interrupteur. Pour le balayage prioritaire, la première fréquence annoncée est le canal prioritaire.
- **Amélioré** : En plus de l'annonce standard, annonce l'activation ou la désactivation du service, de l'option Push-To-Listen, de l'alerte de priorité et du mode Cryptage lorsqu'ils sont programmés pour la position actuelle de l'interrupteur.
- **Personnalisé** : Annonce personnalisée selon les paramètres enregistrés pour l'interrupteur de fonction. Vous pouvez enregistrer jusqu'à huit différentes annonces personnalisées dans le téléavertisseur.



### **Service activé/désactivé**

Cette option est uniquement disponible pour les modes d'appel sélectif et de balayage silencieux. Elle vous permet de programmer la désactivation du service d'une adresse spécifique, afin d'ignorer cette adresse. En cliquant sur la case à cocher, l'activation ou la désactivation du service se reflète dans l'onglet du canal correspondant.

**Remarque :** Lorsque vous programmez l'activation ou la désactivation du service des adresses pour différentes positions de canal, veillez à programmer au moins une adresse en tant que service activé.

### **Push-To-Listen**

Cette option est uniquement disponible pour les modes d'appel sélectif et de balayage silencieux. Lorsque cette option est activée, après la réception d'une notification d'alerte, vous devez maintenir le bouton de réinitialisation enfoncé pour écouter le message entrant. Cette option n'affecte pas le processus d'enregistrement vocal.

Le type d'alerte est réglé sur vibreur par défaut. Il est compatible avec le mode Service désactivé (si l'adresse d'appel est définie en tant que service activé ou désactivé).

## Options de canal

Vous pouvez programmer jusqu'à cinq fréquences de réception différentes avec leurs paramètres correspondants tels que la bande passante, le système de tonalité et l'option de codage.

### ***Bande passante du canal***

Le téléavertisseur peut fonctionner sur une séparation des canaux de 12,5 kHz (bande étroite) ou de 25 kHz (large bande).

### ***Fonction de réinitialisation***

Définit la méthode pour réinitialiser le téléavertisseur après la réception d'une notification. Il existe huit différentes fonctions de réinitialisation disponibles.

- **Automatique** : Permet de réinitialiser le téléavertisseur après la perte de l'onde porteuse.
- **Retardé** : Attend pendant un court instant avant de vérifier si l'onde porteuse est perdue ou non pour réinitialiser le téléavertisseur.
- **Coupé retardé** : Attend pendant un court instant avant de vérifier si l'onde porteuse est perdue ou non pour réinitialiser le téléavertisseur. Pendant la période d'attente, le son du haut-parleur est coupé ainsi que l'enregistrement vocal pendant la perte d'onde porteuse.
- **Annulation** : Revient au mode d'écoute après la réception d'une notification d'appel sélectif.

- **Retardé annulation** : Attend pendant un court instant avant de vérifier si l'onde porteuse est perdue ou non, puis revient en mode d'écoute.
- **Coupé retardé annulation** : Attend pendant un court instant avant de vérifier si l'onde porteuse est perdue ou non, puis revient en mode d'écoute. Pendant la période d'attente, le son du haut-parleur est coupé ainsi que l'enregistrement vocal pendant la perte d'onde porteuse.
- **Expiration du délai** : Réinitialise le téléavertisseur après une durée préprogrammée.
- **Manuel** : Le son reste activé jusqu'à ce que le bouton de réinitialisation soit enfoncé en modes d'appel sélectif et de balayage silencieux.

### **Alertes sonores et par vibration**

Pour chaque adresse d'appel, détermine quel type de tonalité d'alerte et quel modèle de vibration utiliser lors de la réception d'une notification.

Pour chaque canal, le téléavertisseur peut prendre en charge jusqu'à 15 adresses d'appel individuelles (10 individuelles et 5 groupes). Chaque adresse d'appel peut être programmée pour les avvertir avec différents modèles de vibration et tonalités.

- **Tonalité d'alerte** : Sélectionnez jusqu'à 5 alertes sonores personnalisées ou parmi les 10 tonalités préprogrammées.
- **Alerte par vibration** : Sélectionnez un modèle de vibration continu ou par impulsion.

**Remarque** : Le téléavertisseur émet une tonalité d'alerte, vibre ou combine ces deux types d'alerte en fonction du type d'alerte défini dans les paramètres de l'interrupteur de fonction.

## Commandes et fonctions de la boîte vocale

Le téléavertisseur peut enregistrer au moins 8 minutes de messages vocaux. Les messages sont stockés en fonction de leur longueur. Vous pouvez également configurer le téléavertisseur de manière à ce qu'il enregistre uniquement 30, 60 ou 120 secondes de message. Minitor VI fournit une liste de commandes de gestion des messages stockés (avance rapide, retour arrière, passage au suivant, retour au précédent, verrouillage, déverrouillage et suppression de tout).

## Fonctionnement de la boîte vocale

---

Seuls les messages correctement codés peuvent être enregistrés.

**Remarque :** Les autres communications écoutées sur le canal qui ne créent pas d'alertes sur le téléavertisseur ne sont pas enregistrées.

Le cycle d'enregistrement d'un message prend fin dans l'une des conditions suivantes :

- Lorsque la durée de la boîte vocale pour le message est atteinte.
- Lorsque le circuit de silencieux ne détecte plus l'onde porteuse et qu'aucune minuterie de réinitialisation de la fonction n'est active.

- Lorsque le cycle de réinitialisation Retardé prend fin et que l'onde porteuse n'est plus détectée.
- Lorsque le cycle de réinitialisation Expiration du délai prend fin.

**Remarque :** Si le trafic du canal se produit après la notification et le message, et avant la perte de l'onde porteuse, il est également stocké en mémoire.

## Gestion des messages stockés

Le téléavertisseur fournit des fonctionnalités étendues pour gérer les messages stockés. Vous disposez pour cela de trois boutons multifonctions situés à l'avant de l'appareil.

### Bouton Lecture

Appuyez sur le bouton Lecture pour lire un message spécifique stocké dans la mémoire du téléavertisseur. Ce bouton multifonction offre plusieurs fonctionnalités.

- En mode Veille, il permet de lire le message le plus récent.
- En mode Lecture, il permet d'arrêter la lecture du message.
- Maintenez ce bouton enfoncé en mode Veille pour lire les messages verrouillés.
- Maintenez ce bouton enfoncé en mode Lecture pour verrouiller ou déverrouiller le message.

**Bouton  
Avance  
rapide**

Appuyez sur le bouton Avance rapide pour passer au message suivant ou pour avancer dans le message actuel.

- Appuyez pour passer au message suivant.
- Maintenez le bouton enfoncé pour faire avancer rapidement le message en cours de lecture.

**Bouton  
Retour  
rapide**

Appuyez sur le bouton Retour rapide pour retourner au message précédent ou pour revenir en arrière dans le message en cours de lecture.

- Appuyez pour revenir au message précédent.
- Maintenez le bouton enfoncé pour faire reculer rapidement le message en cours de lecture.

**Remarque :** Maintenez simultanément les boutons Avance rapide et Retour arrière enfoncés pour supprimer tous les messages stockés déverrouillés. Vous avez besoin de déverrouiller un message verrouillé pour pouvoir le supprimer.

## Nettoyage du téléavertisseur

Pour nettoyer les salissures et les traces de saleté à l'extérieur du téléavertisseur, utilisez un chiffon doux et non abrasif humidifié avec une solution savonneuse douce. Utilisez un deuxième chiffon humecté d'eau propre pour essuyer la surface. Ne plongez pas le téléavertisseur dans l'eau. N'utilisez jamais d'alcool ni de détergents.

Pour nettoyer le connecteur d'E/S au bas du téléavertisseur MINITOR VI, Motorola Solutions recommande d'utiliser un nettoyant 1104959T01 DeoxIT® série D (D100P, fournisseur CAIG Labs).

Enfoncez plusieurs fois la pointe du crayon DeoxIT pour faire descendre le liquide nettoyant jusqu'à la pointe, de manière à

humidifier la pointe avec la solution de nettoyage DeoxIT.

Frottez délicatement la pointe du crayon de nettoyage sur les contacts d'E/S du MINITOR VI, en couvrant la surface entière. Nettoyez l'ensemble des 15 contacts.

La pointe du crayon s'use pendant les nettoyages et des contaminants s'accumulent au fil du temps. Motorola Solutions recommande de remplacer le crayon après 15 à 20 nettoyages du téléavertisseur.

Des embouts de rechange (TIP-RD6) sont disponibles auprès du fournisseur CAIG Labs. Motorola Solutions recommande de nettoyer les connecteurs d'E/S du MINITOR VI une fois par mois si le téléavertisseur est utilisé dans un environnement salissant.

## Réparation et maintenance

Votre téléavertisseur est prévu pour fonctionner parfaitement pendant des années, à condition d'en prendre soin. Si toutefois une réparation s'avérait nécessaire, appelez le 1 800 548-9954 pour obtenir des instructions.

## Accessoires

Motorola Solutions propose plusieurs accessoires conçus pour améliorer les communications et offrant de nombreux avantages uniques. Consultez votre représentant Motorola Solutions pour obtenir la liste complète des accessoires, des prix et des applications.

- Chargeur amplificateur de batterie de bureau avec antenne et relais
- Étui de transport en nylon
- Compartiment de piles alcalines (modèles non UL uniquement)

- 38 • Chargeur de batterie de bureau



## Garantie des batteries et des chargeurs

### Garantie de fabrication

En vertu de la garantie de fabrication, le produit est garanti contre tout défaut de fabrication dans des conditions normales d'utilisation et d'entretien.

Batteries au lithium-ion (Li-ion)	Un (1) an
Chargeurs	Un (1) an

### La garantie de capacité

La garantie de capacité assure une capacité égale à 80 % de la capacité nominale pendant la durée de la garantie.

Batteries au lithium-ion (Li-ion)	Un (1) an
-----------------------------------	-----------

## Garantie limitée

### PRODUITS DE COMMUNICATIONS MOTOROLA SOLUTIONS

#### I. PROTECTION ASSURÉE PAR LA PRÉSENTE GARANTIE ET DURÉE DE CELLE-CI

MOTOROLA SOLUTIONS, INC.  
(« MOTOROLA SOLUTIONS ») garantit les produits de communication fabriqués par MOTOROLA SOLUTIONS répertoriés ci-dessous (« produit ») contre tout défaut de fabrication et défaillance matérielle dans le cadre d'une utilisation et d'un entretien dans des conditions normales à compter de leur date d'achat et pour la période indiquée ci-dessous :

Minitor VI téléavertisseur	Deux (2) ans
Accessoires du produit (incluant batteries et des chargeurs)	Un (1) an

À sa discrétion, MOTOROLA SOLUTIONS réparera sans frais le produit (avec des pièces neuves ou remises à neuf), le remplacera (par un produit neuf ou remis à neuf) ou remboursera le prix d'achat du produit durant la période de garantie, à condition que le produit soit retourné au lieu d'achat conformément aux modalités de la présente garantie. Les pièces et les cartes remplacées sont garanties pour le reste de la période de garantie d'origine. Toute pièce remplacée du produit devient la propriété de MOTOROLA SOLUTIONS.

Cette garantie limitée expresse est accordée par MOTOROLA SOLUTIONS à l'acheteur ou à l'utilisateur final d'origine seulement, et ne peut être ni transférée ni cédée à un tiers. La présente garantie constitue la garantie complète du produit fabriqué par MOTOROLA SOLUTIONS. MOTOROLA SOLUTIONS n'assume aucune obligation ni responsabilité pour un ajout ou une modification apportés à la présente garantie, à moins d'être en présence d'un document écrit signé par un cadre supérieur de MOTOROLA SOLUTIONS.

Sauf dans le cadre d'une entente distincte conclue entre MOTOROLA SOLUTIONS et l'acheteur ou l'utilisateur final d'origine, MOTOROLA SOLUTIONS ne garantit pas l'installation, l'entretien, ni la réparation du produit.

MOTOROLA SOLUTIONS se dégage de toute responsabilité à l'égard de tout équipement ou accessoire qui n'est pas fourni par MOTOROLA SOLUTIONS et qui est branché sur le produit ou utilisé conjointement avec celui-ci, ainsi qu'à l'égard du fonctionnement du produit utilisé conjointement avec tout équipement ou accessoire, et tous les équipements de cette nature sont expressément exclus de la présente garantie. Compte tenu du caractère unique de chaque système pouvant utiliser le produit, MOTOROLA SOLUTIONS se dégage de toute responsabilité à l'égard de la portée, de la diffusion et du fonctionnement du système.

## II. CONDITIONS GÉNÉRALES

Cette garantie stipule l'étendue complète des responsabilités de MOTOROLA SOLUTIONS envers le produit. À la discrétion de

MOTOROLA SOLUTIONS, la réparation du produit, son remplacement ou le remboursement de son prix d'achat constituent le seul recours. CETTE GARANTIE REMPLACE TOUTE AUTRE GARANTIE EXPRESSE. TOUTES LES GARANTIES IMPLICITES, COMPRENANT, SANS LIMITATION, LES GARANTIES IMPLICITES DE QUALITÉ MARCHANDE ET D'ADAPTATION À UN USAGE PARTICULIER, SONT LIMITÉES À LA PÉRIODE DÉFINIE PAR CETTE GARANTIE

LIMITÉE. DANS LA MESURE AUTORISÉE PAR LA LOI, MOTOROLA SOLUTIONS NE POURRA EN AUCUN CAS ÊTRE TENUE RESPONSABLE DE DOMMAGES DONT LA VALEUR DÉPASSE LE PRIX D'ACHAT DU PRODUIT, NI À L'ÉGARD DES PERTES DE JOUISSANCE, DES PERTES DE TEMPS, DES DÉRANGEMENTS, DES PERTES COMMERCIALES, DES PERTES DE PROFIT OU D'ÉCONOMIES, NI RELATIVEMENT À TOUT AUTRE DOMMAGE ACCESSOIRE, SPÉCIAL OU INDIRECT RÉSULTANT DE L'UTILISATION OU DE L'INCAPACITÉ D'UTILISER CE PRODUIT.

### III. DROITS PRÉVUS PAR LES LOIS PROVINCIALES

CERTAINES PROVINCES NE PERMETTENT AUCUNE EXCLUSION NI LIMITATION QUANT AUX DOMMAGES CONSÉCUTIFS OU INDIRECTS, NI AUCUNE LIMITE SUR LA DURÉE D'UNE GARANTIE IMPLICITE, DE SORTE QUE LES LIMITES OU EXCLUSIONS MENTIONNÉES PLUS HAUT PEUVENT NE PAS S'APPLIQUER DANS VOTRE CAS.

La présente garantie confère des droits juridiques précis et il est possible que vous jouissiez d'autres droits, selon votre province de résidence.

### IV. ENTRETIEN COUVERT PAR LA GARANTIE

Pour que la réparation soit couverte par la garantie, vous devez fournir une preuve d'achat (portant la date d'achat et le numéro de série du Produit). De plus, vous devez livrer ou expédier le Produit, en payant d'avance les frais de transport et d'assurance, à un centre de service homologué. Les réparations sous garantie seront effectuées par MOTOROLA SOLUTIONS à l'un de ses

centres de service homologués. Dans certains cas, il est plus facile d'obtenir les réparations couvertes par la garantie en s'adressant d'abord à l'entreprise qui vous a vendu le produit (c'est-à-dire le détaillant ou votre fournisseur de services de télécommunication). Vous pouvez également appeler MOTOROLA SOLUTIONS au 1 800 927-2744 aux États-Unis et au Canada.

### V. CE QUI N'EST PAS COUVERT PAR CETTE GARANTIE

- A) Utilisation du produit autrement que dans des conditions normales et habituelles.
- B) Mauvaise utilisation, accident, négligence ou exposition à des liquides.
- C) Pannes ou dommages résultants de tests, modes opératoires, maintenance, installation, modifications ou réglages inadaptés.
- D) Dommage ou bris des antennes, sauf si causé directement par un défaut de fabrication ou de main-d'œuvre.

- E) Un Produit soumis à des modifications, des réparations ou un démontage non autorisés (y compris, sans s'y limiter, l'ajout au Produit d'un équipement quelconque non fourni par MOTOROLA SOLUTIONS) et qui ont un effet négatif sur le rendement du Produit ou qui nuisent à l'inspection ou à l'essai normal sous garantie du Produit par MOTOROLA SOLUTIONS en cas de réclamation.
- F) Tout produit dont le numéro de série a été retiré ou rendu illisible.
- G) Batteries rechargeables si :
- les protections étanches du boîtier sont brisées ou présentent des signes d'altération;
  - le dommage ou défaut a été provoqué par le chargement ou l'utilisation de la batterie dans des conditions ou avec des équipements autres que celles/ceux destiné(e)s au produit.
- H) Coûts du fret à l'atelier de réparation.
- I) Un produit qui, à cause de modifications illégales ou interdites apportées au logiciel ou au micrologiciel du Produit, ne fonctionne pas conformément aux spécifications énoncées par MOTOROLA SOLUTIONS ou sur l'étiquette de conformité de la FCC en vigueur pour ce Produit lorsque le Produit a été initialement distribué par MOTOROLA SOLUTIONS.
- J) Les égratignures et les autres dommages superficiels qui ne nuisent pas au fonctionnement du produit.
- K) L'usure et le vieillissement normaux et habituels.

## VI. DISPOSITIONS RELATIVES AUX BREVETS ET AUX LOGICIELS

MOTOROLA SOLUTIONS défendra à ses frais toute poursuite menée en justice contre l'acheteur dans la mesure où la poursuite revendique que le produit ou certaines de ses pièces enfreignent un brevet des États-Unis et MOTOROLA SOLUTIONS paiera les frais et dommages finalement accordés au détriment de l'acheteur dans toute poursuite judiciaire attribuable à une quelconque revendication de cette nature, une telle défense et un tel paiement étant soumis aux conditions suivantes :

- A) MOTOROLA SOLUTIONS doit être rapidement notifiée, par écrit, d'une telle réclamation, par l'acheteur;
- B) MOTOROLA SOLUTIONS maîtrisera entièrement la défense de l'action juridique et toutes les négociations d'accord ou de compromis;

- C) Si le produit ou les pièces doivent ou, de l'avis de MOTOROLA SOLUTIONS, pourraient faire l'objet d'une poursuite pour contrefaçon d'un brevet américain ou canadien, l'acheteur accordera le droit à MOTOROLA SOLUTIONS, à la discrétion et aux frais de cette dernière, soit de procurer à l'acheteur le droit de continuer d'utiliser le produit ou les pièces, soit de remplacer ou de modifier ces derniers de manière à ce qu'ils n'enfreignent plus le brevet, soit d'accorder à l'acheteur un crédit équivalent à la valeur dépréciée du produit ou des pièces et d'accepter de reprendre ceux-ci. La dépréciation représentera un montant égal pour chaque année de durée de vie utile du produit ou des pièces, tel que déterminé par MOTOROLA SOLUTIONS.

MOTOROLA SOLUTIONS se dégage de toute responsabilité à l'égard de toute poursuite pour contrefaçon de brevet fondée sur une adaptation du produit ou des pièces mentionnées dans la présente à un logiciel, un appareil ou un équipement non fourni par MOTOROLA SOLUTIONS.

MOTOROLA SOLUTIONS se dégage également de toute responsabilité à l'égard de tout équipement ou logiciel qui n'est pas fourni par MOTOROLA SOLUTIONS et qui est rattaché au produit ou utilisé conjointement avec ce dernier. Ce qui précède énonce l'entière responsabilité de MOTOROLA SOLUTIONS pour la contrefaçon de brevets relative au produit ou à toute pièce de ce dernier.

Les lois au Canada, aux États-Unis et dans d'autres pays protègent au nom de MOTOROLA SOLUTIONS certains droits exclusifs visant les logiciels, comme de reproduire des copies et de distribuer des copies desdits logiciels MOTOROLA SOLUTIONS. Les logiciels MOTOROLA SOLUTIONS ne peuvent être utilisés qu'avec les produits à l'intérieur desquels ils

étaient installés à l'origine. Il est interdit de remplacer, de copier, de distribuer, de modifier d'aucune façon et d'utiliser le logiciel à l'intérieur du produit en vue de fabriquer un quelconque produit dérivé. Aucune autre utilisation d'un quelconque logiciel MOTOROLA SOLUTIONS n'est permise, y compris, sans s'y limiter, l'altération, la modification, la reproduction, la distribution ou l'ingénierie à rebours, ou l'exercice de droits relativement à un quelconque logiciel MOTOROLA SOLUTIONS. Aucune licence n'est accordée pour inférence, estoppel ou autre en vertu des droits de brevets ou des droits d'auteur de MOTOROLA SOLUTIONS ou de tiers.

## VII. LOI APPLICABLE

Cette garantie est régie par les lois de l'état de l'Illinois, É.-U.



**Remarques**





Motorola Solutions, Inc.  
1303 E. Algonquin Rd., Schaumburg,  
IL 60196, U.S.A.

MOTOROLA, MOTO, MOTOROLA SOLUTIONS and the Stylized M logo are trademarks or registered trademarks of Motorola Trademark Holdings, LLC and are used under license.

All other trademarks are the property of their respective owners.

© 2013 and 2017 Motorola Solutions, Inc.

All rights reserved.

MOTOROLA, MOTO, MOTOROLA SOLUTIONS et le logotype au M stylisé sont des marques de commerce ou des marques déposées de Motorola Trademark Holdings LLC et sont utilisées sous licence.

Toutes les autres marques de commerce sont la propriété de leurs titulaires respectifs.

© 2013 et 2017 Motorola Solutions, Inc.

Tous droits réservés.



68009690001-DB

**Printed in**

