

## ASTRO P25

Radios de dos vías APX™

# Guía de inicio rápido de APX N50 y

Modelo 2

es-LA



**MARZO DEL 2024**

© 2024 Motorola Solutions, Inc. All Rights Reserved.



**PMLN8586B**

## Información importante de seguridad

Guía de seguridad del producto y la exposición a energía de radiofrecuencia de los radios portátiles de dos vías

**ATENCIÓN:**

**⚠ PRECAUCIÓN:**

**Este radio está destinado a utilizarse solamente de forma profesional.** Antes de utilizar el radio, lea la Guía de seguridad del producto y la exposición a energía de radiofrecuencia de los radios portátiles de dos vías, que contiene importantes instrucciones de funcionamiento para el uso seguro y el conocimiento y control de la energía de radiofrecuencia (RF), con el fin de cumplir con las normas y regulaciones correspondientes.

## Descripción general del radio

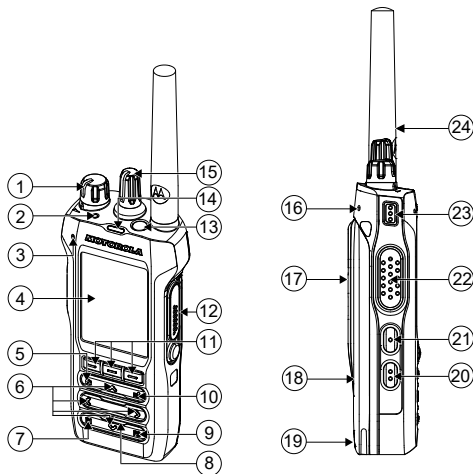

- |  |                                    |
|--|------------------------------------|
| 1. Perilla de control de encendido/apagado/volumen | 14 Barra luminosa superior         |
| 2. LED de estado                                   | 15 Perilla de selección de canales |
| 3. Micrófono digital 2                             | 16 Micrófono digital 1             |
| 4. Pantalla  | 17 Soporte del clip para cinturón  |
| 5. Botón de inicio                                 | 18 Batería                         |
| 6. Botones de navegación de 4 direcciones          | 19 Contactos de carga              |
| 7. Botón programable 1 (P1)                        | 20 Botón programable con 2 puntos  |
| 8. Altavoz   | 21 Botón programable con 1 punto   |
| 9. Botón programable 2 (P2)                        | 22 Botón Push-to-Talk (PTT)        |
| 10. Botón de notificación                          | 23 Botón programable con 3 puntos  |
| 11. Botones de selección de menú                   | 24 Antena                          |
| 12. Conector de accesorios                         |                                    |
| 13. Botón superior (naranja)                       |                                    |

## Encendido y apagado del radio

Asegúrese de que la batería esté completamente cargada antes del primer uso.

### Encendido del radio

Gire la perilla de **control de encendido/apagado/volumen** hacia la derecha hasta que escuche un clic.

### Apagado del radio

Gire la perilla de **control de encendido/apagado/volumen** hacia la izquierda hasta que escuche un clic.

## Seleccionar zonas y canales

Gire la perilla de **selección de canales** hasta llegar al canal deseado.

## Acceso a las actividades de llamada del radio

Realice una de las siguientes acciones:

- Para llamar, mantenga presionado el botón **PTT**.
- Para escuchar, suelte el botón **PTT**.
- Para ajustar el volumen, gire la perilla de **control de encendido/apagado/volumen**.
- Para monitorear, presione el botón programado **Monitorear** y escuche.

## Envío de una alarma de emergencia

1. Presione y mantenga presionado el botón **superior (naranja)**. Se mostrarán las siguientes indicaciones en el radio:
  - Se emite un tono.
  - Se enciende el LED rojo.
  - En la pantalla aparece **superior (naranja)** y la zona o el canal actual.
  - Una vez recibida la confirmación, escuchará cuatro pitidos; la alarma finaliza, y el radio sale del estado de emergencia.
2. Mantenga presionado el botón **superior (naranja)** para salir del estado de emergencia.

## Envío de una llamada de emergencia



















1. Presione el botón **superior (naranja)**.
2. Para hablar, mantenga presionado el botón **PTT**.
3. Suelte el botón **PTT** para terminar la llamada.
4. Mantenga presionado el botón **superior (naranja)** para salir del estado de emergencia.

## Envío de una llamada de emergencia silenciosa

1. Presione el botón **superior (naranja)**.
2. La emergencia silenciosa continuará hasta que realice una de las siguientes acciones:
  - Mantiene presionado el botón **superior (naranja)** para salir del estado de emergencia.
  - Mantiene presionado el botón **PTT** para salir del modo de alarma de emergencia silenciosa y entra al modo de despacho regular o al modo de llamada de emergencia.

## Íconos de estado

---

	Nivel de batería		Operación segura
	Indicador de intensidad de la señal recibida (RSSI)		Operación segura del estándar de encryption avanzado (AES)
	Recepción RSSI		Sistema de posicionamiento global (GPS)
	Transmitiendo RSSI		Indicador de inicio de sesión del usuario (datos por paquete IP)
	Modo directo		Actividad de datos
	Monitor		Bluetooth®
	Nivel de potencia alto		Intensidad de la señal Wi-Fi
	Nivel de potencia bajo		Punto intermitente/fijo
	Rastreo		Rastreo de voto
			Bluetooth conectado

---



[https://learning.motorolasolutions.com/User\\_Documentation](https://learning.motorolasolutions.com/User_Documentation)



MOTOROLA, MOTO, MOTOROLA SOLUTIONS and the Stylized M logo are trademarks or registered trademarks of Motorola Trademark Holdings, LLC and are used under license. All other trademarks are the property of their respective owners. © 2024 Motorola Solutions, Inc. All Rights Reserved.