

APX™ TWO-WAY RADIO

APX 7000/APX 7000L

TOP DISPLAY

QUICK REFERENCE GUIDE



en	de-DE	fr-FR	it-IT	es-ES	pt-PT	nl-NL	da	sv	fi
hu	el	lv	sk	tr	cs	pl	ro	ru	ar





ASTRO® APX™ 7000/APX™ 7000L Series Digital Portable Radios Quick Reference Card

RF Energy Exposure and Product Safety Guide for Portable Two-Way Radios

ATTENTION!

This radio is restricted to **Occupational use only**. Before using the radio, read the RF Energy Exposure and Product Safety Guide for Portable Two-Way Radios which contains important operating instructions for safe usage and RF energy awareness and control for Compliance with applicable standards and Regulations.

Radio Controls

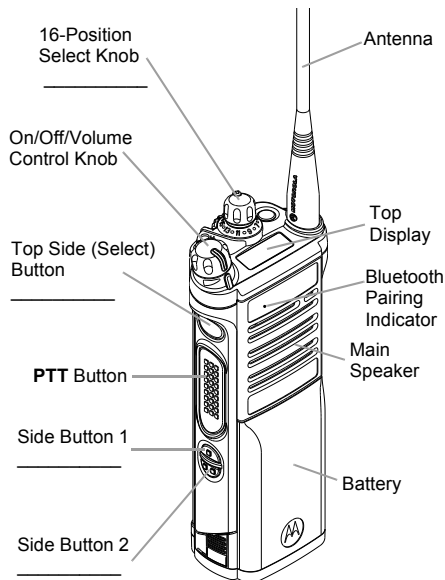
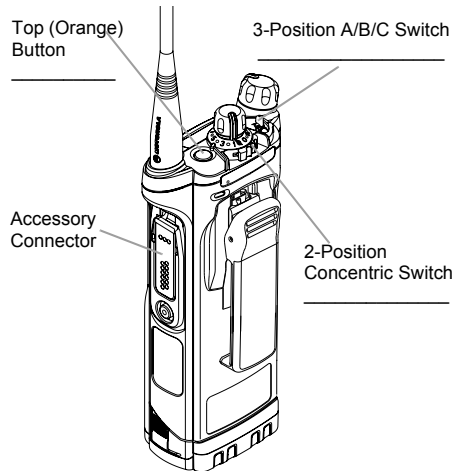

Radio On/Off

- **On** – On/Off/Volume knob clockwise.
- **Off** – On/Off/Volume knob counterclockwise.

Zones and Channels

- **Zone** – Zone switch to desired zone.
- **Channel** – Channel switch to desired channel.

Receiving and Transmitting

- 1 Select zone/channel.
- 2 Listen for a transmission.
OR
Press and hold **Volume Set** button.
OR
Press **Monitor** button and listen for activity.
- 3 Adjust volume, if necessary.
- 4 Press the **PTT** button to transmit; release to receive.

Sending an Emergency Alarm

- 1 Press and hold the **Emergency** button*.
- 2 The display shows **EMERGENCY** and the current zone/channel. A short, medium-pitched tone sounds, and the LED blinks red momentarily.
- 3 When acknowledgment is received, you hear four beeps; alarm ends; and radio exits emergency.

** Default emergency button press timer is set to 1 second. This timer is programmable, see Sending an Emergency Alarm section in the user guide for details.*

*To exit emergency at any time, press and hold the **Emergency** button.*

■ Sending an Emergency Call

- 1 Press the **Emergency** button.
- 2 Press and hold the **PTT** button. Speak clearly into the microphone.
- 3 Release the **PTT** button to end call.
- 4 Press and hold **Emergency** button to exit emergency.









*To exit emergency at any time, press and hold the **Emergency** button.*







■ Sending a Silent Emergency Call

- 1 Press the **Emergency** button.
- 2 The display does not change; the LED does not light up, and there is no tone.
- 3 Silent emergency continues until you:
Press and hold the **Emergency** button to exit emergency state.
OR
Press and release the **PTT** button to exit the Silent Emergency Alarm mode and enter regular dispatch or Emergency Call mode.

*To exit emergency at any time, press and hold the **Emergency** button.*

■ Display Status Icons

	Blinks when the battery is low.
	The more stripes, the stronger the signal strength for the current site (trunking only).
	Direct radio to radio communication or connected through a repeater. On = Direct Off = Repeater
	This channel is being monitored.
	L = Radio is set at Low power. H = Radio is set at High power.
	Scanning a scan list.
	Blinking dot = Detects activity on the Priority-One Channel during scan. Steady dot = Detects activity on the Priority-Two Channel during scan.
	The vote scan feature is enabled.
	On = Secure operation. Off = Clear operation. Blinking = Receiving an encrypted voice call.

	On steady = View mode Blinking = Program mode
	Basic Zone Bank 1 A = Radio is in Zone 1. B = Radio is in Zone 2. C = Radio is in Zone 3.
	Basic Zone Bank 2 D = Radio is in Zone 4. E = Radio is in Zone 5. F = Radio is in Zone 6.
	Enhanced Zone Bank A = Contains Zone 1, Zone 2 and Zone 3, B = Contains Zone 4, Zone 5 and Zone 6, C = Contains Zone 7, Zone 8 and Zone 9, . . . X = Contains Zone 70, Zone 71 and Zone 72, Y = Contains Zone 73, Zone 74 and Zone 75.
	Bluetooth is ready.
	Bluetooth is connected to the device.

ASTRO®
APX™ 7000/APX™ 7000L-Serie
Tragbare Digitalfunkgeräte
Schnellreferenzkarte

Handbuch zur HF-Energiestrahlung und Produktsicherheit für tragbare Funkgeräte

ACHTUNG!

Dieses Funkgerät ist nur für eine berufliche Nutzung vorgesehen. Lesen Sie vor Verwendung des Funkgeräts das Handbuch zur HF-Energiestrahlung und Produktsicherheit für Handsprechfunkgeräte, das wichtige Bedienungsanweisungen für den sicheren Umgang und HF-Energiesicherheitsinformationen für die Einhaltung der geltenden Normen und Richtlinien enthält.

Bedienelemente

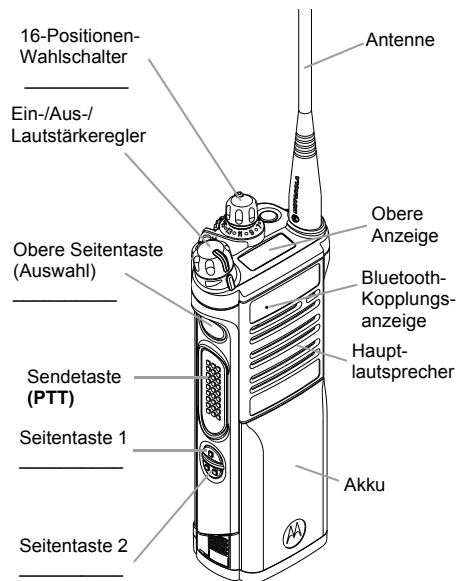
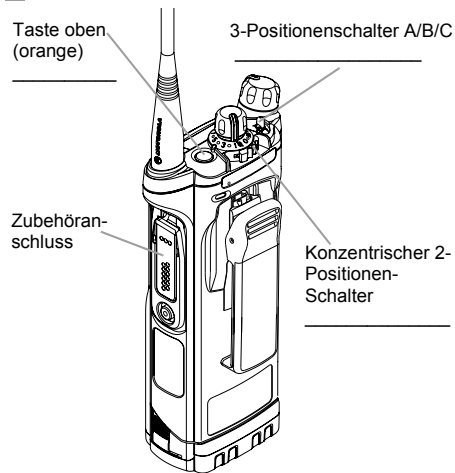

Funkgerät Ein/Aus

- **Ein** – Ein-/Aus-/Lautstärkereger im Uhrzeigersinn drehen.
- **Aus** – Ein-/Aus-/Lautstärkereger gegen den Uhrzeigersinn drehen.

Zonen und Kanäle

- **Zone** – Wechseln zur gewünschten Zone.
- **Kanal** – Wechseln zum gewünschten Kanal.

Signale empfangen und senden

- 1 Wählen Sie die Zone/den Kanal.
- 2 Abhören einer Übertragung.
ODER
 Halten Sie die Taste für die **Lautstärkeneinstellung** gedrückt.
ODER
 Drücken Sie die Taste **Monitor** (Überwachung), um ein Signal zu empfangen.
- 3 Stellen Sie die Lautstärke ein, falls erforderlich.
- 4 Drücken Sie die **Sendetaste (PTT)**, um zu senden; lassen Sie sie wieder los, um zu empfangen.

Notrufsignal senden

- 1 Halten Sie die **Notruftaste*** gedrückt.
- 2 Auf der Anzeige wird **EMERGENCY** (Notruf) und die aktuelle Zone/der aktuelle Kanal angezeigt. Aus dem Funkgerät erklingt ein kurzer Ton mittlerer Höhe, und die LED-Anzeige blinkt vorübergehend rot.
- 3 Bei Empfang der Bestätigung hören Sie vier Signaltöne, der Alarm endet, und das Gerät beendet den Notruf.

** Der Standard-Notruftastentimer ist auf **1 Sekunde eingestellt**. Sie können diese Einstellungen auch anpassen. Nähere Informationen hierzu finden Sie im Abschnitt **Notrufsignale senden** im Benutzerhandbuch.*

*Um den Notruf zu beenden, halten Sie die **Notruftaste** gedrückt.*

■ Notrufe senden

- 1 Drücken Sie die **Notruftaste**.
- 2 Halten Sie die **Sendetaste (PTT)** gedrückt. Sprechen Sie deutlich in das Mikrofon.
- 3 Lassen Sie die **Sendetaste (PTT)** los, um den Notruf zu beenden.
- 4 Halten Sie die **Notruftaste** gedrückt, um den Notruf zu beenden.









*Um den Notruf zu beenden, halten Sie die Notruftaste **gedrückt**.*















■ Stille Notrufe senden

- 1 Drücken Sie die **Notruftaste**.
- 2 Die Anzeige ändert sich nicht, die LED leuchtet nicht, und es ertönt kein Ton.
- 3 Der stille Notruf wird fortgesetzt, bis Sie die folgende Aktion ausführen:
Halten Sie die **Notruftaste** gedrückt, um den Notrufmodus zu beenden.
ODER
Drücken Sie die **Sendetaste (PTT)**, und lassen Sie sie los, um den stillen Notrufmodus zu beenden und in den regulären Funkzentralen- oder Notrufmodus zu wechseln.

*Um den Notruf zu beenden, halten Sie die Notruftaste **gedrückt**.*

■ Anzeigestatussymbole

	Blinkt, wenn der Akkustand niedrig ist.
	Je mehr Balken angezeigt werden, desto stärker ist das Signal am aktuellen Standort (nur Bündelfunk).
	Direkte Funk-zu-Funk-Kommunikation oder Kommunikation über einen Repeater. An = Direkt Aus = Repeater
	Dieser Kanal wird überwacht.
	L = Funkgerät ist auf geringe Leistung eingestellt. H = Funkgerät ist auf hohe Leistung eingestellt.
	Abfragen einer Abfrageliste.
	Blinkender Punkt = Aktivität im Priorität-1-Kanal während des Scanvorgangs. Durchgehend leuchtender Punkt = Aktivität im Priorität-2-Kanal während des Scanvorgangs.
	Die Abstimmungsabfrage-Funktion ist aktiviert.
	An = Sicherer Betrieb Aus = Unverschlüsselter Betrieb Blinkt = Verschlüsselter Ruf wird empfangen

	Durchgehend an = Ansichtsmodus Blinkt = Programmiermodus
 oder  oder 	Grundzone Bank 1 A = Funkgerät befindet sich in Zone 1. B = Funkgerät befindet sich in Zone 2. C = Funkgerät befindet sich in Zone 3.
 oder  oder 	Grundzone Bank 2 D = Funkgerät befindet sich in Zone 4. E = Funkgerät befindet sich in Zone 5. F = Funkgerät befindet sich in Zone 6.
  oder  ...  oder 	Erweiterte Zonen-Bank A = Enthält Zone 1, Zone 2 und Zone 3, B = Enthält Zone 4, Zone 5 und Zone 6, C = Enthält Zone 7, Zone 8 und Zone 9, . . . X = Enthält Zone 70, Zone 71 und Zone 72, Y = Enthält Zone 73, Zone 74 und Zone 75.
	Bluetooth ist bereit.
	Bluetooth ist an das Gerät angeschlossen.

ASTRO®
Série APX™ 7000/APX™ 7000L
Radios portatives numériques
Carte de référence rapide

Sécurité des produits et exposition aux fréquences radio pour les radios professionnelles portatives

ATTENTION !

Cette radio est réservée à un usage professionnel uniquement. Avant d'utiliser la radio, lisez le guide Sécurité des produits et exposition aux fréquences radio pour les radios professionnelles portatives. Il contient d'importantes instructions de fonctionnement relatives à la sécurité et à l'exposition aux fréquences radio, ainsi que des informations sur le contrôle de conformité aux normes et réglementations applicables.

Commandes de la radio

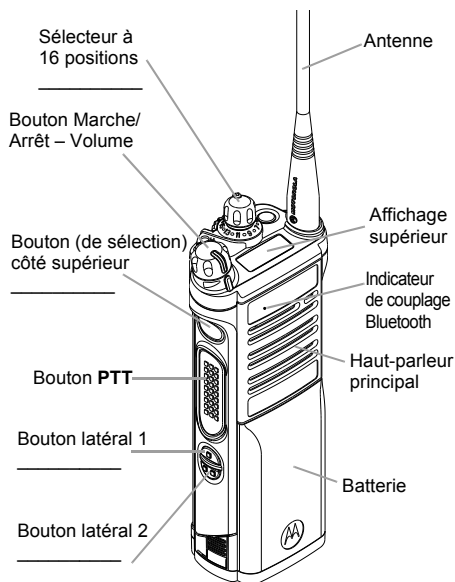
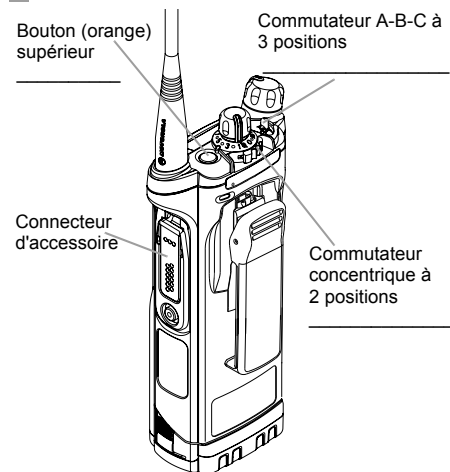

Mise sous tension/hors tension de la radio

- **Actif** - Tournez le bouton **Marche/Arrêt - Volume** dans le sens des aiguilles d'une montre.
- **Inactif** - Tournez le bouton **Marche/Arrêt - Volume** dans le sens inverse des aiguilles d'une montre.

Zones et canaux

- **Zone** - Faites défiler **Zone** jusqu'à la zone souhaitée.
- **Canal** - commutateur **Canal** jusqu'au canal voulu.

Réception et transmission

- 1 Sélectionnez la zone/le canal.
- 2 Écoutez une transmission.
OU
 Appuyez sur le bouton de réglage du **volume** et maintenez-le enfoncé.
OU
 Appuyez sur le bouton **Moniteur** et attendez une activité.
- 3 Au besoin, réglez le volume.
- 4 Appuyez sur le bouton **PTT** pour transmettre et relâchez-le pour recevoir.

Envoi d'une alarme d'urgence

- 1 Appuyez de manière prolongée sur le bouton **Urgence***.
- 2 L'affichage indique **URGENCE** et la zone/le canal en cours. Une courte tonalité intermédiaire retentit et la DEL clignote momentanément en rouge.
- 3 Lors de la réception de l'accusé de réception, quatre signaux sonores retentissent, l'alarme s'arrête et la radio quitte le mode d'urgence.

*** La temporisation du bouton d'urgence est réglée par défaut à 1 seconde. Ce programmeur est configurable ; reportez-vous à la section **Envoi d'une alerte d'urgence** dans le guide de l'utilisateur pour plus d'informations.**

*Pour quitter le mode d'urgence à tout moment, appuyez de manière prolongée sur le bouton **Urgence**.*

■ Envoi d'un appel d'urgence

1 Appuyez sur le bouton **Urgence**.

2 Maintenez le bouton **PTT** enfoncé. Parlez intelligiblement dans le microphone.

3 Pour mettre fin à l'appel, relâchez le bouton **PTT**.

4 Pour quitter le mode d'urgence, appuyez de manière prolongée sur le bouton **Urgence**.

*Pour quitter le mode d'urgence à tout moment, appuyez de manière prolongée sur le bouton **Urgence**.*

■ Envoi d'un appel d'urgence muet

1 Appuyez sur le bouton **Urgence**.









2 L'affichage ne change pas, la DEL ne s'allume pas et il n'y a pas de tonalité.













3 L'urgence silencieuse continue jusqu'à ce que vous réalisiez les actions suivantes :
Appuyez de manière prolongée sur le bouton **Urgence** pour quitter le mode d'urgence.
OU

Appuyez de manière prolongée sur le bouton **PTT** pour quitter le mode d'alarme d'urgence silencieuse et accéder au mode de répartition normal ou d'appel d'urgence.

*Pour quitter le mode d'urgence à tout moment, appuyez de manière prolongée sur le bouton **Urgence**.*

■ Icônes d'état d'affichage

	Clignote lorsque le niveau de charge est faible.
	Plus il y a de lignes, plus le signal est puissant pour le site actuel (ressources partagées uniquement).
	Communication directe radio-radio ou communication via un relais. Actif = direct Inactif = répéteur
	Ce canal est surveillé.
	L = radio réglée sur une faible puissance. H = radio réglée sur une forte puissance.
	Balayage d'une liste de balayage.
	Point clignotant = détecte une activité sur le canal prioritaire 1 pendant le balayage. Point fixe = détecte une activité sur le canal prioritaire 2 pendant le balayage.
	La fonction de balayage Vote scan est activée.
	Actif = fonctionnement sécurisé. Inactif = fonctionnement en clair. Clignotant = réception d'un appel vocal crypté en cours.

	Fixe = mode d'affichage Clignotant = mode de programmation
 ou 	Banque de zones de base 1 A = radio en zone 1. B = radio en zone 2. C = radio en zone 3.
 ou 	Banque de zones de base 2 D = radio en zone 4. E = radio en zone 5. F = radio en zone 6.
  ...  ou  	Banque de zones améliorées A = contient les zones 1, 2 et 3, B = contient les zones 4, 5 et 6, C = contient les zones 7, 8 et 9, . . . X = contient les zones 70, 71 et 72, Y = contient les zones 73, 74 et 75.
	Le système Bluetooth est prêt.
	Le système Bluetooth est connecté à l'appareil.

ASTRO®
Serie APX™ 7000/APX™ 7000L
Scheda di riferimento
per radio portatili digitali

Guida sull'esposizione a sorgenti di energia RF e sulla sicurezza del prodotto per ricetrasmittenti portatili

ATTENZIONE!

L'uso di questa radio è limitato esclusivamente a scopi professionali. Prima di utilizzare la radio, leggere la Guida sull'esposizione a sorgenti di energia RF e sulla sicurezza del prodotto per ricetrasmittenti portatili, che contiene importanti istruzioni di funzionamento per utilizzare con sicurezza il dispositivo, nonché informazioni sull'esposizione all'energia RF e sul controllo nel rispetto delle norme e dei regolamenti vigenti in materia.

■ **Controlli della radio**

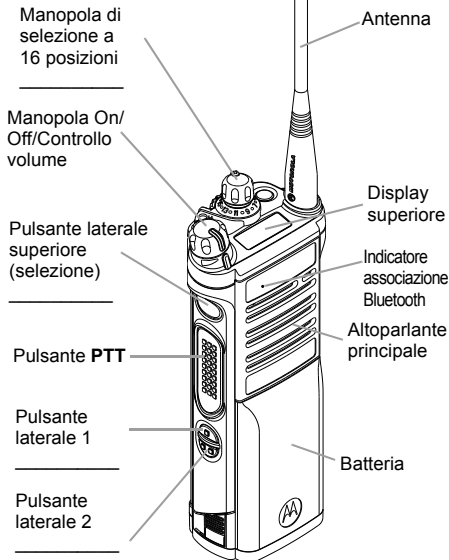
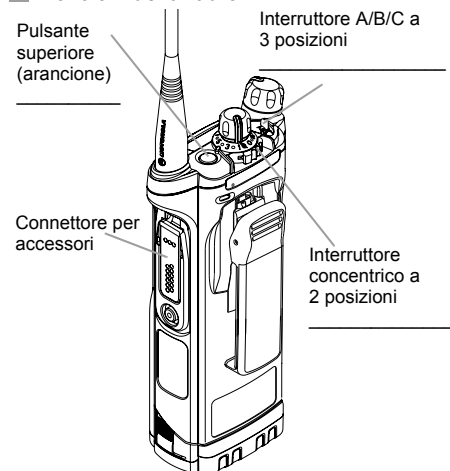

■ **Accensione/spengimento della radio**

- **Accensione** - Girare in senso orario la manopola On/Off/Volume.
- **Spengimento** - Girare in senso antiorario la manopola On/Off/Volume.

■ **Zone e canali**

- **Zona** - Consente di passare alla zona desiderata.
- **Canale** - Consente di passare al canale desiderato.

■ **Ricezione e trasmissione**

- 1 Selezionare la zona/il canale.
- 2 Restare in attesa di una trasmissione
O
 Tenere premuto il pulsante di **impostazione del volume**
O
 Premere il pulsante di **monitoraggio** e ascoltare l'attività presente.
- 3 Se necessario, regolare il volume.
- 4 Premere il pulsante **PTT** per trasmettere e rilasciarlo per ricevere.

■ **Invio di un allarme di emergenza**

- 1 Tenere premuto il pulsante di **emergenza***.
- 2 Sul display vengono visualizzati l'indicazione **EMERGENCY** (EMERGENZA) e la zona/il canale corrente. Viene emesso un breve tono a volume medio, quindi il LED lampeggia per alcuni istanti in rosso.
- 3 Una volta ricevuta la conferma, vengono emessi quattro segnali acustici; l'allarme si arresta e la radio esce dalla modalità di emergenza.

* **Il timer di pressione del pulsante di emergenza predefinito è impostato su 1 secondo. Il timer è programmabile; per ulteriori informazioni, vedere la sezione Invio di un allarme di emergenza nel manuale per l'utente.**
È possibile uscire dallo stato di emergenza in qualsiasi momento tenendo premuto il pulsante di emergenza.

■ Invio di una chiamata di emergenza

- 1 Premere il pulsante di **emergenza**.
- 2 Tenere premuto il pulsante **PTT**. Parlare con chiarezza nel microfono.
- 3 Rilasciare il pulsante **PTT** per terminare la chiamata.
- 4 Per uscire dalla modalità di emergenza, tenere premuto il pulsante di **emergenza**.









*È possibile uscire dallo stato di emergenza in qualsiasi momento tenendo premuto il pulsante di **emergenza**.*







■ Invio di una chiamata di emergenza silenziosa

- 1 Premere il pulsante di **emergenza**.
- 2 Il display non cambia; il LED non si illumina e non viene emesso alcun tono.
- 3 L'emergenza silenziosa continua finché:
non si tiene premuto il pulsante di emergenza per uscire dallo stato di **emergenza**
O
non viene premuto il pulsante **PTT** per uscire dalla modalità di allarme di emergenza silenziosa e attivare la normale modalità di gestione delle chiamate.

*È possibile uscire dallo stato di emergenza in qualsiasi momento tenendo premuto il pulsante di **emergenza**.*

■ Icone di stato sul display

	Lampeggia quando il livello di carica della batteria è basso.
	Maggiore è il numero di barre, superiore è la potenza del segnale per il sito corrente (solo trunking).
	Comunicazione radio a radio diretta o collegamento tramite un ripetitore. Accesa = Comunicazione diretta Spenta = Comunicazione con ripetitore
	È in corso il monitoraggio di questo canale.
	L = Radio impostata su Low power (Basso consumo). H = Radio impostata su High power (Alto consumo).
	È in corso la ricerca di una lista di scansione.
	Punto lampeggiante = Rileva l'attività sul canale di priorità uno durante la scansione. Punto fisso = Rileva l'attività sul canale di priorità due durante la scansione.
	È attivata la funzione di scansione selettiva.
	Accesa = Funzionamento protetto. Spenta = Funzionamento in chiaro. Lampeggiante = È in corso la ricezione di una chiamata vocale crittografata.

	Accessa fissa = Modalità di visualizzazione Lampeggiante = Modalità di programmazione
	Banco zona base 1 A = Radio in zona 1. B = Radio in zona 2. C = Radio in zona 3.
	Banco zona base 2 D = Radio in zona 4. E = Radio in zona 5. F = Radio in zona 6.
	Banco zona aumentato A = Contiene la zona 1, la zona 2 e la zona 3 B = Contiene la zona 4, la zona 5 e la zona 6 C = Contiene la zona 7, la zona 8 e la zona 9 . . . X = Contiene la zona 70, la zona 71 e la zona 72 Y = Contiene la zona 73, la zona 74 e la zona 75
	Bluetooth pronto.
	Bluetooth connesso al dispositivo.

ASTRO®
Serie APX™ 7000/APX™ 7000L
Radios digitales portátiles
Tarjeta de referencia rápida

Guía de exposición a radiofrecuencia y seguridad del producto para radios bidireccionales portátiles

¡ATENCIÓN!

Esta radio está exclusivamente restringida al uso laboral.

Antes de utilizar la radio, lea la guía de exposición a radiofrecuencia y seguridad del producto para radios bidireccionales portátiles, que contiene importantes instrucciones de funcionamiento para un uso seguro, así como información importante sobre la energía de radiofrecuencia y su control, en cumplimiento de las normas y normativas aplicables.

Controles de la radio

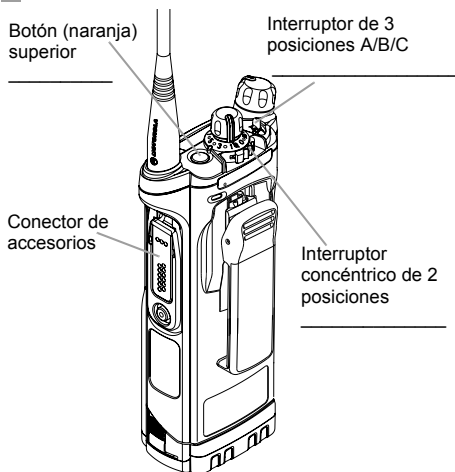

Mando de selección de 16 posiciones

Mando de control de encendido/apagado/volumen

Botón (de selección) lateral superior

Botón PTT

Botón lateral 1

Botón lateral 2

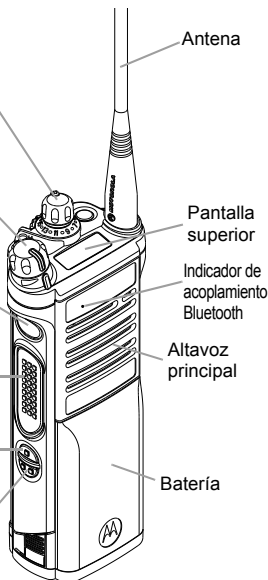

Encendido/apagado de la radio

- **Encendido:** gire el **mando de encendido/apagado/volumen** en el sentido de las agujas del reloj.
- **Apagado:** gire el **mando de encendido/apagado/volumen** en el sentido contrario al de las agujas del reloj.

Zonas y canales

- **Zona:** cambie el selector de **zonas** hasta llegar a la zona deseada.
- **Canal:** cambie el selector de **canales** hasta llegar al canal que desee.

Recepción y transmisión

- 1 Seleccione la zona o el canal.
- 2 Escuche la transmisión de otro usuario.
O BIEN
 Mantenga pulsado el botón de **control del volumen**.
O BIEN
 Pulse el botón de **vigilancia** y compruebe si hay alguna actividad.
- 3 Ajuste el volumen si es necesario.
- 4 Pulse el botón **PTT** para transmitir y suéltelo para recibir.

Envío de una alarma de emergencia

- 1 Pulse y mantenga pulsado el botón de **emergencia***.
- 2 En la pantalla aparece **EMERGENCIA** y la zona/canal actual. La radio emitirá un breve pitido de tono medio y el indicador LED parpadeará en rojo momentáneamente.
- 3 Cuando se reciba una confirmación, se oirán cuatro pitidos, la alarma terminará y la radio saldrá del modo de emergencia.

** El temporizador para presionar el botón de emergencia tiene un valor predeterminado de 1 segundo. Este temporizador es programable; consulte la sección **Envío de una alarma de emergencia** de la guía del usuario para obtener más información.*

*Para salir del modo de emergencia en cualquier momento, mantenga pulsado el botón de **emergencia**.*

■ Envío de una llamada de emergencia

- 1 Pulse el botón de **emergencia**.
- 2 Mantenga pulsado el botón **PTT**. Hable con claridad al micrófono.
- 3 Suelte el botón **PTT** para finalizar la llamada.
- 4 Mantenga pulsado el botón de **emergencia** para salir del modo de emergencia.









*Para salir del modo de emergencia en cualquier momento, mantenga pulsado el botón de **emergencia**.*





■ Envío de una llamada de emergencia silenciosa

- 1 Pulse el botón de **emergencia**.
- 2 La pantalla no cambia, el LED no se enciende y no hay tono.
- 3 La emergencia silenciosa continúa hasta que usted:
Mantenga pulsado el botón de **emergencia** para salir del estado de emergencia.
O BIEN
Pulse y suelte el botón **PTT** para salir del modo de alarma de emergencia silenciosa y entrar al centro de control de forma normal o al modo de llamada de emergencia.

*Para salir del modo de emergencia en cualquier momento, mantenga pulsado el botón de **emergencia**.*

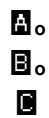
■ Iconos de estado de la pantalla

	Parpadea cuando el nivel de la batería es bajo.
	Cuantas más líneas haya, mayor es la fuerza de la señal para el sitio actual (solo funcionamiento troncal).
	Comunicación directa de radio a radio o conectada a través de un repetidor. Encendido = Comunicación directa Apagado = Repetidor
	Se está supervisando este canal.
	L = Radio configurada a baja potencia. H = Radio configurada a alta potencia.
	Búsqueda de una lista de escaneo.
	Punto intermitente = Detecta actividad en el canal de prioridad uno durante el escaneo. Punto fijo = Detecta actividad en el canal de prioridad dos durante el escaneo.
	La función de rastreo de aceptación está activada.
	Encendido = Funcionamiento seguro. Apagado = Funcionamiento en abierto. Intermitente = Recepción de una llamada de voz encriptada.

	Fijo = Modo de vista Intermitente = Modo de programa
	Banco de información de zonas básicas 1 A = La radio está en la zona 1. B = La radio está en la zona 2. C = La radio está en la zona 3.
	Banco de información de zonas básicas 2 D = La radio está en la zona 4. E = La radio está en la zona 5. F = La radio está en la zona 6.
	Banco de información de zonas ampliado A = Contiene las zonas 1, 2 y 3; B = Contiene las zonas 4, 5 y 6; C = Contiene las zonas 7, 8 y 9; . . X = Contiene las zonas 70, 71 y 72; Y = Contiene las zonas 73, 74 y 75.
	El Bluetooth está listo.
	El Bluetooth está conectado al dispositivo.



Cartão de referência rápida dos rádios digitais portáteis da Série ASTRO® APX™ 7000/APX™ 7000L

Guia de Segurança do Produto e de Exposição a Energia de RF para rádios bidirecionais portáteis

ATENÇÃO!

Este rádio destina-se apenas a utilização profissional. Antes de utilizar o rádio, leia o Guia de Segurança do Produto e de Exposição a Energia de RF para rádios bidirecionais portáteis, que contém instruções importantes para uma utilização segura e informações sobre como conhecer e controlar a sua exposição a energia de RF, a fim de respeitar as normas e os regulamentos aplicáveis.

■ Controlos do rádio

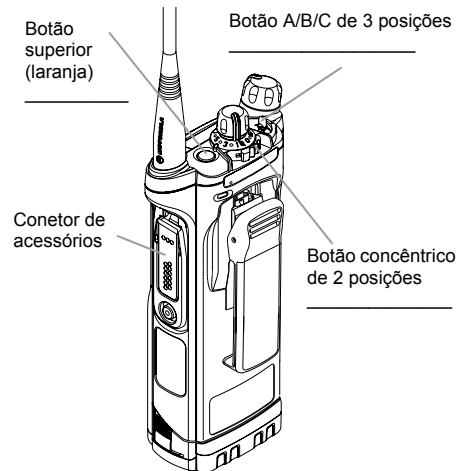

Botão de seleção de 16 posições

Botão de controlo Ligar/Desligar/Volume

Botão lateral superior (selecionar)

Botão PTT

Botão lateral 1

Botão lateral 2

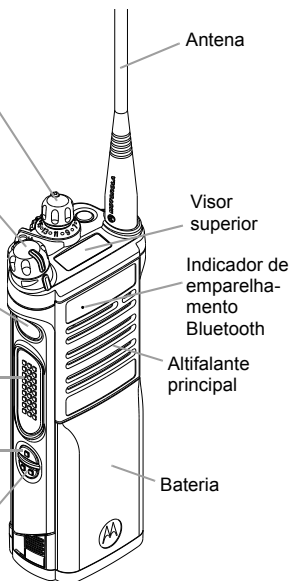

■ Ligar/desligar o rádio

- **Ligar** – rode o botão **Ligar/Desligar/Volume** no sentido dos ponteiros do relógio.
- **Desligar** – rode o botão **Ligar/Desligar/Volume** no sentido contrário ao dos ponteiros do relógio.

■ Zonas e canais

- **Zona** – muda a **Zona** para a zona pretendida.
- **Canal** – muda o **Canal** para o canal pretendido.

■ Receber e transmitir

- 1 Seleccione a/o zona/canal.
- 2 Espere ouvir uma transmissão.
OU
Mantenha premido o botão de **Ajuste de volume**.
OU
Prima o botão de **Monitorização** e procure alguma atividade.
- 3 Ajuste o volume, se necessário.
- 4 Prima o botão **PTT** para transmitir e solte-o para receber.

■ Enviar um alarme de emergência

- 1 Mantenha premido o botão de **Emergência***.
- 2 O visor apresenta a mensagem **EMERGÊNCIA** e a zona/canal atual. Ouve-se um tom de curta duração e volume médio e o LED pisca a vermelho por momentos.
- 3 Quando a confirmação for recebida, ouvirá um som quatro vezes, o alarme termina e o rádio sai do estado de emergência.

O temporizador do botão de Emergência está definido para 1 segundo. Este temporizador é programável; consulte a secção **Enviar um alarme de emergência no guia do utilizador para obter mais informações.*

*Para sair do estado de emergência em qualquer altura, mantenha premido o botão de **Emergência**.*

■ Enviar uma chamada de emergência

- 1 Prima o botão de **Emergência**.
- 2 Mantenha premido o botão **PTT**. Fale claramente ao microfone.
- 3 Solte o botão **PTT** para terminar a chamada.
- 4 Mantenha premido o botão de **Emergência** para sair do estado de emergência.

*Para sair do estado de emergência em qualquer altura, mantenha premido o botão de **Emergência**.*

■ Enviar uma chamada de emergência silenciosa

- 1 Prima o botão de **Emergência**.
- 2 O visor não muda; o LED não se acende e não se ouve qualquer toque.
- 3 O alarme de emergência silencioso continua até que:
Mantenha premido o botão de **Emergência** para sair do estado de emergência.
OU
Prima e solte o botão **PTT** para sair do modo Alarme de emergência silencioso e entrar na distribuição normal ou no modo Chamada de emergência.

*Para sair do estado de emergência em qualquer altura, mantenha premido o botão de **Emergência**.*

■ Ícones de estado do visor

	Pisca quando a bateria está fraca.
	Quanto mais faixas, mais forte é o sinal de estação base corrente (apenas truncagem).
	Comunicação direta de rádio para rádio ou ligado através de repetidor. Ligado = Direta Desligado = Repetidor
	Este canal está a ser monitorizado.
	L = Rádio configurado para potência baixa. H = Rádio configurado para potência alta.
	A procurar canais de uma lista.
	Ponto intermitente = Deteta atividade no canal de prioridade 1 durante a leitura. Ponto aceso = Deteta atividade no canal de prioridade 2 durante a leitura.
	A função de procura por votação está ativada.
	Ligado = Operação segura. Desligado = Operação limpa.
	Intermitente = Receção de uma chamada de voz encriptada.

	Aceso = Modo de visualização Intermitente = Modo de programa
	Banco de zona básica 1 A = O rádio está na zona 1. B = O rádio está na zona 2. C = O rádio está na zona 3.
	Banco de zona básica 2 D = O rádio está na zona 4. E = O rádio está na zona 5. F = O rádio está na zona 6.
	Banco de zona melhorada A = Engloba a zona 1, zona 2 e zona 3, B = Engloba a zona 4, zona 5 e zona 6, C = Engloba a zona 7, zona 8 e zona 9, . . . X = Engloba a zona 70, zona 71 e zona 72, Y = Engloba a zona 73, zona 74 e zona 75.
	O Bluetooth está pronto.
	O Bluetooth está ligado ao dispositivo.

ASTRO®
APX™ 7000-/APX™ 7000L-serie
Digitale draagbare radio's
Naslagkaart

Blootstelling aan radiogolven en productveiligheid voor portofoons

LET OP!

Deze radio mag alleen beroepsmatig worden gebruikt. Lees de handleiding Blootstelling aan radiogolven en productveiligheid voor draagbare radio's alvorens deze radio in gebruik te nemen. Deze bevat belangrijke bedieningsinstructies voor veilig gebruik, beperking van blootstelling aan radiogolven en naleving van de relevante normen en regelgeving.

Bedieningsfuncties van de radio

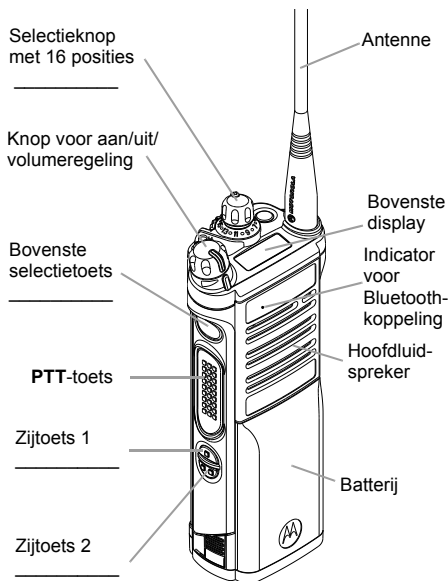
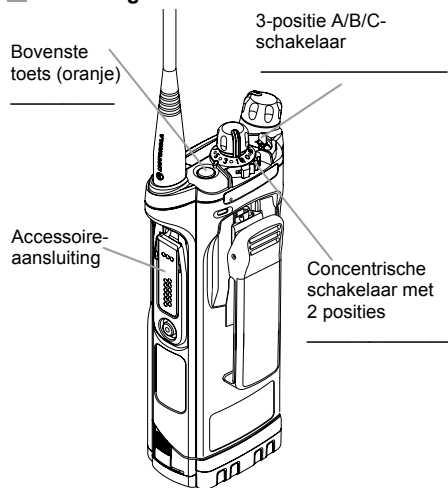

Radio Aan/Uit

- **Aan** – Aan/Uit/Volume-knop, rechtsom.
- **Uit** – Aan/Uit/Volume-knop, linksom.

Zones en kanalen

- **Zone** – blader naar de gewenste zone.
- **Kanaal** – blader naar het gewenste kanaal.

Ontvangen en verzenden

- 1 Selecteer een zone/kanaal.
- 2 Luister of u een uitzending hoort.
OF
 Houd de toets **Volume Set** ingedrukt.
OF
 Druk op de toets **Monitor** en luister of u activiteit hoort.
- 3 Pas indien nodig het volume aan.
- 4 Druk op de toets **PTT** om uit te zenden; laat de toets los om te ontvangen.

Een noodoproep verzenden

- 1 Houd de **noodknop** ingedrukt*.
- 2 Op het display wordt **EMERGENCY** (noodgeval) weergegeven, evenals de huidige zone of het huidige kanaal. Er klinkt een korte, middelhoge toon en het LED-lampje knippert enige tijd rood.
- 3 Wanneer de bevestiging is ontvangen, hoort u vier pieptonen, wordt het alarm beëindigd en verlaat de radio de noodstand.

** De timer voor het indrukken van de noodknop is standaard ingesteld op 1 seconde. Deze timer is programmeerbaar. Zie Een noodoproep verzenden in de gebruikershandleiding voor meer informatie.*

U kunt de noodstand op elk gewenst moment uitschakelen door de noodknop ingedrukt te houden.

■ Een noodoproep verzenden

- 1 Druk op de **noodknop**.
- 2 Houd de toets **PTT** ingedrukt. Spreek duidelijk in de microfoon.
- 3 Laat de toets **PTT** los om de oproep te beëindigen.
- 4 Houd de **noodknop** ingedrukt om de noodstand uit te schakelen.

*U kunt de noodstand op elk gewenst moment uitschakelen door de **noodknop** ingedrukt te houden.*







■ Een stille noodoproep verzenden

- 1 Druk op de **noodknop**.
- 2 Op het display verandert niets, het LED-lampje gaat niet branden en er klinkt geen toon.
- 3 De stille-alarmsstand blijft ingeschakeld tot u:
De **noodknop** ingedrukt houdt om de noodstand uit te schakelen.
OF
De zendtoets **PTT** ingedrukt houdt om de stille-alarmsstand uit te schakelen en de normale zend- of noodoproepstand in te schakelen.

*U kunt de noodstand op elk gewenst moment uitschakelen door de **noodknop** ingedrukt te houden.*

■ Statuspictogrammen weergeven

	Knippert als de batterij bijna leeg is.
	Hoe meer streepjes, hoe sterker het signaal voor de huidige locatie (alleen trunking).
	Directe radio-naar-radio-communicatie of communicatie via een aangesloten repeater. Aan = Direct Uit = Repeater
	Dit kanaal wordt gemonitord.
	L = radio is ingesteld op laag vermogen. H = radio is ingesteld op hoog vermogen.
	Er wordt een scanlijst gescand.
	Knipperende stip = tijdens de scan is activiteit gedetecteerd in het kanaal met de hoogste prioriteit. Vaste stip = tijdens de scan is activiteit gedetecteerd in het kanaal met de tweede prioriteit.
	De vote-scan-functie is ingeschakeld.
	Aan = veilige modus. Uit = open modus. Knipperend = er wordt een versleutelde spraakoproep ontvangen.

	Aan met een vaste stip = modus Weergave Knipperend = modus Programma
	Basiszone 1 A = Radio bevindt zich in Zone 1. B = Radio bevindt zich in Zone 2. C = Radio bevindt zich in Zone 3.
	Basiszone 2 D = Radio bevindt zich in Zone 4. E = Radio bevindt zich in Zone 5. F = Radio bevindt zich in Zone 6.
	Verbeterde zone A = omvat Zone 1, Zone 2 en Zone 3, B = omvat Zone 4, Zone 5 en Zone 6, C = omvat Zone 7, Zone 8 en Zone 9, . . . X = omvat Zone 70, Zone 71 en Zone 72, Y = omvat Zone 73, Zone 74 en Zone 75.
	Bluetooth is gereed.
	Bluetooth is gekoppeld aan het apparaat.

ASTRO® APX™ 7000-/APX™ 7000L-serien

Digitale bærbare radioer

Hurtigt referencekort

Vejledning om RF-energieksponering og produksikkerhed til bærbare tovejs-radioer

OBS!

Denne radio er kun beregnet til erhvervsbrug. Inden brug af radioen skal du læse vejledningen om RF-energieksponering og produksikkerhed til bærbare tovejs-radioer, som indeholder vigtige betjeningsinstruktioner om sikker brug og RF-energitilstedeværelse og kontrol af overholdelse med gældende standarder og bekendtgørelser.

Radioens betjeningsknapper

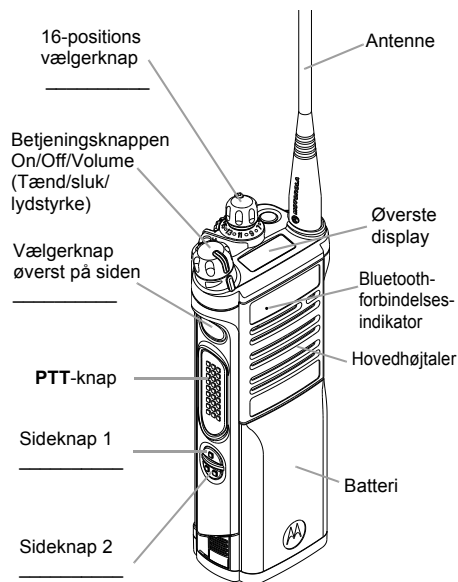
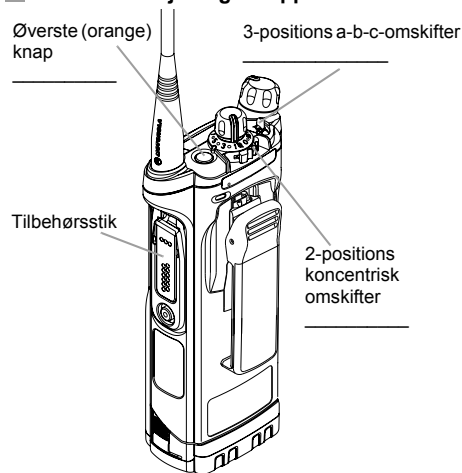

Radio Til/Fra

- **On** (Til) – Drej knappen **On/Off/Volume** (Til/Fra/Lydstyrke) med uret.
- **Off** (Fra) – Drej knappen **On/Off/Volume** (Til/Fra/Lydstyrke) mod uret.

Zoner og kanaler

- **Zone** – **Zone** skift til den ønskede zone.
- **Channel** (Kanal) – **Channel** (Kanal) skift til den ønskede kanal.

Modtager og sender

- 1 Vælg zone/kanal.
- 2 Lyt efter en transmission.
ELLER
Tryk på Knappen **Volume Set** (Lydstyrke), og hold den nede.
ELLER
Tryk på knappen **Monitor** (Overvåg), og lyt efter aktivitet.
- 3 Reguler om nødvendigt lydstyrken.
- 4 Tryk på knappen **PTT** for at sende. Slip den for at modtage.

Sender en nødalarm

- 1 Tryk på knappen* **Emergency** (Nødopkald), og hold den nede.
- 2 Displayet viser **EMERGENCY** (Nødopkald) og den aktuelle zone/kanal. Der lyder en kort mellemliggende tone, og lysdioden blinker midlertidigt rødt.
- 3 Når bekræftelsen er modtaget, hører du fire bip: alarmen ophører, og radioen afslutter nødopkaldet.

* **Timeren på nødtrykknappen er som standard indstillet til 1 sekund.** Timeren kan programmeres. Se afsnittet **Sender en nødalarm** i brugervejledningen for yderligere oplysninger.

Afslut på ethvert tidspunkt nødopkaldet ved at trykke på knappen **Emergency** (Nødopkald), og holde den nede.

Sender et nødopkald

- 1 Tryk på knappen **Emergency** (Nødopkald).
- 2 Tryk på knappen **PTT**, og hold den nede. Tal tydeligt ind i mikrofonen.
- 3 Slip knappen **PTT** for at afslutte opkaldet.
- 4 Tryk på knappen **Emergency** (Nødopkald), og hold den nede for at afslutte nødopkaldet.









Afslut på ethvert tidspunkt nødopkaldet ved at trykke på knappen **Emergency** (Nødopkald), og holde den nede.







Sender et lydløst nødopkald

- 1 Tryk på knappen **Emergency** (Nødopkald).
- 2 Skærm billedet ændrer sig ikke; lysdioden tændes ikke, og der lyder ingen tone.
- 3 Den lydløse nødsituation fortsætter, indtil du: Trykker på knappen **Emergency** (Nødopkald), og holder den nede for at afslutte nødtilstand. **ELLER** Tryk på knappen **PTT**, og slip den igen for at afslutte den lydløse nødalarmtilstand og starte almindelig dispatch- eller nødopkaldstilstand.

Afslut på ethvert tidspunkt nødopkaldet ved at trykke på knappen **Emergency** (Nødopkald), og holde den nede.

Visning af statusikoner

	Blinker, når der kun er lidt batteri tilbage.
	Jo flere striber, jo stærkere er signalstyrken for det aktuelle sted (kun trunking).
	Direkte radio-til-radio kommunikation eller forbindelse via repeater. On (Til) = Direkte Off (Fra) = Repeater
	Denne kanal kontrolleres.
	L = Radioen er indstillet til lavt energiforbrug. H = Radioen er indstillet til højt energiforbrug.
	Scanning af scanningsliste.
	Blinking dot (Blinkende prik) = Registrerer aktiviteten for kanalen med første prioritet under scanning. Steady dot (Lysende prik) = Registrerer aktiviteten for kanalen med anden prioritet under scanning.
	Funktionen vote scan (frekvensscanning) er aktiveret.
	On (Til) = Sikker operation. Off (Fra) = Ryd operation. Blinking (Blinker) = Modtager et krypteret opkald.

	On steady (Lyser konstant) = Visningstilstand Blinking (Blinker) = Programtilstand
	Grundlæggende zonesamling 1 A = Radio er i Zone 1. B = Radio er i Zone 2. C = Radio er i Zone 3.
	Grundlæggende zonesamling 2 D = Radio er i Zone 4. E = Radio er i Zone 5. F = Radio er i Zone 6.
	Udvidet zonesamling A = Indeholder Zone 1, Zone 2 og Zone 3, B = Indeholder Zone 4, Zone 5 og Zone 6, C = Indeholder Zone 7, Zone 8 og Zone 9, . . . X = Indeholder Zone 70, Zone 71 og Zone 72, Y = Indeholder Zone 73, Zone 74 og Zone 75,
	Bluetooth er klar.
	Bluetooth er forbundet til enheden.

ASTRO® APX™ 7000-/APX™ 7000L-serien

Digitala bärbara radioenheter Snabbpreferens

Handbok om RF-exponering och produktsäkerhet för bärbara tvåvägsradioenheter

Obs!

Den här radion är endast avsedd för yrkesmässig användning. Innan du använder radion bör du läsa handboken om RF-exponering och produktsäkerhet för bärbara tvåvägsradioenheter. Den innehåller anvisningar om säker användning, information om RF-energi och kontroller för efterlevnad av tillämpliga standarder och föreskrifter.

Radioreglage

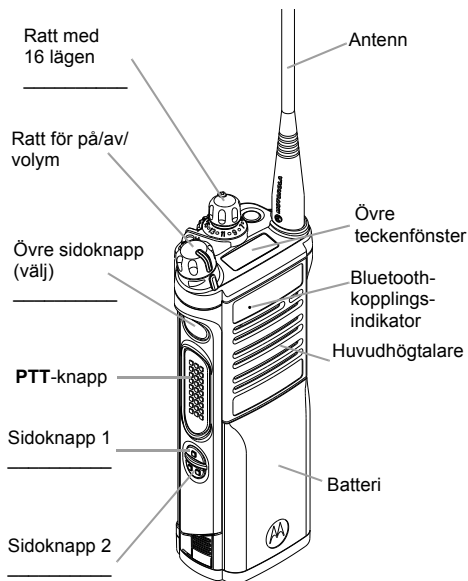
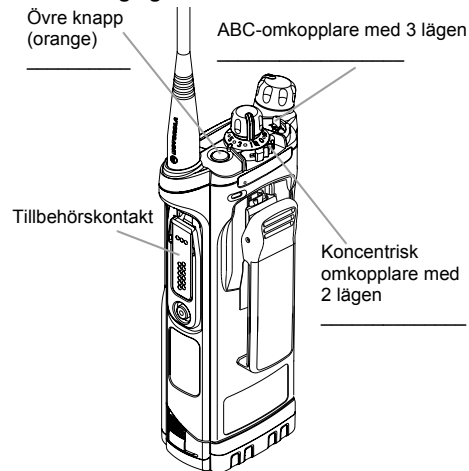

Slå på/stänga av radion

- **På** – ratten för **på/av/volym** medurs.
- **Av** – ratten för **på/av/volym** moturs.

Zoner och kanaler

- **Zon** – omkopplare för **zon** till önskad zon.
- **Kanal** – omkopplare för **kanal** till önskad kanal.

Ta emot och sända

1 Välj zon/kanal.

2 Lyssna efter en sändning.

ELLER

Tryck och håll kvar på knappen för **volyminställning**.

ELLER

Tryck på knappen för **övervakning** och lyssna efter aktivitet.

3 Justera volymen om det behövs.

4 Tryck på **PTT**-knappen för att sända. Släpp knappen för att ta emot.

Skicka ett nödlarm

1 Tryck och håll kvar på knappen för **nödläge***.

2 I teckenfönstret visas **EMERGENCY** (nödläge) och aktuell zon/kanal. En kort medelhög signal hörs och lampan blinkar rött en kort stund.

3 När meddelandet mottagits kommer du att höra fyra pip, sedan slutar larmet och radion går ur nödläget.

* Standardtid för nedtryckning av

nödlägesknappen är 1 sekund. Den här timern kan programmeras. Mer information finns i avsnittet **Skicka ett nödlarm i användarhandboken**.

*Du kan när som helst lämna nödläget genom att trycka och hålla kvar på knappen för **nödläge**.*

Skicka ett nödanrop

1 Tryck på knappen för **nödläge**.

2 Tryck och håll kvar på **PTT**-knappen. Tala tydligt in i mikrofonen.

3 Släpp **PTT**-knappen när du vill avsluta anropet.

4 Tryck och håll kvar på knappen för **nödläge** när du vill avbryta nödläge.

*Du kan när som helst lämna nödläget genom att trycka och hålla kvar på knappen för **nödläge**.*

Skicka ett ljudlöst nödanrop

1 Tryck på knappen för **nödläge**.

2 Teckenfönstervisningen ändras inte; lysdioden tänds inte och det hörs ingen ton.









3 Tyst nödanrop fortsätter tills du gör följande: Tryck och håll kvar på knappen för **nödläge** när du vill avbryta nödläge.







ELLER

Tryck på och släpp **PTT**-knappen för att avsluta ljudlöst nödläge och återgå till läge för normal sändning eller nödanropsläge.

*Du kan när som helst lämna nödläget genom att trycka och hålla kvar på knappen för **nödläge**.*

Statusikoner i teckenfönstret

	Blinkar när batterinivån är låg.
	Ju fler staplar desto starkare är signalen för den aktuella platsen (endast trunkning).
	Direkt radio-till-radio-kommunikation eller ansluten via en signalförstärkare. På = direkt Av = repeater
	Den här kanalen övervakas.
	L = radion är inställd på låg energiförbrukning. H = radion är inställd på hög energiförbrukning.
	Läser av en skanningslista.
	Punkt som blinkar = aktivitet upptäckt på prioritet 1-kanal vid skanning. Punkt med fast sken = aktivitet upptäckt på prioritet 2-kanal vid skanning.
	"Vote scan"-funktionen är aktiverad.
	På = skyddat driftsläge. Av = oskyddat driftsläge. Blinkar = tar emot ett krypterat röstanrop.

	På fast = visningsläge Blinkar = programläge
	Grundläggande zonbank 1 A = radion är i zon 1. B = radion är i zon 2. C = radion är i zon 3.
	Grundläggande zonbank 2 D = radion är i zon 4. E = radion är i zon 5. F = radion är i zon 6.
	Utökad zonbank A = innehåller zon 1, zon 2 och zon 3, B = innehåller zon 4, zon 5 och zon 6, C = innehåller zon 7, zon 8 och zon 9, . . . X = innehåller zon 70, zon 71 och zon 72, Y = innehåller zon 73, zon 74 och zon 75.
	Bluetooth är redo.
	Bluetooth är anslutet till enheten.

ASTRO® APX™ 7000-/APX™ 7000L-sarja Digitaaliset kannettavat radiot Pikaopas

Radiotaajuusenergiälle altistuminen ja tuoteturvallisuus kannettavien radiopuhelinten käytössä -opas

HUOMIO!

Tämä radiopuhelin on tarkoitettu vain ammattikäyttöön.

Ennen kuin käytät tätä radiopuhelinta, lue radiotaajuusenergiälle altistuminen ja tuoteturvallisuus kannettavien radiopuhelinten käytössä -opas. Opas sisältää tärkeää tietoa turvallisesta käytöstä sekä radiotaajuusenergiälle altistumisen valvonnasta, jotta soveltuvia standardeja ja säädöksiä noudatetaan.

Radion säätimet

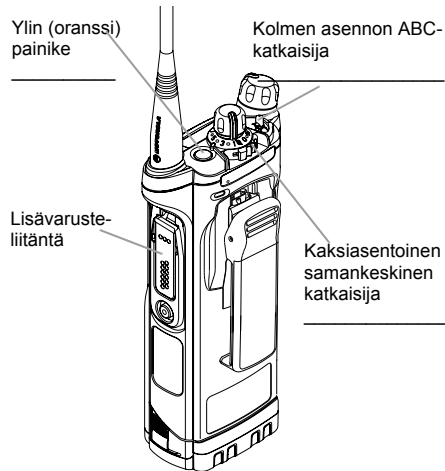

16-asentoinen
valintanappi

Virta-/äänenvoimak-
kuusnappi

Yläsivun (valinta)
painike

PTT-painike

Sivupainike 1
(Side Button 1)

Sivupainike 2
(Side Button 2)

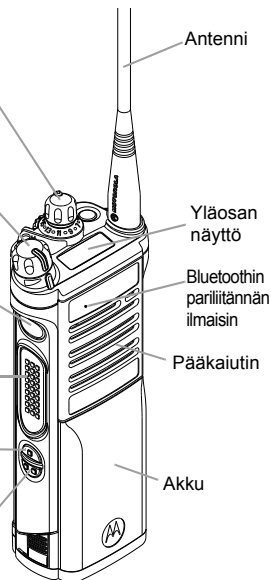

Radion virran kytkeminen ja katkaiseminen

- **Kytke virta** kääntämällä **On/Off/Volume** (Päälle/pois/äänenvoimakkuus) -nuppia myötäpäivään.
- **Katkaise virta** kääntämällä **On/Off/Volume** (Päälle/pois/äänenvoimakkuus) -nuppia vastapäivään.

Alueet ja kanavat

- **Zone:** valitse haluamasi alue **Zone** (Alue) -painikkeella.
- **Channel:** valitse haluamasi kanava **Channel** (Kanava) -painikkeella.

Vastaanottaminen ja lähettäminen

- 1 Valitse alue/kanava.
- 2 Kuuntele, löytyykö lähetystä.

TAI

Pidä **Volume Set** (Äänenvoimakkuuden asetus) -painike painettuna.

TAI

Paina **Monitor** (Tarkkailu) -painiketta ja kuuntele, onko liikennettä.

- 3 Säädä äänenvoimakkuutta tarvittaessa.
- 4 Kun haluat lähettää, paina **PTT**-painiketta. Vapauta painike, kun haluat vastaanottaa.

Hätäkutsun lähettäminen

- 1 Pidä **Emergency** (Hätäkutsu) -painike painettuna*.
- 2 Näyttöön tulee teksti **EMERGENCY** (Hätäkutsu) sekä nykyinen alue/kanava. Lyhyt keskiääni kuuluu ja LED-merkkivalo vilkkuu hetken punaisena.
- 3 Kun laite vastaanottaa kuittauksen, se antaa neljä äänimerkkiä, hälytys päättyy ja laite poistuu hätäkutsutilasta.

* **Hätäkutsupainikkeen painalluksen ajastimen oletusarvo on 1 sekunti.** Ajastimen voi ohjelmoida. Katso lisätiedot tämän käyttöoppaan kohdasta **Hätäkutsun lähettäminen**.

Voit poistua hätätilanneilasta milloin tahansa pitämällä **hätäkutsupainiketta** painettuna.

Hätäpuhelin soittaminen

1 Paina **hätäkutsupainiketta**.

2 Pidä **PTT**-painiketta painettuna. Puhu mikrofoniin selkeästi.

3 Voit lopettaa puhelun vapauttamalla **PTT**-painikkeen.

4 Voit poistua hätätilannetilasta pitämällä **hätäkutsupainiketta** painettuna.

*Voit poistua hätätilannetilasta milloin tahansa pitämällä **hätäkutsupainiketta** painettuna.*

Hiljaisen hätäpuhelin lähettäminen

1 Paina **hätäkutsupainiketta**.

2 Näyttö ei muutu, LED-valo ei syty eikä laitteesta kuulu äänimerkkiä.









3 Hiljainen hätätilannetilalla pysyy yllä, kunnes teet jommankumman seuraavista toimista: Painat **Emergency** (Hätäkutsu) -painiketta ja pidät sen painettuna, kunnes laite poistuu hätätilannetilasta.







TAI

Painat **PTT**-painiketta ja vapautat sen, jolloin laite poistuu äänettömästä hätätilannetilasta ja siirtyä tavalliseen tehtävä- tai hätäpuhelutilaan.

*Voit poistua hätätilannetilasta milloin tahansa pitämällä **hätäkutsupainiketta** painettuna.*

Näytön tilakuvakkeet

	Vilkkuu, kun akun varaus on matala.
	Mitä enemmän palkkeja, sitä voimakkaampi signaali käyttöpaikassa on (vain radiokanavien yhteiskäyttötila (trunking)).
	Suora radioiden välinen yhteys tai yhteys toistimen välityksellä Näky = suora Ei näy = toistin
	Tätä kanavaa valvotaan
	L = radion pieni teho -asetus H = radion suuri teho -asetus
	Skannaa skannausluetteloa
	Vilkkuva piste = havaitsee liikennettä Prioriteetti yksi -kanavalla skannauksen aikana Jatkuvasti näkyvä piste = havaitsee liikennettä Prioriteetti kaksi -kanavalla skannauksen aikana
	Äänestyskannaus toiminto on käytössä
	Näky = suojattu toiminta Ei näy = suojaamaton toiminta Vilkkuu = salatun äänipuhelun vastaanotto

	Näky jatkuvasti = näyttötila Vilkkuu = ohjelmointitila
	Perusaluepankki 1 A = radio on alueella 1. B = radio on alueella 2. C = radio on alueella 3.
	Perusaluepankki 2 D = radio on alueella 4. E = radio on alueella 5. F = radio on alueella 6.
	Laajennettu aluepankki A = sisältää alueet 1, 2 ja 3 B = sisältää alueet 4, 5 ja 6 C = sisältää alueet 7, 8 ja 9 X = sisältää alueet 70, 71 ja 72 Y = sisältää alueet 73, 74 ja 75
	Bluetooth on valmiina
	Bluetooth-yhteys laitteeseen

ASTRO® APX™ 7000/APX™ 7000L sorozat Digitális hordozható rádiók Rövid tájékoztató

Rádiófrekvenciás energia kibocsátására és a termékbiztonságra vonatkozó útmutató hordozható kétirányú rádiókhoz

FIGYELEM!

A rádió kizárólag munka közben használható. A rádió használata előtt olvassa el a Rádiófrekvenciás energia kibocsátására és a termékbiztonságra vonatkozó útmutató hordozható kétirányú rádiókhoz c. dokumentumot, amely a biztonságos működtetéssel és a vonatkozó rádiófrekvencia-kibocsátási szabványoknak és előírásoknak való megfeleléssel kapcsolatos fontos tudnivalókat tartalmazza.

■ A rádió vezérlőelemei

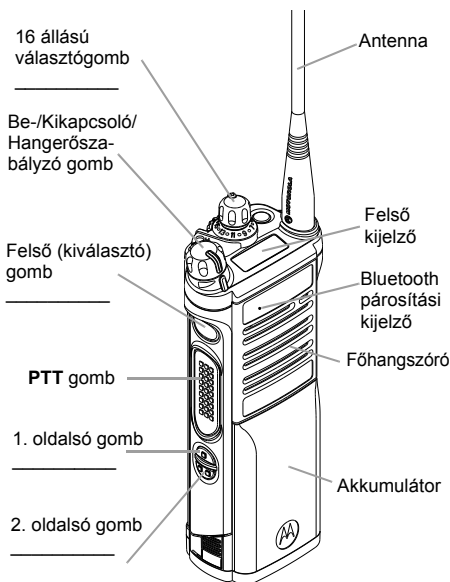
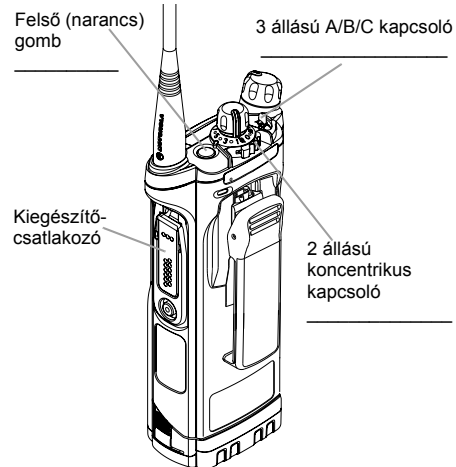

■ A rádió be- és kikapcsolása

- **Bekapcsolás** – Be/Ki/Hangerő gomb óramutató járásával egyezően.
- **Kikapcsolás** – Be/Ki/Hangerő gomb óramutató járásával ellentétesen.

■ Zónák és csatornák

- **Zóna** – Zóna kapcsolás a kívánt zónára.
- **Csatorna** – Csatorna kapcsolás a kívánt csatornára.

■ Az adóvevő használata

1 Válassza ki a kívánt zónát vagy csatornát.

2 Hallgassa az adást.

VAGY

Tartsa nyomva a **Volume Set** (Hangerő-beállítás) gombot.

VAGY

Nyomja meg a **Monitor** (Figyelés) gombot, és várjon adásra.

3 Szükség esetén módosítsa a hangerőt.

4 Adáshoz nyomja meg a **PTT** gombot; vételhez engedje fel.

■ Vészjelzés küldése

1 Nyomja meg, és tartsa nyomva az **Emergency** (Vészhívás) gombot*.

2 A kijelzőn az **EMERGENCY** (Vészhívás) felirat és az aktuális zóna/csatorna jelenik meg. A rádió rövid, közepes magasságú hangjelzés hallat, és a LED kis ideig pirosan villog.

3 A nyugtázás fogadásakor négy sípszó hallható, a riasztás befejeződik, a rádió pedig kilép a vészhívásból.

*** A Vészhívás gomb megnyomási időzítője alapértelmezés szerint 1 másodperc. Az időzítő programozható, részleteket lásd a használati útmutató Vészjelzés küldése fejezetében.**

A vészhívás módból való kilépéshez nyomja meg hosszabban az **Emergency** (Vészhívás) gombot.

■ Vészhívás indítása

- 1 Nyomja meg az **Emergency** (Vészhívás) gombot.
- 2 Nyomja meg hosszabban a **PTT** gombot. Mondja be üzenetét érthetően a mikrofonba.
- 3 A hívás befejezéséhez engedje fel a **PTT** gombot.
- 4 Tartsa nyomva az **Emergency** (Vészhívás) gombot a vészhívás módból való kilépéshez.









*A vészhívás módból való kilépéshez nyomja meg hosszabban az **Emergency** (Vészhívás) gombot.*



















■ Néma vészhívás indítása

- 1 Nyomja meg az **Emergency** (Vészhívás) gombot.
- 2 A kijelzőn nem történik változás, a LED nem villan fel, és hangjelzést sem hallgat.
- 3 A néma vészhívás addig tart, amíg: Nyomva tartja az **Emergency** (Vészhívás) gombot a vészhívás módból való kilépéshez. **VAGY** Benyomja, majd felengedi a **PTT** gombot a néma vészhívás módból való kilépéshez és a normál dispécser vagy vészhívás módba való belépéshez.

*A vészhívás módból való kilépéshez nyomja meg hosszabban az **Emergency** (Vészhívás) gombot.*

■ A kijelzőn látható állapotjelző ikonok

	Alacsony töltöttség esetén villog.
	Minél több sáv látható, annál nagyobb a jelerősség az adott területen (csak trónkölés használata esetén).
	Váltás a rádiók közötti közvetlen kommunikáció és a jelismétlőn keresztül történő kommunikáció között. Világít = Közvetlen Nem világít = Jelismétlő
	Azt jelzi, hogy a csatorna figyelés alatt áll-e.
	L = A rádió kisenergiájú üzemmódra van állítva. H = A rádió nagyenergiájú üzemmódra van állítva.
	Letapogatási lista tételeinek letapogatása.
	Villogó pont = A készülék a letapogatás közben aktivitást érzékelt a lista első helyén szereplő csatornán. Folyamatos pont = A készülék a letapogatás közben aktivitást érzékelt a lista második helyén szereplő csatornán.
	Azt jelzi, hogy a többopciós letapogatás funkció engedélyezve van-e.
	Világít = Biztonságos üzemeltetés. Nem világít = Titkosítás nélküli üzemeltetés. Villog = Titkosított hanghívás fogadása.

	Állandóan világít = Figyelési üzemmód Villog = Programozási üzemmód
  	1. alapzóna-tartomány A = A rádió az 1. zónában van. B = A rádió a 2. zónában van. C = A rádió a 3. zónában van.
  	2. alapzóna-tartomány D = A rádió a 4. zónában van. E = A rádió az 5. zónában van. F = Radio is in Zone 6.
         	Bővítettzóna-tartomány A = Az 1., a 2. és a 3. zónát tartalmazza. B = Contains Zone 4, Zone 5 and Zone 6, C = Contains Zone 7, Zone 8 and Zone 9, . . . X = A 70., a 71. és a 72. zónát tartalmazza. Y = A 73., a 74. és a 75. zónát tartalmazza.
	A Bluetooth készen áll.
	A Bluetooth kapcsolódik az eszközhöz.

ASTRO® Ψηφιακοί φορητοί ασύρματοι πομποδέκτες Κάρτα γρήγορης αναφοράς

**Οδηγός σχετικά με την έκθεση σε
ραδιοσυχνότητες και την ασφάλεια
προϊόντος για φορητούς αμφίδρομους
ασύρματος πομποδέκτες**

ΠΡΟΣΟΧΗ!

Αυτός ο ασύρματος πομποδέκτης προορίζεται αποκλειστικά για επαγγελματική χρήση. Πριν του χρησιμοποιήσετε τον ασύρματο πομποδέκτη, διαβάστε τον "Οδηγό σχετικά με την έκθεση σε ραδιοσυχνότητες και την ασφάλεια προϊόντος για φορητούς αμφίδρομους ασύρματος πομποδέκτες", ο οποίος περιέχει σημαντικές οδηγίες λειτουργίας για την ασφαλή χρήση του προϊόντος και τη συμμόρφωση με όλα τα ισχύοντα πρότυπα και τους ισχύοντες κανονισμούς.

■ Στοιχεία ελέγχου ασύρματος πομποδέκτη

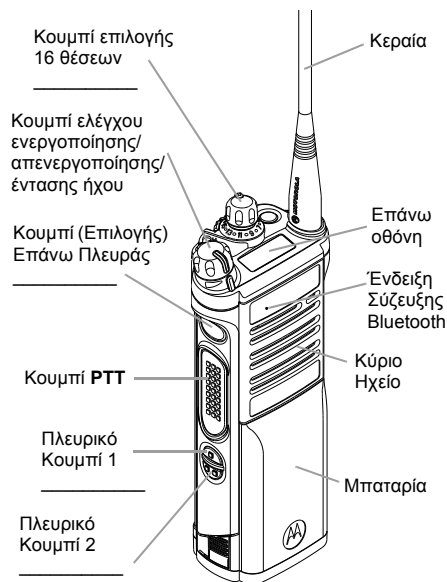
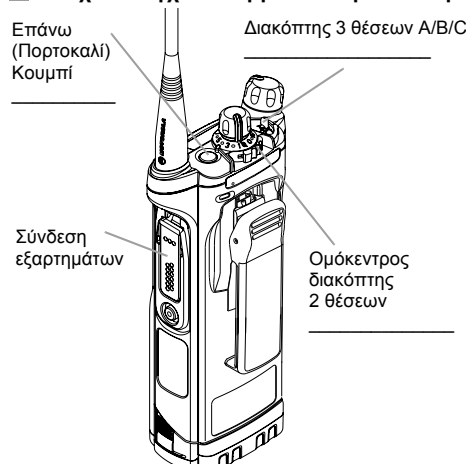

■ Ενεργοποίηση/απενεργοποίηση ασύρματος πομποδέκτη

- **Ενεργοποίηση** – Περιστρέψτε προς τα δεξιά το κουμπί **Ενεργοποίηση/Απενεργοποίηση/Ένταση ήχου**.
- **Απενεργοποίηση** – Περιστρέψτε προς τα αριστερά το κουμπί **Ενεργοποίηση/Απενεργοποίηση/Ένταση ήχου**.

■ Ζώνες και κανάλια

- **Ζώνη** – Επιλέξτε τη **Ζώνη** που θέλετε.
- **Κανάλι** – Επιλέξτε το **Κανάλι** που θέλετε.

■ Λήψη και μετάδοση

- 1 Επιλέξτε ζώνη/κανάλι.
- 2 Ακούστε αν υπάρχει μετάδοση.
Η
Κρατήστε πατημένο το κουμπί **Ρύθμιση έντασης ήχου**.
Η
Πατήστε το κουμπί **Παρακολούθηση** και ακούστε αν υπάρχει κάποια δραστηριότητα.
- 3 Αν χρειαστεί, ρυθμίστε την ένταση του ήχου.
- 4 Για μετάδοση, πατήστε το κουμπί **PTT**. Για λήψη, αφήστε το.

■ Αποστολή ειδοποίησης έκτακτης ανάγκης

- 1 Κρατήστε πατημένο το κουμπί **Emergency***.
- 2 Στην οθόνη εμφανίζονται η ένδειξη **EMERGENCY** (Έκτακτη ανάγκη), η ζώνη και το κανάλι. Ακούγεται ένας σύντομος, υψηλής συχνότητας ήχος. Η λυχνία LED αναβοσβήνει σιγαμιαία κόκκινη.
- 3 Όταν γίνει λήψη της επιβεβαίωσης, θα ακούσετε τέσσερα ηχητικά σήματα. Η ειδοποίηση σταματά και ο ασύρματος πομποδέκτης γράφει από την κατάσταση επείγουσας ανάγκης.

*** Ο προεπιλεγμένος χρόνος πίεσης του κουμπιού έκτακτης ανάγκης είναι 1 δευτερόλεπτο. Αυτός ο χρόνος διακόπτης είναι προγραμματιζόμενος. Για λεπτομέρειες, ανατρέξτε στην ενότητα Αποστολή επείγουσας ειδοποίησης του οδηγού χρήσης.**

Για να κλείσετε ανά πάσα στιγμή τη λειτουργία έκτακτης ανάγκης, κρατήστε πατημένο το κουμπί **Έκτακτη ανάγκη**.

■ Αποστολή κλήσης έκτακτης ανάγκης

- 1 Πατήστε το κουμπί **Έκτακτη ανάγκη**.
- 2 Κρατήστε πατημένο το κουμπί **PTT**. Μιλήστε καθαρά στο μικρόφωνο.
- 3 Αφήστε το κουμπί **PTT**, για να τερματίσετε τη κλήση.
- 4 Για να κλείσετε τη λειτουργία έκτακτης ανάγκης, κρατήστε πατημένο το κουμπί **Έκτακτη ανάγκη**.

*Για να κλείσετε ανά πάσα στιγμή τη λειτουργία έκτακτης ανάγκης, κρατήστε πατημένο το κουμπί **Emergency**.*

■ Αποστολή αθόρυβης κλήσης έκτακτης ανάγκης

- 1 Πατήστε το κουμπί **Έκτακτη ανάγκη**.
- 2 Η οθόνη δεν αλλάζει. Η φωτεινή ένδειξη LED δεν ανάβει και δεν ακούγεται τόνος.
- 3 Η σιωπηλή επείγουσα ανάγκη συνεχίζεται έως ότου εσείς: να πατήσετε και να κρατήσετε πατημένο το κουμπί **Έκτακτη ανάγκη**, για να βγείτε από την κατάσταση έκτακτης ανάγκης.
Η
να πατήσετε και να αφήσετε το κουμπί **PTT**, για να κλείσετε τη λειτουργία αθόρυβης ειδοποίησης έκτακτης ανάγκης και να μπειτε στη λειτουργία κανονικής αποστολής ή κλήσης έκτακτης ανάγκης.

*Για να κλείσετε ανά πάσα στιγμή τη λειτουργία έκτακτης ανάγκης, κρατήστε πατημένο το κουμπί **Έκτακτη ανάγκη**.*

■ Εμφανιζόμενα εικονίδια κατάστασης



Αναβοσβήνει όταν η μπαταρία είναι χαμηλή.

	Όσο περισσότερες είναι οι γραμμές, τόσο πιο ισχυρό είναι το σήμα για την τρέχουσα τοποθεσία (μόνο σε ζεύξη).
	Απευθείας επικοινωνία μεταξύ ασύρματων πομποδεκτών ή σύνδεση μέσω αναμεταδότη. Αναμμένη = Απευθείας Σβηστή = Αναμεταδότης
	Αυτό το κανάλι παρακολουθείται.
	L = Ο ασύρματος πομποδέκτης λειτουργεί με χαμηλή ισχύ. H = Ο ασύρματος πομποδέκτης λειτουργεί με υψηλή ισχύ.
	Z Σάρωση λίστας σάρωσης.
	Σημείο που αναβοσβήνει = Εντοπίζει δραστηριότητα στο πρώτο κανάλι προτεραιότητας, κατά τη διάρκεια της σάρωσης. Σταθερό σημείο = Εντοπίζει δραστηριότητα στο δεύτερο κανάλι προτεραιότητας, κατά τη διάρκεια της σάρωσης.
	Σ Η λειτουργία σάρωσης ομάδας συχνοτήτων έχει ενεργοποιηθεί.
	Αναμμένη = Ασφαλής λειτουργία. Σβηστή = Τερματισμός λειτουργίας. Αναβοσβήνει = Λήψη κρυπτογραφημένης φωνητικής κλήσης.

	Σταθερά αναμμένη = Κατάσταση προβολής Αναβοσβήνει = Κατάσταση προγράμματος
	Βασική λίστα ζωνών 1 A = Ο ασύρματος πομποδέκτης βρίσκεται στη ζώνη 1. B = Ο ασύρματος πομποδέκτης βρίσκεται στη ζώνη 2. C = Ο ασύρματος πομποδέκτης βρίσκεται στη ζώνη 3.
	Βασική λίστα ζωνών 2 D = Ο ασύρματος πομποδέκτης βρίσκεται στη ζώνη 4. E = Ο ασύρματος πομποδέκτης βρίσκεται στη ζώνη 5. F = Ο ασύρματος πομποδέκτης βρίσκεται στη ζώνη 6.
	Σύνθετη λίστα ζωνών A, B, C = Περιέχει τις ζώνες 1, 2 και 3, 4, 5 και 6, 7, 8 και 9, · · · X = Περιέχει τις ζώνες 70, 71 και 72, Y = Περιέχει τις ζώνες 73, 74 και 75,
	To Bluetooth είναι έτοιμο.
	To Bluetooth είναι συνδεδεμένο στη συσκευή.

ASTRO® APX™ 7000/APX™ 7000L modelis Digitālās pārnēsājamās radioiekārtas Ātro uzzīņu karte

RF (radiofrekvences) enerģijas starojuma un ierīces drošības instrukcija pārnēsājama divvirzienu radioiekārtai

UZMANĪBU!

Šo radioiekārtu paredzēts izmantot tikai profesionālām vajadzībām. Pirms radioiekārtas lietošanas izlasiet RF (radiofrekvences) enerģijas starojuma un ierīces drošības instrukciju pārnēsājama divvirzienu radioiekārtai, kas ietver būtiskus ekspluatācijas norādījumus drošai lietošanai, kā arī informāciju par RF enerģijas izpratni un vadību atbilstoši spēkā esošajām normām un noteikumiem.

Radioiekārtas vadība

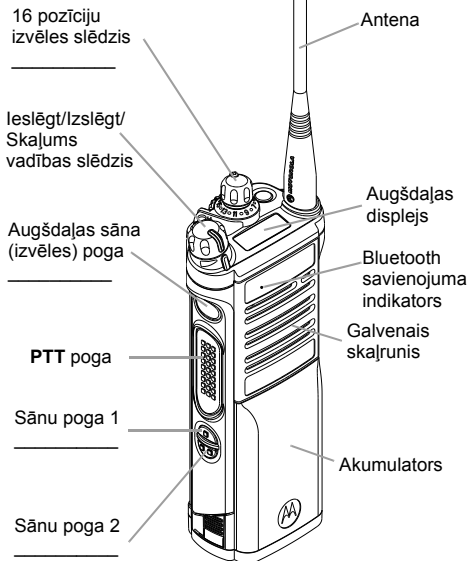
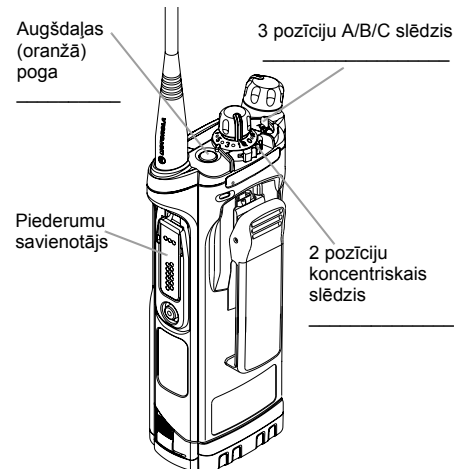

Radioiekārtas ieslēgšana/izslēgšana

- **Ieslēgt** – pagrieziet **Ieslēgt/Izslēgt/Skaļums** slēdzi pulksteņrādītāju kustības virzienā.
- **Izslēgt** – pagrieziet **Ieslēgt/Izslēgt/Skaļums** slēdzi pretēji pulksteņrādītāju kustības virzienam.

Zonas un kanāli

- **Zona** – Zonas slēdzis nepieciešamās zonas izvēlei.
- **Kanāls** – Kanāla slēdzis nepieciešamā kanāla izvēlei.

Uztveršana un pārraide

- 1 Izvēlieties zonu/kanālu.
- 2 Saklausiet pārraidi.
VAI
Nospiediet un turiet pogu **Skaļuma iestatīšana**.
VAI
Nospiediet pogu **Monitors** un saklausiet aktivitāti.
- 3 Regulējiet skaļumu, ja nepieciešams.
- 4 Lai veiktu pārraidi, nospiediet pogu **PTT**, bet lai uztvertu, pogu atļaidiet.

Ārkārtas situācijas signāla sūtīšana

- 1 Nospiediet un turiet pogu **Ārkārtas situācija***.
- 2 Displejā uzrādās **ĀRKĀRTAS SITUĀCIJA** un pašreizējā zona/kanāls. Atskanēs īss, vidēja augstuma signāls un uzreiz sāks mirgot sarkans gaismas diožu displejs.
- 3 Tiklīdz tiks saņemts apstiprinājums, noskanēs četri īsi signāli, signāls izslēgsies un radioiekārta atceļ ārkārtas situācijas režīmu.

* **Ārkārtas situācijas pogas nospiešanas taimeris pēc noklusējuma ir iestatīts uz 1 sekundi.** Šis taimeris ir programmējams. Plašāku informāciju skatiet lietotāja rokasgrāmatas nodaļā **Ārkārtas situācijas signāla sūtīšana**.

Lai jebkurā brīdī atceltu ārkārtas situācijas režīmu, nospiediet un turiet pogu **Ārkārtas situācijas signāla sūtīšana**.

■ Ārkārtas zvana sūtīšana

- 1 Nospiediet pogu **Ārkārtas situācija**.
- 2 Nospiediet un turiet pogu **PTT**. Skaidri runāiet mikrofonā.
- 3 Lai beigtu zvanu, atlaidiet pogu **PTT**.
- 4 Lai atceltu ārkārtas situācijas režīmu, nospiediet un turiet pogu **Ārkārtas situācija**.











*Lai jebkurā brīdī atceltu ārkārtas situācijas režīmu, nospiediet un turiet pogu **Ārkārtas situācija**.*















■ Klusā ārkārtas zvana sūtīšana

- 1 Nospiediet pogu **Ārkārtas situācija**.
- 2 Displejs nemainās, gaismas diožu displejs neiedegas un signāls neatskan.
- 3 Klusais ārkārtas zvans turpinās līdz: tiek nospiesta un turēta poga **Ārkārtas situācija**, kas atceļ ārkārtas situācijas režīmu. **VAI** Nospiediet un turiet pogu **PTT**, lai atceltu klusā ārkārtas zvana režīmu un aktivizētu parasto pārraides vai ārkārtas situācijas zvana režīmu.

*Lai jebkurā brīdī atceltu ārkārtas situācijas režīmu, nospiediet un turiet pogu **Ārkārtas situācija**.*

■ Displeja stāvokļa ikonas

	Mirgo, ja zems akumulatora uzlādes līmenis.
	Svītru daudzums atkarīgs no signāla stipruma pašreizējā vietā (tikai savienojumos).
	Tiešie radio-radio sakari vai savienojums caur retranslatoru. Ieslēgts = tiešie sakari Izslēgts = retranslators
	Šis kanāls tiek pārraudzīts.
	L = radioiekārtai iestatīta zema jauda. H = radioiekārtai iestatīta augsta jauda.
	Skenē skenēšanas sarakstu.
	Mirgojošs punkts = skenēšanas laikā uztver aktivitāti primārajā kanālā. Nepārtraukti degošs punkts = skenēšanas laikā uztver aktivitāti sekundārajā kanālā.
	Balss skenēšanas iespēja ir ieslēgta.
	Ieslēgts = droša darbība. Izslēgts = tīra darbība. Mirgo = šifrēta balss zvana uztveršana.
	Nepārtraukti deg = skata režīms Mirgo = programmas režīms

 vai  vai 	Pamatzonas bloks 1 A = radio atrodas 1. zonā. B = radio atrodas 2. zonā. C = radio atrodas 3. zonā.
 vai  vai 	Pamatzonas bloks 2 D = radio atrodas 4. zonā. E = radio atrodas 5. zonā. F = radio atrodas 6. zonā.
   ...  vai 	Pastiprinātas zonas bloks A = ietver 1., 2. un 3. zonu, B = ietver 4., 5. un 6. zonu, C = ietver 7., 8. un 9. zonu, .  vai . . X = ietver 70., 71. un 72. zonu, Y = ietver 73., 74. un 75. zonu.
	Bluetooth signāls ir ieslēgts.
	Ierīce ir savienota ar Bluetooth signālu.

ASTRO® Rad APX™ 7000/APX™ 7000L Digitálna prenosná vysielacia Karta pre rýchlu referenciu

Príručka bezpečného používania prenosnej vysielacky a vystavenia organizmu rádiofrekvenčnému žiareniu

UPOZORNENIE!

Táto vysielacia je určená na používanie iba na pracovné účely. Pred použitím vysielacky si prečítajte Príručku bezpečného používania prenosnej vysielacky a vystavenia organizmu rádiofrekvenčnému žiareniu, ktorá obsahuje dôležité pokyny týkajúce sa prevádzky a bezpečného používania, ako aj informácie o rádiofrekvenčnom žiarení a súlade s príslušnými normami a predpismi.

Ovládanie vysielacky

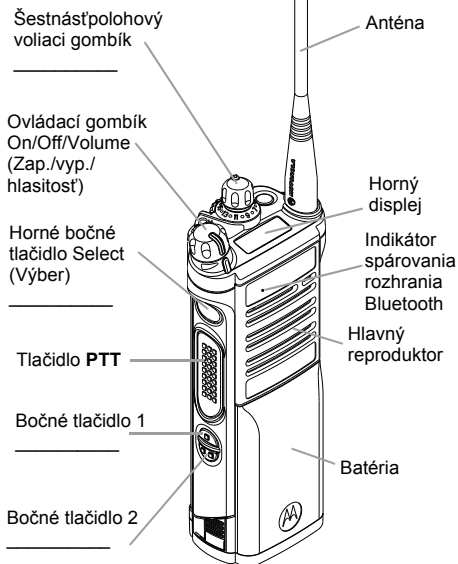
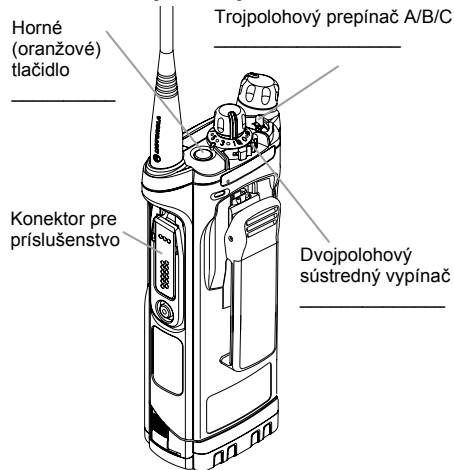

Zapnutie/vypnutie rádiostanice

- **Zap.** – gombíkom **On/Off/Volume** (zap./vyp./hlasitosť) v smere hodinových ručičiek.
- **Vyp.** – gombíkom **On/Off/Volume** (zap./vyp./hlasitosť) proti smeru hodinových ručičiek.

Zóny a kanály

- **Zone** (zóna) – na želanú zónu prejdete prepínačom **Zone**.
- **Channel** (kanál) – na želaný kanál prejdete prepínačom **Channel**.

Prijímanie a vysielanie

- 1 Vyberte oblasť/kanál.
- 2 Počúvajte prijaté vysielanie.
ALEBO
Stlačte a podržte tlačidlo **Volume Set** (nastavenie hlasitosti).
ALEBO
Stlačte tlačidlo **Monitor** a počúvajte aktivitu.
- 3 V prípade potreby upravte nastavenie hlasitosti.
- 4 Pri vysielaní stlačte tlačidlo **PTT** a počas prijímu ho uvoľnite.

Odoslanie pohotovostného alarmu

- 1 Stlačte a podržte tlačidlo **Emergency** (pohotovostné)*.
- 2 Na displeji sa zobrazí **EMERGENCY** (pohotovosť) spolu s aktuálnou zónou/kanálom. Zaznie krátky stredne vysoký tón a indikátor LED krátko zabliká červeným svetlom.
- 3 Po prijatí potvrdenia sa ozvú štyri pípnutia, alarm skončí a vysielacia ukončí pohotovostný režim.

* **Časovač stlačenia pohotovostného tlačidla je v predvolenom nastavení nastavený na 1 sekundu. Tento časovač je možné naprogramovať. Podrobnejšie pokyny nájdete v používateľskej príručke v časti „Odoslanie pohotovostného alarmu“.**

Ak chcete kedykoľvek ukončiť pohotovostný režim, stlačte a podržte **pohotovostné tlačidlo**.

■ Uskutočnenie pohotovostného hovoru

1 Stlačte **pohotovostné** tlačidlo.

2 Stlačte a podržte tlačidlo **PTT**. Jasne prehovorte do mikrofónu.

3 Hovor ukončíte uvoľnením tlačidla **PTT**.

4 Stlačením a podržaním **pohotovostného** tlačidla ukončíte pohotovostný režim.

*Ak chcete kedykoľvek ukončiť pohotovostný režim, stlačte a podržte **pohotovostné** tlačidlo.*

■ Uskutočnenie tichého pohotovostného hovoru









1 Stlačte **pohotovostné** tlačidlo.















2 Displej sa nezmení, indikátor LED sa nerozsvieti a nezve sa žiadny tón.

3 Režim tichej núdze bude pokračovať, kým: Stlačením a podržaním **pohotovostného** tlačidla ukončíte pohotovostný stav.
ALEBO
Stlačením a uvoľnením tlačidla **PTT** ukončíte tichý pohotovostný režim a prejdete do bežného dispečerského alebo pohotovostného režimu.

*Ak chcete kedykoľvek ukončiť pohotovostný režim, stlačte a podržte **pohotovostné** tlačidlo.*

■ Stavové ikony displeja

	Bliká, ak je stav batérie nízky.
	Čím viac prúžkov sa zobrazuje, tým silnejší je signál na aktuálnom mieste (iba trunkový režim).
	Priama komunikácia z vysielačky na vysielačku alebo pripojenie k opakovacíemu zariadeniu. On = Priamo Off = Cez opakovacie zariadenie
	Tento kanál je sledovaný.
	L = Rádiostanica je nastavená na nízky výkon. H = Rádiostanica je nastavená na vysoký výkon.
	Prebieha skenovanie zoznamu skenovania.
	Blikajúci bod = Počas skenovania zisťuje aktivitu na kanáli s prioritou jedna. Svietiaci bod = Počas skenovania zisťuje aktivitu na kanáli s prioritou dva.
	Je povolená funkcia skenovania hlasovania.
	Zap. = Zabezpečená prevádzka. Vyp. = Nezabezpečená prevádzka. Bliká = Na príjme je zašifrovaný hlasový hovor.

	Trvale svieti = Režim zobrazenia Bliká = Režim programovania
 A alebo  B alebo  C	Základná banka oblasti 1 A = Rádiostanica je v zóne 1. B = Rádiostanica je v zóne 2. C = Rádiostanica je v zóne 3.
 D alebo  E alebo  F	Základná banka oblasti 2 D = Rádiostanica je v zóne 4. E = Rádiostanica je v zóne 5. F = Rádiostanica je v zóne 6.
 A ,  B ,  C  X alebo  Y	Rozšírená banka zón A = obsahuje zónu 1, zónu 2 a zónu 3, B = obsahuje zónu 4, zónu 5 a zónu 6, C = obsahuje zónu 7, zónu 8 a zónu 9, . . X = obsahuje zónu 70, zónu 71 a zónu 72, Y = obsahuje zónu 73, zónu 74 a zónu 75.
	Rozhranie Bluetooth je pripravené.
	Rozhranie Bluetooth je pripojené k zariadeniu.

ASTRO®
APX™ 7000/APX™ 7000L Serisi
Dijital Taşınabilir Telsizler
Hızlı Başvuru Kartı

Taşınabilir Çift Yönlü Telsizler için RF
Enerjisine Maruz Kalma ve Ürün Güvenliği
Kılavuzu

DİKKAT!

Bu telsiz sadece İş Amaçlı kullanımla sınırlıdır. Telsizi kullanmadan önce yürürlükteki standartlar ve yönetmelikler uyarınca güvenli kullanımla RF enerjisi farkındalığı ve kontrolü açısından önem arz eden kullanım talimatlarını içeren Taşınabilir Çift Yönlü Telsizler için RF Enerjisine Maruz Kalma ve Ürün Güvenliği Kılavuzu'nu okuyun.

Telsiz Kontrolleri

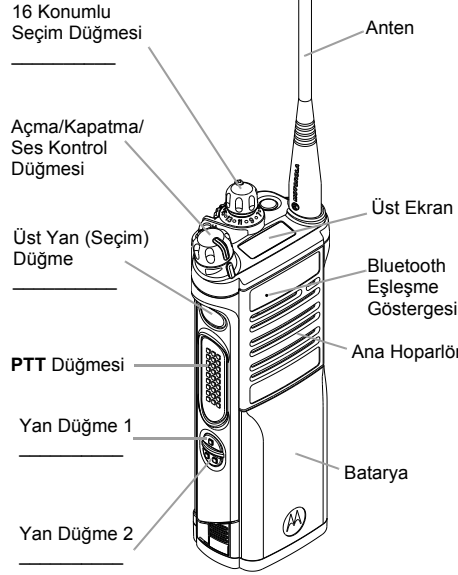
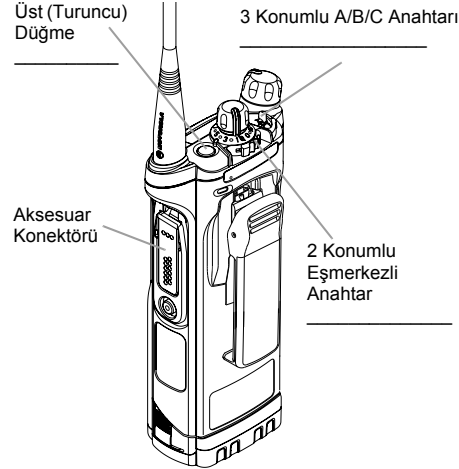

Telsiz Açma/Kapatma

- **Açma** – Açma/Kapatma/Ses Kontrol düğmesini saat yönünde çevirin.
- **Kapatma** – Açma/Kapatma/Ses Kontrol düğmesini saat yönünün tersine çevirin.

Bölgeler ve Kanallar

- **Bölge** – Bölge'yi istenen bölgeye çevirin.
- **Kanal** – Kanal'ı istenen kanala çevirin.

Alma ve Gönderme

- 1 Bölge/kanal seçin.
YA DA
Ses Kontrol düğmesini basılı tutun.
YA DA
Monitör düğmesine basın ve etkinlikleri dinleyin.
- 2 Yayın için dinleyin.
- 3 Gerekirse sesi ayarlayın.
- 4 Yayın yapmak için PTT düğmesine basın; almak için bırakın.

Acil Durum Alarmı Gönderme

- 1 **Acil Durum** düğmesini basılı tutun*.
- 2 Ekranda **ACİL DURUM** yazısı ve mevcut bölge/kanal görüntülenir. Kısa, orta seviyede bir ses duyulur ve LED anlık olarak kırmızı yanıp söner.
- 3 Bilgilendirme alındıktan sonra dört bip sesi duyarsınız; alarm durur ve telsiz acil durumdan çıkar.

* **Acil Durum düğmesi basma süreölçeri 1 saniyeye ayarlıdır.** Bu süreölçer programlanabilir, ayrıntılar için kullanıcı kılavuzundaki **Acil Durum Alarmı Gönderme bölümüne** bakın.

Herhangi bir zamanda acil durumdan çıkmak için **Acil Durum düğmesini basılı tutun.**

■ Acil Durum Çağrısı Gönderme

- 1 **Acil Durum** düğmesine basın.
- 2 **PTT** düğmesini basılı tutun. Anlaşılır biçimde mikrofona doğru konuşun.
- 3 Çağrıyı sonlandırmak için **PTT** düğmesini bırakın.
- 4 Acil durumdan çıkmak için **Acil Durum** düğmesini basılı tutun.









*Herhangi bir zamanda acil durumdan çıkmak için **Acil Durum** düğmesini basılı tutun.*













■ Sessiz Acil Durum Çağrısı Gönderme

- 1 **Acil Durum** düğmesine basın.
- 2 Ekran değişmez; LED yanmaz ve ses yoktur.
- 3 Sessiz acil durum siz şunları yapana kadar devam eder:
Acil durumdan çıkmak için **Acil Durum** düğmesini basılı tutana kadar.
YA DA
Sessiz Acil Durum kipinden çıkmak ve normal sevk veya Acil Durum Çağrısı kipine geçmek için **PTT** düğmesine basıp bırakana kadar.

*Herhangi bir zamanda acil durumdan çıkmak için **Acil Durum** düğmesini basılı tutun.*

■ Ekran Durum Simgeleri

	Bataryanın şarj seviyesi düşükken yanıp söner.
	Mevcut yer için (sadece iletişim kanalı) daha fazla çubuk, daha güçlü sinyal demektir.
	Doğrudan telsizden telsize iletişim veya yineleyici yoluyla bağlantı. Açık = Doğrudan Kapalı = Tekrarlayıcı
	Bu kanal dinleniyor.
	H YA DA L L = Telsiz Düşük güce ayarlıdır. H = Telsiz Yüksek güce ayarlıdır.
	Bir tarama listesi taranmaktadır.
	Yanıp sönen nokta = Tarama sırasında Öncelik Bir Kanalındaki etkinliği algılar. Sabit nokta = Tarama sırasında Öncelik İki Kanalındaki etkinliği algılar.
	Oylama arama özelliği etkinleştirilmiş.
	Açık = Güvenli işletim. Kapalı = Temiz işletim. Yanıp sönmeye = Şifreli bir sesli çağrı alınıyor.

	Sabit yanma = Görüntüleme modu Yanıp sönmeye = Program modu
 veya  veya 	Basit Bölge Bankası 1 A = Telsiz Bölge 1'de. B = Telsiz Bölge 2'de. C = Telsiz Bölge 3'te.
 veya  veya 	Basit Bölge Bankası 2 D = Telsiz Bölge 4'te. E = Telsiz Bölge 5'te. F = Telsiz Bölge 6'da.
 ,  , 	Genişletilmiş Bölge Bankası A = Bölge 1, Bölge 2 ve Bölge 3'ü içerir, B = Bölge 4, Bölge 5 ve Bölge 6'yı içerir, C = Bölge 7, Bölge 8 ve Bölge 9'u içerir, . . . X = Bölge 70, Bölge 71 ve Bölge 72'yi içerir, Y = Bölge 73, Bölge 74 ve Bölge 75'i içerir.
	Bluetooth hazır.
	Bluetooth cihaza bağlı.

ASTRO® řada APX™ 7000/APX™ 7000L Digitální přenosná vysílačka Stručná referenční příručka

Vysokofrekvenční energie a bezpečnostní pokyny pro přenosné dvousměrné vysílačky

UPOZORNĚNÍ!

Tato vysílačka je určena pouze k pracovnímu použití. Před použitím vysílačky si přečtěte brožuru Vysokofrekvenční energie a bezpečnostní pokyny pro přenosné dvousměrné vysílačky obsahující důležité pokyny pro bezpečné používání výrobku a informace o vysokofrekvenční energii v souladu s příslušnými normami a předpisy.

Ovládací prvky vysílačky

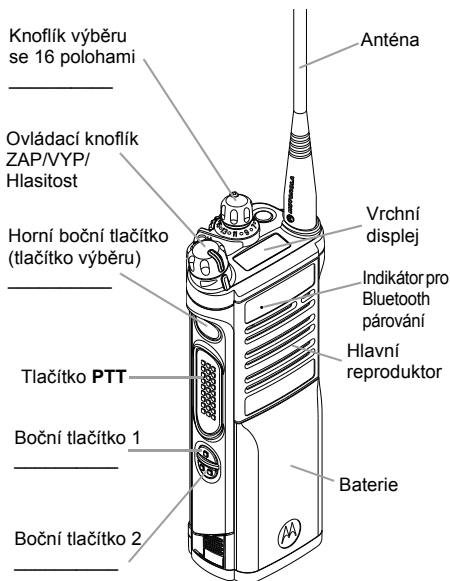
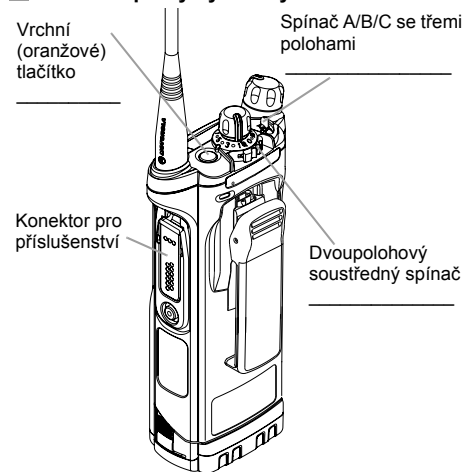

Zapnutí/vypnutí vysílačky

- **Zapnutí** – Otočte knoflíkem **ZAP/VYP/Hlasitost** po směru hodinových ručiček.
- **Vypnutí** – Otočte knoflíkem **ZAP/VYP/Hlasitost** proti směru hodinových ručiček.

Pásmo a kanály

- **Zone (Oblast)** – Přepínač **Zone (Oblast)** pro výběr požadované oblasti.
- **Channel (Kanál)** – Přepínač **Channel (Kanál)** pro výběr požadovaného kanálu.

Příjem a vysílání

- 1 Vyberte oblast nebo kanál.
- 2 Poslouchejte vysílání.
NEBO
Podržte stisknuté tlačítko **Nastavení hlasitosti**.
NEBO
Stiskněte tlačítko **Monitor (Sledování)** a naslouchejte dění.
- 3 V případě potřeby nastavte hlasitost.
- 4 Stisknutím tlačítka **PTT** můžete vysílat, jeho uvolněním budete přijímat.

Odeslání tísňového alarmu

- 1 Podržte stisknuté tlačítko **Emergency (Tísňová situace)***.
- 2 Na displeji se zobrazí nápis **EMERGENCY (TÍŠŇOVÁ SITUACE)** a aktuální oblast a kanál. Zazní krátký tón střední výšky a indikátor LED krátce blikne červeně.
- 3 Když obdržíte potvrzení o příjmu, uslyšíte čtyři pípnutí; alarm je ukončen; vysílačka opouští režim tísňové situace.

** Podle výchozího nastavení je nutné tlačítko tísňového signálu podržet po dobu 1 sekundy. Tento časovač je programovatelný, podrobnosti viz část **Sending an Emergency Alarm (Odeslání tísňového alarmu)** v uživatelské příručce.*

*Chcete-li kdykoli ukončit režim tísňové situace, stiskněte a podržte tlačítko **Emergency (Tísňová situace)**.*

■ Odeslání tísňového volání

- 1 Stiskněte tlačítko **Emergency (Tísňová situace)**.
- 2 Stiskněte a podržte tlačítko **PTT**. Zřetelně promluvejte do mikrofonu.
- 3 Uvolněním tlačítka **PTT** hovor ukončete.
- 4 Režim tísňové situace ukončíte podržením tlačítka **Emergency (Tísňová situace)**.









*Chcete-li kdykoli ukončit režim tísňové situace, stiskněte a podržte tlačítko **Emergency (Tísňová situace)**.*















■ Odeslání tichého tísňového volání

- 1 Stiskněte tlačítko **Emergency (Tísňová situace)**.
- 2 Zobrazení na displeji se nezmění. Indikátor LED se nerozsvítí a nezazní žádný tón.
- 3 Tichý tísňový alarm trvá, dokud neučiníte následující kroky:
Režim tísňové situace ukončíte podržením tlačítka **Emergency (Tísňová situace)**.
NEBO
Stisknutím a uvolněním tlačítka **PTT** ukončíte režim tichého tísňového alarmu a přejdete do běžného provozního režimu nebo do režimu tísňového volání.

*Chcete-li kdykoli ukončit režim tísňové situace, stiskněte a podržte tlačítko **Emergency (Tísňová situace)**.*

■ Stavové ikony na displeji

	Pokud je baterie slabá, ikona bliká.
	Čím více proužků se zobrazuje, tím větší je síla signálu v aktuálním místě (pouze u skupinového vysílání).
	Přímá komunikace z vysílačky do vysílačky nebo spojení přes opakač. Zobrazeno = Přímé Nezobrazeno = Opakač
	Tento kanál je monitorován.
	L = Vysílačka je nastavena na nízký výkon. H = Vysílačka je nastavena na vysoký výkon.
	Prohledávání seznamu hledání.
	Blikající tečka = Během prohledávání zjištěna aktivita na kanálu s prioritou jedna. Stále zobrazená tečka = Během prohledávání zjištěna aktivita na kanálu s prioritou dvě.
	Je zapnuta funkce vyhledávání hlasování.
	Zobrazeno = Zabezpečený provoz. Nezobrazeno = Čistý provoz. Bliká = Příjem šifrovaného hlasového signálu.

	Trvale svítí = Režim zobrazení. Bliká = Režim programování.
 nebo  nebo 	Panel základního pásma 1 A = Vysílačka v pásmu 1. B = Vysílačka v pásmu 2. C = Vysílačka v pásmu 3.
 nebo  nebo 	Panel základního pásma 2 D = Vysílačka v pásmu 4. E = Vysílačka v pásmu 5. F = Vysílačka v pásmu 6.
   ...   nebo 	Zesílená oblast A = Obsahuje oblast 1, oblast 2 a oblast 3, B = Obsahuje oblast 4, oblast 5 a oblast 6, C = Obsahuje oblast 7, oblast 8 a oblast 9, . . . X = Obsahuje oblast 70, oblast 71 a oblast 72, Y = Obsahuje oblast 73, oblast 74 a oblast 75.
	Bluetooth je připraven.
	Bluetooth je připojen k zařízení.

Działanie energii o częstotliwości radiowej i przewodnik dotyczący bezpieczeństwa radiotelefonów przenośnych
UWAGA!

Użytkowanie tego radiotelefonu jest ograniczone wyłącznie do celów zawodowych. Zgodnie z obowiązującymi normami i przepisami przed rozpoczęciem korzystania z urządzenia należy zapoznać się z podręcznikiem „Działanie energii o częstotliwości radiowej i przewodnik dotyczący bezpieczeństwa radiotelefonów przenośnych”, który zawiera instrukcje gwarantujące bezpieczne użytkowanie oraz uwagi dotyczące energii o częstotliwości radiowej.

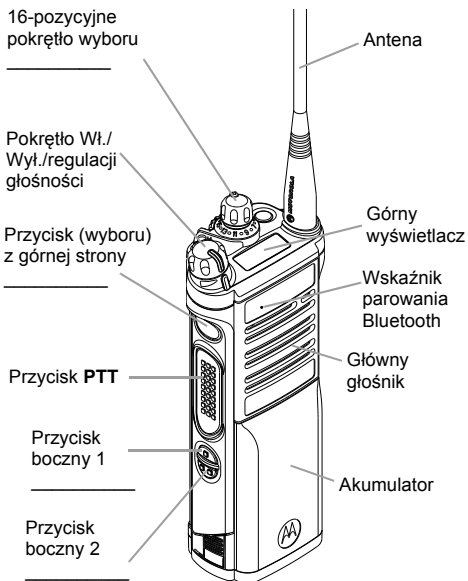
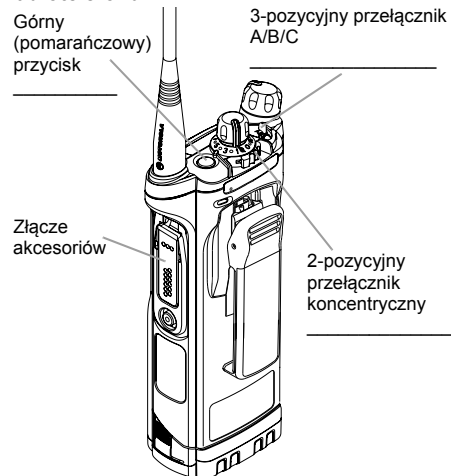
Najczęściej używane elementy regulacyjne radiotelefonu

Włączanie/wyłączanie radiotelefonu

- **Włączenie** — przekręć pokrętko **wł./wył./regulacji głośności** w prawo.
- **Wyłączenie** — przekręć pokrętko **wł./wył./regulacji głośności** w lewo.

Strefy i kanały

- **Strefa** — przełącz przełącznik **strefy**, aby przełączyć na wybraną strefę.
- **Kanał** — przełącz przełącznik **kanału**, aby przełączyć na wybrany kanał.

Odbieranie i transmitowanie

- 1 Wybierz strefę/kanał.
- 2 Nasłuchuj transmisji.
LUB
Naciśnij i przytrzymaj przycisk **ustawiania głośności**.
LUB
Naciśnij przycisk **monitorowania** i słuchaj aktywności.
- 3 W razie potrzeby wyreguluj głośność.
- 4 Naciśnij przycisk **PTT**, aby transmitować, zwolnij, aby odbierać.

Wysyłanie alarmu

- 1 Naciśnij i przytrzymaj przycisk **alarmowy***.
- 2 Na ekranie pojawi się komunikat **ALARM** wraz z aktywną strefą / kanałem. Usłyszysz krótki sygnał o średniej wysokości, a dioda LED przez chwilę będzie świecić na czerwono.
- 3 Po otrzymaniu potwierdzenia, usłyszysz cztery sygnały, skończy się alarm i radiotelefon wyjdzie z trybu awaryjnego.

*** Domyślnie czasomierz naciśnięcia przycisku alarmowego jest ustawiony na 1 sekundę. Czasomierz ten jest programowalny. Więcej informacji znajduje się w sekcji **Wysyłanie alarmu** instrukcji użytkownika.**

Aby w dowolnym momencie wyjść z trybu alarmowego, naciśnij i przytrzymaj przycisk alarmowy.

■ Wysyłanie połączenia alarmowego

- 1 Naciśnij przycisk **alarmowy**.
- 2 Naciśnij i przytrzymaj przycisk **PTT**.
Mów wyraźnie do mikrofonu.
- 3 Zwolnij przycisk **PTT**, aby zakończyć rozmowę.
- 4 Naciśnij i przytrzymaj przycisk **alarmowy**,
aby wyjść z trybu alarmowego.

*Aby w dowolnym momencie wyjść z trybu alarmowego, naciśnij i przytrzymaj przycisk **alarmowy**.*





■ Wysyłanie cichego połączenia alarmowego

- 1 Naciśnij przycisk **alarmowy**.
- 2 Na wyświetlaczu nie ma zmiany, dioda LED nie świeci się i nie ma sygnału.
- 3 Cichy alarm o nagłym wypadku trwa do:
Naciśnij i przytrzymaj przycisk **alarmowy**,
aby wyjść ze stanu alarmowego.
LUB
Naciśnij i zwolnij przycisk **PTT**, aby wyjść z trybu cichego alarmu i przejść do trybu normalnego lub do trybu połączenia alarmowego.

*Aby w dowolnym momencie wyjść z trybu alarmowego, naciśnij i przytrzymaj przycisk **alarmowy**.*

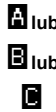
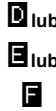
■ Ikony stanu ekranu

	Pulsuje, gdy akumulator jest słaby.
	Im więcej pasków, tym silniejszy sygnał na bieżącym obszarze (tylko trunking).
	Bezpośrednia komunikacja międzyradiowa lub połączone poprzez przemiennik. Wi. = bezpośrednia Wyt. = przemiennik
	Ten kanał jest monitorowany.
	L = radiotelefon jest ustawiony na niską moc. H = radiotelefon jest ustawiony na wysoką moc.
	Skanowanie listy skanowania.
	Migająca kropka = podczas skanowania wykrywa aktywność na kanale priorytetu nr 1. Nieruchoma kropka = podczas skanowania wykrywa aktywność na kanale priorytetu nr 2.
	Funkcja skanowania wybiórczego.
	Wi. = działanie bezpieczne. Wyt. = wyczyść działanie. Miganie = odbieranie zaszyfowanego połączenia głosowego.
	Wi. nieruchomy = tryb widoku Migająca = tryb programu

	Bank podstawowych stref 1 A = radio znajduje się w strefie 1. B = radio znajduje się w strefie 2. C = radio znajduje się w strefie 3.
	Bank podstawowych stref 2 D = radio znajduje się w strefie 4. E = radio znajduje się w strefie 5. F = radio znajduje się w strefie 6.
	Bank rozszerzonych stref: A = zawiera strefy 1–3, B = zawiera strefy 4–6, C = zawiera strefy 7–9, . X = zawiera strefy 70–72, Y = zawiera strefy 73–75.
	Bluetooth jest gotowy.
	Urządzenie jest połączone przez Bluetooth.

Ghid de referință rapidă pentru stațiile radio digitale portabile ASTRO® seria APX™ 7000/APX™ 7000L

Ghid de siguranță și privind expunerea la energie de radiofrecvență (RF) pentru stațiile radio portabile de emisie-recepție

ATENȚIE!

Această stație radio este restricționată la uz profesional. Înainte de a utiliza stația radio, citiți Ghidul de siguranță și privind expunerea la energie de radiofrecvență (RF) pentru stațiile radio portabile de emisie-recepție. Acesta conține instrucțiuni de operare importante pentru utilizarea sigură și familiarizarea cu și controlul energiei RF în vederea respectării standardelor și reglementărilor aplicabile.

Comenzile radioului

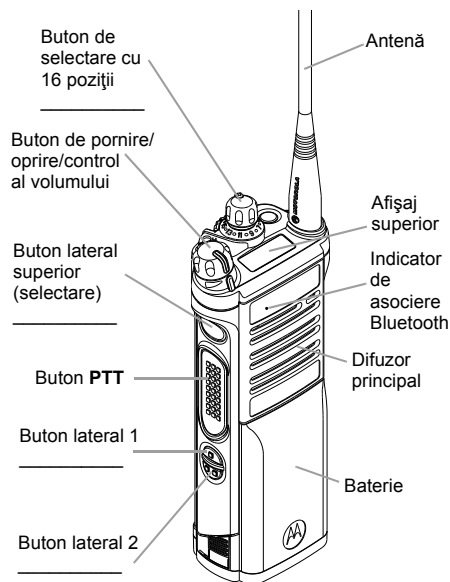
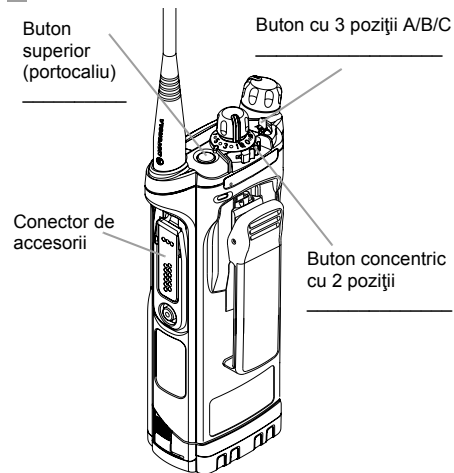

Pornirea/oprirea radioului

- **Pornire** – Rotiți butonul de **pornire/oprire/volum** în sens orar.
- **Oprire** – Rotiți butonul de **pornire/oprire/volum** în sens antiorar.

Zonele și canalele

- **Zone (Zonă)** – Comutați **zonele** până ajungeți la zona dorită.
- **Channel (Canal)** – Comutați **canalele** până ajungeți la canalul dorit.

Recepția și transmisia

- 1 Selectați zona/canalul.
- 2 Ascultați pentru a determina dacă există o transmisie.

SAU

Apăsăți și țineți apăsat butonul **Setare volum**.

SAU

Apăsăți butonul **Monitor (Monitorizare)** și ascultați pentru a detecta activitate.

- 3 Dacă este necesar, reglați volumul.
- 4 Apăsăți butonul **PTT** (apasă și vorbește) pentru a transmite; eliberați-l pentru a recepționa.

Trimiterea unei alarme de urgență

- 1 Apăsăți și țineți apăsat butonul **Urgență***.
- 2 Afișajul indică **EMERGENCY (URGENȚĂ)** și zona/canalul curent(ă). Se aude un sunet scurt și de tonalitate medie, iar LED-ul se aprinde intermitent în roșu pe o durată scurtă.
- 3 La primirea confirmării, veți auzi patru semnale sonore scurte; alarma se oprește și radioul iese din starea de urgență.

* **Temporizatorul implicat de apăsare a butonului de urgență este setat la durata de 1 secundă. Puteți programa temporizatorul; pentru detalii, consultați secțiunea „Trimiterea unei alarme de urgență” din ghidul utilizatorului.**

Pentru a ieși în orice moment din starea de urgență, apăsați și țineți apăsat butonul **Urgență**.

■ Efectuarea unui apel de urgență

- 1 Apăsați butonul **Urgență**.
- 2 Apăsați și țineți apăsat butonul **PTT** (apasă și vorbește). Vorbiți clar în microfon.
- 3 Pentru a termina apelul, eliberați butonul **PTT** (apasă și vorbește).
- 4 Apăsați și țineți apăsat butonul **Urgență** pentru a ieși din starea de urgență.









*Pentru a ieși în orice moment din starea de urgență, apăsați și țineți apăsat butonul **Urgență**.*



■ Trimiterea unui apel de urgență silențios

- 1 Apăsați butonul **Urgență**.
- 2 Afișajul nu se modifică; LED-ul nu se aprinde și nu există ton.
- 3 Modul de urgență silențios continuă până când:
Apăsați și țineți apăsat butonul **Urgență** pentru a ieși din starea de urgență.
SAU
Apăsați și eliberați butonul **PTT** (apasă și vorbește) pentru a ieși din modul Alarmă de urgență silențioasă și a intra în modul de trimitere normală sau în modul Apel de urgență.

*Pentru a ieși în orice moment din starea de urgență, apăsați și țineți apăsat butonul **Urgență**.*

■ Pictogramele de stare de pe ecran

	Se aprinde intermitent atunci când bateria este descărcată.
	Cu cât sunt mai multe liniuțe, cu atât este mai puternic semnalul pentru locația curentă (doar în modul magistrală).
	Comunicare directă radio la radio sau conectare prin intermediul unui repetor. Pornit = Direct Oprit = Repetor
	Acest canal este monitorizat.
H <small>SAU</small> L	L = Radioul este setat la putere mică. H = Radioul este setat la putere mare.
	Scanarea unei liste de scanare.
	Punct intermitent = S-a detectat activitate pe canalul de prioritate principală în timpul scanării. Punct permanent = S-a detectat activitate pe canalul de prioritate secundară în timpul scanării.
	Funcția de selectare a repetorului cu semnal maxim este activată.
	Pornit = Funcționare securizată. Oprit = Funcționare nesecurizată. Intermitent = Primirea unui apel vocal criptat.

	Luminează constant = Modul de afișare Intermitent = Modul programare
A sau B sau C	Bancă de zone de bază 1 A = Radioul este în Zona 1. B = Radioul este în Zona 2. C = Radioul este în Zona 3.
D sau E sau F	Bancă de zone de bază 2 D = Radioul este în Zona 4. E = Radioul este în Zona 5. F = Radioul este în Zona 6.
A , B , C X sau Y	Bancă de zone îmbunătățite A = Cuprinde Zona 1, Zona 2 și Zona 3, B = Cuprinde Zona 4, Zona 5 și Zona 6, C = Cuprinde Zona 7, Zona 8 și Zona 9, . . X = Cuprinde Zona 70, Zona 71 și Zona 72, Y = Cuprinde Zona 73, Zona 74 și Zona 75.
	Caracteristica Bluetooth este pregătită.
	Bluetooth conectat la dispozitiv.



Цифровые портативные радиостанции

ASTRO®

серии APX™ 7000/APX™ 7000L

Справочная карта

Сведения о безопасности и воздействии излучаемой радиочастотной энергии для портативных приемопередающих радиостанций

ВНИМАНИЕ!

Данная радиостанция предназначена только для профессиональной эксплуатации. Прежде чем использовать ее, ознакомьтесь с буклетом "Сведения о безопасности и воздействии излучаемой радиочастотной энергии для портативных приемопередающих радиостанций". Он содержит важные инструкции по эксплуатации и технике безопасности, а также информацию по воздействию радиочастотной энергии и контроль соответствия применимым стандартам и нормативам.

■ Элементы управления

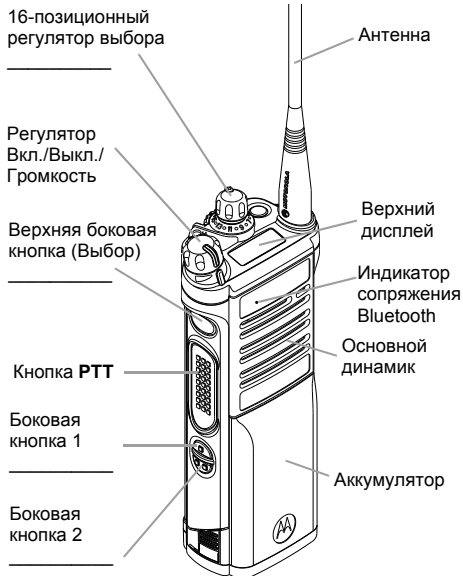
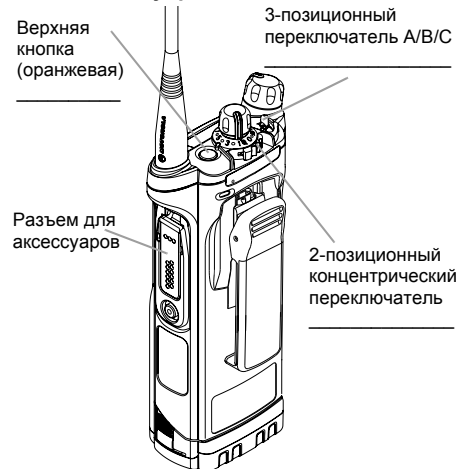

■ Включение/выключение радиостанции

- **Вкл.** — поворот регулятора **Вкл./Выкл./Громкость** по часовой стрелке.
- **Выкл.** — поворот регулятора **Вкл./Выкл./Громкость** против часовой стрелки.

■ Зоны и каналы

- **Зона** — выбор желаемой зоны с помощью переключателя **Зона**.
- **Канал** — выбор желаемого канала с помощью переключателя **Канал**.

■ Прием и передача

- 1 Выберите зону или канал.
- 2 Прослушивайте передачу.
ИЛИ
Нажмите и удерживайте кнопку **Установка громкости**.
ИЛИ
Нажмите кнопку **Мониторинг** и прослушивайте активность.
- 3 При необходимости настройте громкость.
- 4 Нажмите кнопку **РТТ** для передачи, опустите для приема.

■ Отправка экстренного сигнала оповещения

- 1 Нажмите и удерживайте кнопку **экстренного режима***.
- 2 На экране появится сообщение **ЭКСТР.** и текущая зона/канал. Прозвучит короткий сигнал среднего тембра, и светодиодный индикатор замигает красным.
- 3 При получении подтверждения издается четыре звуковых сигнала, уведомление завершается, а радиостанция выходит из режима экстренной связи.

** По умолчанию таймер кнопки экстренного режима установлен на 1 секунду. Данный таймер является программируемым. Для получения подробной информации см. раздел **Отправка экстренного сигнала оповещения руководства пользователя**.*

*Чтобы выйти из экстренного режима, нажмите и удерживайте кнопку **экстренного режима**.*

■ Отправка экстренного вызова

- 1 Нажмите кнопку **экстренного режима**.
- 2 Нажмите и удерживайте кнопку **РТТ**.
Говорите прямо в микрофон.
- 3 Отпустите кнопку **РТТ** для завершения вызова.
- 4 Нажмите и удерживайте кнопку **экстренного режима** для выхода из экстренного режима.

Чтобы выйти из экстренного режима, нажмите и удерживайте кнопку экстренного режима.

■ Отправка экстренного вызова в беззвучном режиме



- 1 Нажмите кнопку **экстренного режима**.
- 2 Экран не изменится, светодиодный индикатор не загорится, и сигнал не будет воспроизведен.
- 3 Беззвучный экстренный режим остается активным, пока не будут выполнены следующие действия:
Нажмите и удерживайте кнопку **экстренного режима** для выхода из экстренного режима.













ИЛИ

Нажмите и отпустите кнопку **РТТ** для выхода из режима беззвучного экстренного сигнала оповещения и перехода к обычной передаче или режиму экстренного вызова.

Чтобы выйти из экстренного режима, нажмите и удерживайте кнопку экстренного режима.

■ Отображение значков состояния

	Мигает при низком заряде аккумулятора.
	Чем больше полосок, тем сильнее сигнал в текущем узле (только транкинг).
	Прямая связь между радиостанциями или подключение через ретранслятор. Вкл. = прямое соединение. Выкл. = ретранслятор.
	Выполняется мониторинг этого канала.
	L = радиостанция работает в режиме низкой мощности. H = радиостанция работает в режиме высокой мощности.
	Сканирование по списку сканирования.
	Мигающая точка = обнаружение активности на приоритетном канале во время сканирования. Постоянная точка = обнаружение активности на канале со вторым приоритетом во время сканирования.
	Функция сканирования выбора включена.
	Вкл. = работа в защищенном режиме. Выкл. = работа в незащищенном режиме. Мигает = получение зашифрованного голосового вызова.

	Постоянно горит = режим просмотра Мигает = программный режим
  	Банк основной зоны 1 A = Радиостанция в Зоне 1. B = Радиостанция в Зоне 2. C = Радиостанция в Зоне 3.
  	Банк основной зоны 2 D = Радиостанция в Зоне 4. E = Радиостанция в Зоне 5. F = Радиостанция в Зоне 6.
   	Расширенный набор зон A = Содержит Зону 1, Зону 2 и Зону 3, B = Содержит Зону 4, Зону 5 и Зону 6, C = Содержит Зону 7, Зону 8 и Зону 9, . . . X = Содержит Зону 70, Зону 71 и Зону 72, Y = Содержит Зону 73, Зону 74 и Зону 75,
	Модуль Bluetooth готов.
	Модуль Bluetooth подключен к устройству.

إرسال مكالمة طوارئ

1 اضغط على زر **Emergency** (الطوارئ).2 اضغط مع الاستمرار على زر **PTT**. تحدث بوضوح في الميكروفون.3 حرر زر **PTT** لإنهاء المكالمة.4 اضغط مع الاستمرار على زر **Emergency** (الطوارئ) للخروج من وضع الطوارئ.للخروج من وضع الطوارئ في أي وقت، اضغط مع الاستمرار على زر **Emergency** (الطوارئ).

إرسال مكالمة طوارئ صامتة

1 اضغط على زر **Emergency** (الطوارئ).

2 لا تتغير الشاشة، ولا يضيء المؤشر LED، ولا توجد نغمة.

3 يستمر نمط الطوارئ الصامت حتى تقوم بـ:
الضغط مع الاستمرار على زر **Emergency** (الطوارئ) للخروج من حالة الطوارئ.
أوالضغط على زر **PTT** ثم تحريره للخروج من وضع تنبيه الطوارئ الصامت والدخول في وضع الإرسال العادي أو وضع مكالمة الطوارئ.للخروج من وضع الطوارئ في أي وقت، اضغط مع الاستمرار على زر **Emergency** (الطوارئ).

رموز الحالة على الشاشة

يو مض عندما تكون البطارية منخفضة.	
كلما زاد عدد الخطوط، زادت قوة الإشارة الموجودة في الموقع الحالي (الترنك فقط).	
اتصال مباشر من جهاز راديو إلى آخر أو اتصال عبر معيد تقوية. تشغيل = مباشر إيقاف التشغيل = معيد تقوية	
تتم مراقبة هذه القناة.	
L = تم تعيين الراديو ليعمل بطاقة منخفضة. H أو H = تم تعيين الراديو ليعمل بطاقة عالية.	
فحص قائمة فحص.	
نقطة وامضة = يتم اكتشاف النشاط على أول قناة من حيث الأولوية أثناء الفحص. نقطة ثابتة = يتم اكتشاف النشاط على ثاني قناة من حيث الأولوية أثناء الفحص.	
تم تمكين ميزة فحص التصويت.	
تشغيل = عملية آمنة. إيقاف التشغيل = عملية خالصة. وميض = استقبال مكالمة صوتية مشفرة.	
ثابت = وضع العرض وامض = وضع البرامج	
Zone Bank 1 الأساسية A = الراديو في المنطقة 1. B = الراديو في المنطقة 2. C = الراديو في المنطقة 3.	A أو B أو C
Zone Bank 2 الأساسية D = الراديو في المنطقة 4. E = الراديو في المنطقة 5. F = الراديو في المنطقة 6.	D أو E أو F
Zone Bank المحسنة A = يحتوي المنطقة 1 والمنطقة 2 والمنطقة 3. B = يحتوي المنطقة 4 والمنطقة 5 والمنطقة 6. C = يحتوي المنطقة 7 والمنطقة 8 والمنطقة 9. X = يحتوي المنطقة 70 والمنطقة 71 والمنطقة 72. Y = يحتوي المنطقة 73 والمنطقة 74 والمنطقة 75.	A, B, C... X أو Y
Bluetooth جاهز للاستخدام.	
توصيل Bluetooth بالجهاز.	

أجهزة الراديو الرقمية المحمولة البطاقة المرجعية السريعة

دليل أمان المنتج والتعرض لطاقة التردد اللاسلكي الخاص بأجهزة
الراديو المحمولة الثنائية الاتجاه

تنبيه!

يقتصر هذا الراديو على الاستخدام المهني فقط قبل استخدام الراديو، اقرأ دليل أمان المنتج والتعرض لطاقة التردد اللاسلكي الخاص بأجهزة الراديو المحمولة الثنائية الاتجاه الذي يتضمن تعليمات التشغيل الهامة للاستخدام الآمن والتعريف بطاقة التردد اللاسلكي والتحكم بها للتوافق مع المعايير واللوائح السارية.

عناصر التحكم في الراديو

مفتاح التبديل A/B/C
ذو الـ 3 مواقع

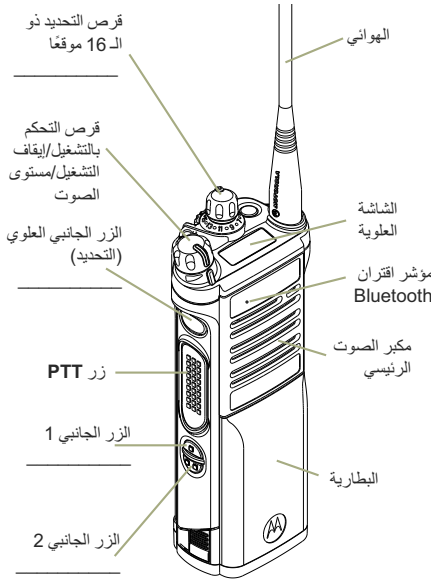
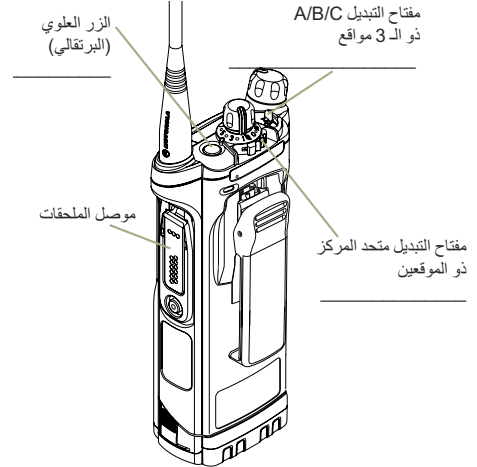

تشغيل/إيقاف تشغيل الراديو

- تشغيل - قرص التشغيل/إيقاف التشغيل/مستوى الصوت باتجاه حركة عقارب الساعة.
- إيقاف التشغيل - قرص التشغيل/إيقاف التشغيل/مستوى الصوت باتجاه معاكس لحركة عقارب الساعة.

المناطق والقنوات

- المنطقة - للتبديل إلى المنطقة المطلوبة.
- القناة - للتبديل إلى القناة المطلوبة.

الإرسال والاستقبال

- 1 حدد منطقة/قناة.
- 2 استمع إلى الإرسال.
أو
اضغط مع الاستمرار على زر **Volume Set** (تحديد مستوى الصوت).
أو
اضغط على زر **Monitor** (مراقبة) واستمع إلى أي نشاط.
- 3 اضبط مستوى الصوت، إذا لزم الأمر.
- 4 اضغط على زر **PTT** للإرسال؛ وحرره للاستقبال.

إرسال تنبيه طوارئ

- 1 اضغط مع الاستمرار على زر **Emergency** (الطوارئ)*.
- 2 تظهر الشاشة **EMERGENCY** (الطوارئ) والمنطقة/القناة الحالية. يصدر صوت نغمة قصيرة ومتوسطة الدرجة، ويومض مؤشر LED مؤقتًا باللون الأحمر.
- 3 عند استقبال التأكيد، ستسمع صوت صفير أربع مرات؛ فينتهي بذلك التنبيه ويخرج الراديو من وضع الطوارئ.

* يتم تعيين الموقت الخاص بالضغط على زر الطوارئ على ثانية واحدة بشكل افتراضي، يمكن برمجة الموقت، راجع القسم إرسال تنبيه طوارئ في دليل المستخدم لمزيد من التفاصيل.

للخروج من وضع الطوارئ في أي وقت، اضغط مع الاستمرار على زر **Emergency** (الطوارئ).



MOTOROLA

Motorola Solutions, Inc.
1303 East Algonquin Road
Schaumburg, Illinois 60196 U.S.A.

MOTOROLA, MOTO, MOTOROLA SOLUTIONS and
the Stylized M logo are trademarks or registered trademarks
of Motorola Trademark Holdings, LLC and are used under license.
All other trademarks are the property of their respective owners.
© 2013, 2014 Motorola Solutions, Inc. All rights reserved.
December 2014. Printed in the U.S.A.



PMLN6731B

