



**MOTOROLA**

*MTM800 Enhanced  
Mobil TETRA-terminál*

*Alapvető felhasználói kézikönyv*



When printed by Motorola

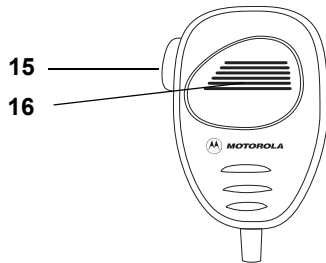
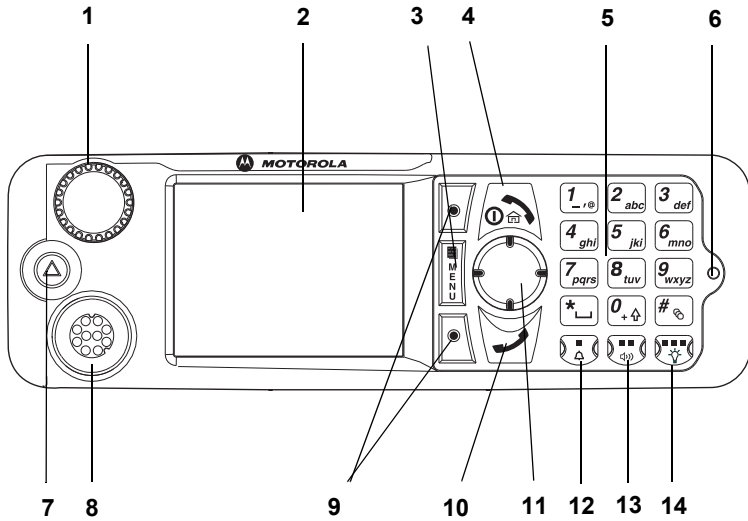

# Tartalom

---

<b>Biztonsági előírások</b> .....	<b>4</b>
Ártalmatlanítási előírások .....	4
Szerzői jogi információk .....	4
Jelölési konvenciók .....	5
<b>MTM800 Enhanced Áttekintés</b> .....	<b>6</b>
Kezelőgombok és jelzőfények .....	6
Hangjelzések .....	8
Periodikus jelzés .....	11
A billentyűzet, a forgatógombok és a gombok áttekintése ....	11
Be- és kikapcsolás/hívás vége/kezdőképernyő gomb ...	11
Képernyőfüggő gombok .....	11
Menü gomb .....	12
Forgatógomb/bekapcsoló gomb .....	12
Vészhívás gomb .....	12
Funkciógombok .....	13
Hangerőállító mód .....	13
Kétféle vezérlőfej .....	14
A LED állapotjelző .....	15
Belépés a menüpontokba .....	15
Visszatérés az előző szintre .....	15
Kilépés menüpontból .....	15
Menüpontok listája .....	16
Kijelző .....	20
Állapotikonok .....	20
Menüikonok .....	23
Bejövő üzenetek ikonjai .....	23
Hívószámikonok .....	24
Kimenő üzenetek mappa ikonjai .....	25
Szövegbeviteli ikonok .....	25

<b>Kezdeti lépések</b> . . . . .	<b>28</b>
Be- és kikapcsolás (be- és kikapcsolás/hívás vége/ kezdőképernyő gomb vagy Forgatógomb nyomógombja) . . . . .	28
Bekapcsolás (vészhívás gomb) . . . . .	28
Bekapcsolás adástiltási (TXI) módban . . . . .	28
A rádió eltávolítása . . . . .	29
Az MTM800 Enhanced zárolásának feloldása . . . . .	29
A billentyűzet lezárása/kioldása . . . . .	29
A rádióhasználó személyazonossága (RUI) . . . . .	30
<b>TMO vagy DMO üzemmód kiválasztása</b> . . . . .	<b>31</b>
Belépés TMO vagy DMO üzemmódba . . . . .	31
<b>Csoporthívások</b> . . . . .	<b>32</b>
Kedvencek mappa . . . . .	32
A „Saját csoportok” mappa kiválasztása . . . . .	32
Csoportok hozzáadása (TMO/DMO) . . . . .	32
Csoport törlése (TMO/DMO) . . . . .	32
A Kedvencek mappa átnevezése . . . . .	33
A Kedvencek mappa törlése . . . . .	33
Csoport kiválasztása . . . . .	33
A forgatógomb használata . . . . .	33
A navigációs gomb használata . . . . .	33
Az ábécé szerinti keresés használata . . . . .	34
A mappakeresés használata . . . . .	34
A numerikus billentyűzet használata – gyorshívás . . . . .	34
Mappa kiválasztása . . . . .	35
TMO csoporthívások . . . . .	35
TMO csoporthívás kezdeményezése . . . . .	35
TMO csoporthívás fogadása . . . . .	35
PTT, dupla gombnyomás . . . . .	36
Szórásos TMO hívás fogadása . . . . .	36
DMO csoporthívások . . . . .	37
DMO csoporthívás kezdeményezése . . . . .	37
DMO csoporthívás fogadása . . . . .	37
Kilépés DMO módból . . . . .	37

<b>Privát, telefon- és PABX hívások</b> .....	<b>38</b>
Nevek létrehozása .....	38
Tárcsázás .....	38
Számok tárcsázása .....	38
Tárcsázás a hívószámlistával .....	39
Gyorshívás .....	39
Privát hívás .....	39
Privát hívás indítása .....	39
Privát hívás fogadása .....	40
Telefon- és PABX hívások .....	40
Telefon- és PABX hívás indítása .....	41
<b>Vészhívás mód</b> .....	<b>42</b>
Be- és kilépés a Vészhívás módba .....	42
Vészjelzés küldése .....	42
Az Éles mikrofon funkció .....	43
Csoportvészhívás indítása .....	44
Néma vészhívás mód .....	44
Eseményjelentés .....	44
<b>Üzenetek</b> .....	<b>46</b>
Állapotüzenet küldése .....	46
Új üzenet küldése .....	46
A felhasználó által előre beállított üzenet küldése .....	46
Előre megírt üzenet küldése .....	46
Bejövő üzenetek kezelése .....	47
Olvasatlan (új) üzenetek kezelése .....	47
<b>Tippek és trükkök</b> .....	<b>48</b>
<b>Rövid összefoglaló útmutató</b> .....	<b>51</b>

© Motorola Inc., 2009

A MOTOROLA és a stilizált M logó az Egyesült Államok Szabadalmi és Védjegyirodájában bejegyzett védjegy. Minden egyéb termék és szolgáltatás tulajdonosuk tulajdonát képezi.

# Biztonsági előírások



**FIGYELEM**

*A termék használata előtt olvassa el a biztonságos működtetésre vonatkozó tudnivalókat a 6866537D37 jelű, „Termékbiztonság és a rádiófrekvenciának való kitettség” című dokumentumban.*

A rádiófrekvenciának való kitettséget szabályozó ICNIRP előírásoknak megfelelően az MTM800 Enhanced készülék csak foglalkozáshoz kötötten használható. A rádiófrekvenciás energiának való kitettség határértékeinek betartása érdekében a termék használata előtt olvassa el a Termékbiztonság és rádiófrekvenciának való kitettség” című dokumentumban (Motorola kiadványszám: 6866537D37) leírt tudnivalókat a rádiófrekvenciás energiával és a kezeléssel kapcsolatban.

A Kezelési útmutatót és a Termékbiztonság és rádiófrekvenciának való kitettség című füzetet tartsa biztonságos helyen, és amennyiben a készülékeket mások használják, biztostsa a dokumentumok hozzáférhetőségét.

## Ártalmatlanítási előírások



Az **Európai Unió elektromos és elektronikai berendezések hulladékára vonatkozó előírásai (WEEE)** megkövetelik, hogy

az EU országokban értékesített termékeken, vagy azok csomagolásán szerepeljen az áthúzott szemetest ábrázoló piktogram. A WEEE előírások szerint ez az áthúzott szemetest ábrázoló címke azt jelenti, hogy az EU országok vásárlóinak és végfelhasználóinak nem szabad háztartási hulladékként kezelni az elektronikai és elektromos berendezést vagy kelléket.

Az EU országokban élő vásárlók vagy végfelhasználók feladata, hogy a berendezés gyártójának helyi képviselőjétől tájékozódjanak az adott ország hulladékgyűjtő rendszeréről.

## Szerzői jogi információk

A kézikönyvben leírt Motorola termékek szerzői jogvédelmet élvező, félvezető memóriákban vagy más közegekben tárolt számítógépes programokat tartalmazhatnak. Az Egyesült Államok és más országok törvényei a Motorola részére kizárólagos jogokat tartanak fenn a szerzői jogvédelmet élvező számítógépes programok kizárólagos másolására vagy bármilyen egyéb formában történő sokszorosítására.

Ennek megfelelően a kézikönyvben található Motorola termékek részét képező, szerzői jogvédelmet élvező számítógépes programok semmilyen formában nem másolhatóak, módosíthatók, sokszorosíthatók vagy terjeszthetők a Motorola írásos engedélye nélkül. Továbbá a Motorola termékek megvásárlása nem tekinthető felhatalmazásnak, sem közvetlenül, sem hallgatólagosan, sem más módon, kivéve a nem kizárólagos, normál szerzői jogdíjmentes használati jogositványt, amely a termékadásban alkalmazott törvényből következik.

Ez a dokumentum a szerzői jog védelme alatt áll. A dokumentum Motorola termékek használatához való másolása a megfelelő mértékig engedélyezett. A más célokra történő másolás, illetve a dokumentum megváltoztatása, kibővítése vagy egyéb feldolgozása tilos. Csak a jelen elektronikus formában tárolt dokumentum minősül eredetinek. A sokszorosított példányok csupán másolatnak minősülnek. A Motorola, Inc., valamint annak leány- és társvállalatai nem vállalnak felelősséget a kérdéses másolatok helyességéért.

## Jelölési konvenciók

A dokumentum létrehozása során arra törekedtünk, hogy minél több vizuális jelzéssel segítsük az olvasót. Az alábbi grafikus ikonok használatosak a dokumentumban. A következőkben ismertetjük az ikonokat és jelentésüket.



**VIGYÁZAT**

A „Vigyázat!” megjelölés, és a hozzá tartozó ikon olyan információra utal, amelynek figyelmen kívül hagyása halálhoz, súlyos sérülésekhez vagy a termék súlyos károsodásához vezethet.



**FIGYELEM**

A „Figyelem!” megjelölés és a hozzá tartozó ikon olyan információra utal, amelynek figyelmen kívül hagyása kisebb vagy közepes mértékű sérülésekhez vagy a termék súlyos károsodásához vezethet.

**FIGYELEM**

A „Figyelem!” megjelölés a biztonsági ikon nélkül használva olyan potenciális kárra vagy sérülésre utal, ami nem a termékkel kapcsolatos.

**MEGJEGYZÉS**

A megjegyzések olyan szövegrészeket jelentenek, amelyek fontosabbak a környező szövegnél, például kivételeket vagy előfeltételeket írnak le. Gyakran megjelölik, hol található az olvasó további információt, vagy emlékeztetik az olvasót, hogyan kell egy adott műveletet végrehajtani (ha például az nem része az aktuális műveletnek), esetleg ismertetik, hol található valami a képernyőn. A megjegyzésekhez nem tartozik veszélyességi fokozat.

# MTM800 Enhanced Áttekintés

## Kezelőgombok és jelzőfények

Az alábbi számok a belső borítón található ábrára hivatkoznak.

Szám	Leírás
1	<b>Programozható forgatógomb/bekapcsoló gomb</b> Alapértelmezett beállítás: Kétfunkciós – A forgatógomb megnyomásával válthat a hangerőállító és a listagörgető funkciók között. Nyomja meg és tartsa lenyomva az MTM800 Enhanced bekapcsolásához.
2	<b>Színes kijelző</b> Alfanumerikus szöveget és képeket megjelenítő 65 536 színű, 640 x 480 pixeles kijelző háttérvilágítással, nagy kontrasztal és skálázható betűkészletekkel.
3	<b>Menü gomb</b> A főmenübe és a helyi menübe történő belépésre használható.
4	<b>Be- és kikapcsolás/hívás vége/kezdőképernyő gomb</b> <ul style="list-style-type: none"><li>• Tartsa lenyomva az MTM800 Enhanced be- vagy kikapcsolásához.</li><li>• Nyomja meg a hívás befejezéséhez.</li><li>• Nyomja meg a kezdőképernyőre történő visszatéréshez.</li></ul>
5	<b>Alfanumerikus billentyűzet</b> A billentyűzet tárcsázáshoz szükséges karakterek, hívószámok és szöveges üzenetek bevitelére szolgál.
6	<b>LED (jelzőfény)</b>
7	<b>Vészhívás gomb</b> Lenyomva tartásával a vészhívás módba léphet, és vészjelzéseket küldhet (a programozásnak megfelelően). Az MTM800 Enhanced kikapcsolt állapotában ennek a gombnak a nyomva tartásával bekapcsolhatja a készüléket vészhívás módban vagy normál módban (a programozásnak megfelelően).
8	<b>Mobil mikrofonport</b> Csatlakozási lehetőséget biztosít kiegészítőkhöz, például PTT gombbal ellátott kézi mikrofonhoz vagy telefon jellegű kézibeszélőhöz.
9	<b>Képernyőfüggő gomb(ok)</b> Megnyomásával a képernyőn a felső vagy az alsó képernyőfüggő gomb melletti lehetőséget választhatja.



Szám	Leírás
10	<b>Küldés gomb</b> Duplex hívások (pl. telefonhívás) indítására és fogadására, valamint állapot- és szöveges üzenetek küldésére.
11	<b>Négyirányú navigációs gomb</b> Felfelé, lefelé, balra vagy jobbra irányokban megnyomva listákban görgethet, navigálhat a menüben vagy alfanumerikus szöveg szerkesztésekor görgethet.
12	<b>Programozható külső riasztás gomb</b> Alapértelmezett funkció: A külső riasztás (kürt és fényszóró) be- és kikapcsolása.
13	<b>Programozható hangszórókezelő gomb</b> Alapértelmezett funkció: A hangszóró be- és kikapcsolása.
14	<b>Programozható háttérvilágítás gomb</b> Alapértelmezett funkció: Használatával a készülék háttérvilágításának intenzitása csökkenthető vagy növelhető. Öt intenzitási szinttel rendelkezik.
15	<b>Adásváltó gomb (Push-To-Talk, PTT)</b> Egyirányú hívásokban a gombot lenyomva tartva Ön beszélhet vagy csoporthívást kezdeményezhet, felengedett állapotban pedig a másik fél beszélhet. Megnyomásával állapot- és szöveges üzeneteket küldhet.
16	<b>Mikrofon</b>









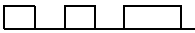

**MEGJEGYZÉS** *Az MTM800 Enhanced első használata előtt távolítsa el a képernyőt védő műanyag fóliát.*

**MEGJEGYZÉS** *Javasoljuk, hogy mielőtt csatlakoztatna bármilyen kiegészítőt, kapcsolja ki a készüléket.*

# Hangjelzések

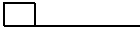
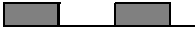
□ = Magas hang; ■ = Mély hang;

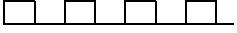
Leírás	Típus	Ismétlés
<b>Alapállapot</b>		
<ul style="list-style-type: none"> <li>Vissza a kezdőképernyőre</li> <li>Vissza a forgatásos hangerő-kiválasztáshoz, ha a forgatógomb görgetési időzítője lejárt</li> <li>Lefedettség visszatérése</li> <li>A teljes szolgáltatás visszatérése</li> </ul>		Egyszer
Adás lehetséges		Egyszer
Rossz gomb megnyomása		Egyszer
<ul style="list-style-type: none"> <li>Jó gomb megnyomása</li> <li>Sikertelen önteszt az MTM800 Enhanced bekapcsolásakor</li> <li>Szolgáltatásba történő visszatérés</li> </ul>		Egyszer
<b>Hívás esetén</b>		
Hívás vége figyelmeztetés		Egyszer
Hívásvárakoztató hang, amíg telefon- vagy privát hívás várakozik		6 másodpercenként a hívás végéig
Adatkapcsolat él vagy adatkapcsolat megszakítva		Egyszer
Beszédengedélyező hang a PTT gomb megnyomásakor		Egyszer (normál hang)
		Egyszer (rövid hang)

Leírás	Típus	Ismétlés
Beszédengedélyezés átjáró nélkül a PTT gomb megnyomásakor. Ez a hang jelzi, hogy az átjáró már nem érhető el		Kétszer
		Egyszer
<ul style="list-style-type: none"> <li>• Beszédtiltás</li> <li>• Foglalt rendszer</li> <li>• Adásidőkorlát lejárt</li> <li>• A hívott MTM800 Enhanced nem elérhető vagy foglalt</li> </ul>		Amíg a PTT gombot el nem engedi.
A hívás szétkapcsolt vagy sikertelen a hálózat miatt		Egyszer
Rossz szám tárcsázása		Nincs hangjelzés
Belépés DMO működésbe (direkt üzemmód)		Egyszer
Kilépés DMO működésből		Egyszer
Helyi cellás trónkölés – belépés/kilépés		Egyszer
Telefon-visszacsengetés (küldéskor)		Minden 3 másodpercben, amíg a hívott fél nem veszi fel vagy nem utasítja el a hívást
Foglalt telefon		0,5 másodpercenként
Állapotüzenet a diszpécsernek elküldve, vagy a küldés sikertelen		Kétszer
<b>Bejövő hívások</b>		
Diszpécser által visszaigazolt állapotüzenet		Négyszer
Az MTM800 Enhanced átjáró nélküli csoporthívást kapott (csak beállítás)		Egyszer

Leírás	Típus	Ismétlés
Beérkező magas prioritású csoporthívás		Egyszer
Vészjelzés küldve vagy fogadva		Kétszer
Sikertelen vészjelzés		Négyszer
Fogadott vészhívás		Egyszer
Telefoncsengés, egyirányú privát hívás (vétél)	A Csengőhang almenü beállítása szerint.	Amíg Ön nem válaszol vagy a hívást el nem utasítja
Privát hívás beérkezése	A Csengőhang almenü beállítása szerint.	Amíg Ön nem válaszol vagy a hívást el nem utasítja
Privát hívás kicseng a hívott félnél		A hívás fogadásáig
Egyirányú privát Előjog prioritású hívás (PPC) kicsengése		4 másodpercenként, amíg a hívott fél nem válaszol, vagy a hívást el nem utasítja
Duplex privát PPC hívás kicsengése		4 másodpercenként, amíg a hívott fél nem válaszol, vagy a hívást el nem utasítja
Korlátozott szolgáltatás		Egyszer, a korlátozott szolgáltatásba való belépéskor
Új levél érkezett		Egyszer
Új csoporthívás		Egyszer

Leírás	Típus	Ismétlés
<b>Általános</b>		
Hangerő-beállítás (fülhallgató, billentyűzet, hangszóró)		Folyamatos
Hangerő-beállítás (csengés)		A hangerő beállítása közben
Adástiltás (TXI)		Egyszer
Dupla PTT, egyszeres hang		Egyszer
Dupla PTT, kétszeres hang		Egyszer
Dupla PTT, háromszoros		Egyszer

**MEGJEGYZÉS** A felhasználó nem némíthatja el a kihívási hangokat.

## Periodikus jelzés

A periodikus jelzés a nem fogadott hívásokat és az olvasatlan üzeneteket jelzi. Minden jelzés alkalmával az olvasatlan üzenet hangjelzése hallható, és a LED narancssárgán világít.



A felhasználó letilthatja ill. engedélyezheti ezt a funkciót. Nyomja meg a **Menü** gombot, majd válassza a **Beállítás > Hangok > Periodikus jelzés** pontot a jelzések közötti időtartam beállításához.

## A billentyűzet, a forgatógombok és a gombok áttekintése

### Be- és kikapcsolás/hívás vége/kezdőképernyő gomb

- Tartsa lenyomva az MTM800 Enhanced be- vagy kikapcsolásához.
- Nyomja meg a hívás befejezéséhez.
- Nyomja meg a kezdőképernyőre történő visszatéréshez.

### Képernyőfüggő gombok

A  vagy a  megnyomásával a képernyőn a felső vagy az alsó képernyőfüggő gomb melletti lehetőségét választhatja.

## Menü gomb

A Menü gombnak két funkciója van. A **Menü** gombot lenyomva:

- **Megjelenítheti a menüt** (ha nem a menü volt látható). Az MTM800 Enhanced menüi segítségével módosíthatja az MTM800 Enhanced beállításait.
- **Beléphet a helyi menübe** (ha a  ikon látható, és nem a kezdőképernyő aktív) az aktuálisan elérhető menüpontok megtekintéséhez.

## Forgatógomb/bekapcsoló gomb

Nyomja meg és tartsa lenyomva a forgatógombot az MTM800 Enhanced bekapcsolásához.

A szolgáltató a következő lehetőségekre programozhatja a forgatógombot:

- **Kétfunkciós** – a gomb egyaránt használható hangerő-beállításra és listagörgetésre. A forgatógomb megnyomásával válthat a hangerő-beállítás és a listagörgetés között (alapbeállítás).
- **Listakezelés** – a forgatógombbal listák (pl. beszédcsoportlisták) vagy menüpontok görgethetők. Ebben az esetben a hangerő-szabályozás mindig a menüvel vagy külső kiegészítővel történik (ha vannak ilyenek).
- **Hangerő-szabályozás** – a forgatógomb csak a hangerő szabályozására szolgál; a hangerő növeléséhez az óramutató járásával megegyező irányba forgassa el.

A forgatógomb nyomva tartásával lezárhatja, ismételt megnyomásával feloldhatja azt. A készülék kikapcsolása szintén feloldja a lezárt forgatógombot.

## Vészhívás gomb

A Vészhívás üzemmódba való belépéshez tartsa lenyomva a gombot.

Az MTM800 Enhanced kikapcsolt állapotában a Vészhívás gomb hosszan történő megnyomásával a készülék a Vészhívás üzemmódban vagy normál módban kapcsol be (a programozásnak megfelelően).

## Funkciógombok

Minden funkciógombnak van egy alapértelmezett funkciója, amely rövid megnyomással aktiválható.

- **Külső vészjelzés gomb**

Nyomja meg a  gombot a külső riasztás (kürt/fényszóró) be- és kikapcsolásához

- **Hangszórókezelő gomb**

Nyomja meg a  gombot a hangszóró be- és kikapcsolásához.

- **Háttérvilágítás-szabályozó gomb**



A  gomb nyomogatásával válassza ki a háttérvilágítást és a LED-et szabályozó öt előre definiált profil egyikét.

Emellett a szolgáltató az egyes funkciógombokhoz egy gombnyomásos funkciókat is beprogramozhat, amelyek a gomb hosszú megnyomásával aktiválhatók.

### Számgombok, és gomb

Az MTM800 Enhanced támogatja az egy gombnyomásos hozzáférési funkciót, amellyel különböző tulajdonságok választhatók ki vagy engedélyezhetők az adott funkcióhoz rendelt gomb nyomva tartásával.

#### MEGJEGYZÉS

A számgombokat, valamint a  és  gombokat alapbeállításban 1 másodpercig kell nyomva tartani, hogy a hozzájuk tartozó egy gombnyomásos funkciót aktiváljuk. Ez az időkorlát csak a szolgáltató által módosítható.

### Egy gombnyomásos privát hívás

Az MTM800 Enhanced támogatja az egy gombnyomásos privát hívást, amennyiben az be van állítva a szolgáltatónál. A felhasználó a hozzárendelt gomb megnyomásával a legutolsó csoport hívást kezdeményező számot tárcsázhatja.

## Hangerőállító mód

A szolgáltató engedélyezheti a Hangerőállító mód funkciót. Az **Egyéni** móddal kapcsolatos összes beállítás megváltoztatható; a készülék akkor is megtartja ezeket a beállításokat, ha a felhasználó visszavált **Közös** módba.

A **Közös** módban a felhasználó az összes **hangerőt** egyszerre állítja.

A hangerőbeállítások megváltoztatásához nyomja meg a **Menü > Beállítás > Hangerőbeáll.** gombot.



## Kétféle vezérlőfej

A kétféle vezérlőfej funkció lehetővé teszi, hogy két vezérlőfejjel rendelkezzen: egy mesterrel és egy szolgálával, amelyek ugyanúgy működnek.

Mindkét vezérlőfej bekapcsolása külön történik. A vezérlőfejek bekapcsolása:

- Nyomja meg és tartsa lenyomva a be- és kikapcsolás/hívás vége/kezdőképernyő gombot.
- Nyomja meg és tartsa lenyomva a forgatógombot az MTM800 Enhanced bekapcsolásához.



### Együtműködés a mester és a szolga között

A mester vezérlőfej ellenőrzi, hogy van-e kapcsolat a mester és a szolga vezérlőfej között. Ha nincs kapcsolat, akkor a  ikon, ha van, a  ikon jelenik meg. A funkcióhoz tartozó összes elérhető ikont a következő helyen találja: D-PTT hangjelzés 22. oldal.

**MEGJEGYZÉS** *Ha ezt a funkciót a szolgáltató engedélyezte, akkor az valamelyik ikon mindig látható.*

Ha csak a szolga vezérlőfej van bekapcsolva, és a mester vezérlőfej nem érhető el, akkor a szolga önálló módba lép, és csak a  gomb megnyomásával kapcsolható ki.

### Gombnyomás

Ha a Vészhívás és a  gombon kívül bármelyik gombot lenyomják bármelyik vezérlőfejen, akkor a  ikon jelenik meg, és a másik vezérlőfejen az összes gomb le lesz tiltva.

**MEGJEGYZÉS** *A Vészhívás és a  gomb bármikor, bármelyik vezérlőfejen megnyomható.*

Minden hívás során mind a mester, mind pedig a szolga vezérlőfej hangszóróin hallható a beszéd, egyszerre. Egyszerre csak egy MIC/PTT nyitható meg. Az a készülék kezdeményezheti az adást, amelyen elsőként megnyomták a gombot.



## A LED állapotjelző

A LED jelzőfények az MTM800 Enhanced állapotát jelzik.

Jelzés	Állapot
Folyamatos zöld	Használatban
Villogó zöld	Működő szolgáltatás
Folyamatos piros	Nincs szolgáltatás
Villogó piros	Csatlakozás hálózathoz/belépés DMO működésbe
Folyamatos narancssárga	Adástiltás (TXI)/foglalt csatorna DMO módban
Előbb folyamatos, majd villogó narancssárga	Bejövő hívás
Nincs jelzés	Kikapcsolva

### Belépés a menüpontokba

1. Nyomja meg a **Menü** gombot.
2. Görgessen a kívánt a menüpontra, és a menüpont kiválasztásához nyomja meg a **Választás** gombot vagy a  gombot.

### Visszatérés az előző szintre

Nyomja meg a **Vissza** vagy a  gombot.

### Kilépés menüpontból

Nyomja meg a  gombot.

**MEGJEGYZÉS** Amennyiben adott időkorlát leteltéig az MTM800 Enhanced nem érzékel gombnyomást, kilép a menüből.

# Menüpontok listája

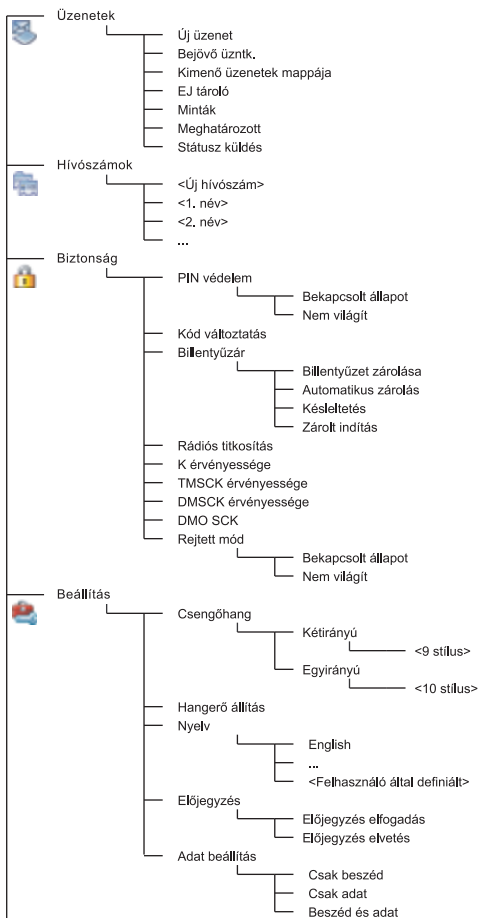

Folytatás a következő oldalon

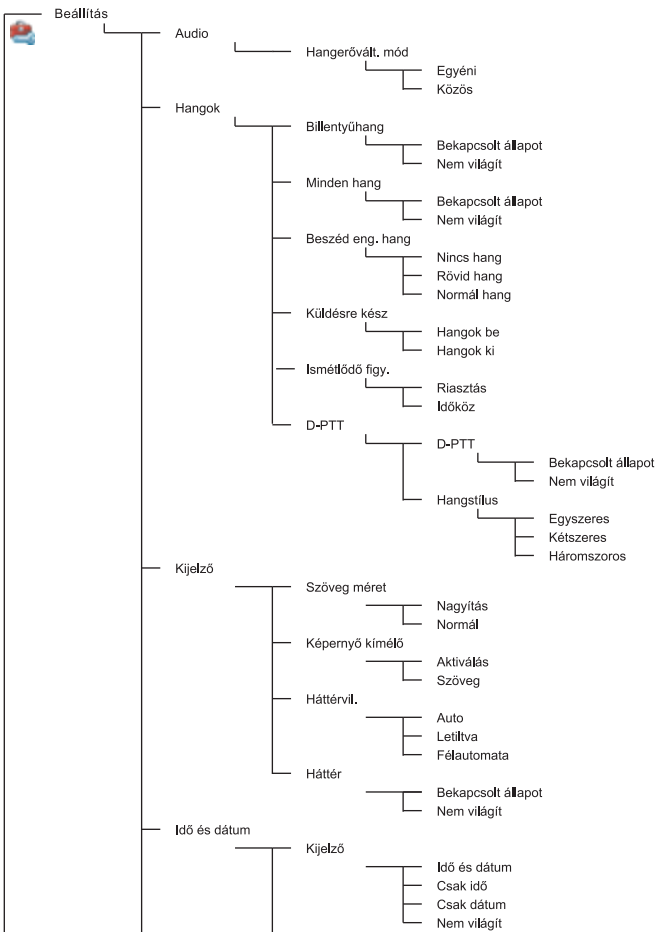

Folytatás a következő oldalon

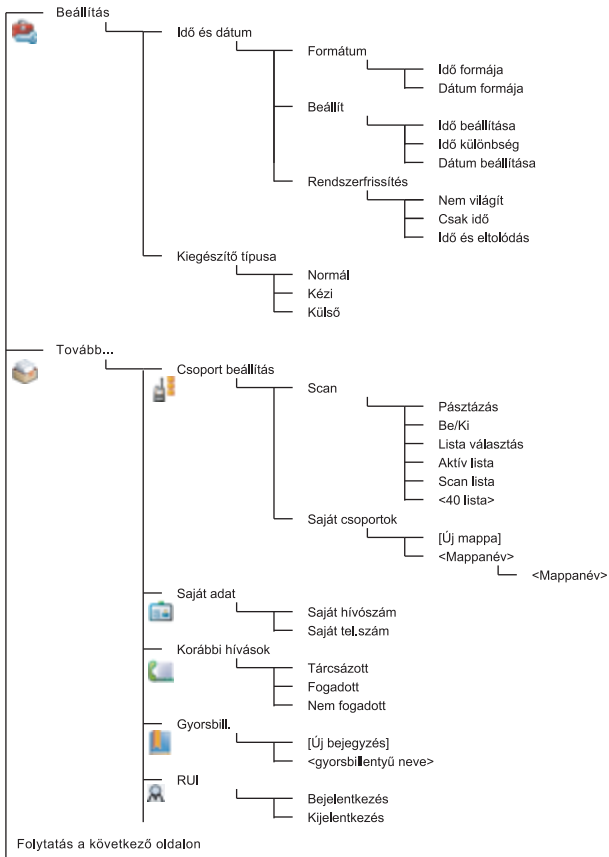

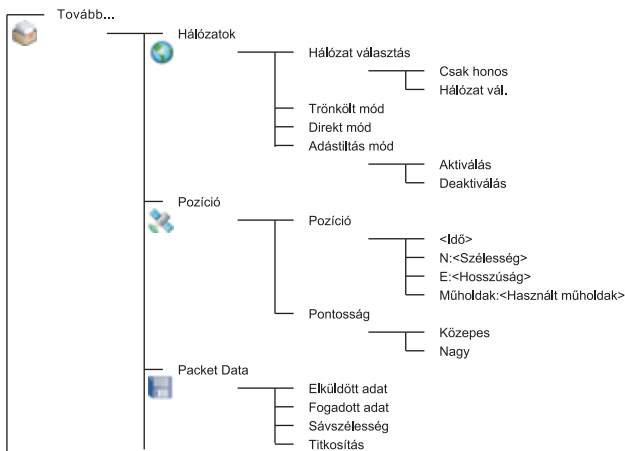
**MEGJEGYZÉS**

*Ez az alapértelmezett menüelrendezés. A szolgáltató egyes menüelemeket engedélyezhet vagy letilthat, vagy megváltoztathatja azok nevét.*

**Menü-gyorsbillentyűk létrehozása**

A gyakran használt menüelemek eléréséhez gyorsbillentyűket használhat.

**Menü-gyorsbillentyű létrehozása**

Válassza ki a menüelemet, majd tartsa nyomva a **Menü** gombot, amíg az elem kijelölődik.

**Menü-gyorsbillentyűk listája**

A kiosztott gyorsbillentyűk megkereséséhez nyomja meg a **Menü** gombot, majd válassza a **Tovább... > Gyorsbillentyűk gombot, végül a > <gyorsbillentyű nevét>**.

**Menü-gyorsbillentyűk használata**







A kezdőképernyőn nyomja meg a **Menü** gombot, majd a megfelelő gyorsbillentyűt.











## Kijelző









A kijelzőn az alábbi állapotok jelzésére jelennek meg ikonok az MTM800 Enhanced használatakor.

## Állapotikonok

Állapotikonok egyes tevékenységek, illetve funkciók aktiválásakor jelennek meg.

Állapotikon	Leírás
<b>Működés trónkölt módban (TMO)</b>	
	<b>Jelerősség</b> A jelerősség ellenőrzésére szolgál. Minél több oszlop látható, annál erősebb a jel.
	<b>Nincs szolgáltatás</b>
	<b>Pásztázás</b> Jelzi, hogy az MTM800 Enhanced készülékben a aktiválva van a pásztázás.
	<b>Adatkapcsolat aktív</b> Akkor jelenik meg, amikor az MTM800 Enhanced sikeresen csatlakozott egy külső eszközhöz, és készen áll az adatátvitelre.
	<b>Adat küldése/fogadása</b> Akkor jelenik meg, amikor az MTM800 Enhanced adatátvitelt hajt végre egy külső eszközzel (hordozható vagy asztali számítógép). <b>Nincs szám</b> – készenléti adatátviteli folyamat. <b>1, 2, 3 vagy 4</b> – 25%-os, 50%-os, 75%-os vagy 100%-os sávzélesség melletti aktív adatátviteli folyamatot jelöl.
<b>Működés direkt módban (DMO)</b>	
	<b>Jelerősség</b> Bejövő DMO csoport hívást jelez.
	<b>Direkt üzemmód</b> Az MTM800 Enhanced direkt üzemmódban való működésekor látható.







Állapotikon	Leírás
	<p><b>DMO átjáró</b> Az átjáró kiválasztásakor jelenik meg. Az ikonnak három állapota van: <b>Folytonos</b> – az MTM800 Enhanced szinkronizálva van az átjáróval. <b>Villog</b> – az MTM800 Enhanced nincs szinkronizálva, vagy csatlakozás közben van. <b>Nincs ikon</b> – készülékről készülékre történő hívás, jelismétlével.</p>
	<p><b>DMO jelismétlő</b> Akkor jelenik meg, ha a DMO módban a jelismétlő funkció ki van választva. Az ikonnak három állapota van: <b>Folytonos</b> – a készülék felismerte a jelismétlőt (azaz a készülék jelenléti jelet vesz). <b>Villog</b> – ha a készülék nem ismerte fel az ismétlőt, vagy ha csatlakozás közben van. <b>Nincs ikon</b> – készülékről készülékre történő hívás, átjáróval.</p>
<b>Általános ikonok</b>	
	<p><b>Minden hang kikapcsolva/kétirányú és egyirányú csengés elnémítva</b> Azt jelzi, hogy minden figyelmeztető hangjelzés ki van kapcsolva az MTM800 készülékben, vagy hogy az egyirányú (szimplex) és a kétirányú (duplex) esetben is 0 a csengés hangereje.</p>
	<p><b>Egyirányú csengés elnémítva</b> Azt jelzi, hogy az egyirányú (szimplex) csengés hangereje 0, a kétirányú (duplex) csengés hangereje viszont 0-nál nagyobb.</p>
	<p><b>Kétirányú csengés elnémítva</b> Azt jelzi, hogy a kétirányú (duplex) csengés hangereje 0, az egyirányú (szimplex) csengés hangereje viszont 0-nál nagyobb.</p>
	<p><b>Hangszóró kikapcsolva</b> Jelzi, hogy a hangszóró ki van kapcsolva.</p>
	<p><b>Halk audió</b> Jelzi, hogy az audió mód halkra van állítva.</p>
	<p><b>Hangos audió</b> Jelzi, hogy az audió mód hangosra van állítva.</p>
	<p><b>RUI pszeudobejelentkezés</b> Jelzi, hogy a felhasználó pszeudó módon jelentkezett be.</p>
	<p><b>Pszeudobejelentkezés csomagadattal</b> Jelzi, hogy a felhasználó pszeudó módon jelentkezett be és a csomagadat üzemmód aktív.</p>

Állapotikon	Leírás
	<b>Vészhívás</b> Az MTM800 Enhanced vészhívás üzemmódban történő működésekor jelenik meg.
	<b>Listagörgetés</b> Jelzi, hogy a forgatógomb listagörgetés módban van, amíg ez a használati mód van kiválasztva.
	<b>Új üzenet érkezett</b> Új üzenet érkezését jelzi.
	<b>Új üzenet(ek) a Beérkezett üzenetek mappában</b> Jelzi, hogy a beérkezett üzenetek között el nem olvasott üzenetek vannak.
	<b>GPS</b> Jelzi, hogy az MTM800 Enhanced GPS helymeghatározó adatokat fogad.
	<b>Kétféle vezérlőfej</b> Azt jelzi, hogy a mester és a szolga vezérlőfej be van kapcsolva, és csatlakoztatva van.
	<b>Egy vezérlőfej</b> Azt jelzi a mester vezérlőfejen, hogy a szolga vezérlőfej ki van kapcsolva.
	<b>Két vezérlőfej – kapcsolathiba</b> Azt jelzi a mester vezérlőfejen, hogy a szolga vezérlőfej hiba miatt nem érhető el, vagy ki van kapcsolva.
	<b>Gombnyomási vezérjel (két vezérlőfej)</b> Villogással jelzi, hogy a gombnyomási vezérjelet a vezérlőfejek egyike fenntartja.





## Menüikonok



Az alábbi ikonok a menüelemek felismerését könnyítik meg.

Menüikon	Leírás
	<b>Főmenü pontjai/helyi menü</b> A <b>Menü</b> gomb felett jelenik meg, ha a főmenü pontjai/helyi menü aktív.
	<b>Üzenetek</b> <ul style="list-style-type: none"> <li>• Állapotüzenetek küldése</li> <li>• Szöveges üzenetek küldése (szabadon szerkeszthető szöveg, illetve a felhasználó által szerkesztett vagy előre megadott sablonok)</li> <li>• Üzenetek fogadása a bejövő üzenetek mappájában.</li> </ul>
	<b>Hívószámok</b> Bejegyzések hozzáadása, keresése, szerkesztése vagy törlése a hívószámok listájában.
	<b>Biztonság</b> Lehetővé teszi a be- és kikapcsolást, a biztonsági funkciók meghatározását és a jelszavak megváltoztatását.
	<b>Beállítás</b> Lehetővé teszi az MTM800 Enhanced testreszabását.
	<b>Tovább...</b> További testreszabható menüelemeket tartalmaz.
	<b>Görgetősáv</b> Olyan elemek közötti navigációt tesz lehetővé, melyek több, mint egy képernyőt foglalnak el. Amennyiben az összes elem megjeleníthető egy képernyőn, a görgetősáv üres.

## Bejövő üzenetek ikonjai







Az alábbi ikonok jelzik a bejövő üzenetek mappájában az üzenetek állapotát.

Ikon a Bejövő üzenetek mappában	Leírás
	<b>Olvasatlan (új) üzenet</b> Jelzi, hogy még nem olvasta el az üzenetet.
	<b>Olvasott (rég) üzenet</b> Jelzi, hogy az üzenetet elolvasta.

Ikon a Bejövő üzenetek mappában	Leírás
	<b>Feladó adatai üzenetnézetben</b> Megmutatja a feladó adatait (név vagy telefonszám).
	<b>Dátum és idő feltüntetése üzenetnézetben</b> Megmutatja az üzenet érkezésének idejét és dátumát.
	<b>Kézbesítési állapot – beérkezett</b> A tárolt és továbbított üzenetek kézbesítési állapotát jelzi.

## Hívószámikonok

A hívószámok listájának képernyőjén az alábbi ikonok jelenhetnek meg a hívószámok mellett a tárolt szám típusának megjelölésére.

Hívószámikon	Leírás
	<b>Privát azonosítószámok</b>
	<b>Mobiltelefonszámok</b>
	<b>Otthoni telefonszámok</b>
	<b>Munkahelyi telefonszámok</b>
	<b>PABX számok</b>
	<b>Egyéb telefonszámok</b>
	<b>Választóikonok</b> Jelzik, hogy az adott kapcsolathoz több mint egy telefonszám tartozik.

## Kimenő üzenetek mappa ikonjai

A Kimenő üzenetek almenüben az alábbi három ikon jelzi a tárolt és továbbküldött üzenetek küldésének állapotát. További információkért forduljon a szolgáltatóhoz.

Ikon a Kimenő üzenetek mappában	Leírás
	<b>Kézbesítés folyamatban</b>
	<b>Sikeres kézbesítés</b>
	<b>Sikertelen kézbesítés</b>

## Szövegbeviteli ikonok

### A szövegbeviteli mód kiválasztása

A szövegbeviteli mód megkönnyíti a nevek, számok és üzenetek bevitelét.

A szövegbeviteli képernyőn válassza a **Menü > Beviteli mód** lehetőséget, majd az alábbi módok egyikét:

- **Elsődleges** – alfanumerikus karakterek bevitelére
- **Numerikus** – kizárólag számok bevitelére
- **Szimbólum** – kizárólag szimbólumok bevitelére
- **Másodlagos** – alfanumerikus karakterek bevitelére.  
(Ez a mód opcionális, hozzá kell adnia a listához.)

A szövegbeviteli képernyőn a  többszöri megnyomásával válthat az Elsődleges, Számok, Szimbólum és (amennyiben beállította) a Másodlagos mód között.

### Másodlagos mód hozzáadása a Szövegbeviteli módok listához

A Másodlagos mód használata akkor javasolt, amikor egy nyelvet használ, és néha másikra szeretne váltani.

Ez a mód akkor jelenik meg a listában, ha előbb beállítja itt: **Menü > Begépelés beáll.**

A **Nincs** beállítás a gyári alapérték, ami azt jelenti, hogy a másodlagos beviteli mód nincs kiválasztva.

### A szövegbeviteli módszer és a nyelv kiválasztása

Kétféle szövegbeviteli módszer választható:

- **TAP** – Betűk, számok és szimbólumok bevitelére az alfanumerikus billentyűk egyszeri vagy többszöri megnyomásával.

- **iTAP** – Engedélyezi, hogy a készülék az alfanumerikus billentyűk lenyomásakor megtippelje az adott szót.

Ezeket a módszereket a készülékbe beprogramozott nyelvek esetén használhatja.







A szövegbeviteli képernyőn válassza a **Menü > Begépelés beáll.** pontot, majd válassza ki a fenti módszerek egyikét a megfelelő nyelvvél (például: TAP English).

### Nagybetűváltás

Nyomja meg a  gombot.

### Ikonok

A szövegbeviteli képernyőn ikonok mutatják, mely szövegbeviteli módot és módszert használja. A karakterszámláló ikon megmutatja a bevitt karakterek számát.

Elsődleges ikonok	Másodlagos ikonok	Leírás
abc 1	abc 2	TAP – nincs nagybetű
Abc 1↑	Abc 2↑	TAP – csak a következő betű nagybetű
ABC 1↑	ABC 2↑	TAP – mind nagybetű
abc 	abc 	iTAP – nincs nagybetű
Abc 	Abc 	iTAP – csak a következő betű nagybetű
ABC 	ABC 	iTAP – mind nagybetű

Szám ikonok	Leírás
123	Számok bevitel.

Szimbólum ikonok	Leírás
@	Mondatvégi írásjelek és szimbólumok bevitel.

**Billentyűk és karakterek listája alfanumerikus módban (TAP/iTAP)**

Gomb	Alfanumerikus mód (TAP/iTAP)
	Megnyomásával válthat az egyszeri shift funkció, a caps lock és a kisbetűs írásmód között.
	.,?!01@' "- ( ) / : _ ; + & % * * = < > € £ \$ ¥ ¢ [] {} \ ~ ^ ` ; i #
	A B C 2 Á Á a b c 2 á à
	D E F 3 É d e f 3 é
	G H I 4 Í g h i 4 í
	J K L 5 j k l 5
	M N O 6 Ó Ö Ő m n o 6 ó ö ő
	P Q R S 7 p q r s 7
	T U V 8 Ú Ű Ū t u v 8 ú ű ū
	W X Y Z 9 w x y z 9

**Billentyűk és karakterek listája numerikus módban**

Gomb	Numerikus mód
-	<ul style="list-style-type: none"> <li>• Megnyomásukkal beszúrhatja az adott számot az aktuális helyen.</li> <li>• Bármely számbillentyűt nyomva tartva TAP alfanumerikus módba válthat.</li> <li>• A TAP alfanumerikus módból bármely számbillentyű nyomva tartásával kiléphet.</li> </ul>

# Kezdeti lépések

## Be- és kikapcsolás (be- és kikapcsolás/hívás vége/kezdőképernyő gomb vagy Forgatógomb nyomógombja)

A készülék **bekapcsolásához** tartsa lenyomva a  gombot, vagy nyomja meg a forgatógomb nyomógombját. Az MTM800 Enhanced először egy önellenőrző és regisztrációs műveletet végez el. A sikeres regisztráció után az MTM800 Enhanced üzemel.

A **kikapcsoláshoz** tartsa lenyomva a  gombot. Egy sípszót fog hallani, majd megjelenik a **Kikapcsolás** üzenet.

## Bekapcsolás (véshívás gomb)

A készülék **bekapcsolásához** tartsa lenyomva a véshívás gombot. Az MTM800 Enhanced véshívás vagy normál módban **kapcsol be** (a programozásnak megfelelően).

## Bekapcsolás adástiltási (TXI) módban

Az adástiltás egy olyan funkció, amely lehetővé teszi, hogy rádiófrekvenciára érzékeny területre történő belépés előtt kikapcsolja az adást. A funkció aktiválásához nyomja meg a **Menü** gombot, és válassza a **Tovább... > Hálózatok > TXI Mód > Aktiválás** lehetőséget.



**VIGYÁZAT**

*A Véshívás gomb megnyomásával az MTM800 Enhanced azonnal adni kezd, még akkor is, ha az adástiltás be van kapcsolva. Az MTM800 Enhanced **NEM** lehet RF-érzékeny területen a Véshívás módba lépéskor.*

A TXI mód **bekapcsoláskor** aktív marad. A rendszer megkérdezi, hogy a TXI módot **bekapcsolva** kívánja-e hagyni vagy sem.



**VIGYÁZAT**

*Győződjön meg arról, hogy elhagyta az RF-érzékeny területet, mielőtt kikapcsolja az adástiltás módot.*

Az adástiltás mód kikapcsolásához nyomja meg az **Igen** képernyőfüggő gombot. Amennyiben az MTM800 Enhanced korábban trónkölt módban volt használva, úgy a készülék regisztrálni fog a hálózatra. Amennyiben az MTM800 Enhanced direkt módban volt használva, úgy az direkt módban fog maradni. Trónkölt módban a **Nem** megnyomásával az MTM800 Enhanced kikapcsol; direkt módban pedig a **Nem** megnyomásának hatására direkt módban marad, bekapcsolt adástiltás módban.

## A rádió eltávolítása



### FIGYELEM

#### 1. LEHETŐSÉG:

A 13,2 V-os tápellátásnak a rádióból való kihúzása előtt tegye a következőket:

1. Kapcsolja ki a rádiót.
2. A rádió kikapcsolás gombjának felengedése után várjon legalább 4 másodpercet. Húzza ki a 13,2 V-os tápkábelt.

#### 2. LEHETŐSÉG:

Szüntesse meg a hálózati tápellátást a rádió KIKAPCSOLÁSA NÉLKÜL.

## Az MTM800 Enhanced zárolásának feloldása

Lehet, hogy az MTM800 Enhanced bekapcsoláskor zárva van.

Az MTM800 Enhanced zárolásának feloldásához a bekapcsolás után üsse be a kódot. Ezután az MTM800 Enhanced megjeleníti az alapértelmezett kezdőképernyőt.

A kioldókód eredetileg 0000 értékre van állítva. A szolgáltató a készülék átadását megelőzően megváltoztathatja a kódot.

## A billentyűzet lezárása/kioldása

Véletlen gombnyomások megakadályozása:

A billentyűzet lezárásához nyomja meg a **Menü** és a  gombot.

A billentyűzár kioldásához nyomja meg újra a **Menü**  kombinációt.

A szolgáltató beállíthatja a billentyűzár értesítését és hogy a billentyűzár a **PTT** gombot is lezárja-e.

## Automatikus billentyűzár

Ez a funkció automatikusan zárolja a billentyűzetet, ha előre megadott ideig nem használja. Ha be- vagy ki szeretné kapcsolni a funkciót, vagy be szeretné állítani a késleltetést, lépjen a **Menü > Biztonság > Billentyűzár beállítása** elemre.

## Billentyűzár az indításkor



A felhasználó beállíthatja a billentyűzárát a készülék bekapcsolásakor. Ha be- vagy ki szeretné kapcsolni a funkciót, lépjen a **Menü > Biztonság > Billentyűzár > Zárt indítás** elemre.

## Billentyűzár-értesítés

Ha a billentyűzet zárva van, az alábbi utasítások jelenhetnek meg:

- Nincs – nem jelenik meg értesítés.
- Csak értesítés – **A billentyűk zárva** üzenet jelenik meg.
- Értesítés és utasítás – **A billentyűk zárva, Menü \* billentyűzet nyit/zár** üzenet jelenik meg.

### MEGJEGYZÉS

*Ha bejövő hívás érkezik, a szolgáltató zárhatja a billentyűzetet PPT,  és  mellett vagy nélküle, a forgatógomb és a  azonban ekkor is elérhető.*

### MEGJEGYZÉS

*A Vészhívás gomb nincs lezárva. A Vészhívás gomb megnyomása kioldja a billentyűzetet.*

## A rádióhasználó személyazonossága (RUI)

A teljes szolgáltatás biztosításához az MTM800 Enhanced készüléknek meg kell bizonyosodnia az RUI adatokról. Bekapcsolás után meg kell adnia a megfelelő adatokat a **Felh. ID** és a **Felh. PIN** mezőben.

**A bejelentkezéshez** válassza a **Menü > Tovább... > RUI > Bejelentkezés** pontokat.

**A kijelentkezéshez** válassza a **Menü > Tovább... > RUI > Kijelentkezés** pontokat.

Ha a bejelentkezés sikertelen, a készülék csak korlátozott hozzáférést kap, amelyet a szolgáltató szab meg.

### MEGJEGYZÉS

*A kikapcsolt RUI funkcióval rendelkező készülék teljes körű szolgáltatást biztosít a felhasználónak bejelentkezés nélkül.*

### MEGJEGYZÉS

*A kijelzőn mindig látható, hogy a felhasználó be van jelentkezve (kék színű ikon) vagy ki van jelentkezve (szürke ikon).*



# TMO vagy DMO üzemmód kiválasztása

## Belépés TMO vagy DMO üzemmódba

A TMO vagy DMO üzemmódba az alábbi módokon léphet be:

- A kezdőképernyőn nyomja meg az **Opciók** gombot, és válassza a **Direkt mód** lehetőséget, ha az MTM800 Enhanced TMO módban van.
- A kezdőképernyőn nyomja meg az **Opciók** gombot, és válassza a **Trönkölt mód** lehetőséget, ha az MTM800 Enhanced DMO módban van.
- Nyomja meg a **Menü** gombot, és válassza a **Tovább...** > **Hálózatok** > **Trönkölt mód** lehetőséget, ha az MTM800 Enhanced DMO módban van.
- Nyomja meg a **Menü** gombot, és válassza a **Tovább...** > **Hálózatok** > **Direkt mód** lehetőséget, ha az MTM800 Enhanced TMO módban van.
- Nyomja meg a TMO/DMO egy gombnyomásos gombot (amennyiben a szolgáltató beprogramozta).

Az alábbi típusú hívásokat fogadhatja és indíthatja, ha az MTM800 Enhanced trönkölt üzemmódban működik:

- Csoporthívások
- Privát hívások
- Privát hívások MS-ISDN-en keresztül
- Telefonhívások
- PABX hívások – helyi (irodai) mellék hívások
- Vészhívások
- Privát vészhívások.

Csak csoporthívásokat és privát hívásokat kezdeményezhet és fogadhat, ha az MTM800 Enhanced direkt módban működik. Ebbe a csoportvészhívások is beletartoznak.

Ha néhány másodpercig nem csinál semmit, az MTM800 Enhanced visszatér a kezdőképernyőre.

### MEGJEGYZÉS

*Készüléke figyelmezteti a bejövő hívásokra. A jelzési beállítások a Csengőhangok menüpontokból érhetők el.*

# Csoporthívások

A csoporthívás olyan kommunikáció, amely Ön és egy csoport többi tagja között zajlik. A csoport előre meghatározott felhasználókból áll, akik számára engedélyezett a csoporthívásban való részvétel és/vagy csoporthívás kezdeményezése.

A csoportok rendezésére három mappa érhető el. Minden mappa tartalmazhat mappákat és több csoportot.

## Kedvencek mappa

Kedvenc csoportjait három mappába rendezheti.

## A „Saját csoportok” mappa kiválasztása

**MEGJEGYZÉS** *Az első kedvenc mappa alapértelmezett neve „Saját csoportok”.*

A kezdőképernyőn a mappák gyors eléréséhez nyomja meg a  gombot.

## Csoportok hozzáadása (TMO/DMO)

1. Nyomja meg a **Menü** gombot, és válassza a **Tovább...**  
> **Csoport beállítás** > **Saját csoportok** > <Mappanév>  
> **[Új csoport]** lehetőséget.
2. Válassza ki a kívánt csoportot ábécé szerinti kereséssel („**TMO/DMO abc rendben**”). Adja meg a csoportnév első 1–12 karakterét. Vagy kiválaszthatja a csoportot mappa szerinti kereséssel („**TMO/DMO mappánként**”). Válassza ki a mappát és a csoportot. A csoport hozzáadódik a „Saját csoportok” mappához.

## Csoport törlése (TMO/DMO)

1. Nyomja meg a **Menü** gombot, és válassza a **Tovább...**  
> **Csoport beállítás** > **Saját csoportok** > <Mappanév>  
lehetőséget.
2. Jelölje ki a törölni kívánt beszédcsoport nevét, majd válassza a **Törlés** lehetőséget.

**MEGJEGYZÉS** *Az összes csoport törléséhez nyomja meg a **Menü** gombot, és válassza az **Összes törlése** lehetőséget. Ez a lehetőség csak akkor érhető el, ha a szolgáltató engedélyezi.*

3. A megerősítéshez nyomja meg az **Igen** gombot.

## A Kedvencek mappa átnevezése

1. Nyomja meg a **Menü** gombot, és válassza a **Tovább... > Csoport beállítás > Saját csoportok** lehetőséget.
2. Jelölje ki a csoport mappájának nevét, és nyomja meg a **Menü** gombot.
3. Válassza a **Mappa átnevezése** pontot.
4. A mappa nevének szerkesztése után a változtatások megerősítéséhez nyomja meg az **Ok** gombot.

## A Kedvencek mappa törlése

1. Nyomja meg a **Menü** gombot, és válassza a **Tovább... > Csoport beállítás > Saját csoportok** lehetőséget.
2. Jelölje ki a csoport mappájának nevét, és nyomja meg a **Menü** gombot.
3. Válassza a **Mappa törlése** pontot.
4. A megerősítéshez nyomja meg az **Igen** gombot.

### MEGJEGYZÉS

*A legutolsó kedvenc mappát nem törölheti.*

## Csoport kiválasztása

### MEGJEGYZÉS

*Ha a Kedvenc mappák között keres, és DMO csoportot választ ki, a készülék átvált TMO módból DMO módra (és fordítva).*

## A forgatógomb használata

(ha be van programozva)

A kezdőképernyőn nyomja meg röviden a forgatógombot, és addig forgassa, amíg a kívánt csoport megjelenik.

A csoportkijelölés az alábbi esetekben történik meg:

- Időkorlát letelte után
- Vagy a **Választás** megnyomásával (ha azt a szolgáltató előzőleg beállította)

## A navigációs gomb használata

A kezdőképernyőt görgesse balra vagy jobbra, amíg a kívánt csoport megjelenik. Ezután a kiválasztás megerősítéséhez nyomja meg a **Választás** gombot.

## Az ábécé szerinti keresés használata

A kezdőképernyőn nyomja meg az **Opciók** gombot. Válassza ki a kívánt csoportot ábécé szerinti kereséssel („**TG – abc**”). Adja meg a csoportnév első 1–12 karakterét. Válassza ki a csoportot.

**MEGJEGYZÉS** *Az ábécé szerinti keresés akkor is csak egyszer jeleníten meg a beszédcsoportot, ha az több mappában szerepel.*

## A mappakeresés használata

A kezdőképernyőn nyomja meg az **Opciók** gombot. Válasszon csoportot mappa szerinti kereséssel („**TG – mappák**”). Válassza ki a mappát és a csoportot.

## A numerikus billentyűzet használata – gyorshívás

A kezdőképernyőn az adott csoporthoz tartozó gyorshívó szám beütésével tárcsázhat csoportot. Ezt a funkciót beszédcsoport-gyorshívásnak hívják. A gyorshívószámok előre beállíthatók a készülékben.

Megtekintheti a csoporthoz tartozó gyorshívó számot, feltéve hogy létezik ilyen az adott csoporthoz.

### Gyorshívó számok megtekintése

1. A kezdőképernyőn nyomja meg az **Opciók** gombot.
2. Válassza a **TG – mappák** lehetőséget, majd a megfelelő mappa nevét.
3. Nyomja meg a **Menü** gombot.
4. A beszédcsoport gyorshívó számának megtekintéséhez válassza a **Megnéz** lehetőséget.

Ebben a példában a „82” a gyorshívó szám. Az adott csoportképernyőre való visszatéréshez nyomja meg a **Vissza** gombot.

### Gyorshívó számok használata

1. Adjon meg egy számot (például: „82”).
2. Nyomja meg a  gombot.
3. Új csoport hozzárendeléséhez nyomja meg a **Csatolás** gombot, vagy az új csoport hozzárendeléséhez és hívásához nyomja meg a **PTT** gombot.

**MEGJEGYZÉS** *A TMO és DMO csoportok gyorshívó számai megegyezhetnek. Ha például TMO módban van, akkor ebből a módból az összes gyorshívó szám működni fog.*

## Mappa kiválasztása

A kezdőképernyőn nyomja meg az **Opciók** gombot. Válassza a **Mappa** lehetőséget, majd a kiválasztott mappát. A kijelzőn az utoljára kiválasztott mappa szerepel.

## TMO csoporthívások

TMO módban az MTM800 Enhanced a szolgáltató infrastruktúráját használja.

### TMO csoporthívás kezdeményezése

1. Amennyiben a kívánt csoportban van, a kezdőképernyőn tartsa lenyomva a **PTT** gombot.
2. Várja meg az engedélyező hangot, és beszéljen a mikrofonba. A másik fél meghallgatásához engedje fel a **PTT** gombot.

Ha hívást kezdeményez, a kiválasztott csoport minden tagja, akinek be van kapcsolva a készüléke, csoporthívást kap.

#### MEGJEGYZÉS

*Ha Ön folyamatban lévő csoporthívást folytat, és új hívást szeretne kezdeményezni, az aktuális hívás figyelmen kívül hagyásához nyomja meg a  gombot. Kezdjen új hívást.*

#### MEGJEGYZÉS

*Ha a kiválasztott csoport normál lefedettségi területén kívül tartózkodik, megjelenik a **Nincs csoport** üzenet. Ebben az esetben olyan csoportot kell kiválasztania, amely a tartózkodási helyéről hívható.*

### TMO csoporthívás fogadása

Hacsak nincs másik hívás folyamatban, az MTM800 Enhanced automatikusan megkapja a Csoporthívást. A hívás fogadásához tartsa lenyomva a **PTT** gombot.

Az MTM800 Enhanced kijelzi a csoport nevét, a hívó fél számát és azonosítóját, feltéve hogy előzőleg eltárolta a csoportot a hívószámok listájában.

## PTT, dupla gombnyomás

Ha a szolgáltató engedélyezte ezt a funkciót, akkor a PTT gomb kétszeri megnyomásával elküldheti a hangjelzést, ha a készülék tétlen vagy Csoporthívás módban van.

### MEGJEGYZÉS

*Ez a funkció a PTT gomb megnyomása esetén csoporthívást kezdeményez.*

A D-PTT hangjelzés után a felhasználó a PTT gomb újbóli megnyomásával és nyomva tartásával engedélyt kérhet a beszélgetésre. A D-PTT hang be- és kikapcsolása:

1. A főmenüben válassza a **Beállítás > Hangok > D-PTT hangok > D-PTT mód** elemet.
2. Válassza ki a kívánt beállítást, és nyomja meg a **Választás** gombot. A kilépéshez nyomja meg a **Vissza** gombot.

A hang kiválasztása:

1. A főmenüben válassza a **Beállítás > Hangok > D-PTT hangok > Hangstílus** elemet.
2. A hangjelzés háromféle lehet: **Egyszeres**, **Kétszeres** vagy **Háromszoros**. A D-PTT hangjelzés 11. oldal rész tartalmazza a hangok specifikációját.

## Szórásos TMO hívás fogadása

A szórásos hívás (más néven „az egész helyre kiterjedő hívás”) magas prioritású csoporthívás a diszpécstől az összes felhasználó felé. Az MTM800 Enhanced készülékek folyamatosan figyelik a szórásos hívásokat, de a felhasználók nem válaszolhatnak rájuk.

A szórásos hívás megelőzi a folyamatban lévő alacsonyabb vagy azonos prioritású csoporthívásokat.

## DMO csoporthívások

DMO módban az MTM800 Enhanced a szolgáltató infrastruktúrája nélkül is használható.

A DMO mód lehetővé teszi az egyéb, az Ön MTM800 Enhanced készülékével megegyező frekvencián és csoportban található DMO módban működő készülékekkel való kommunikációt.

### MEGJEGYZÉS

*DMO módban kizárólag a következő típusú hívásokat lehet kezdeményezni: csoporthívás, csoportvészhívás, privát és privát egyirányú hívás.*

Ha hívást kezdeményez, a kiválasztott csoport bekapcsolt készülékeire érkezik meg a csoporthívás.

Ha az MTM800 Enhanced készüléken engedélyezve van az átjáró funkció, a MTM800 Enhanced DMO módban kommunikálni tud a trónkölt rendszerrel.

## DMO csoporthívás kezdeményezése

1. Lépjen be **Direkt módba** az **Opciók** gomb megnyomásával, és válassza a **Direkt mód** lehetőséget.
2. Győződjön meg róla, hogy a kívánt csoport van kiválasztva. Tartsa nyomva a **PTT** gombot.
3. Várja meg az engedélyező hangot, és beszéljen a mikrofonba. A másik fél meghallgatásához engedje fel a **PTT** gombot.

## DMO csoporthívás fogadása

DMO csoporthívást csak akkor tud fogadni, ha az MTM800 Enhanced DMO módban van.

Hacsak nincs másik hívás folyamatban, az MTM800 Enhanced automatikusan megkapja a Csoporthívást. A hívás fogadásához tartsa lenyomva a **PTT** gombot.

Az MTM800 Enhanced kijelzi a csoport nevét, a hívó fél számát és azonosítóját, feltéve hogy a csoportot korábban már eltárolta a hívószámok listájába.

## Kilépés DMO módból





A DMO módból való kilépéshez nyomja meg az **Opciók** gombot, majd válassza a **Trónkölt mód** lehetőséget.

# Privát, telefon- és PABX hívások

## MEGJEGYZÉS

*Ha csoporthívásban vesz részt, és új hívást kíván kezdeményezni, nyomja meg a  gombot az aktuális hívás befejezéséhez. Tárcsázza a számot.*

## Nevek létrehozása

1. A kezdőképernyőn nyomja meg a **Hívósz.** gombot. Válassza az [Új hívószám] lehetőséget.
2. Adja meg a nevet. A megerősítéshez nyomja meg az **Ok** gombot.
3. Nyomja meg a  /  gombot, és válassza ki a tárolt szám típusát (például privát).  
VAGY
  - Az **Állít** gomb megnyomása után a kijelzőn 6-féle típus közül lehet választani.
  - A  /  megnyomásával válassza ki a tárolt szám típusát.
  - A **Választás** gomb megnyomása után újból megjelenik a nevek adatait mutató képernyő.
4. Adja meg a számot. Nyomja meg az **Ok** gombot.
5. Folytassa a különböző típusú számok beírását. Egy névhez több számot is hozzárendelhet (Privát, Mobil, Otthon, Munkahely, PABX, Egyéb).
6. Ha befejezte, nyomja meg a **Kész** gombot. Nyomja meg a **Vissza** gombot a kezdőképernyőre történő visszatéréshez.

## Tárcsázás

### Számok tárcsázása

1. Tárcsázzon egy számot a kezdőképernyőről.
2. Nyomja meg a **HTípus** gombot a kívánt hívástípus kiválasztásához (Privát, Telefon vagy PABX).
3. A hívás típusától függően nyomja meg a **PTT** vagy a  gombot.





## Tárcsázás a hívószámlistával

Tárcsázhat a hívószámlistában korábban eltárolt számok közül is. Nyomja meg a **Hívósz.** gombot, majd keresse meg listagörgetéssel a kívánt számot (☎ vagy ☎), vagy adjon meg a névből 1–12 karaktert az ábécés kereséshez. Ha a névhez több szám is tartozik, a ☎ / ☎ gombok használatával választhatja ki a számot.

## Gyorshívás

A gyors hívás funkció lehetővé teszi, hogy a teljes szám helyett egy rövidebb, legfeljebb 3 számjegyű számot tárcsázzon. A gyors hívó szám az adott névbejegyzés helyét jelöli a listában.

1. Adja meg az előre beprogramozott gyors hívó számot (például: 5), majd nyomja meg a  gombot.
2. A hívás megkezdéséhez nyomja meg a  gombot.

Lerakhatja a  megnyomásával.

## Privát hívás

Privát, pont-pont vagy egyéni hívásnak nevezzük a két személy közti hívásokat. Más készülékek nem hallhatják ezeket a beszélgetéseket. A hívás lehet:

- duplex hívás (ha a rendszer engedi) TMO módban, vagy
- normál egyirányú hívás TMO vagy DMO módban.

## Privát hívás indítása

1. Tárcsázzon egy számot a kezdőképernyőről.
2. Ha nem Privát az első felajánlott hívástípus, nyomja meg a **HTípus** gombot, és válassza ki a Privát hívás típust.
3. **Egyirányú** híváshoz nyomja meg, majd engedje fel a **PTT** gombot. Csengő hangot fog hallani. Várja meg, hogy a hívott fél válaszoljon.

Nyomja meg, és tartsa lenyomva a **PTT** gombot. Várja meg az engedélyező hangot (ha be van állítva), mielőtt beszélne, és engedje fel a **PTT** gombot a válasz meghallgatásához.

**Kétirányú** híváshoz nyomja meg, majd engedje fel a  gombot. Csengő hangot fog hallani. Várja meg, hogy a hívott fél válaszoljon.



4. A hívás befejezéséhez nyomja meg a  gombot. Ha a hívott fél befejezi a hívást, a **Hívás vége** üzenet jelenik meg a kijelzőn.

**MEGJEGYZÉS** *Ha az adástiltás be van kapcsolva, a privát bejövő hívás jelzésre kerül, de nem tud válaszolni.*

## Privát hívás fogadása

1. Az MTM800 Enhanced a bejövő privát hívásra vált. A kijelző kiírja a hívó személyt.

**MEGJEGYZÉS** *A szolgáltató beállításától függően a hívást a készülék automatikusan felveszi, vagy ehhez egy adott gombot meg kell nyomni.*

2. Bejövő **Egyirányú** hívás fogadásához nyomja meg a **PTT** gombot. Bejövő **Kétirányú** hívás fogadásához (a **Hangsz./Fülhallgató** képernyőfüggő gombok jelzik), nyomja meg a  gombot vagy a zöld hívásfogadó gombot.
3. A hívás befejezéséhez nyomja meg a  gombot.

**MEGJEGYZÉS** *Készüléke figyelmezteti a bejövő hívásokra. Válassza ki a figyelmeztetés módját a Rezgés és Hangok menüpontokban.*

## Telefon- és PABX hívások

**Telefonhívással** vonalas telefonszámokat, mobiltelefonszámokat és ISDN-számot használó más készülékeket hívhat.

**MEGJEGYZÉS** *Az MS-ISDN funkció segítségével hívás kezdeményezhető az ISDN-számot használó telefonokra, és fogadhatók az ilyen telefonról érkező hívások.*

A **PABX hívás** helyi (irodai) mellékek hívását teszi lehetővé. Ezt a hívástípust a szolgáltatónak kell aktiválnia.

Ebben a kiadványban „telefonszámként” hivatkozunk a fenti számokra.

**MEGJEGYZÉS** *Ha az Adástiltás be van kapcsolva, a bejövő telefon- vagy PABX hívások jelzésre kerülnek, de nem tud válaszolni rájuk.*

## Telefon- és PABX hívás indítása

1. Tárcsázzon egy számot a kezdőképernyőről.
2. Ha nem telefon- vagy PABX hívás az első felajánlott hívástípus, a **Htípus** gomb többszöri megnyomásával kiválaszthatja a telefon- vagy PABX hívástípust.
3. Folytassa a kétirányú privát hívásnál leírtak szerint.  
Ha a felhasználó megnyomja a PTT gombot, egyirányú telefonhívást kezdeményez.

# Vész hívás mód

**Csoportvész hívást trónkölt üzemmódban vagy direkt üzemmódban indíthat vagy fogadhat.** Ha a készülék konfigurálva van átjárón keresztüli használatra, átjárón keresztül is küldhet vész hívásokat.

Csoportvész hívások a következő csoportok esetén indíthatók és fogadhatók:

- kiválasztott csoport (TMO és DMO) (taktikai vész helyzetben)
- előre definiált csoport (nem taktikai vész helyzetben).

Kérdezze meg szolgáltatóját, melyik mód van beállítva.

A Vészjelzés és az Éles mikrofon funkciót a szolgáltató állítja be.

A vész hívásoknak a rendszer vész prioritást ad.

## Be- és kilépés a Vész hívás módba

A Vész hívás módba történő belépéshez nyomja meg **és tartsa lenyomva** az MTM800 Enhanced készülék bal oldalán lévő Vész hívás gombot.

### MEGJEGYZÉS

*A Vész hívás gombot az alapbeállítás szerint 0,5 mp-ig kell nyomva tartani. Ezt az időt a szolgáltató megváltoztathatja.*

### MEGJEGYZÉS

*A Vész hívás gomb megnyomása egy vagy több szolgáltatást aktivál. További információkért forduljon a szolgáltatóhoz.*

A Vész hívás módból való kilépéshez nyomja meg és tartsa lenyomva a **Kilépés** gombot. A készülék visszaáll a kezdőképernyőre.

## Vészjelzés küldése

Az MTM800 Enhanced a következő esetekben küld vészjelzést a diszpécsernek (ha ezt a szolgáltató beállította):

- Automatikusan, a Vész hívás módba történő belépéskor.
- Ha újra megnyomja a Vész hívás gombot, miközben az MTM800 Enhanced Vész hívás módban van.

A riasztás elküldése után a képernyőn a következő feliratok egyike jelenik meg:

- **Vészjelzés elküldve**
- **Sikertelen vészjelzés**

Néhány másodpercen belül mindkét esetben visszatér a készülék a Vészhívás mód főképernyőjére.

Mivel DMO módban nincs kézbesítésmegerősítés, a **Vészjelzés elküldve** értesítés csupán a vészjelzés elküldését erősíti meg.



### VIGYÁZAT

*A Vészhívás gomb megnyomásával az MTM800 Enhanced azonnal adni kezd, még akkor is, ha az adástiltás be van kapcsolva. Az MTM800 Enhanced **NEM** lehet RF-érzékeny területen a Vészhívás módba lépéskor.*

### MEGJEGYZÉS

*A vészjelzés speciális állapotüzenet a csoportot felügyelő diszpécser felé. A vészjelzések diszpécserrendszerekben vészhívások megjelölésére használhatók.*

### MEGJEGYZÉS

*Egyes rendszerek nem támogatják a vészjelzés funkciót, ha a felhasználó „Helyi Szolgáltatási Területen” tartózkodik.*

## Az Éles mikrofon funkció

Ha a szolgáltató beprogramozta az éles mikrofon funkciót az MTM800 Enhanced készülékbe, akkor anélkül indíthat csoportvészhívást és beszélhet a diszpécserrel (és a csoport tagjaival), hogy meg kellene nyomni vagy nyomva kellene tartania a **PTT** gombot.

A mikrofon adott időre marad aktív (a szolgáltató állítja be).

A mikrofon aktív marad mindaddig:

- amíg az éles mikrofon időtartama le nem telik
- az éles mikrofon időtartamán belül a **PTT** gomb megnyomásáig
- a **hívás vége** gomb megnyomásáig

Az éles mikrofon időtartamának leteltével megjelenik a **Vészhívás mikrofon vége** üzenet, és az MTM800 Enhanced visszatér Vészhívás módba. Az Éles mikrofon funkció kikapcsol, és a PTT gomb ismét a szokásos funkciója szerint működik.

Szükség esetén az Éles mikrofon funkció a Vészhívás gomb megnyomásával aktiválható újra. A másik éles mikrofon funkció bekapcsolásával a szolgáltató is visszaállíthatja az éles mikrofont felhasználói beavatkozás nélkül.

### MEGJEGYZÉS

*Az Éles mikrofon funkció DMO és TMO módban is elérhető.*

## Csoportvészhívás indítása

- Éles mikrofon bekapcsolva – csoportvészhívás kezdeményezéséhez tartsa lenyomva a **Vészhívás gombot**.
- Éles mikrofon kikapcsolva – csoportvészhívás kezdeményezéséhez tartsa lenyomva a **Vészhívás gombot**. Amikor a kijelző a csoportvészhívás képernyőjére vált, tartsa lenyomva a **PTT** gombot, és a beszéddel várja meg a beszédengedélyező hangot (ha be van állítva). A többi fél meghallgatásához engedje fel a PTT gombot.

## Néma vészhívás mód

**MEGJEGYZÉS** *A Néma vészhívás mód használatához a szolgáltatónak engedélyeznie kell a funkciót.*

A Néma vészhívás módba történő belépéshez nyomja meg a **Vészhívás gombot**.

A Néma vészhívás mód semmilyen hallható vagy látható jelzéssel nem jár. Az összes billentyűhang ki van kapcsolva.

A Néma vészhívás módból történő kilépéshez nyomja meg a **Menü** gombot, majd 3 másodpercen belül a  gombot.

## Eseményjelentés

Ez a funkció lehetővé teszi, hogy a felhasználó eseményjelentéseket fogadjon. A készülék eseményjelentő üzenetek érkezésekor megszakítja az aktuális szolgáltatásokat, és csak az eseményjelentéssel foglalkozik. Ha az eseményjelentés véget ért, a készülék kilép az Eseményjelentés módból, és visszaáll normál módra. A felhasználó Eseményjelentés mód esetén csak vészhívásokat fogadhat. Az eseményjelentéseknek 4 típusa van:

- Normál eseményjelentés
- Mozgósítás – az eseményjelentés többszöri elküldése az adott csoportnak, a megbízhatóság érdekében. A felhasználó bármely gomb megnyomásával fogadja az eseményjelentést, és megkezdődik az informálási fázis (a képernyőfüggő gombok funkciója nem jelenik meg).
- Tartalék mód – csak beszédkommunikációt tartalmaz. Manuálisan törölhető.

**MEGJEGYZÉS** *A Tartalék mód csak akkor érhető el, ha a készülék helyi cellás trónközléssel működik.*

- Teszt eseményjelentés – a diszpécsernek lehetősége van a funkció tesztelésére. A készülék sípszót szolgált meg, miközben a **Teszt EJ** üzenetet írja ki. Az egyik képernyőfüggő gomb funkciója **OK** lesz, amellyel megerősíthető és befejezhető a teszt.

### **Műveletek, ha a felhasználó másik üzemmódban van**

- Adástiltás mód – a felhasználó elolvashatja az üzenetet, de nem válaszolhat rá. Lehetőség van a TXI működés megőrzésére a megfelelő képernyőfüggő gomb megnyomásával vagy az eseményjelentés visszatartásával.
- DMO mód – nem támogatott az eseményjelentés funkció.
- Vész hívás mód – a készülék az összes eseményjelentést figyelmen kívül hagyja.

### **Az eseményjelentési szolgáltatás fázisai**

- Jelzési fázis – a készülék felhasználója eseményjelentési üzenetet kap. A riasztási hang jelzi, hogy az üzenet megjelent a kijelzőn. Az üzenet alatt a következő háromféle lehetőség látható, a felhasználó ezek közül választhat: **Elfogad**, **Eldob** vagy **Menü**. Ha a felhasználó fogadja a jelzést, akkor a továbbiakban semmilyen más szolgáltatás nem avatkozhat közbe. A **Menü** gomb több lehetőséget is felkínál.

#### **MEGJEGYZÉS**

*A felhasználó leállíthatja a riasztási hangot a PTT gomb és bármelyik képernyőfüggő gomb megnyomásával.*

- Információs fázis – a felhasználó továbbra is Eseményjelentés módban van, és az eseményről további, részletes információkat kaphat újabb szöveges vagy beszédüzenetek révén. A felhasználó további információkat kérhet beszédcsoporthívás vagy a szöveges eseményjelentési funkció révén, amely lehetővé teszi szöveges üzenetek küldését a szolgáltatónak. A felhasználó bármikor válaszolhat szöveges üzenet küldésével vagy hangüzenettel, csoporthívással.

### **Eseményjelentés-tároló**

Az Eseményjelentés-tároló lehetővé teszi a felhasználó számára az eseményjelentési üzenetek megtekintését és későbbi felhasználásra való eltárolását.

Megtekintésükhöz válassza a **Menü > Üzenetek > EJ tároló** lehetőséget.



Ha a készülék Eseményjelentés módban van, akkor csak az aktuális eseményjelentési üzenetek olvashatók el.

## Állapotüzenet küldése

Válassza ki a kívánt csoportot, nyomja meg a **Menü** gombot, majd válassza az **Üzenetek > Státusz küldés** lehetőséget.

Válasszon állapotot, és nyomja meg a  vagy a **PTT** gombot.



## Új üzenet küldése

Nyomja meg a **Menü** gombot, majd válassza az **Üzenetek > Új üzenet** lehetőséget. Írja be az üzenetet. Válassza a **Küldés** lehetőséget, vagy nyomja meg a  vagy a **PTT** gombot. Válassza ki a címzettet, vagy adja meg a számot. Az új üzenet elküldéséhez nyomja meg a **Küldés** lehetőséget, vagy nyomja meg a  vagy a **PTT** gombot.

### MEGJEGYZÉS

*Az üzenet küldhető azonosító-, telefon- és csoportszámra. A telefon lehetőséget a szolgáltatónak engedélyeznie kell.*

## A felhasználó által előre beállított üzenet küldése

Nyomja meg a **Menü** gombot, majd válassza az **Üzenetek > Minták** lehetőséget. Válassza ki listából a megfelelő sablont. Válassza a **Küldés** lehetőséget, vagy nyomja meg a  vagy a **PTT** gombot. Válassza ki a címzettet, vagy adja meg a számot. Az üzenet elküldéséhez nyomja meg a **Küldés** gombot, vagy nyomja meg a  vagy a **PTT** gombot.

## Előre megírt üzenet küldése

Nyomja meg a **Menü** gombot, majd válassza az **Üzenetek > Meghatározott** lehetőséget. Válassza ki listából a megfelelő sablont. Az üzenet szerkesztéséhez nyomja meg a **Menü** gombot, és válassza a **Szerk.** lehetőséget. Írja be a megfelelő szöveget. Az üzenet elküldéséhez válassza a **Küld** lehetőséget, vagy nyomja meg a  vagy a **PTT** gombot.



## Bejövő üzenetek kezelése

Ha a készülék nincs használatban, az MTM800 Enhanced automatikusan jelzi a beérkezett üzeneteket és belép a Bejövő üzenetek mappájába.

Keresse meg az üzenetet, és válassza az **Olvasás** képernyőfüggő gombot. Hosszú üzenetek olvasásakor a következő oldal eléréséhez nyomja meg a **Tovább** gombot, az előző oldalhoz pedig a **Vissza** gombot.

Ezután válassza a **Válasz** lehetőséget. Vagy nyomja meg a **Menü** gombot, és válasszon a **Tárol/Töröl/Összes törlése/Tov.** lehetőségek közül.

**MEGJEGYZÉS** *A hosszú szöveges üzenetekre nem lehet válaszolni, azok nem tárolhatók és nem küldhetők tovább.*

## Olvasatlan (új) üzenetek kezelése

Nyomja meg a **Menü** gombot, majd válassza az **Üzenetek > Bejövő üzntk.** lehetőséget. Keresse meg az üzenetet, és válassza az **Olvasás** képernyőfüggő gombot. Hosszú üzenetek olvasásakor a következő oldal eléréséhez nyomja meg a **Tovább** gombot, az előző oldalhoz pedig a **Vissza** gombot.

Nyomja meg a **Menü** gombot, és válasszon a **Tárol/Töröl/Összes törlése/Válasz/Tov./Frissít** lehetőségek közül.

**MEGJEGYZÉS** *Egy üzenet maximum 1 000 karakterből állhat.*

**MEGJEGYZÉS** *Egy üzenetet egynél több felhasználónak is elküldhet. Válassza ki a MTM800 Enhanced hívószámlistájából a kívánt csoportot.*

# Tippek és trükkök

---

## **Mód nélküli működés**

Hívásindítás előtt nem szükséges módot (csoport/privát/telefon) kiválasztani. Csak tárcsázza a kívánt számot, és nyomja meg a **Htípus** (hívás típusa) képernyőfüggő gombot a hívás típusának eldöntéséhez (majd nyomja meg a **PTT** vagy a  gombot).

## **Kezdőképernyő gomb**

Nem biztos benne, hogy hol van? Szeretne visszatérni a kezdőképernyőre? Nyomja meg a  gombot.

## **Háttérvilágítás-szabályozás**

A háttérvilágítás erősségét a Háttérvilágítás-szabályozó gombbal módosíthatja.

## **Menügyorsbillentyűk**

- Az egyes menüelemek gyors eléréséhez nyomja meg a **Menü** gombot és egy számbillentyűt. (Ne várjon a **Menü** gomb és a másik gomb megnyomása közt!)
- A menü-gyorsbillentyűk beállításával kapcsolatban forduljon a szolgáltatóhoz.
- Ön is meghatározhat új menü-gyorsbillentyűt: lépjen be a menüpontba, nyomja meg és tartsa lenyomva a **Menü** gombot, majd kövesse a képernyőn megjelenő utasításokat.

## **Hangos/halk audió állítás**

Az erre szolgáló Hangszórókezelő gombbal bármely privát vagy csoport híváshoz kiválaszthatja a használni kívánt hangforrást (hangszóró/fejhallgató).

### **MEGJEGYZÉS**

A hangos/halk audió beállítást egy gombnyomásos gombbal állíthatja. További információért forduljon a szolgáltatóhoz.

### **Egységes hívószámlista**

Ugyanahhoz a személyhez több számot is hozzárendelhet (privát, mobil, otthoni, munkahelyi, PABX, egyéb). Maximum 1 000 személy hívószámait tárolhatja összesen 1 000 személyes és 1 000 telefonszámmal.

### **Szövegméret**

A képernyőn kétféle méretben láthatja a szöveget: **Normál** vagy **nagyított** (**Menü** gomb > **Beállítás** > **Kijelző** > **Szövegméret**).

### **Csoportkapacitás**

Szolgáltatója 2048 csoportot állíthat be TMO és 1024-et DMO módban történő használatra.

### **Flexibilis mappák**

Kérésére szolgáltatója beállíthatja, hogy hány csoport legyen az egyes mappákban (maximum 256 mappáig).

### **„Csoportjaim” mappák**

Bármelyik csoportot (TMO és DMO is) kiválaszthatja, és hozzáadhatja a személyes mappáihoz.

A kezdőképernyőn nyomja meg a  gombot a „Saját csoportok” mappák eléréséhez.

### **Beállítások (a kezdőképernyőn)**

A kezdőképernyőről elérhető Beállítások pontban bármikor könnyen mappát válthat, csoportot választhat, TMO és DMO mód között válthat vagy egyéb funkciókat érhet el.



### **Könnyű navigáció a menüben**

A menü fel-le irányú görgetése mellett próbálja ki a jobbra-balra görgetést is. (Ezzel kiválaszthatja az aktuális elemet, illetve az előző szintre léphet vissza.)

### **Tárcsázott hívások listája – gyors elérés**

Az indított hívások listájának eléréséhez a kezdőképernyőn nyomja meg a  gombot.

### **Automatikus görgetés a navigációs gombbal**

Az automatikus görgetéshez az adott listában nyomja meg és tartsa lenyomva a  vagy a  gombot.

## Utolsó hívások menü – gyors elérés

A kezdőképernyőn nyomja meg a  gombot.

### Az idő és a dátum beállítása

Az időt és a dátumot a szolgáltató infrastruktúrája szinkronizálja. Az infrastruktúra hatókörén kívül az értékek beállítása manuálisan lehetséges.

- Az idő beállításához nyomja meg a **Menü** gombot, és válassza a **Beállítás > Idő és dátum > Beállít > Idő beállítása** lehetőséget. A navigációs gomb és/vagy a numerikus billentyűzet segítségével állítsa be az időt.
- A dátum beállításához nyomja meg a **Menü** gombot, és válassza a **Beállítás > Idő és dátum > Beállít > Dátum beállítása** lehetőséget. A navigációs gomb és/vagy a numerikus billentyűzet segítségével állítsa be a dátumot.
- A dátum és az idő automatikus beállításához nyomja meg a **Menü** gombot, és válassza a **Beállítás > Idő és dátum > Frissítés** lehetőséget. Válassza ki az igényeinek megfelelőt az alábbi három lehetőség közül:
  - **Ki** – rendszerfrissítés kikapcsolva
  - **Csak idő** – az idő frissítve lett
  - **Idő és eltolódás** – a készülék az időt az aktuális időzónának megfelelően frissíti, ha a felhasználó TMO módban van. DMO módban a készülék a belső óráját használja.

### Sablonnevek

A felhasználó belátása szerint nevezheti el a sablonokat. Ha nem ad meg nevet, az alapértelmezett név lesz a sablon neve.

### Váltás beszédcsoportok között

Mindkét módban és az egyes módok között is válthat az utolsó két beszédcsoport között. Ha például TMO módban van, és szeretne egy olyan beszédcsoportra átváltani, amely DMO módban volt, akkor nyomja meg az egy gombnyomásos gombot. Ez a módszer visszafelé is, és ugyanazon módok között is működik. Kikapcsolás után a készülék az utolsó két beszédcsoportra emlékszik.



## MTM800 Enhanced



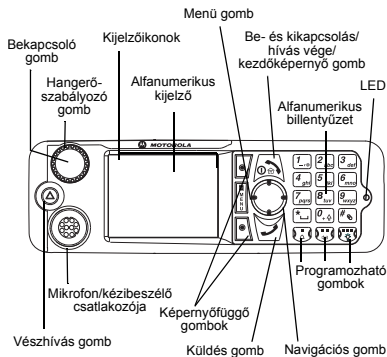

### Rövid összefoglaló útmutató



#### Az MTM800 Enhanced be- és kikapcsolása

Az MTM800 be- és kikapcsolásához tartsa nyomva a  gombot.

#### Az MTM800 Enhanced menürendszerének használata

- A menübe való belépéshez nyomja meg a **Menü** gombot.
- A menüben a   gombok megnyomásával görgethet.
- Menüpont kiválasztásához nyomja meg a **Választ** képernyőfüggő gombot vagy a  gombot.
- Az előző szintre való visszatéréshez nyomja meg a **Vissza** vagy a  gombot.
- A menüpontokból történő kilépéshez nyomja meg a  gombot.

#### Trónkölt és direkt mód működés kiválasztása

- A készülék beállítható úgy, hogy egy gombnyomással lehessen váltani a TMO és a DMO mód között. További információért forduljon a szolgáltatójához.
- A kezdőképernyőn nyomja meg az **Opciók** gombot, majd válassza a **Trónkölt mód/ Direkt mód** lehetőséget.

#### TMO csoporthívás kezdeményezése

A kezdőképernyőről navigáljon a kívánt csoporthoz. Nyomja meg a **Választ** képernyőfüggő gombot (ha be van állítva). Tartsa nyomva a **PTT** gombot. Várjon a beszédengedélyező hangra (ha be van állítva), és beszéljen. A másik fél meghallgatásához engedje fel a **PTT** gombot.

#### DMO csoporthívás kezdeményezése

Lépjön be DMO módba. Navigáljon a kívánt csoporthoz. Nyomja meg a **Választ** képernyőfüggő gombot (ha be van állítva). Tartsa nyomva a **PTT** gombot. Várjon a beszédengedélyező hangra (ha be van állítva), és beszéljen. A másik fél meghallgatásához engedje fel a **PTT** gombot.

#### TMO csoportvész hívás kezdeményezése

Lépjön be TMO módba. Nyomja meg, és tartsa nyomva a **Vész hívás** gombot. A készülék automatikusan elküldi a vészjelzést. Nyomja meg és tartsa nyomva a **PTT** gombot. Várjon a beszédengedélyező hangra (ha be van állítva), és beszéljen. A másik fél meghallgatásához engedje fel a **PTT** gombot. Az **éles mikrofon** funkció használatakor várjon, amíg megjelenik a „**Vész hívás mikrofon be**” üzenet megjelenik a kijelzőn, és beszéljen a **PTT** gomb megnyomása nélkül. A Vész hívás módból történő kilépéshez nyomja meg, és tartsa lenyomva a **Kilép** képernyőfüggő gombot.

#### DMO csoportvész hívás kezdeményezése

Lépjön be DMO módba. Nyomja meg, és tartsa nyomva a **Vész hívás** gombot. Tartsa nyomva a **PTT** gombot. Várjon a beszédengedélyező hangra (ha be van állítva), és beszéljen. A másik fél meghallgatásához engedje fel a **PTT** gombot. A Vész hívás módból történő kilépéshez nyomja meg, és tartsa lenyomva a **Kilép** képernyőfüggő gombot.

### TMO egyirányú privát hívás kezdeményezése

Tárcsázzon egy számot a kezdőképernyőről. A hívás típusának kiválasztásához nyomja meg a **HTípus** gombot (ha szükséges). Nyomja meg, és engedje el a **PTT** gombot. Csengetés hallható. A hívott fél válaszol. Várja meg, amíg a hívott fél befejezi a beszédet. Tartsa nyomva a **PTT** gombot. Várjon a beszédengedélyező hangra (ha be van állítva), és beszéljen. A másik fél meghallgatásához engedje fel a **PTT** gombot. A hívás befejezéséhez nyomja

meg a  gombot.

### DMO egyirányú privát hívás kezdeményezése

Lépjön be DMO módba. Tárcsázzon egy számot a kezdőképernyőről. Tartsa nyomva a **PTT** gombot. Várjon a beszédengedélyező hangra (ha be van állítva), és beszéljen. A másik fél meghallgatásához engedje fel a **PTT** gombot. A hívás befejezéséhez nyomja

meg a  gombot.

### Kétirányú privát hívás/telefonhívás/PABX hívás kezdeményezése

Tárcsázzon egy számot a kezdőképernyőről. A hívástípus kiválasztásához nyomja meg a **HTípus** gombot. Nyomja meg, és engedje el

a  gombot. Csengetés hallható. A hívott fél válaszol. A hívás befejezéséhez nyomja meg a

 gombot.

### Hívás fogadása

Az MTM800 Enhanced átkapcsol a bejövő hívásra, illetve értesíti Önt a bejövő hívásról. A hívás fogadásához nyomja meg

a  gombot telefon/PABX/kétirányú privát hívások esetén, vagy a **PTT** gombot bármilyen egyéb hívás esetén.

### Állapotüzenet küldése

Válassza ki a kívánt csoportot, nyomja meg a **Menü** gombot, majd válassza az **Üzenetek > Státusz küldés lehetőséget**. Válasszon

állapotot, és nyomja meg a  vagy a **PTT** gombot.

### Új üzenet küldése

Nyomja meg a **Menü** gombot, majd válassza az **Üzenetek > Új üzenet lehetőséget**. Írja be az üzenetet. Válassza a **Küld** lehetőséget,

vagy nyomja meg a  vagy a **PTT** gombot. Válassza ki a címzettet, vagy adja meg a számot. Az új üzenet elküldéséhez válassza a **Küld** parancsot, vagy nyomja meg

a  vagy a **PTT** gombot.

### Tippék és trükkök

#### • kezdőképernyő gomb

Nem biztos benne, hogy hol van? Szeretne visszatérni a kezdőképernyőre? Nyomja

meg a  gombot.

#### • Háttérvilágítás-szabályozás

Vagy kikapcsolhatja a háttérvilágítást (rejtett működés), vagy bármelyik billentyű

megnyomásával automatikusan bekapcsolhatja.

A felső oldalgomb megnyomásával a háttérvilágítás ki- és bekapcsolható (ha konfigurálva van).

#### • **Menü-gyorsbillentyűk**

Az egyes menüelemek gyors eléréséhez nyomja meg a **Menü** gombot és egy számbillentyűt. (Ne várjon a **Menü** gomb és a másik gomb megnyomása közt!) A menü-gyorsbillentyűk beállításával kapcsolatban forduljon a szolgáltatóhoz.

Őn is meghatározhat új menü-gyorsbillentyűt: lépjen be a menüpontba, nyomja meg és tartsa lenyomva a **Menü** gombot, majd kövesse a képernyőn megjelenő utasításokat.

#### • **Hangos/halk audió állítás**

Az erre szolgáló Hangszórókezelő gombbal bármely privát vagy csoporthíváshoz kiválaszthatja a használni kívánt hangforrást (hangszóró/fejhallgató).

#### • **Egységes hívószámlista**

Ugyanahhoz a személyhez több számot is hozzárendelhet (privát, mobil, otthoni, munkahelyi, PABX, egyéb).

#### • **Szövegméret**

A képernyőn kétféle méretben láthatja a szöveget: **Normál** vagy **Nagyított** (**Menü > Beállítás > Kijelző > Szöveg méret**).

#### • **„Csoportjaim” mappa**

Bármelyik csoportot (TMO vagy DMO) kiválaszthatja, és hozzáadhatja a személyes mappájához.

A „Saját csoportok” mappához való gyors hozzáféréshez nyomja meg a  gombot.





HU



**MOTOROLA**

[www.motorola.com/tetra](http://www.motorola.com/tetra)

6801500059-C

