

**RADIOS BIDIRECTIONNELLES
APXMC**

Guide d'utilisation de la radio APX 2000 modèle 2

MARS 2025

© 2025 Motorola Solutions, Inc. All Rights Reserved.



MN000490A01-JB

Propriété intellectuelle et avis réglementaires

Droits d'auteur

Les produits Motorola Solutions décrits dans ce document peuvent inclure des programmes informatiques Motorola Solutions protégés par des droits d'auteur. Les lois des États-Unis et d'autres pays garantissent certains droits exclusifs à Motorola Solutions pour ces programmes informatiques protégés par des droits d'auteur. En conséquence, il est interdit de copier ou de reproduire, de quelque manière que ce soit, les programmes informatiques Motorola Solutions protégés par des droits d'auteur contenus dans les produits Motorola Solutions décrits dans ce document sans l'autorisation expresse et écrite de Motorola Solutions.

Aucune partie du présent document ne peut être reproduite, transmise, stockée dans un système de récupération ou traduite dans toute autre langue ou tout autre langage informatique, sous quelque forme ou par quelque moyen que ce soit, sans l'autorisation écrite préalable de Motorola Solutions, Inc.

Marques de commerce

MOTOROLA, MOTO, MOTOROLA SOLUTIONS, and the Stylized M Logo are trademarks or registered trademarks of Motorola Trademark Holdings, LLC and are used under license. All other trademarks are the property of their respective owners.

Droits de licence

L'acquisition de produits Motorola Solutions ne saurait en aucun cas conférer de licence, directement, indirectement ou de toute autre manière, en vertu des droits d'auteur, brevets ou demandes de brevet appartenant à Motorola Solutions, autres que la licence habituelle d'utilisation non exclusive et libre de droits qui découle légalement de la vente du produit.

Contenu libre

Ce produit peut contenir des logiciels libres utilisés sous licence. Reportez-vous au support d'installation du produit pour obtenir tous les avis juridiques relatifs aux logiciels libres et aux contenus d'attribution.

Directive relative aux déchets d'équipements électriques et électroniques (DEEE) de l'Union européenne et du Royaume-Uni (RU)



La directive DEEE de l'Union européenne et les réglementations DEEE du Royaume-Uni exigent que les produits (ou leur emballage, dans certains cas) vendus dans les pays de l'UE ou au Royaume-Uni portent l'étiquette de la poubelle barrée. Comme le définit la directive DEEE, cette étiquette de poubelle barrée signifie que les clients et les utilisateurs finaux dans les pays de l'UE et du Royaume-Uni ne doivent pas jeter les équipements électriques et électroniques ou leurs accessoires dans les ordures domestiques.

Les clients ou les utilisateurs finaux au sein de l'UE et du Royaume-Uni doivent prendre contact avec le représentant local du fournisseur de leur équipement ou le centre de service pour obtenir des informations sur le système de collecte des déchets dans leur pays.

Avis de non-responsabilité

Veuillez noter que certaines fonctionnalités, installations et capacités décrites dans ce document pourraient ne pas s'appliquer ou être accordées sous licence pour l'utilisation sur un système particulier, ou pourraient dépendre des caractéristiques d'une unité mobile d'abonné ou d'une configuration de certains paramètres. Communiquez avec votre représentant Motorola Solutions pour en savoir plus.

© 2025 Motorola Solutions, Inc. All Rights Reserved

Table des matières

Propriété intellectuelle et avis réglementaires.....	2
Liste des tableaux.....	12
Version du logiciel.....	13
Chapitre 1 : Lisez-moi d'abord.....	14
1.1 Notations utilisées dans le manuel.....	14
1.2 Entretien de la radio.....	14
1.2.1 Nettoyage de votre radio.....	16
1.2.2 Nettoyage de la surface externe de la radio.....	16
1.2.3 Maintenance et réparation de la radio.....	17
1.3 Recyclage et mise au rebut des batteries.....	17
1.4 Ce que le détaillant ou l'administrateur de système peut vous expliquer.....	17
Chapitre 2 : Pour commencer.....	18
2.1 Charge de la batterie.....	18
2.2 Installation de la batterie.....	18
2.3 Installation de l'antenne.....	19
2.4 Retrait et pose du couvercle du connecteur d'accessoire.....	19
2.5 Pratique exemplaire pour fixer un accessoire à la radio.....	19
2.6 Fixation de la pince de ceinture.....	20
2.7 Mise sous tension de la radio.....	20
2.8 Réglage du volume.....	20
Chapitre 3 : Commandes de la radio.....	21
3.1 Pièces et commandes de la radio.....	21
3.2 Fonctions programmables.....	24
3.2.1 Fonctions de radio affectables.....	25
3.2.2 Réglages ou fonctions utilitaires attribuables.....	27
Chapitre 4 : Indicateurs d'état.....	28
4.1 État de charge de la batterie.....	28
4.1.1 Icône de niveau d'essence.....	28
4.1.2 Accès à l'écran Battery Info (Info sur la batterie).....	29
4.1.3 Détection du type de batterie HAZLOC.....	29
4.2 Indications du voyant à DEL.....	29
4.3 Icônes d'état.....	30
4.4 Icônes d'état TMS.....	32
4.5 Icônes des types d'appels.....	33
4.6 Indication de la barre de lumière supérieure.....	34
4.7 Indicateurs de l'éclairage intelligent.....	34

4.8 Tonalités d'alerte.....	35
4.9 Affichages d'appel téléphoniques et d'alertes.....	37
4.10 Changement de la couleur d'affichage sur le canal.....	38
Chapitre 5 : Fonctionnement général de la radio.....	39
5.1 Sélectionner une zone.....	39
5.2 Sélection d'un canal radio.....	39
5.3 Fonction de sélection de mode.....	40
5.3.1 Enregistrement d'une zone et d'un canal sur une touche programmable.....	40
5.3.2 Enregistrement d'une zone et d'un canal sur une touche programmable.....	41
5.3.3 Accès à Multi-Codeplug.....	41
5.4 Réception et réponse à un appel.....	42
5.4.1 Réception et réponse à un appel de groupe.....	42
5.4.2 Réception et réponse à un appel privé (système ADF seulement).....	43
5.4.3 Réception et réponse à un appel téléphonique (système ADF seulement).....	43
5.5 Méthodes pour faire un appel radio.....	44
5.5.1 Appel à un groupe de conversation.....	44
5.5.2 Acheminement d'un appel privé (système ADF seulement).....	44
5.5.3 Faire un appel privé amélioré (ADF uniquement).....	45
5.5.4 Faire un appel téléphonique (ADF uniquement).....	46
5.6 Basculement entre les modes de fonctionnement répéteur et direct.....	46
5.7 Fonction d'écoute.....	47
5.7.1 Écoute d'un canal.....	47
5.7.2 Écoute en mode conventionnel.....	48
Chapitre 6 : Améliorations du rendement supplémentaires.....	49
6.1 Service de données améliorées d'ASTRO 25.....	49
6.2 Résilience de système dynamique.....	49
6.3 Prévention de la diaphonie.....	49
6.4 Données intégrées chiffrées.....	49
6.5 SecureNet.....	49
6.6 Changement de clé par onde radio.....	50
6.7 Système de répéteur véhiculaire numérique P25.....	50
6.8 Améliorations du balayage radio et du groupe conventionnel.....	50
Chapitre 7 : Fonctions avancées.....	52
7.1 Fonctions d'appel avancées.....	52
7.1.1 Appel sélectif (système ASTRO conventionnel seulement).....	52
7.1.1.1 Réception d'un appel sélectif.....	52
7.1.1.2 Passer un appel sélectif.....	52
7.1.2 Fonction d'appel à un groupe (système conventionnel seulement).....	53
7.1.2.1 Sélection d'un groupe.....	53
7.1.3 Faire un appel d'état.....	54

7.1.4 Faire des appels en répartition prioritaire.....	54
7.1.5 Regroupement dynamique (système ADF seulement)	55
7.1.5.1 Classification des radios regroupées.....	55
7.1.5.2 Demande de reprogrammation (système ADF seulement).....	55
7.1.6 Programmation d'une zone dynamique.....	56
7.1.6.1 Accès à la zone dynamique pour sélectionner un canal dynamique.....	56
7.1.6.2 Enregistrement d'un canal dans la zone dynamique à partir de la sélection de la liste.....	56
7.1.6.3 Suppression d'un canal dans la zone dynamique.....	57
7.1.7 Clonage de zone à zone.....	57
7.1.7.1 Clonage des zones.....	58
7.1.8 Ligne privée multiple.....	58
7.1.8.1 Sélection de la ligne privée multiple.....	59
7.2 Surveillance à distance.....	59
7.3 Contacts.....	59
7.3.1 Passer un appel individuel à partir des contacts.....	60
7.3.2 Ajout d'un contact à une liste d'appels.....	61
7.3.3 Suppression d'un contact d'une liste d'appels.....	61
7.3.4 Affichage des détails d'un contact.....	62
7.4 Listes de balayage.....	62
7.4.1 Balayage prioritaire intelligent.....	62
7.4.2 Affichage d'une Liste de balayage.....	62
7.4.3 Modifier la liste de balayage.....	63
7.4.4 Modification de l'état de la liste de balayage.....	63
7.4.5 Affichage et modification de l'état de priorité.....	64
7.5 Balayage.....	64
7.5.1 Activation ou désactivation du balayage.....	64
7.5.2 Effectuer un changement de priorité dynamique (balayage conventionnel seulement).....	65
7.5.3 Supprimer un canal nuisible.....	65
7.5.4 Restauration d'un canal nuisible.....	66
7.6 Envoi d'un avis d'alerte d'appel.....	66
7.6.1 Réception d'un avis d'alerte d'appel.....	66
7.6.2 Envoi d'un avis d'alerte d'appel.....	66
7.7 Derniers appels.....	67
7.7.1 Affichage des derniers appels.....	68
7.7.2 Supprimer des appels.....	68
7.7.3 Rappel instantané.....	69
7.7.3.1 Enregistrement et lecture des appels.....	69
7.8 Alerte utilisateur en appel.....	71
7.9 Appel rapide II.....	71
7.9.1 Commencer une transmission Quick Call II.....	71

7.10	Fonction d'urgence.....	72
7.10.1	Observations particulières pour le fonctionnement en mode d'urgence.....	72
7.10.2	Urgence Garder actif.....	73
7.10.3	Quitter l'opération d'urgence.....	73
7.10.4	Sortie d'urgence en tant que superviseur (ADF uniquement).....	73
7.10.5	Urgence à distance.....	74
7.10.5.1	Envoi d'urgence à distance à des utilisateurs spécifiques.....	74
7.10.5.2	Actualisation manuelle de la liste des urgences à distance.....	75
7.10.5.3	Réception d'une urgence à distance.....	75
7.10.5.4	Filtrage des contacts d'urgence à distance.....	75
7.10.6	Envoyer une alarme d'urgence.....	75
7.10.7	Envoi d'un appel d'urgence (système ADF seulement).....	76
7.10.8	Envoi d'un appel d'urgence avec microphone branché (ADF uniquement).....	76
7.10.9	Envoi d'une alarme d'urgence avec appel d'urgence.....	77
7.10.10	Envoi d'une alarme d'urgence et appel avec microphone branché.....	78
7.10.11	Envoi d'une alarme d'urgence silencieuse.....	78
7.11	Fireground.....	79
7.11.1	Accès à la zone-canal Fireground (traditionnel).....	79
7.11.2	Réponse à un indicateur d'évacuation.....	80
7.12	Envoi de tonalité d'évacuation.....	80
7.13	Sécurité publique tactique (système conventionnel seulement).....	81
7.13.1	Utilisation de la transmission normale TPS.....	81
7.13.2	Utilisation de la transmission d'urgence TPS.....	81
7.14	Alerte de détresse	81
7.14.1	Alerte de la radio lors de l'activation de l'alerte de détresse.....	82
7.14.2	Test de l'alerte de chute.....	82
7.14.3	Quitter l'alerte de chute.....	83
7.14.4	Réinitialisation de l'alerte de chute.....	83
7.15	Service d'inscription automatique.....	83
7.15.1	Sélection ou modification du mode ARS.....	83
7.15.2	Fonction de connexion utilisateur.....	84
7.15.2.1	Connexion en tant qu'utilisateur.....	84
7.15.2.2	Déconnexion.....	85
7.16	Service de messagerie texte.....	86
7.16.1	Envoyer un message texte rapide.....	86
7.16.2	État de priorité et demande de réponse pour de nouveaux messages textes.....	87
7.16.2.1	Ajout d'un état de priorité à un message texte.....	87
7.16.2.2	Suppression de l'état de priorité d'un message texte.....	87
7.16.2.3	Ajout d'une demande de réponse à un message texte.....	87
7.16.2.4	Suppression d'une demande de réponse à un message texte.....	88

7.16.2.5 Ajout d'un état de priorité et d'une demande de réponse à un message texte.....	88
7.16.2.6 Suppression d'un état de priorité et d'une demande de réponse à un message texte.....	88
7.16.2.7 Recevoir un message texte.....	89
7.16.2.8 Affichage d'un message texte à partir de la boîte de réception.....	89
7.16.2.9 Réponse à un message texte reçu.....	90
7.16.2.10 Messages texte envoyés.....	90
7.16.2.10.1 Affichage d'un message texte envoyé.....	90
7.16.2.10.2 Envoi d'un message texte envoyé.....	91
7.16.2.11 Suppression d'un message texte.....	91
7.16.2.12 Suppression de tous les messages texte.....	92
7.17 Solution de messagerie avancée ASTRO 25.....	92
7.17.1 Authentification à deux facteurs.....	92
7.17.1.1 Connexion avec l'authentification à deux facteurs.....	93
7.17.1.2 Déconnexion de l'authentification à deux facteurs.....	94
7.17.2 Envoi d'une requête.....	94
7.17.3 Réception d'une requête.....	96
7.18 Fonctionnement sécurisé.....	96
7.18.1 Sélection de transmissions sécurisées.....	96
7.18.2 Sélection de transmissions non chiffrées.....	96
7.18.3 Gestion du chiffrement.....	97
7.18.3.1 Chargement des clés de chiffrement.....	97
7.18.3.2 Fonction multitouche.....	97
7.18.3.3 Sélection des clés de chiffrement.....	98
7.18.3.4 Sélection d'un jeu de clés.....	98
7.18.3.5 Suppression des clés de chiffrement.....	99
7.18.3.6 Demande de nouvelle attribution de clé par onde radio.....	100
7.18.3.7 MDC OTAR (système conventionnel seulement).....	100
7.18.3.8 Rétention infinie de clé UKEK.....	101
7.18.3.9 HearClear.....	101
7.19 Blocage de la radio.....	102
7.20 Emplacement	102
7.20.1 Fonction d'emplacement extérieur.....	102
7.20.2 Format de l'emplacement.....	103
7.20.3 Coordonnées MGRS.....	103
7.20.4 Accès à la fonction d'emplacement extérieur.....	103
7.20.5 Sélection du format de l'emplacement.....	104
7.20.6 Enregistrement d'un point de cheminement.....	105
7.20.7 Affichage d'un point de cheminement enregistré.....	105
7.20.8 Suppression d'un seul point de cheminement enregistré.....	106
7.20.9 Suppression de tous les points de cheminement enregistrés.....	106

7.20.10	Mesure de la distance et du relèvement à partir d'un point de cheminement enregistré.....	107
7.20.11	Fonction d'emplacement en mode d'urgence.....	107
7.20.12	Localisation du pair à l'écran (système ASTRO conventionnel).....	108
7.21	Géorepère essentiel (ADF ASTRO 25).....	108
7.21.1	Entrée dans la zone de géorepérage.....	109
7.21.2	Géorepère essentiel.....	109
7.21.3	Entrée dans le géorepère essentiel.....	110
7.21.4	Sortie du géorepère essentiel.....	110
7.22	Commandes du système ADF	110
7.22.1	Fonctionnement en mode dégradé.....	110
7.22.2	Couverture déséquilibrée.....	111
7.22.3	Radio hors de portée.....	111
7.22.4	Fonction ADF de site.....	111
7.22.5	Recherche de sites.....	111
7.22.6	Verrouillage et déverrouillage d'un site.....	111
7.22.7	Affichage du site actuel.....	112
7.22.8	Changement du site actuel.....	112
7.23	Technologie sans fil Bluetooth® essentielle aux missions	112
7.23.1	Fonction Jumelage de proximité à basses fréquences Motorola (LF-MPP).....	113
7.23.2	Jumelage par code d'identification NIP.....	114
7.23.2.1	Jumelage du NIP d'authentification lors de la réception d'une demande de jumelage.....	114
7.23.2.2	Jumelage de code d'authentification NIP avec un code NIP numérique généré.....	115
7.23.3	Affichage et effacement des données de l'appareil Bluetooth.....	115
7.23.4	Capteurs d'alerte au répondant.....	116
7.23.4.1	Capteur de l'étui.....	116
7.23.4.2	Notification de batterie faible.....	116
7.23.4.3	Désactivation du capteur.....	116
7.23.4.3.1	Désactivation temporaire du capteur.....	117
7.23.4.3.2	Désactivation permanente du capteur.....	117
7.24	ASTRO 25 (P25) Programming Over Project 25 (POP25).....	117
7.24.1	Réponse à une notification de mise à niveau.....	118
7.25	Annonce vocale	119
7.26	Alertes sélectionnables par site (ADF ASTRO 25)	119
7.26.1	Envoi d'une notification SSA à un seul site.....	119
7.26.2	Envoi d'une notification SSA à tous les sites.....	120
7.26.3	Envoi d'une notification SSA à tous les sites disponibles.....	121
7.26.4	Interrompre une notification SSA d'un site unique.....	121
7.26.5	Interrompre une notification SSA pour tous les sites.....	122
7.26.6	Interrompre une notification SSA pour tous les sites disponibles.....	122
7.27	Services publics.....	123

7.27.1 Sélection du niveau de puissance.....	123
7.27.2 Sélection d'un profil de radio.....	124
7.27.3 Activation et désactivation de l'alias radio.....	124
7.27.4 Sélection du son du haut-parleur.....	124
7.27.5 Régler le rétroéclairage de l'écran.....	125
7.27.6 Verrouillage et déverrouillage du clavier et des commandes.....	126
7.27.7 Activation/désactivation des tonalités des commandes et des boutons.....	126
7.27.8 Activation ou désactivation de la mise en sourdine de la voix.....	127
7.27.9 Utilisation de la minuterie de délai d'attente.....	127
7.27.10 Configuration de la date et de l'heure.....	128
7.27.10.1 Modification de la date et de l'heure.....	128
7.27.11 Réglage du niveau du silencieux.....	128
7.27.12 Fonctionnement du silencieux traditionnel.....	129
7.27.12.1 Utilisation des caractéristiques de fonctionnement du silencieux conventionnel.....	129
7.27.13 Utilisation de la fonction d'échec de la ligne privée.....	130
7.27.14 Prise en charge de l'ID de PTT numérique	130
7.27.15 PTT intelligent (conventionnel seulement).....	130
7.27.16 Blocage de la transmission.....	131
7.27.16.1 Activer le blocage de transmission.....	131
7.27.16.2 Désactivation du blocage de transmission.....	132
7.27.17 Renseignements généraux sur la radio.....	132
7.27.17.1 Accès à l'information sur la radio.....	132
7.27.17.2 Affichage de l'information de l'adresse IP.....	133
7.27.17.3 Affichage des affectations de commande.....	134
7.27.18 Programmation à partir du panneau avant.....	134
7.27.18.1 Lancement de la fonction de programmation à partir du panneau avant (FPP).....	135
7.27.18.2 Modification du mot de passe (facultatif).....	135
7.27.18.3 Sélection d'un canal dans une zone.....	136
7.27.18.4 Modification d'un paramètre de canal.....	136
7.27.18.5 Modification des paramètres.....	137
Chapitre 8 : Accessoires.....	139
Déclarations juridiques et de conformité.....	140
Avis de non-responsabilité.....	140
Déclaration de conformité du fournisseur.....	140
Information importante sur la sécurité.....	141
Avis aux utilisateurs (FCC et ISDE).....	141
Renseignements de licence FCC.....	142
Demande de licence canadienne.....	142
Déclaration d'ISDE sur les appareils WLAN.....	143
Utilisation de la radio maritime dans la gamme de fréquence VHF.....	144

Affectations de canaux spéciaux.....	144
Canal d'urgence.....	144
Canal d'appel non commercial.....	144
Exigences relatives à la fréquence de fonctionnement.....	144
Déclaration de conformité pour l'utilisation des fréquences de détresse et de sécurité.....	147
Paramètres techniques d'interface avec des sources de données externes.....	147
Garantie limitée.....	148
PRODUITS DE COMMUNICATION MOTOROLA SOLUTIONS.....	148
I. LA COUVERTURE ET LA DURÉE DE LA GARANTIE :	148
II. CONDITIONS GÉNÉRALES :	149
III. DROITS PRÉVUS PAR LES LOIS PROVINCIALES :	149
IV. COMMENT OBTENIR LE SERVICE PRÉVU PAR LA GARANTIE :	149
V. CE QUI N'EST PAS COUVERT PAR CETTE GARANTIE :	150
VI. DISPOSITIONS RELATIVES AUX BREVETS ET AUX LOGICIELS :	150
VII. DROIT APPLICABLE :	151
VIII. Pour l'Australie seulement.....	151

Liste des tableaux

Tableau 1 : Indications du voyant à DEL.....	30
Tableau 2 : Icônes d'état TMS.....	32
Tableau 3 : Icônes des types d'appels.....	33
Tableau 4 : Mode de sélection MPL.....	59
Tableau 5 : Scénarios de fonctionnement d'urgence.....	72
Tableau 6 : Touches de modification des paramètres.....	137
Tableau 7 : Liste des canaux de la bande maritime VHF.....	145

Version du logiciel

Toutes les fonctions décrites dans les sections suivantes sont prises en charge par la version logicielle **R35.00.00** ou ultérieure.

Reportez-vous à [Accès à l'information sur la radio à la page 132](#) pour déterminer la version logicielle de votre radio.

Communiquez avec votre administrateur système pour obtenir plus de détails sur toutes les fonctionnalités prises en charge.

Chapitre 1

Lisez-moi d'abord

Ce guide d'utilisation décrit le fonctionnement de base de la radio. Cependant, votre distributeur ou l'administrateur de votre système peut avoir personnalisé votre radio en fonction de vos besoins particuliers. Pour obtenir des renseignements supplémentaires, adressez-vous à votre détaillant ou à votre administrateur de système.

1.1

Notations utilisées dans le manuel

Des indications comme **Avertissement**, **Mise en garde** et **Avis** sont utilisées dans le texte de cette publication. Ces notations servent à mettre l'accent sur les dangers potentiels et à encourager les utilisateurs à prendre des précautions.



AVERTISSEMENT :

Une procédure, une pratique ou une condition de fonctionnement, etc. qui pourrait causer des blessures ou entraîner la mort si elle n'est pas respectée.



ATTENTION :





Une procédure, une pratique ou une condition de fonctionnement, etc. qui pourrait causer des dommages à l'équipement si elle n'est pas respectée.



REMARQUE :

Une procédure, une pratique ou une condition de fonctionnement, etc. qui doit absolument être précisée.

Les indications spéciales suivantes identifient certains éléments.

Exemple	Description
Touche d' accueil ou 	Les boutons et les touches sont affichés en caractères gras ou sous forme d'icônes.
Tél Téléphone	Les éléments de menus sont affichés de façon similaire à ce que vous pouvez voir à l'écran de la radio.
	Cela signifie « Appuyez sur le côté droit de la touche de navigation à 4 directions ».
	Cela signifie que le contenu mentionné en regard de cette icône est conçu pour une radio dotée d'un bouton multifonction (MFK) .
	Cela signifie que le contenu mentionné en regard de cette icône est conçu pour une radio dotée d'un bouton de réglage du volume et d'un bouton de sélection à 16 positions .

1.2

Entretien de la radio

Une utilisation et un entretien appropriés de la radio assurent le fonctionnement efficace de ce produit et lui garantissent une longue durée de vie.



ATTENTION :

Utilisez la radio selon les recommandations et les avertissements suivants.

- Le moulage de votre radio comporte une ouverture qui équilibre la pression dans la radio. N'enfoncez aucun objet dans l'évent **(A)**, comme une aiguille, des pinces ou un tournevis. Enfoncez un objet dans l'évent pourrait occasionner des chemins de fuite vers la radio, laquelle ne sera alors plus submersible.



Voir l'illustration suivante pour une radio avec un bouton multifonction.

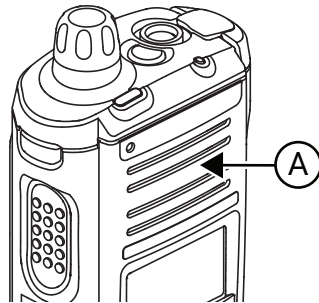

Voir l'illustration suivante pour une radio avec deux boutons.

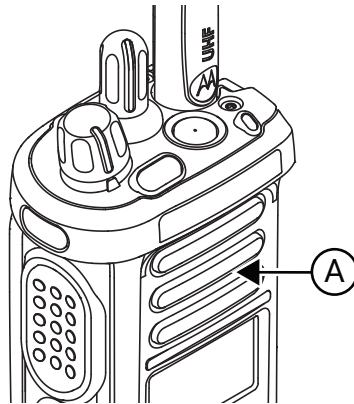

- N'obstruez jamais ou ne couvrez jamais cet évent, même avec une étiquette.
- Assurez-vous qu'aucune substance huileuse n'entre en contact avec cet évent.
- Votre radio a été conçue pour pouvoir être submergée jusqu'à une profondeur de 6 pieds et pendant une durée maximale de 2 heures. La radio pourrait être endommagée si vous ne respectez pas l'une ou l'autre de ces limites.
- La radio, dont l'antenne est correctement rattachée, est submersible à une profondeur maximale de 1 mètre (3,28 pieds), pendant une durée maximale de 30 minutes. Une utilisation excessive, supérieure à la limite maximale, ou sans antenne pourrait endommager la radio.
- Si les contacts de batterie de la radio sont exposés à l'eau alors que la batterie n'est pas installée, nettoyez et séchez les contacts avant d'installer une batterie. Tournez la radio, la zone des contacts de la batterie faisant face vers le bas, et secouez la radio afin que l'eau piégée puisse s'échapper. Un court-circuit des contacts pourrait se produire s'ils ne sont pas séchés correctement.
- Si la radio a été submergée dans l'eau, secouez-la afin d'évacuer l'eau susceptible d'être piégée dans la grille du haut-parleur et le port du microphone. Sinon, l'eau réduira la qualité sonore de la radio.
- Si aucun accessoire n'est connecté à la radio, veillez à ce que le couvercle du connecteur d'accessoire latéral soit en place.
- Si la radio est submergée ou exposée à un jet d'eau puissant comme celui d'un boyau, retirez immédiatement l'accessoire ou le couvercle du connecteur, et assurez-vous que l'eau n'a pas pénétré

dans le connecteur d'accessoire ou l'interface de la radio. Rincez et asséchez la zone, puis fixez de nouveau l'accessoire ou le couvercle du connecteur en cas de fuite.

- Si la radio est exposée à un environnement corrosif, comme de l'eau salée, ou des gaz ou des liquides corrosifs, rincez et nettoyez immédiatement la radio afin de prévenir tout dommage à l'équipement, particulièrement les surfaces plaquées. Retirez la batterie et l'antenne avant le nettoyage.
- Ne démontez **pas** la radio, car vous pourriez endommager les joints et causer des chemins de fuite dans la radio. Tout entretien de la radio ne devrait être effectué que par un technicien radio qualifié.
- Seuls les centres de service approuvés par Underwriter Laboratory (UL) peuvent ouvrir et faire la maintenance des radios certifiées UL. L'ouverture ou la réparation à des emplacements non autorisés invalide le classement pour endroits dangereux de la radio.
- Veillez à ne **pas** frapper, échapper ou lancer votre radio inutilement.
- Éteignez la radio lorsque vous la chargez à l'aide d'un chargeur mural. Sinon, la fonction d'alerte de chute et d'urgence pourrait être déclenchée accidentellement.
- Lorsque vous nettoyez la radio, n'utilisez pas de jet à haute pression, car la pression de l'eau serait alors supérieure à la pression de la profondeur maximale et l'eau risquerait de s'infiltrer dans la radio.

1.2.1

Nettoyage de votre radio

Pour nettoyer les surfaces externes de votre radio, suivez la procédure décrite ci-dessous :

Procédure :

1. Diluez une cuillerée à thé de détergent doux pour la vaisselle dans environ quatre litres d'eau (solution à 0,5 %).
2. Appliquez la solution avec modération à l'aide d'une brosse non métallique rigide à soies courtes en vous assurant de ne laisser aucun résidu de détergent près des connecteurs, des commandes ou des interstices.
3. Rincez puis asséchez la radio complètement à l'aide d'un chiffon doux non pelucheux.
4. Nettoyez les bornes de la batterie à l'aide d'un chiffon non pelucheux afin d'en éliminer la poussière ou la graisse.

1.2.2

Nettoyage de la surface externe de la radio

Préalables :



ATTENTION :

N'utilisez **pas** de solvant pour nettoyer votre radio. Les essences risquent d'endommager le boîtier et la texture de la radio de manière permanente.

Ne submergez **pas** la radio dans le détergent.

Procédure :

1. Diluez 1 cuillerée à thé de détergent doux pour la vaisselle dans environ 4 litres d'eau (solution à 0,5 %).
2. Appliquez la solution avec modération à l'aide d'une brosse non métallique rigide à poils courts en vous assurant qu'aucun surplus de détergent ne se retrouve près des connecteurs, des commandes ou des interstices.
3. Séchez la radio complètement à l'aide d'un chiffon doux, absorbant et non pelucheux.
4. Assurez-vous qu'il ne reste pas d'eau près des connecteurs, des fentes ou des interstices.

1.2.3

Maintenance et réparation de la radio

Des procédures de réparation et de maintenance adéquates assureront le fonctionnement efficace et une longue durée de vie à cette radio. Une entente de maintenance de Motorola Solutions permettra de bénéficier d'un service expert afin de garder cette radio ainsi que tout autre appareil de communication en parfait état de fonctionnement.

Motorola Solutions a mis en place une organisation de service de maintenance à l'échelle nationale. Grâce à son programme de maintenance et d'installation, Motorola Solutions offre le meilleur service qui soit à ceux qui veulent profiter de communications fiables et continues sur une base contractuelle.

Pour conclure une entente de services contractuelle, veuillez communiquer avec votre représentant des ventes ou de services Motorola Solutions le plus proche ou avec un détaillant agréé Motorola Solutions.

1.3

Recyclage et mise au rebut des batteries

Aux États-Unis et au Canada, Motorola Solutions participe au programme national Call2Recycle qui a comme objectif la collecte et le recyclage des batteries. De nombreux détaillants et distributeurs participent à ce programme.

Pour connaître l'emplacement du dépôt de batteries le plus près de vous, consultez le site <http://www.call2recycle.org/> ou composez le 1 800 8-BATTERY. Ce site Web et ce numéro de téléphone sont également des sources utiles d'information sur les solutions de recyclage offertes aux consommateurs, aux entreprises et aux agences gouvernementales.

1.4

Ce que le détaillant ou l'administrateur de système peut vous expliquer

Si la radio doit être utilisée sous des températures extrêmes (moins de -30 °C ou plus de +60 °C), vérifiez auprès de votre administrateur système les bons paramètres radio.

Adressez-vous à votre détaillant ou à votre administrateur de système pour obtenir les renseignements suivants :

- Des canaux conventionnels prédéfinis ont-ils été programmés sur votre radio?
- Quelles sont les touches programmées pour accéder à d'autres fonctions?
- Quels sont les accessoires optionnels qui peuvent répondre à vos besoins?



REMARQUE :

Les spécifications peuvent varier d'un modèle de radio à l'autre. Pour obtenir de plus amples renseignements, communiquez avec l'administrateur de votre système.

Chapitre 2

Pour commencer

Cette section fournit les instructions pour la préparation de votre radio en vue de son utilisation.

2.1

Charge de la batterie

Préalables :



AVERTISSEMENT :

Pour éviter les risques d'explosion :

- Ne remplacez **pas** la batterie dans un endroit qui porte la mention **atmosphère dangereuse**.
- Ne jetez **pas** des batteries au feu.

Usage :

Soulevez le loquet au bas de la radio, puis faites glisser la batterie hors de la radio. Avant d'utiliser une nouvelle batterie, chargez-la pendant au moins 16 heures afin d'en assurer une capacité et un rendement optimaux. Pour obtenir une liste des batteries approuvées par Motorola Solutions que vous pouvez utiliser, consultez [Accessoires à la page 139](#).



REMARQUE :

Pendant le chargement d'une batterie fixée à la radio, la radio doit être éteinte.

Procédure :

Pour charger la batterie, placez-la dans un chargeur approuvé par Motorola Solutions (avec ou sans la radio).

Le voyant DEL du chargeur indique la progression de la charge. Pour plus d'informations, voir le *Guide de l'utilisateur du chargeur*.

2.2

Installation de la batterie

Si votre radio est préprogrammée avec une fonctionnalité de rétention de clés volatiles, les clés de cryptage sont conservées pendant environ 30 secondes après retrait de la batterie. Pour obtenir des renseignements supplémentaires, adressez-vous à votre détaillant ou à votre administrateur de système. Vous pouvez voir l'état de la batterie si la radio utilise une batterie IMPRES.



REMARQUE :

L'utilisateur est averti si la radio détecte la présence d'une batterie autre que Motorola Solutions lors de sa mise sous tension, de sa charge ou de son retrait du chargeur. Cette fonction s'applique aux batteries IMPRES et autres que IMPRES.

Lorsque la radio est reliée à une batterie de marque autre que Motorola Solutions, une tonalité se fait entendre, l'écran affiche momentanément *Batterie inconnue*, et l'indicateur de batterie n'apparaît pas sur l'écran de la radio. L'écran du menu de la batterie affiche en permanence le message *Batterie inconnue* et les informations sur la batterie IMPRES ne sont pas affichées à l'écran de la radio.

Procédure :

1. Faites glisser la batterie dans le boîtier de la radio jusqu'à ce que le loquet au bas de la radio s'enclenche.

2. Pour retirer la batterie, éteignez votre radio. Soulevez le loquet au bas de la radio, puis faites glisser la batterie hors de la radio.

2.3

Installation de l'antenne

Préalables :

Lorsque vous fixez l'antenne, assurez-vous que la radio est éteinte.

Procédure :

1. Placez l'antenne dans son orifice.
2. Vissez l'antenne dans le sens horaire afin de la fixer à la radio.
3. Pour retirer l'antenne, tournez dans le sens antihoraire.



REMARQUE :

Au moment de retirer l'antenne, assurez-vous que la radio est éteinte.

2.4

Retrait et pose du couvercle du connecteur d'accessoire

Le connecteur d'accessoire est situé sur le côté de l'antenne de la radio. Il permet de brancher des accessoires à la radio.



REMARQUE :

Pour éviter d'endommager le connecteur, protégez-le avec le couvercle lorsque vous ne l'utilisez pas.

Procédure :

1. Pour retirer le couvercle du connecteur d'accessoire, tournez la vis dans le sens antihoraire jusqu'à ce que le couvercle se détache de la radio.



REMARQUE :

Si la vis est trop serrée, utilisez une clé hexagonale pour la desserrer.

2. Tournez et soulevez le couvercle du connecteur pour le détacher de la radio.
3. Pour fixer le couvercle du connecteur d'accessoire, insérez l'extrémité en crochet du couvercle dans les fentes situées au-dessus du connecteur.
4. Appuyez sur le dessus du couvercle en le poussant vers le bas pour le fixer dans la fente.
5. Serrez-le en tournant manuellement la vis dans le sens horaire.

2.5

Pratique exemplaire pour fixer un accessoire à la radio



REMARQUE :

Pour assurer un bon fonctionnement, éteignez la radio avant de brancher un accessoire sur celle-ci.

Procédure :

1. Branchez le connecteur de l'accessoire au connecteur latéral de la radio.
2. Vissez la vis de connexion dans le sens horaire jusqu'à ce qu'elle soit serrée.

2.6

Fixation de la pince de ceinture

Procédure :

1. Alignez les encoches de la pince de ceinture avec celles de la radio et appuyez vers le bas jusqu'à ce que vous entendiez un clic.
2. Pour retirer la pince, appuyez sur son onglet avec un objet à lame plate pour l'écartier de la radio.
3. Faites glisser la pince vers le bas en l'éloignant de la radio.

2.7

Mise sous tension de la radio

Procédure :

1.
 - Si le test de mise sous tension réussit, l'écran affiche brièvement **AUTOTEST**, suivi de l'écran d'accueil et de l'alias de codeplug.
 - Si le test de mise sous tension échoue, le message **Erreur XX/YY** s'affiche (XX/YY étant un code alphanumérique).



REMARQUE :

Si la radio ne s'allume pas après avoir effectué le test à quelques reprises, prenez note du code **Erreur XX/YY** et communiquez avec le détaillant.

La fonction d'alias de codeplug est activée à partir de la configuration du logiciel de programmation client (CPS) afin d'afficher l'alias de codeplug en tant que texte temporaire lors du démarrage.

2.

2.8

Réglage du volume

Usage :

Assurez-vous que la radio est sous tension.

Votre radio est préprogrammée pour se réinitialiser à un niveau de volume moyen (au niveau 12) chaque fois qu'elle est mise sous tension.

Procédure :

- 1.
2. Pour réduire le volume, tournez le bouton dans le sens antihoraire.

Chapitre 3

Commandes de la radio

Ce chapitre décrit les touches de commande et les fonctions de la radio.

3.1

Pièces et commandes de la radio

 APX 2000 avec bouton multifonction (MFK).

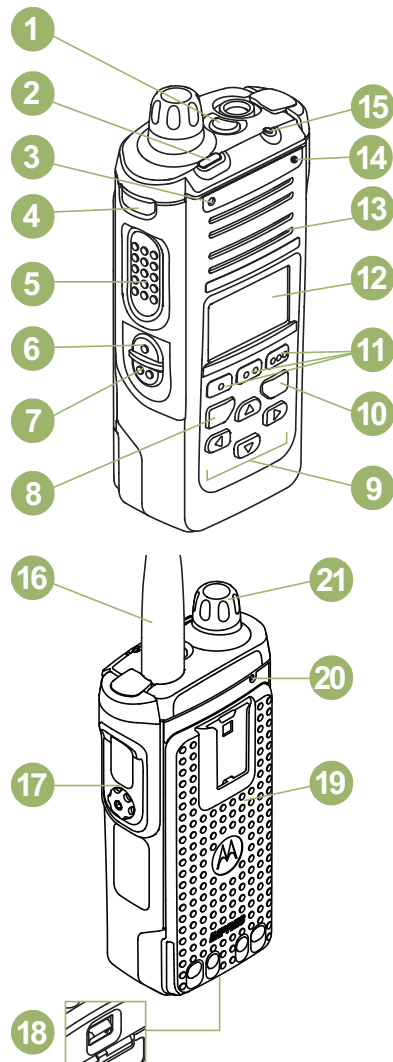

1* **Bouton supérieur (orange)**
Ce bouton est habituellement programmé comme bouton d'**urgence**.

* Ces commandes/boutons radio sont programmables.

2	Barre de lumière supérieure
3	Microphone
4*	Bouton supérieur latéral (sélection) Utilisez cette touche programmable pour accéder à une fonction programmée ou pour activer ou désactiver une fonction.
5	Bouton d'émission (PTT) Maintenez enfoncé ce bouton pour parler pendant les appels en mode simplex ou pour lancer un appel de groupe; relâchez-le pour écouter.
6*	Bouton latéral 1 Utilisez cette touche programmable pour accéder à une fonction programmée ou pour activer ou désactiver une fonction.
7*	Bouton latéral 2 Utilisez cette touche programmable pour accéder à une fonction programmée ou pour activer ou désactiver une fonction.
8	Touche d'accueil Appuyez sur cette touche pour revenir à l'écran d'accueil.
9	Bouton de navigation à quatre directions Utilisez ces boutons pour faire défiler les listes et naviguer dans la hiérarchie des menus.
10	Clavier Utilisez le clavier pour saisir des caractères alphanumériques pour la composition, les entrées de contact et les messages texte.
11	Boutons de sélection des éléments de menu Appuyez sur ces boutons pour accéder au menu correspondant au bouton.
12	Écran principal
13	Haut-parleur
14	Indicateur d'emplacement de jumelage Bluetooth
15	Voyant lumineux
16	Antenne
17	Connecteur d'accessoire
18	Loquet de la batterie (sur le dessous)
19	Batterie
20	Microphone
21*	Bouton multifonction (MFK) Tournez-le dans le sens horaire jusqu'à ce que vous entendiez un clic pour allumer la radio. Tournez-le dans le sens antihoraire jusqu'à ce que vous entendiez un clic pour éteindre la radio. Ce bouton est aussi préprogrammé pour prendre en charge une fonction principale et une fonction secondaire, ou pour servir de bouton de volume à une seule fonction. Lorsqu'il est programmé avec les fonctions principale et secondaire, appuyez sur le bouton pour alterner entre les fonctions suivantes : <ul style="list-style-type: none"> ● Tournez-le dans le sens horaire pour augmenter le volume ou dans le sens antihoraire pour le réduire.

- Tournez-le pour faire défiler la liste des chaînes ou des zones.



APX 2000 avec deux boutons.

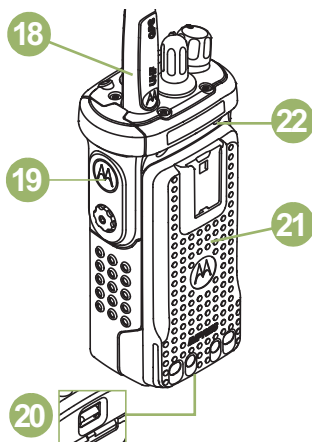
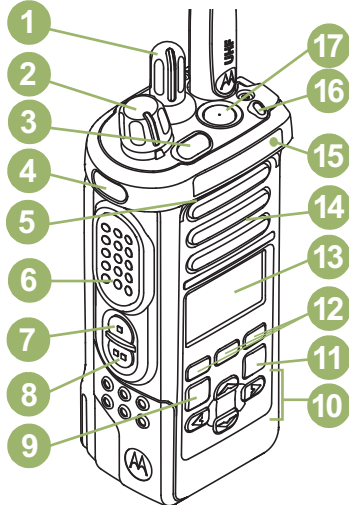

1*	Bouton de sélection à 16 positions Ce commutateur est habituellement programmé pour faire la sélection de canal.
2	Bouton Marche/Arrêt/Volume Tournez-le dans le sens horaire jusqu'à ce que vous entendiez un clic pour allumer la radio. Tournez-le dans le sens antihoraire jusqu'à ce que vous entendiez un clic pour éteindre la radio. Tournez le bouton dans le sens horaire pour augmenter le volume. Tournez le bouton dans le sens antihoraire pour réduire le volume.
3	Barre de lumière supérieure

* Ces commandes/boutons radio sont programmables.

4*	Bouton supérieur latéral (sélection) Utilisez cette touche programmable pour accéder à une fonction programmée ou pour activer ou désactiver une fonction.
5	Microphone
6	Bouton d'émission (PTT) Maintenez enfoncé ce bouton pour parler pendant les appels en mode simplex ou pour lancer un appel de groupe; relâchez-le pour écouter.
7*	Bouton latéral 1 Utilisez cette touche programmable pour accéder à une fonction programmée ou pour activer ou désactiver une fonction.
8*	Bouton latéral 2 Utilisez cette touche programmable pour accéder à une fonction programmée ou pour activer ou désactiver une fonction.
9	Touche d'accueil Appuyez sur cette touche pour revenir à l'écran d'accueil.
10	Bouton de navigation à quatre directions Utilisez ces boutons pour faire défiler les listes et naviguer dans la hiérarchie des menus.
11	Clavier Utilisez le clavier pour saisir des caractères alphanumériques pour la composition, les entrées de contact et les messages texte.
12	Boutons de sélection des éléments de menu Appuyez sur ces boutons pour accéder au menu correspondant au bouton.
13	Écran principal
14	Haut-parleur
15	Indicateur d'emplacement de jumelage Bluetooth
16	Voyant lumineux
17*	Bouton supérieur (orange) Ce bouton est habituellement programmé comme bouton d'urgence.
18	Antenne
19	Connecteur d'accessoire
20	Loquet de la batterie
21	Batterie
22	Microphone

3.2

Fonctions programmables

Votre administrateur système peut programmer les boutons en tant que raccourcis permettant d'accéder aux fonctions de la radio ou à des canaux ou groupes prédéfinis, selon la durée pendant laquelle vous appuyez sur ces boutons. Certaines fonctions peuvent aussi être programmées sur les commutateurs radio.

3.2.1

Fonctions de radio affectables

Activer ou désactiver Bluetooth

Permet d'activer et désactiver Bluetooth.

Configuration Bluetooth

Permet d'accéder au menu **Bluetooth**.

Réacheminement audio Bluetooth

Permet de basculer l'acheminement du signal audio entre le haut-parleur de la radio ou le microphone du haut-parleur distant et le casque Bluetooth.

Casque Bluetooth PTT

Active le microphone du casque Bluetooth.

Appareils de données Bluetooth

Permet de jumeler votre radio avec des appareils de données pour le transfert de données.

Effacer tous les jumelages Bluetooth

Efface toutes les données de jumelage Bluetooth de votre radio.

Activer/désactiver requête Bluetooth

Active la fonction de recherche Bluetooth.

Activer/désactiver découverte par Bluetooth

Permet de rendre votre radio visible pour les autres appareils Bluetooth.

Alerte d'appel

Permet à votre radio de fonctionner comme un téléavertisseur ou de vérifier si une radio est active sur le système.

Réponse à l'appel

Vous permet de répondre à un appel privé.

Canal

Sélectionne un canal.

Contacts

Permet d'accéder au menu **Contacts**.

Priorité dynamique (système conventionnel seulement)

Permet de remplacer temporairement le canal de priorité 2 par n'importe quel canal d'une liste de balayage (à l'exception du canal de priorité 1).

Urgence

Selon la programmation choisie, déclenche ou annule une alarme ou un appel d'urgence.

Alerte utilisateur en appel

Permet à la radio de demeurer en sourdine pour les appels de groupe associé pendant le fonctionnement selon la personnalité ADF actuelle ou le canal conventionnel.

Adresse de protocole Internet

Affiche l'adresse de protocole Internet (IP), le nom de l'appareil et l'état de la radio.

Emplacement

Affiche l'emplacement actuel (latitude, longitude, heure et date), ainsi que la distance et la position par rapport à un autre emplacement, ou permet d'activer et désactiver le GPS/positionnement.

Effacer l'alerte de chute

Permet de désactiver l'alarme de mode alerte de chute et de quitter la fonction alerte de chute.

Message

Permet d'accéder à la liste des messages.

Sélection de mode (MS01–MS13)

Longue pression – enregistre la zone et le canal actuels dans l'un des menus de sélection de mode lorsque le champ **Zone et canal prédéfinis préconfigurables** est activé.

Appui bref – Passe à la zone et au canal de sélection de mode prédéfinis.

Écoute (système conventionnel seulement)

Surveille tout le trafic radio d'un canal sélectionné jusqu'à ce que la fonction soit désactivée.

Ligne privée multiple (système conventionnel seulement)

Permet d'accéder aux listes de lignes privées multiples.

Suppression des nuisances

Supprime temporairement un canal indésirable d'une liste de balayage, à moins qu'il s'agisse d'un canal prioritaire ou du canal de transmission désigné dans cette liste de balayage.

Appel téléphonique

Permet de faire et de recevoir des appels similaires à des appels téléphoniques standard.

Appel privé (ADF uniquement)

Permet de faire un appel d'une radio individuelle vers une autre radio individuelle.

Échec de la ligne privée (système conventionnel seulement)

Remplace tout silencieux à code (DPL ou PL) qui est préprogrammé pour un canal.

Ligne privée désactivée

Vous permet de régler le niveau du silencieux de la radio.

Répartition prioritaire

Permet d'appeler le répartiteur dans un autre groupe.

Profils de radio

Permet d'accéder à un ensemble de paramètres visuels et audio préprogrammés sur la radio.

Derniers appels

Permet d'afficher l'historique des appels récents de votre radio.

Demande de nouvelle attribution de clé

Avise le répartiteur qu'une nouvelle clé de chiffrement est nécessaire.

Surveillance à distance

Permet à l'administrateur système de commander à distance une radio cible.

Urgence à distance

Active la fonction d'urgence à distance pour permettre à un utilisateur autorisé de la lancer sur une radio cible sans l'intervention de l'utilisateur cible.

Bouton d'accès au répéteur (RAB) (système conventionnel seulement)

Permet de transmettre manuellement un mot codé pour accéder au répéteur.

Demande de reprogrammation (ADF seulement)

Avise le répartiteur qu'une nouvelle affectation de regroupement dynamique est nécessaire.

Demande de conversation (système conventionnel seulement)

Avise le répartiteur que vous voulez effectuer un appel vocal.

Balayage

Appui bref – Active ou désactive la fonction de balayage.

Appui long – Active la programmation de liste de balayage et permet de sélectionner la liste de balayage à modifier.

Sélection d'émission sécurisée

Active ou désactive l'émission sécurisée.

Appel sélectif (système conventionnel uniquement)

Appelle une radio affectée.

Affichage/recherche de site (système ADF seulement)

Appui bref – Affiche l’ID du site actuel et la valeur de l’indicateur de puissance du signal reçu (RSSI).

Appui long – Effectue la recherche de site pour la sélection de sites multiples automatique (AMSS) ou le fonctionnement SmartZone (appui long).

Verr./Déverr. site (ADF uniquement)

Permet à votre radio de se verrouiller sur un site spécifique.

État (ADF seulement)

Permet d’envoyer les appels de données au répartiteur selon un état prédéfini.

Mode Talkaround (En direct) (système conventionnel seulement)

Permet de basculer entre l’utilisation d’un répéteur et la communication directe avec une autre radio.

Groupe (système conventionnel seulement)

Démarre un appel à un groupe de radios préprogrammé.

Service de messagerie texte (TMS)

Permet d’accéder au menu **Service de messagerie texte (TMS)**.

Texte rapide TMS

Sélectionne un message prédéfini.

Utilisateur

Permet d’ouvrir une session sur le serveur en utilisant un nom d’utilisateur vous identifiant personnellement.

Sélection de zone

Permet de sélectionner une zone à partir du commutateur.

3.2.2

Réglages ou fonctions utilitaires attribuables

Verrouillage du clavier ou des commandes

Verrouille ou déverrouille le clavier, les boutons programmables, les commutateurs et les interrupteurs rotatifs.

Rétroéclairage/Rotation

Appuyez sur ce bouton pour activer ou désactiver le rétroéclairage de l’écran, puis maintenez le bouton enfoncé pour inverser l’orientation du contenu de l’écran supérieur.

Annonce vocale

Fait entendre le mode de fonctionnement, la zone ou le canal auquel vous êtes affecté actuellement.

Mettre la voix en sourdine

Active ou désactive la sourdine pour la transmission de la voix.

Réglage du volume de la tonalité

Règle le volume de la tonalité.

Chapitre 4

Indicateurs d'état

Cette section décrit les indicateurs d'état utilisés par la radio.

4.1

État de charge de la batterie

Votre radio indique l'état de charge de la batterie au moyen d'un voyant à DEL, d'indicateurs sonores et de l'icône « batterie » à l'écran. Vous pouvez également vérifier l'état de charge de la batterie à partir du menu.

La protection de la batterie est activée lorsque la batterie est faible ou qu'elle fonctionne à des températures extrêmement basses pour étendre la communication radio. Les fonctions telles que Wi-Fi et LTE sont temporairement interrompues.





Lorsque le mode de protection de batterie est activé, vous recevez une notification. Vous pouvez désactiver la notification du mode de protection de la batterie en touchant **Fermer** dans la boîte de dialogue. L'écran supérieur alternera entre l'information sur les zones ou les canaux, et la mention Mode de protection de batterie.

Le mode de protection de la batterie se désactive lorsque le niveau de la batterie ou la température revient à la normale. Une notification s'affichera à l'écran avant, indiquant que les services LTE et Wi-Fi ont été restaurés. Vous pouvez toucher **Fermer** pour ignorer la notification ou attendre que la boîte de dialogue se ferme automatiquement après trois minutes. La notification affichée à l'écran supérieur disparaît également.

4.1.1

Icône de niveau d'essence

L'icône de niveau d'essence indique le niveau de la batterie de votre radio.

Indicateur	Charge de la batterie
	76 % à 100 % ¹
	Charge de 51 % à 75 % ¹
	Charge de 26 % à 50 % ¹
	Charge de 11 % à 25 % ¹
	10 % ou moins (à 10 %, l'indicateur commence à clignoter)

¹ This is applicable for IMPRES battery operation only.

4.1.2

Accès à l'écran Battery Info (Info sur la batterie)

Cette fonction affiche la capacité actuelle et les cycles de charge de votre batterie lorsqu'une batterie IMPRES est installée dans votre radio. Pour pouvoir afficher ces renseignements, cette fonction doit être activée sur votre radio.

Procédure :

1. <ou> jusqu'à Batt.
2. Appuyez sur le bouton de **sélection du menu** situé directement en dessous de Batt.

Votre radio affiche le résultat suivant :

Pourcentage de chargement

Le pourcentage actuel de la capacité de la batterie.

Capacité restante

La puissance restante de la batterie, exprimée en mAh.

Charges estimées

Le nombre de cycles de chargement de la batterie à ce jour.

3. Pour revenir à l'écran d'accueil, appuyez sur le bouton de **sélection du menu** situé directement en dessous de Quitter.

4.1.3

Détection du type de batterie HAZLOC

Cette fonction vous alerte lorsqu'il y a un conflit de certification HAZLOC entre la radio et la batterie. Cette fonction prend en charge les batteries IMPRES uniquement.

Lors de la mise sous tension, les situations suivantes peuvent se produire en cas de conflit :

- La radio affiche *Mauvaise batterie* en continu avec un rétroéclairage rouge intelligent.
- L'annonce vocale émise par la radio indique l'erreur de batterie programmée.
- L'icône de la batterie clignote de façon continue.
- Une tonalité répétitive retentit.
- Le voyant DEL rouge clignote continuellement.



REMARQUE :

La radio n'affiche pas d'indication lorsque la radio est connectée au chargeur, lorsque la radio et la batterie sont compatibles ou lorsque le type de certification de la radio est configuré comme **Aucune** dans le logiciel de programmation client (CPS).

Cette fonction est activée dans la configuration CPS. Pour obtenir des renseignements supplémentaires, adressez-vous à votre détaillant ou à votre administrateur de système.

4.2

Indications du voyant à DEL

Le voyant à DEL indique l'état de fonctionnement de la radio. Un technicien qualifié peut désactiver en permanence le voyant en le programmant.





Tableau 1 : Indications du voyant à DEL













Indication	État
Rouge fixe	La radio est en cours de transmission.
Rouge clignotant	La radio effectue une transmission, mais le niveau de la batterie est faible.
Rouge à clignotement double	Votre radio émet une alarme ou un appel d'urgence.
Rouge clignotant rapidement	Le test automatique de la radio a échoué lors de la mise sous tension ou une erreur fatale est survenue.
Jaune fixe	La radio reçoit des communications en mode non chiffré ADF et conventionnel.  REMARQUE : Le voyant DEL jaune s'allume uniquement lorsque la fonction de voyant DEL d'état occupé est activée au moyen du logiciel de programmation client (CPS).
Jaune clignotant	La radio reçoit une transmission sécurisée.
Vert fixe	La radio est en cours de mise sous tension, ou se trouve sur un canal non prioritaire en mode de programmation de la liste de balayage.
Vert clignotant	La radio reçoit un appel individuel ou téléphonique, ou se trouve sur le canal de priorité 2 en mode de programmation de la liste de balayage.
Vert à clignotement rapide	La radio se trouve sur le canal de priorité 1 en mode de programmation de la liste de balayage.







4.3

Icônes d'état

L'ACL présente l'état de la radio, les entrées de texte et les entrées de menu. Les deux rangées au haut de l'écran comprennent des icônes de couleur qui indiquent les différents états de fonctionnement de la radio. L'écran avant à cristaux liquides (ACL) de 160 x 90 pixels de votre radio affiche l'état, les entrées de texte et les entrées de menu. Les deux rangées au haut de l'écran comprennent des icônes de couleur qui indiquent les différents états de fonctionnement de la radio.

Icône	Description
	La radio est en train de recevoir un appel ou des données.
	La radio est en train de transmettre un appel ou des données.
	Lors de l'utilisation de batteries IMPRES seulement : L'icône affichée indique le niveau de charge restante de la batterie. Lors de l'utilisation de toutes les batteries : L'icône clignote lorsque le niveau de la charge de la batterie est faible.
	Le nombre de barres affichées représente la force du signal reçu du site courant en mode ADF. Plus il y a de barres dans l'icône, plus le signal est fort.

Icône	Description
	La radio s'est retrouvée en itinérance et est désormais enregistrée sur un système externe.
	<p>Direct</p> <p>Activé La radio est configurée pour effectuer des communications directes entre radios en mode de fonctionnement conventionnel.</p> <p>Éteint La radio est connectée à d'autres radios à l'aide d'un répéteur.</p>
	Le canal sélectionné est surveillé durant le fonctionnement conventionnel.
	La fonction Alerte utilisateur en appel est activée. La mise en sourdine de la voix d'un groupe de conversation ADF associé ou d'un canal conventionnel sélectionné est activée.
<p></p> <p>ou</p> <p></p>	<p>La radio est réglée sur une puissance élevée.</p> <p>La radio est réglée sur une puissance faible.</p>
<p></p> <p>ou</p> <p></p>	<p>La radio est réglée sur une puissance moyenne élevée.</p> <p>La radio est réglée sur une puissance moyenne faible.</p>
	La radio est en train de balayer une liste de balayage.
	<p>Point clignotant La radio détecte de l'activité sur le canal de priorité 1.</p> <p>Point continu La radio détecte de l'activité sur le canal de priorité 2.</p>
	La fonction de balayage par vote est activée.
	<p>Activé Fonctionnement sécurisé.</p> <p>Éteint Fonctionnement non chiffré.</p> <p>Clignotant Réception d'un appel vocal chiffré.</p>
	<p>Activé La radio fonctionne sur un canal sécurisé AES (norme de chiffrement avancé).</p> <p>Éteint L'opération AES est effacée.</p> <p>Clignotant La radio reçoit un appel vocal AES chiffré.</p>

Icône	Description
	Activé La fonction GPS (système de positionnement global) est activée et le signal est disponible. Clignotant La fonction GPS est activée, mais aucun signal n'est disponible.
	Indicateur de connexion utilisateur (données paquet IP) Activé L'utilisateur est associé à la radio. Clignotant L'enregistrement de l'appareil ou de l'utilisateur sur le serveur a échoué en raison d'un nom d'utilisateur ou d'un NIP non valide. Inversé L'utilisateur est connecté aux données paquet IP sécurisées.
	Une activité de données est présente sur la radio.
	La technologie sans fil Bluetooth est activée et prête à établir la connexion.
	Continu La fonction Bluetooth est connectée à l'appareil Bluetooth externe. Clignotant L'appareil Bluetooth est déconnecté.
	Tournez le Multi-Function Knob (bouton multifonction) pour augmenter ou diminuer le volume.





4.4





Icônes d'état TMS

Cette fonction ne prend en charge que les modèles 3 et 2.

Les icônes de service de messagerie texte (TMS) apparaissent à l'écran de la radio lorsque vous envoyez et recevez des messages texte.

Tableau 2 : Icônes d'état TMS

Icône	Description
	La boîte de réception est pleine.
	Le message texte a été envoyé.
	Le message texte ne peut être envoyé.
	Le message texte sélectionné dans la boîte de réception n'a pas été lu.
	Le message texte sélectionné dans la boîte de réception a été lu.

Icône	Description
	Le message a une priorité normale sans demande de réponse.
	La fonction de demande de réponse est activée avant l'envoi du message.
	La fonction de priorité est activée avant l'envoi du message.
	Le message est urgent et nécessite une réponse.
3/6	L'index du message que vous voyez actuellement.









4.5

Icônes des types d'appels

Cette fonction ne prend en charge que les modèles 3 et 2.

Les icônes d'appel s'affichent à l'écran de la radio lorsque vous faites ou recevez un appel, ou lorsque vous affichez les listes d'appel sélectionnées. Les icônes d'appel indiquent les types d'appel associés à un alias ou à un ID.

Tableau 3 : Icônes des types d'appels

Icône	Description
	Un numéro de radio.
	Un numéro de radio ajouté à une liste d'appels.
	Un numéro de téléphone mobile.
	Un numéro de téléphone mobile ajouté à une liste d'appels.
	Un numéro de ligne terrestre.
	Un numéro de ligne terrestre ajouté à une liste d'appels.
	Un appel ou des données entrants.
	Un appel ou des données sortants.
	Un appel d'urgence entrant.

4.6

Indication de la barre de lumière supérieure

La barre de lumière supérieure  indique la fonction secondaire du MFK et l'état de l'éclairage intelligent.

 Voir l'illustration suivante pour une radio avec **MFK**.

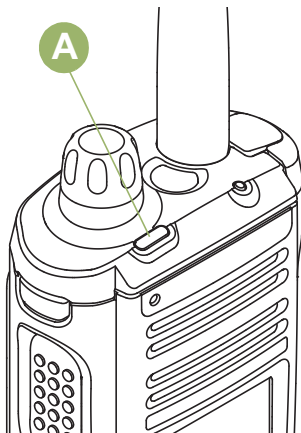

 Voir l'illustration suivante pour une radio à **deux boutons**.

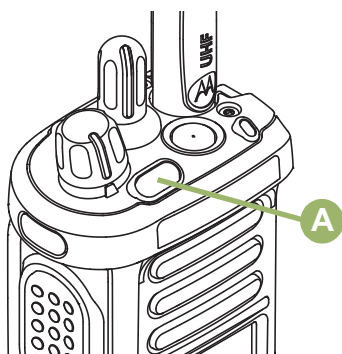

La barre de lumière clignote en vert lorsque le MFK utilise la fonction secondaire. Consultez la rubrique [Bouton multifonction \(MFK\)](#) pour comprendre la fonctionnalité du MFK.

La barre de lumière passe au orange, au rouge ou au vert continu en fonction de l'état de l'éclairage intelligent. Consultez la rubrique [Indicateurs de l'éclairage intelligent à la page 34](#) pour connaître les différents états de l'éclairage intelligent.

4.7

Indicateurs de l'éclairage intelligent

Cette fonction change temporairement la couleur de la **barre de lumière supérieure** et ajoute une barre de couleur à l'affichage de l'écran principal pour indiquer qu'un événement radio est survenu. Cette fonction change temporairement la couleur du rétroéclairage de l'écran et du texte d'alerte de la radio pour indiquer qu'un événement radio est survenu.

Rétroéclairage et couleur de la barre	Notification	Lorsque
Orange	Alertes d'urgence	La radio émet une alarme ou un appel d'urgence.

Rétroéclairage et couleur de la barre	Notification	Lorsque
		La radio reçoit une alarme ou un appel d'urgence. La radio active la minuterie post-alerte d'alerte de détresse. La radio émet une alarme d'évacuation Fireground.
Rouge	Alertes critiques	Le niveau de la batterie de la radio est faible. La radio est hors de portée. La radio passe en mode dégradé. La radio est incapable d'établir une connexion complète au système. La radio est incapable de s'authentifier ou de s'enregistrer sur le système.
Rouge	Alertes critiques	La radio est hors de portée. La radio passe en mode dégradé. La radio est incapable d'établir une connexion complète au système. La radio est incapable de s'authentifier ou de s'enregistrer sur le système.
Vert	Alertes d'appel	La radio reçoit un appel privé. La radio reçoit un appel téléphonique. La radio reçoit une alerte d'appel. La radio reçoit un appel sélectif. La radio entre en géorepérage.

4.8

Tonalités d'alerte

Votre radio utilise des tonalités d'alerte pour vous aviser de l'état de votre radio. Le tableau suivant énumère ces tonalités ainsi que la situation dans laquelle elles retentissent.

Vous entendez	Nom de la tonalité	Entendu
Brève tonalité grave	Échec du test automatique	Lorsque le test automatique échoue pendant la mise sous tension de la radio.
	Rejeter	Lorsqu'une demande non autorisée est effectuée.
	Avertissement de la minuterie de délai d'attente	Quatre secondes avant l'expiration du délai.
	Aucune confirmation reçue	Lorsque la radio ne reçoit pas de confirmation.
	Tonalité d'avertissement d'appel individuel	Lorsque la radio est en mode d'appel individuel sans activité pendant plus de six secondes.



Vous entendez	Nom de la tonalité	Entendu
	Entrée d'alerte de chute	Lorsque la radio entre en mode Alerte de chute.
Longue tonalité grave	Minuterie de délai d'attente expirée	Après l'expiration du délai.
	Interdiction de parler/ Interdiction par PTT	(Lorsque le bouton PTT est enfoncé) les transmissions ne sont pas permises.
	Expiration du délai PTT pour absence de voix	Lorsque la radio détecte une absence de voix de plus de 60 secondes après que le bouton PTT a été enfoncé, elle met fin à l'appel. Votre radio met fin à l'appel pour pouvoir recevoir des appels des autres utilisateurs radio. La durée de la minuterie peut être préprogrammée par un technicien radio qualifié.
	Hors de portée	(Lorsque le bouton PTT est enfoncé) la radio est hors de portée du système.
	Mode non valide	Lorsque la radio est sur un canal non préprogrammé.
Groupe de tonalités graves	Occupée	Lorsque le système est occupé.
Courte tonalité moyenne	Bouton valide enfoncé	Lorsque le bon bouton est enfoncé.
	Test automatique de la radio réussi	Lorsque le test automatique réussit pendant la mise sous tension de la radio.
	Voix non chiffrée	Au début d'une communication non codée.
	Réception sur canal prioritaire	Lorsqu'une activité est reçue sur un canal prioritaire.
	Alarme d'urgence/entrée d'appel	Lorsque la radio passe en mode d'urgence.
	Écho central	Lorsque le contrôleur central reçoit une demande d'une radio.
Longue tonalité moyenne	Volume réglé	Lorsque le volume est modifié sur un canal discret.
	Sortie du mode d'urgence	Lorsque la radio quitte le mode d'urgence.
Groupe de tonalités moyennes	Mode dégradé	Lorsqu'une défaillance du système ADF survient.
	Rappel automatique	Lorsqu'un canal vocal est disponible à la suite d'une demande précédente.
	Défaillance de clé	Lorsque la clé de chiffrement a été perdue.
	Confirmation de la console	Lorsqu'une confirmation d'état, d'alarme d'urgence ou de demande de reprogrammation est reçue.
	Appel individuel reçu	Lorsqu'une alerte d'appel ou un appel privé est reçu.
	Alerte d'appel envoyée	Lorsque l'alerte d'appel est reçue par la radio cible.
	ADF de site	Lorsqu'une défaillance d'un système ADF SmartZone survient.

Vous entendez	Nom de la tonalité	Entendu
Courte tonalité aiguë (sifflement)	Sifflement de batterie faible	Lorsque le niveau de la batterie est sous le seuil préréglé.
Deux tonalités aiguës	Panne du GPS	Lorsque la fonction GPS échoue ou perd le signal.
Sonnerie	Sonnerie rapide	Lorsque le système recherche la cible d'un appel privé.
	Appel amélioré envoyé	Lorsque la radio attend que la cible d'un appel privé réponde à l'appel.
	Appel téléphonique reçu	Lorsqu'un appel téléphonique terrestre à mobile est reçu.
Gargouillis	Regroupement dynamique	(Lorsque le bouton PTT est enfoncé) un ID dynamique a été reçu.
	Autorisation de parler	(Lorsque le bouton PTT est enfoncé) vérification auprès du système l'autorisation d'émettre.
Sifflement grave unique	Nouveau message	Lors de la réception d'un nouveau message.
Sifflement aigu unique	État de priorité	Lors de la réception d'un message prioritaire.
Tonalité croissante	Bluetooth jumelé	Lorsqu'un accessoire Bluetooth est jumelé avec la radio.
	Bluetooth connecté	Lorsqu'un accessoire Bluetooth est connecté à la radio.
Tonalité décroissante	Bluetooth non jumelé	Lorsque l'accessoire Bluetooth est déjumelé de la radio.
	Bluetooth déconnecté	Lorsque l'accessoire Bluetooth est déconnecté de la radio.
Groupe de tonalités très aiguës	Tonalité continue d'alerte de chute	Lorsque la radio est en mode d'alerte de chute et se prépare à transmettre une alarme d'urgence à la fin de la minuterie de cette alarme.
	Tonalité continue d'alerte de chute critique	Lorsque la radio est en mode d'alerte de chute améliorée et se prépare à transmettre une alarme d'urgence à la fin de la minuterie de cette alarme.
Tonalité basse-aiguë unique	Le bouton multifonction entre en fonction secondaire	Lorsque le bouton multifonction est réglé à la fonction secondaire.
Tonalité aiguë-basse unique	Le bouton multifonction quitte la fonction secondaire	Lorsque le bouton multifonction bascule pour quitter la fonction secondaire et revenir à la fonction primaire, ou lorsque la minuterie de la fonction secondaire expire.

4.9

Affichages d'appel téléphoniques et d'alertes

Les affichages et les alertes d'appels téléphoniques suivants apparaissent à l'écran de la radio lorsque vous faites et recevez des appels téléphoniques. La radio utilise également des tonalités d'alerte pour indiquer l'état actuel.

Vous entendez	Vous voyez	Lorsque	Remarques
Une longue tonalité	Aucun téléphone	Vous appuyez sur le bouton PTT et le système téléphonique n'est pas disponible.	Appuyez sur  pour raccrocher. La radio revient à l'écran d'accueil.
	Téléphone occupé	Le système téléphonique est occupé.	Appuyez sur  pour quitter le mode téléphonique et réessayez votre appel plus tard.
Une tonalité occupée	Téléphone occupé	Un canal n'est pas disponible.	La radio se connecte automatiquement lorsqu'un canal se libère.
-	Aucune confirmation reçue	L'appel n'est pas confirmé.	Appuyez sur  pour raccrocher. La radio revient à l'écran d'accueil.
Une tonalité aiguë	-	Vous relâchez le bouton PTT.	La radio avise l'interlocuteur du téléphone terrestre qu'il peut commencer à parler.

4.10

Changement de la couleur d'affichage sur le canal

Cette fonction permet l'identification visuelle des canaux. Les utilisateurs obtiennent une reconnaissance visuelle rapide d'un canal particulier.

Votre radio doit être programmée de manière à vous permettre d'utiliser cette fonction.

Le rétroéclairage de la barre de lumière supérieure s'éteint et, si la radio est connectée au DRSM, le rétroéclairage du DRSM devient blanc dans les cas suivants :

- Lorsque vous sélectionnez ou allumez la radio sur un canal non valide, par exemple un canal non programmé, un canal avec erreur de fréquence de réception ou un canal vide.
- La radio est en mode de désactivation temporaire ou de verrouillage radio.



REMARQUE :

Le mode de désactivation temporaire ou de verrouillage radio ne s'applique qu'au modèle 3.5.

Pour la réinitialisation et le chargement des clés et la programmation de la liste de balayage, la couleur du rétroéclairage est identique à celle du canal d'accueil.

Chapitre 5

Fonctionnement général de la radio

Ce chapitre décrit le fonctionnement général de votre radio.

5.1

Sélectionner une zone

Usage :

Une zone est un groupe de canaux. Effectuez l'une des opérations suivantes pour sélectionner un canal radio. Vous pouvez utiliser ces options de manière interchangeable, selon vos préférences et fonctions programmées.

Procédure :

- Sélectionnez une zone à l'aide de l'option **Zone** du menu de la radio :
 - a. < ou > jusqu'à **Zone**, puis appuyez sur le bouton de **sélection du menu** situé directement en dessous de **Zone**.
 - b. ^ ou v pour accéder à la zone désirée.
 - c. Appuyez sur le bouton de **sélection du menu** situé directement en dessous de **Sé1** pour confirmer la zone affichée.
-  Tournez le bouton **MFK de changement de zone** préprogrammé jusqu'à la zone voulue.
Si **Changement de mode** est la fonction secondaire du **MFK**, appuyez sur le **MFK** une fois pour passer au **MFK de changement de zone**, puis sélectionnez uniquement la zone voulue.
- Sélectionnez une zone à partir du menu de la radio **Zn+** ou **Zn-** :
 - a. < ou > jusqu'à **Zn+** ou **Zn-**.
 - b. Maintenez le bouton de **sélection du menu** situé directement en dessous de **Zn+** ou **Zn-** enfoncé jusqu'à ce que la zone voulue s'affiche.
Les positions de **Zo+** et de **Zo-** sur l'écran pourraient varier chaque fois que vous relâchez le bouton de **sélection du menu**. Assurez-vous de bien lire ce qui est écrit avant d'appuyer sur le bouton.

5.2

Sélection d'un canal radio

Usage :

Un canal consiste en un ensemble de caractéristiques radio, comme des paires de fréquences d'émission et de réception. Effectuez l'une des opérations suivantes pour sélectionner un canal radio. Vous pouvez utiliser les options de manière interchangeable, selon vos préférences et fonctions programmées.

Procédure :

-  Sélectionnez un canal au moyen du bouton **MFK** :
 - a. Si le canal est réglé en mode principal, tournez le **MFK** jusqu'à ce que le canal désiré s'affiche à l'écran.

Si le canal n'est pas réglé au mode principal, appuyez une fois sur le bouton **MFK** et répétez cette étape.

-  Sélectionnez un canal au moyen du **bouton de sélection à 16 positions** pour accéder au canal désiré.
 - a. Faites pivoter le bouton préprogrammé **de sélection à 16 positions** pour trouver le canal désiré.
- Sélectionnez un canal à partir du menu de la radio **Can** :
 - a. **<** ou **>** jusqu'à **Can**.
 - b. Appuyez sur le bouton de **sélection du menu** situé directement en dessous de **Can**.
 - c. **^** ou **v** jusqu'au canal désiré.
 - d. Appuyez sur le bouton de **sélection du menu** situé directement en dessous de **Sé1** pour confirmer le canal sélectionné.
- Sélectionnez un canal à partir du menu de la radio **Canal** suivant ou **Canal** précédent :
 - a. **^** ou **v** jusqu'à **Can+** ou **Can-**.
 - b. Appuyez sur le bouton de **sélection du menu** situé directement en dessous de **Can+** ou **Can-**.

Les positions de **Can+** et de **Can-** sur l'écran pourraient varier chaque fois que vous relâchez le bouton de **sélection du menu**. Assurez-vous de bien lire ce qui est écrit avant d'appuyer sur le bouton.

5.3

Fonction de sélection de mode

Cette fonction ne prend en charge que les modèles 3.5 et 2.5.

La sélection de mode permet d'enregistrer la zone et le canal actuels de votre radio dans l'un des menus de sélection de mode (MS01 à MS05) par le biais d'une touche latérale programmable (MS01 à MS13).

Lors de la programmation, appuyer sur le bouton fait basculer la transmission vers la zone et le canal enregistrés. Lorsque le champ **Zone et canal prédéfinis modifiables** est activé, appuyez de manière prolongée sur le menu de sélection de mode de votre choix pour enregistrer la zone et le canal actuels dans l'un des menus de sélection de mode. La radio affiche MS0x est programmée.



REMARQUE :

Votre radio doit être programmée pour vous permettre d'utiliser cette fonction.

5.3.1

Enregistrement d'une zone et d'un canal sur une touche programmable

Cinq touches programmables sont à votre disposition pour enregistrer les zones et les canaux fréquemment utilisés.

Préalables :

Activez le champ **Zone et canal prédéfinis préconfigurables**.

Procédure :

1. Basculez de la zone et du canal actuels vers la zone et le canal voulus.
2. **<** ou **>** jusqu'à **SM1**, **SM2...** ou **SM5**.

3. Maintenez enfoncé le bouton de **sélection de menu** situé directement sous l'une des touches programmables (SM1 à SM5).

Résultat :

Une courte tonalité moyenne retentit lorsque la zone et le canal sont enregistrés.

Si le champ **Zone et canal prédéfinis préconfigurables** est désactivé, une tonalité d'échec retentit.



REMARQUE :

Si vous appuyez brièvement sur la touche programmée, votre transmission actuelle bascule vers la zone et le canal programmés dans celle-ci.

5.3.2

Enregistrement d'une zone et d'un canal sur une touche programmable

Vous pouvez enregistrer les zones et les canaux fréquemment utilisés grâce aux touches programmables.

Préalables :

Activez le champ **Zone et canal prédéfinis préconfigurables**.

Procédure :

1. Basculez de la zone et du canal actuels vers la zone et le canal voulus.
2. Maintenez la touche que vous voulez programmer enfoncée.

Résultat :

Une courte tonalité moyenne retentit lorsque la zone et le canal sont enregistrés.

Si le champ **Zone et canal prédéfinis préconfigurables** est désactivé, une tonalité d'échec retentit.



REMARQUE :

Si vous appuyez brièvement sur la touche programmée, votre transmission actuelle bascule vers la zone et le canal programmés.

5.3.3

Accès à Multi-Codeplug

Préalables :

L'option H doit être réglée pour activer la fonctionnalité Multi-Codeplug.



REMARQUE :



Les radios dotées d'une version logicielle antérieure nécessitent une mise à jour du micrologiciel avant que cette fonction puisse être utilisée.

Seul l'administrateur peut programmer le menu Multi-Codeplug lorsque l'option est présente.

La fonction Multi-Codeplug n'est pas prise en charge sur les abonnés portables du modèle 1.5.

Procédure :

Changez et supprimez la codeplug en effectuant les actions suivantes :

Option	Actions
Changement de codeplug	<p>a. Appuyez sur l'élément de menu CPLG.</p> <p>b. Sélectionnez l'agence requise et appuyez sur Sél.</p> <p>c. Appuyez sur Oui pour confirmer.</p> <p> REMARQUE : La radio se réinitialise une fois la sélection de l'agence confirmée.</p> <p>Le menu affiche l'agence actuelle après la réinitialisation de la radio.</p>
Suppression d'une codeplug	<p>a. Appuyez sur l'élément de menu CPLG.</p> <p>b. Sélectionnez l'agence requise et appuyez sur Suppr.</p> <p>c. Appuyez sur Oui pour confirmer.</p> <p> REMARQUE : Le menu affiche l'agence actuelle après la suppression.</p>

5.4

Réception et réponse à un appel

Lorsque vous avez sélectionné le canal ou la zone voulue, vous pouvez commencer à recevoir et à répondre à des appels.

La radio affiche différents indicateurs selon le système pour lequel elle est configurée.

- Pendant la transmission, le voyant s'allume en rouge continu.
- Lorsque la radio reçoit une transmission en mode conventionnel, le voyant DEL s'allume en jaune continu.
- Lorsque la radio reçoit une transmission en mode ADF, il n'y a aucune indication du voyant DEL.
- Si la radio reçoit une transmission sécurisée, le voyant DEL clignote en jaune.

5.4.1

Réception et réponse à un appel de groupe

Usage :

Lorsque vous recevez un appel de groupe (sur l'écran d'accueil), selon la configuration de votre radio, le message suivant est affiché :

- Pour un système conventionnel ASTRO, le voyant DEL passe au jaune en continu. L'écran affiche les alias ou ID du groupe et de l'appelant.
- Pour un système ADF, l'écran affiche l'alias ou l'ID de l'appelant.

Procédure :

1. Tenez la radio à la verticale, à une distance de 2,5 cm à 5 cm de votre bouche.

2. Attendez la tonalité d'autorisation de parler. Appuyez ensuite sur la touche **PTT** pour prendre l'appel.
Le voyant DEL passe au rouge continu.
3. Relâchez la touche **PTT** pour écouter.

5.4.2

Réception et réponse à un appel privé (système ADF seulement)

Un appel privé est un appel acheminé par une radio individuelle à une autre radio individuelle. Les autres utilisateurs du groupe actuel ne peuvent pas entendre les appels privés entre les deux radios. La radio émettrice vérifie automatiquement que la radio réceptrice est active dans le système et peut afficher l'ID de l'appelant.

Usage :

Si vous recevez un appel privé, vous entendez deux tonalités d'alerte et le voyant DEL clignote en vert. L'écran affiche `Appel reçu`, et l'icône de réception d'appel clignote.

Procédure :

1. Effectuez l'une des actions suivantes :
 - Appuyez sur le bouton de **sélection du menu** situé directement en dessous de `Rép.`
 - Appuyez sur le bouton **Réponse à l'appel** dans les 20 secondes suivant l'activation des indicateurs d'appel.

Si l'alias de l'appelant est dans la liste d'appel, l'écran affiche l'alias de l'appelant pendant l'appel.
Si le nom de l'appelant n'est pas dans la liste d'appel, l'écran affiche l'ID de l'appelant.
2. Pour parler, maintenez le bouton **PTT** enfoncé. Relâchez le bouton **PTT** pour écouter.
3. Appuyez sur le bouton  ou sur le bouton de **Réponse à l'appel** pour raccrocher et revenir à l'écran d'accueil.

Résultat :

5.4.3

Réception et réponse à un appel téléphonique (système ADF seulement)

Cette fonction vous permet de recevoir des appels similaires à des appels téléphoniques conventionnels à partir d'un téléphone terrestre.

Usage :

Lorsque vous recevez un appel téléphonique, une sonnerie similaire à celle d'un téléphone retentit, et le voyant DEL clignote en vert. L'écran affiche `Appel téléphonique` et l'icône de réception d'appel clignote.



Procédure :

1. Appuyez sur le bouton **Réponse à l'appel** dans les 20 secondes suivant l'activation des indicateurs d'appel.
2. Pour parler, maintenez le bouton **PTT** enfoncé. Relâchez le bouton **PTT** pour écouter.
3. Appuyez sur  ou sur le bouton de **réponse à l'appel** pour raccrocher et revenir à l'écran d'accueil.

5.5

Méthodes pour faire un appel radio

Vous pouvez sélectionner une zone, un canal, un ID d'abonné ou un groupe à l'aide des éléments suivants :



-  **MFK** préprogrammé pour le changement de canal ou de zone.
-  Le **bouton de sélection de canal à 16 positions**.
- Un bouton préprogrammé.
- La liste de contacts (voir [Affichage des détails d'un contact à la page 62](#)).

5.5.1

Appel à un groupe de conversation

Procédure :

1. Effectuez l'une des actions suivantes.

-  Tournez le bouton **MFK** pour sélectionner le canal correspondant au groupe désiré.
-  Tournez le **bouton de sélection de canal à 16 positions** pour sélectionner le canal correspondant au groupe désiré.

2. Tenez la radio à la verticale, à une distance de 2,5 cm à 5 cm (de 1 po à 2 po) de vos lèvres.

3. Pour faire l'appel, appuyez sur la touche de conversation **PTT**.

La radio affiche différents indicateurs selon le système pour lequel elle est configurée.

- Pour le système conventionnel ASTRO, le voyant DEL passe au rouge en continu. L'écran affiche l'alias ou l'ID du groupe.
- Pour le système ADF, le voyant DEL passe au rouge en continu.

4. Attendez la tonalité d'autorisation de parler.

5. Parlez clairement dans le microphone.

6. Relâchez la touche **PTT** pour écouter.

5.5.2

Acheminement d'un appel privé (système ADF seulement)



Usage :

Cette fonction permet d'envoyer une alerte d'appel ou un avis individuel si la radio cible ne répond pas.

Procédure :

1. Effectuez l'une des actions suivantes :

- Pour accéder à cette fonction à partir d'un bouton préprogrammé, appuyez sur le bouton préprogrammé **Appel privé** pour composer l'ID (numéro) préprogrammé et lancer l'appel privé. Passez à [étape 4](#).
- **< ou >** jusqu'à Appel , puis appuyez sur le bouton de **sélection du menu** situé directement en dessous de Appel .

- L'écran affiche le dernier ID transmis ou reçu.
2. Pour sélectionner l'ID voulu, effectuez l'une des actions suivantes :
 - Appuyez sur le bouton de **sélection du menu** situé directement en dessous de **Cnts** pour sélectionner l'ID voulu.
 - Appuyez sur le bouton de **sélection du menu** situé directement en dessous de **DernNum** pour aller au dernier numéro composé.
 -  ou  jusqu'à l'ID voulu.
 3. Appuyez sur le bouton **PTT** pour débiter l'appel privé.
L'écran affiche **Appel... <Numéro>**.
 4. Tenez la radio à la verticale, à une distance de 2,5 cm à 5 cm de votre bouche.
Lorsque vous êtes connecté, l'écran affiche l'ID de la radio cible.
Si aucune confirmation n'est reçue, l'écran affiche **Aucune confirm. reçue**.
 5. Pour parler, maintenez le bouton **PTT** enfoncé. Relâchez le bouton **PTT** pour écouter.
 6. Appuyez sur  pour revenir à l'écran d'accueil.

5.5.3

Faire un appel privé amélioré (ADF uniquement)



Préalables :

Votre radio doit être préprogrammée de manière à vous permettre d'utiliser cette fonction.

Usage :

Cette fonction permet d'envoyer un **avis d'alerte d'appel** individuel si la radio cible ne répond pas. Pour en savoir plus, voir [Envoi d'un avis d'alerte d'appel à la page 66](#).

Procédure :

1. Effectuez l'une des actions suivantes :
 - Pour accéder à cette fonction à partir d'un bouton préprogrammé, appuyez sur le bouton préprogrammé **Appel privé amélioré** pour composer l'ID (numéro) préprogrammé et lancer l'appel privé. Passez à [étape 4](#).
 - **<** ou **>** jusqu'à **Appel**, puis appuyez sur le bouton de **sélection du menu** situé directement en dessous de **Appel**.
L'écran affiche le dernier ID transmis ou reçu.
2. Pour sélectionner l'ID voulu, effectuez l'une des actions suivantes :
 - Appuyez sur le bouton de **sélection du menu** situé directement en dessous de **Cnts** pour sélectionner l'ID voulu.
 - Appuyez sur le bouton de **sélection du menu** situé directement en dessous de **DernNum** pour aller au dernier numéro composé.
 -  ou  jusqu'à l'ID voulu.
3. Appuyez sur le bouton **PTT** pour débiter l'appel privé.
L'écran affiche **Appel... <Numéro>**.
4. Tenez la radio à la verticale, à une distance de 2,5 cm à 5 cm (de 1 po à 2 po) de vos lèvres.
Lorsque vous êtes connecté, l'écran affiche l'ID de la radio cible.

Si aucune confirmation n'est reçue, l'écran affiche *Aucune confirm. reçue.*

Si la radio cible ne répond pas avant l'expiration du délai, l'écran affiche *Pas de réponse.*

5. Pour parler, maintenez le bouton **PTT** enfoncé. Relâchez le bouton **PTT** pour écouter.
6. Appuyez sur  pour revenir à l'écran d'**accueil**.

5.5.4

Faire un appel téléphonique (ADF uniquement)

Cette fonction vous permet de faire des appels de la même façon que des appels téléphoniques standard vers un téléphone cellulaire ou terrestre.

Procédure :

1. Effectuez l'une des actions suivantes :
 - Pour accéder à cette fonction à partir d'un bouton préprogrammé, appuyez sur le bouton préprogrammé **Appel téléphonique** pour composer le numéro de téléphone préprogrammé. Passez à [étape 4](#).
 - **<** ou **>** jusqu'à **Tél**, puis appuyez sur le bouton de **sélection du menu** situé directement en dessous de **Tél**.
L'écran affiche le dernier ID transmis ou reçu.
2. Pour sélectionner l'ID voulu, effectuez l'une des actions suivantes :
 - Appuyez sur le bouton de **sélection du menu** situé directement en dessous de **Cnts** pour sélectionner l'ID voulu.
 - Appuyez sur le bouton de **sélection du menu** situé directement en dessous de **DernNum** pour aller au dernier numéro composé.
 - **^** ou **v** jusqu'au numéro de téléphone désiré.
3. Appuyez sur le bouton **PTT** pour composer le numéro de téléphone.
4. Tenez la radio à la verticale, à une distance de 2,5 cm à 5 cm de votre bouche.
5. Lorsque l'autre personne répond, maintenez le bouton **PTT** enfoncé pour parler. Relâchez le bouton **PTT** pour écouter.
6. Appuyez sur  pour revenir à l'écran d'**accueil**.

Résultat :

Voir [Affichages d'appel téléphoniques et d'alertes à la page 37](#) pour de plus amples renseignements si l'autre personne ne répond pas à votre appel.

5.6

Basculement entre les modes de fonctionnement répéteur et direct

Le fonctionnement avec Répéteur consiste à augmenter la portée de la radio en la connectant à d'autres radios à l'aide d'un répéteur. La fréquence d'émission n'est pas la même que celle de la réception. Le fonctionnement Direct vous permet d'outrepasser le répéteur et de vous connecter directement à une autre radio. La fréquence d'émission est la même que celle de la réception.

Procédure :

Effectuez l'une des actions suivantes :

- Appuyez sur le commutateur **Répéteur/Direct** préprogrammé pour basculer entre les modes Direct et Répéteur.
- < ou > jusqu'à Dir, puis appuyez sur le bouton de **sélection du menu** situé directement en dessous de Dir.

5.7

Fonction d'écoute

La fonction d'écoute assure qu'un canal est libre avant de transmettre.

L'absence de statique sur un canal numérique lorsque vous passez de radios analogiques à numériques n'est pas une indication que la radio est en panne. La technologie numérique atténue le bruit de la transmission en retirant les interférences du signal et en ne laissant passer que la voix et les données pertinentes.

5.7.1

Écoute d'un canal

Usage :

Effectuez l'une des opérations suivantes pour écouter un canal. Ces options peuvent être remplaçables les unes par les autres, selon vos préférences et les fonctions programmées.

Procédure :

- Écoute d'un canal avec le bouton **Écoute**.
 - a. Appuyez sur le bouton **Écoute** préprogrammé.
 - b. Réglez le **bouton de réglage du volume** si nécessaire.
 - c. Pour effectuer une transmission, maintenez le bouton **PTT** enfoncé.
Le voyant DEL passe au rouge continu.
 - d. Relâchez le bouton **PTT** pour recevoir (écouter).
L'indicateur du silencieux de porteuse apparaît à l'écran lorsque vous surveillez l'activité d'un canal à l'aide du bouton **Écoute** préprogrammé.
- Surveillance d'un canal à partir du canal de zone sélectionné.
 - a. Sélectionnez la zone et le canal voulu.
 - b. Vérifiez si une transmission est en cours.
 - c. Réglez le **bouton de réglage du volume** si nécessaire.
 - d. Pour effectuer une transmission, maintenez le bouton **PTT** enfoncé.
Le voyant DEL passe au rouge continu.
 - e. Relâchez le bouton **PTT** pour recevoir (écouter).

5.7.2

Écoute en mode conventionnel

Cette fonction vous permet d'écouter le trafic sur les canaux conventionnels en outrepassant le silencieux à code. Vous pouvez, par conséquent, écouter un autre utilisateur actif sur ce canal. Cette sécurité vous évite d'empiéter sur la conversation d'un autre utilisateur.

Usage :

Votre radio peut être préprogrammée pour recevoir des appels Private-Line® (PL).

Procédure :

1. Appuyez brièvement sur le bouton **Écoute** pour vérifier s'il y a de l'activité.
L'indicateur de silencieux de porteuse apparaît à l'écran.
2. Maintenez le bouton **Écoute** pour définir une opération continue.
La durée pendant laquelle une touche doit être enfoncée est programmable.
3. Appuyez à nouveau sur le bouton **Écoute** ou sur le bouton **PTT** pour revenir au réglage de silencieux d'origine.

Si vous tentez d'effectuer une transmission sur un canal de réception seulement, une tonalité non valide retentit jusqu'à ce que vous relâchiez le bouton **PTT**.

Chapitre 6

Améliorations du rendement supplémentaires

Les améliorations suivantes sont quelques-unes des plus récentes créations conçues pour améliorer la sécurité, la qualité et l'efficacité des radios.

6.1

Service de données améliorées d'ASTRO 25

Le service de données améliorées d'ASTRO 25 est optimisé pour prendre en charge différentes tailles de messages ainsi que des fréquences de mise à jour variables provenant des diverses applications de la radio. Pour améliorer l'efficacité du canal de données et permettre l'absorption d'un trafic réseau plus important, ajoutez le service de données améliorées au système de données intégrées en installant le logiciel.

6.2

Résilience de système dynamique

La fonction Résilience de système dynamique (DSR) fait en sorte que le système radio est relié directement et dynamiquement à un site maître de secours en cas de défaillance du système. La fonction DSR fournit également des indications telles que la détection des défaillances, la reprise après une panne et la redondance du système. La fonction DSR prend également en charge les mécanismes associés aux données du système voix et données intégrées (IV&D) ou axés sur les données.

6.3

Prévention de la diaphonie

La fonction de prévention de la diaphonie empêche les situations causant de la diaphonie et permet le réglage de la fréquence d'horloge SSI interne de la radio. Cela réduit le risque d'interférence de radiofréquences ponctuelle.

6.4

Données intégrées chiffrées

La fonction de données intégrées chiffrées (EID) offre le chiffrement de sécurité et l'authentification du service support de voix et données intégrées (IV&D). Cela permet d'assurer la communication entre la radio et le réseau d'entreprise du client.

6.5

SecureNet

SecureNet vous permet d'exécuter des communications sécurisées sur un canal analogique ou de communication de données Motorola (MDC).

6.6

Changement de clé par onde radio

La fonction de chargement de clés par onde radio (OTAR) permet au répartiteur de reprogrammer à distance les clés de chiffrement dans la radio après avoir reçu une demande de nouvelle attribution de clé.

OTAR système unique

Cette fonction permet à la radio de recevoir une nouvelle attribution de clé par un seul dispositif de gestion des clés (KMF) ou une seule fonction de gestion des clés (KMC).

OTAR multisystème

Cette fonction permet à la radio de recevoir une nouvelle attribution de clé par plusieurs dispositifs de gestion des clés (KMF). Après la programmation initiale, la radio est en mesure de se déplacer de façon transparente vers différents systèmes sécurisés associés à un canal nouvellement sélectionné.

**REMARQUE :**

Cette fonction doit être programmée par un technicien radio qualifié. Pour obtenir de plus amples renseignements, communiquez avec l'administrateur de votre système.

6.7

Système de répéteur véhiculaire numérique P25

Motorola Solutions offre un système de répéteur véhiculaire numérique (DVRS) P25 certifié MSI, compatible à APX, de tierce partie. Cela permet une couverture radio portable à faible coût dans des zones où seule une couverture radio mobile est disponible.

**REMARQUE :**

Les unités d'abonné portatives activées dans le système pour l'authentification de radio doivent être en mesure de s'authentifier, qu'elles communiquent directement avec le système ou en utilisant un DVRS.

Le système DVRS peut aussi fonctionner avec SmartConnect pour utiliser la couverture à large bande pour l'appareil mobile dans le véhicule. Les radios portatives communiquent avec le système par l'intermédiaire de la radio mobile du véhicule à partir de la connexion LTE, par satellite ou par Wi-Fi. Cela prolonge la couverture du système lorsque vous êtes loin du véhicule.

6.8

Améliorations du balayage radio et du groupe conventionnel

Des améliorations ont été apportées au groupe conventionnel au niveau système pour améliorer considérablement la fonction de balayage lorsque plusieurs agences utilisent un seul canal de fréquence radio conventionnel.

Ces améliorations vous permettent d'utiliser le Silencieux sélectif pour que seul le sous-ensemble de groupes pertinent aux utilisateurs soit attribué, plutôt que tous les groupes sur le canal.

Les améliorations prennent en charge les modes de balayage suivants :

- Balayage de vote en mode mixte.
- Balayage conventionnel standard.
- Opération par priorité.

Jusqu'à 30 groupes différents peuvent être pris en charge en utilisant les canaux conventionnels. Un maximum de quatre groupes peut être pris en charge lorsque les canaux de balayage par vote sont utilisés.

La fonction PTT intelligent est prise en charge avec cette amélioration, puisqu'elle vous empêche d'émettre lorsque d'autres utilisateurs utilisent le canal.



REMARQUE :

Les groupes sélectionnables par l'utilisateur ne sont pas compatibles avec la fonction d'amélioration du groupe conventionnel.

Chapitre 7

Fonctions avancées

Ce chapitre décrit le fonctionnement des fonctions disponibles sur votre radio.

7.1

Fonctions d'appel avancées

Ce chapitre décrit les fonctions d'appel disponibles sur votre radio.

7.1.1

Appel sélectif (système ASTRO conventionnel seulement)

Un appel sélectif est un appel acheminé par une radio individuelle de manière confidentielle à une autre radio individuelle.

7.1.1.1

Réception d'un appel sélectif

Usage :

Lorsque vous recevez un appel sélectif, la radio présente l'une des indications suivantes :

- Vous entendez deux tonalités d'alerte, et le voyant DEL passe au jaune continu pour indiquer que la radio émettrice est toujours en train d'émettre un signal. L'icône de réception d'appel clignote et l'écran affiche Appel reçu.
- Le voyant DEL clignote en vert une fois pour indiquer que la radio émettrice est en attente de réception d'un signal.

La sourdine du haut-parleur se désactive.

Procédure :

1. Tenez la radio à la verticale, à une distance de 2,5 cm à 5 cm de votre bouche.
2. Pour parler, maintenez le bouton PTT enfoncé. Relâchez le bouton PTT pour écouter.

7.1.1.2



Passer un appel sélectif

Préalables :

Votre radio doit être préprogrammée pour vous permettre d'utiliser cette fonction.

Procédure :

1. Effectuez l'une des actions suivantes :
 - Pour accéder à cette fonction à partir d'un bouton préprogrammé, appuyez sur le bouton préprogrammé **Appel sélectif** pour composer l'ID préprogrammé. Passez à [étape 3](#).
 - < ou > jusqu'à Appel, puis appuyez sur le bouton de **sélection du menu** situé directement en dessous de Appel.
L'écran affiche le dernier ID transmis ou reçu.
2. Pour sélectionner l'ID voulu, effectuez l'une des actions suivantes :

- Appuyez sur le bouton de **sélection du menu** situé directement en dessous de **Cnts** pour sélectionner l'ID voulu.
 - Appuyez sur le bouton de **sélection du menu** situé directement en dessous de **DernNum** pour aller au dernier numéro composé.
 -  ou  jusqu'à l'ID voulu.
3. Tenez la radio à la verticale, à une distance de 2,5 cm à 5 cm (de 1 po à 2 po) de vos lèvres.
 4. Maintenez le bouton **PTT** enfoncé pour démarrer l'appel sélectif.
L'écran affiche l'ID de la radio cible.
 5. Relâchez la touche **PTT** pour écouter.
 6. Appuyez sur  pour revenir à l'écran d'accueil.

7.1.2

Fonction d'appel à un groupe (système conventionnel seulement)

Cette fonction vous permet de définir un groupe d'utilisateurs du système conventionnel afin qu'ils puissent partager l'utilisation d'un canal conventionnel.







REMARQUE :

Les clés de chiffrement sont associées à des groupes. Lorsque des groupes sont associés, vous pouvez changer la clé de chiffrement en changeant le groupe actif. Pour en savoir plus, voir [Fonctionnement sécurisé à la page 96](#).

7.1.2.1

Sélection d'un groupe

Procédure :

1.  ou  jusqu'à **Groupe** et appuyez sur le bouton de **sélection du menu** situé directement en dessous de **Groupe**.
L'écran affiche le dernier groupe sélectionné et enregistré.
2. Effectuez l'une des actions suivantes :
 -  ou  jusqu'à **Préréglage** pour sélectionner le groupe préprogrammé.
3. Appuyez sur le bouton de **sélection du menu** situé directement en dessous de **Sél** pour enregistrer le groupe actuellement sélectionné et revenir à l'écran d'accueil.
Si la clé de chiffrement associée au nouveau groupe est effacée, une tonalité d'échec retentit brièvement et l'écran affiche **Échec clé**.
Si la clé de chiffrement associée au nouveau groupe n'est pas autorisée, une tonalité d'échec retentit brièvement et l'écran affiche **Clé non valide**.
4. Appuyez sur  pour revenir à l'écran d'accueil.

7.1.3

Faire un appel d'état

Cette fonction vous permet de faire des appels de données au répartiteur au sujet d'un état prédéfini. Chaque état peut comporter un nom d'un maximum de 14 caractères. Pour système ADF, un maximum de huit conditions d'état est autorisé. Pour système conventionnel, un maximum de 16 conditions d'état est autorisé.

Procédure :

1. Effectuez l'une des actions suivantes :

- Appuyez sur le bouton préprogrammé **État**.
- < ou > jusqu'à État, puis appuyez sur le bouton de **sélection du menu** situé directement en dessous de État.

L'écran affiche le dernier appel d'état confirmé ou le premier état dans la liste.

2. ^ ou v jusqu'à l'état voulu.

3. Appuyez sur le bouton **PTT** pour envoyer l'état.

Lorsque le répartiteur fait la confirmation, quatre tonalités se font entendre, et l'écran affiche Confirm. reçue. La radio revient au fonctionnement de répartition normal.

Si aucune confirmation n'est reçue, une tonalité grave se fait entendre, et l'écran affiche Aucune confirmation.

4. Appuyez sur  pour revenir à l'écran d'accueil.

Vous n'entendez aucun trafic sur les canaux ADF alors que Appel d'état est sélectionné. Si la radio ne détecte aucune activité relative à l'appel d'état pendant six secondes, vous entendrez une tonalité d'alerte jusqu'à ce que vous appuyiez sur  ou sur le bouton **PTT**.

7.1.4

Faire des appels en répartition prioritaire

Si un groupe est saturé, la fonctionnalité de répartition de priorité vous permet d'appeler le répartiteur dans un autre groupe. Ce groupe est appelé le groupe de priorité. Chaque groupe ADF peut se voir affecter son propre groupe de priorité. La répartition de priorité n'est pas disponible pendant les opérations d'urgence. La fonction de balayage est suspendue lorsque la répartition de priorité est activée.

Préalables :

Une console de répartition qui prend en charge cette fonction doit être préprogrammée pour l'utiliser. Consultez votre détaillant ou votre administrateur système pour obtenir plus de renseignements sur la console de répartition prenant cette fonction en charge.

Procédure :

1. Appuyez sur le bouton préprogrammé **Répartition de priorité**.

Une tonalité se fait entendre et la radio passe en mode de répartition de priorité. La radio quitte ce mode lorsque la minuterie de délai d'attente de répartition prioritaire expire.

2. Avant que la minuterie de délai d'attente de répartition de priorité expire, appuyez sur le bouton **PTT** pour faire une transmission.

L'écran affiche l'alias du groupe de priorité.

3. Relâchez la touche **PTT** pour écouter.

La radio quitte le mode de répartition de priorité, revient à son groupe d'origine et affiche l'alias du canal d'accueil.

7.1.5

Regroupement dynamique (système ADF seulement)

Cette fonction permet au répartiteur de réaffecter temporairement les radios sélectionnées à un canal particulier sur lequel elles peuvent communiquer entre elles.

Lorsque votre radio est regroupée dynamiquement, elle reçoit une commande de regroupement dynamique et bascule automatiquement vers le canal regroupé dynamiquement. Vous entendez une tonalité et l'écran affiche le nom du canal regroupé dynamiquement.

Lorsque le répartiteur annule le regroupement dynamique, la radio retourne automatiquement à la zone et au canal précédents.

Si vous tentez d'accéder à une zone réservée ou à un canal réservé en tant que mode regroupé dynamiquement pour d'autres utilisateurs, une tonalité non valide se fait entendre.

7.1.5.1

Classification des radios regroupées

Le répartiteur peut classer les radios regroupées en deux catégories : Sélection activée ou Sélection désactivée.

Sélection activée

Les radios dont la sélection est activée peuvent accéder à n'importe quel canal disponible, y compris le canal de regroupement dynamique, lorsque vous avez sélectionné la position de regroupement dynamique.

Sélection désactivée

Les radios dont la sélection n'est pas activée ne peuvent pas changer de canal lorsqu'elles sont regroupées dynamiquement. La radio est forcée à rester sur le canal de regroupement dynamique.

Les fonctions de balayage et d'appel privé ne sont pas disponibles lorsque votre radio est réglée sur Sélection désactivée.

7.1.5.2

Demande de reprogrammation (système ADF seulement)

Cette fonction vous permet de demander une nouvelle attribution de regroupement dynamique au répartiteur.

Procédure :

Effectuez l'une des actions suivantes :

- Appuyez sur le bouton préprogrammé **Demande de reprogrammation** pour envoyer une demande de reprogrammation au répartiteur.
- < ou > jusqu'à R_{pro}, puis appuyez sur le bouton de **sélection du menu** situé directement en dessous de R_{pro} pour envoyer une demande de reprogrammation au répartiteur.

L'écran affiche Dem. de reprog. et Attendre svp.

Résultat :

Si cinq bips retentissent, le répartiteur a confirmé la demande de reprogrammation. L'écran affiche Conf. reçue et la radio revient à l'écran d'accueil.

Si le répartiteur ne confirme pas la demande de reprogrammation en moins de six secondes, une tonalité grave retentit et l'écran affiche *Aucune confirm. reçue*. Essayez de nouveau ou appuyez sur  pour annuler et revenir à l'écran d'**accueil**.

7.1.6

Programmation d'une zone dynamique

La programmation d'une zone dynamique (DZP) offre une ou plusieurs zones dynamiques pour enregistrer les canaux fréquemment utilisés, qu'ils soient conventionnels ou ADF.



REMARQUE :

Votre radio doit être programmée pour vous permettre d'utiliser cette fonction. Au moins une zone de la radio doit être une zone non dynamique.

7.1.6.1

Accès à la zone dynamique pour sélectionner un canal dynamique

Procédure :

1. **<** ou **>** jusqu'à **Zone**, puis appuyez sur le bouton de **sélection du menu** situé directement en dessous de **Zone**.

L'écran affiche la fenêtre **Zone**.

2. **^** ou **v** jusqu'à **<# canaux de zone dynamique>**.²

3. Effectuez l'une des actions suivantes :

- Appuyez sur le bouton de **sélection du menu** en dessous de **Sél** pour faire la sélection.
- Appuyez sur le bouton de **sélection du menu** en dessous de **Quitter** pour quitter.

Si vous avez sélectionné l'une des listes de canaux de zone dynamique, la radio revient à l'écran d'**accueil** et affiche **<# canaux de zone dynamique>**.

Si vous avez sélectionné **Quitter** sans choisir de liste de canaux de zone dynamique, la radio revient à l'écran d'**accueil** sans modification.

7.1.6.2

Enregistrement d'un canal dans la zone dynamique à partir de la sélection de la liste

Préalables :

Pour effectuer cette opération, la radio doit se trouver dans la zone dynamique.

Procédure :

1. **<** ou **>** jusqu'à **ZnPr**. Appuyez sur le bouton de **sélection du menu** situé directement en dessous de **ZnPr** pour afficher l'écran **Zone du programme**.

2. Appuyez sur le bouton de **Sélection de menu** directement en dessous de **Modifier**.

La radio affiche l'écran **Options rech**.

² Le symbole # indique le numéro de canal (de 1 à 16) sur le bouton de sélection à 16 positions.

3. \wedge ou \vee jusqu'à Sélection de liste. Appuyez sur le bouton de **sélection du menu** situé directement en dessous de Sél.
La radio affiche l'écran **Sélect. Zone**.
4. \wedge ou \vee jusqu'à la zone requise. Appuyez sur le bouton de **sélection du menu** situé directement en dessous de Sél.
La radio affiche l'écran **Sélect canal**.
5. \wedge ou \vee jusqu'au canal voulu. Appuyez sur le bouton de **sélection du menu** situé directement en dessous de Sél.
L'écran affiche le message Canal mis à jour.
6. Appuyez sur le bouton de **sélection du menu** situé en dessous de Quit pour revenir à l'écran **d'accueil**.

7.1.6.3

Suppression d'un canal dans la zone dynamique

Préalables :

Pour effectuer cette opération, la radio doit se trouver dans la zone dynamique.

Procédure :

1. \langle ou \rangle jusqu'à ZnPr puis appuyez sur le bouton de **sélection du menu** situé directement en dessous de ZnPr pour accéder à la **Zone du programme**.
L'écran affiche la liste des canaux dynamiques.
2. \wedge ou \vee jusqu'au canal dynamique enregistré, puis appuyez sur le bouton de **sélection du menu** situé directement en dessous de Suppr.
L'écran affiche **Canal supprimé**.
3. Appuyez sur le bouton de **sélection du menu** situé en dessous de Quitter pour revenir à l'écran **d'accueil**.
L'écran **d'accueil** affiche \langle Canaux de zone dynamique \rangle .
Si le canal supprimé est le canal d'accueil, l'écran **d'accueil** affiche \langle Nom de zone \rangle « Vide ».

7.1.7

Clonage de zone à zone

Le clonage de zone à zone permet de cloner les zones conventionnelles d'une radio à une autre.

Vous pouvez sélectionner les zones suivantes à partir d'une radio source et les cloner vers une radio cible.

- Zones activées pour le clonage
- Zones dynamiques
- Ligne privée multiple (MPL)

Vous pouvez cloner les zones en connectant la radio source et la radio cible avec un câble de clonage. La radio cible doit être numérique et être compatible avec la bande et la classe FCC de la radio source.

7.1.7.1

Clonage des zones

Procédure :

1. Sur la radio source, appuyez sur le bouton de **sélection du menu** situé directement en dessous de Clon.
2. Appuyez sur le bouton de **sélection de menu** situé directement en dessous de Sél pour sélectionner la zone source.
3. Lors de la connexion à la radio cible, l'un des scénarios suivants se produit :
 - Si la radio est compatible, la radio affiche le message Radio cible connectée. Passez à [étape 4](#).
 - Si la radio n'est pas compatible, la radio affiche Radio cible incompatible. Appuyez sur le bouton de **sélection du menu** situé directement en dessous de Ok; la radio revient alors à l'écran précédent.

Une fois que la connexion est établie, l'état du clonage de zone s'affiche du côté droit.

4. Appuyez sur le bouton de **sélection du menu** situé directement en dessous de Suivant pour accepter la sélection de zone source. L'un des événements suivants se produit :
 - Si l'utilisateur sélectionne une zone source unique, appuyez sur le bouton de **sélection du menu** situé directement en dessous de Sél pour sélectionner les zones cibles pour le clonage.
 - Si l'utilisateur sélectionne des zones sources multiples, la radio affiche Confirmer la cible, puis affiche automatiquement les zones cibles sélectionnées et le mappage des zones sources.
 - Si les zones sources multiples sélectionnées se situent au-delà de la dernière zone cible clonable, la radio affiche en alternance <#> zones sources non sélectionnées, Sél. dépass. max. zone cible et Cibles protégées non prises en charge.
5. Appuyez sur le bouton de **sélection du menu** situé directement en dessous de Clon pour démarrer le clonage.

Résultat :

La radio affiche Clonage...<Zone de clonage actuelle>. L'un des événements suivants se produit :

- Si le clonage est réussi, une tonalité retentit, la radio affiche Clonage réussi, et l'alias de la zone source s'affiche à droite.
- Si le clonage échoue, une tonalité se fait entendre, et la radio affiche Échec du clonage. Appuyez sur le bouton **Précédent** pour accéder à la liste de zone source.
- Si l'utilisateur appuie sur le bouton **Accueil**, la radio annule le clonage.



REMARQUE :

La radio cible passe en mode de programmation pendant le clonage et se réinitialise une fois que le clonage est terminé.

7.1.8

Ligne privée multiple

La ligne privée multiple (MPL) est une fonction qui permet à l'utilisateur de modifier les codes PL/DPL du mode actuel en choisissant parmi une liste prédéfinie de codes. Pour accéder à différents sous-groupes de communication, répéteurs et autres, l'utilisateur n'a plus besoin de programmer plusieurs canaux de la même fréquence avec différents codes PL/DPL.

La fonction prend en charge le mode de sélection MPL suivant :

Tableau 4 : Mode de sélection MPL

Mode de sélection	Description
Dynamique	La sélection de la liste MPL ou la fonctionnalité relative aux lignes privées est automatiquement mise à jour (et active sur le canal courant de la radio) à mesure que l'utilisateur fait défiler les sélections disponibles de la liste MPL.
Statique	Pendant que l'utilisateur fait défiler les sélections de la liste MPL disponibles pour la radio, la fonctionnalité relative aux lignes privées demeure inchangée jusqu'à ce qu'une nouvelle liste MPL ne soit sélectionnée.

7.1.8.1

Sélection de la ligne privée multiple

Préalables :

Assurez-vous que cette fonction est activée dans la codeplug et que la radio est en mode conventionnel.

Procédure :

1. Effectuez l'une des actions suivantes :
 - Appuyez sur le bouton latéral programmable de ligne privée multiple (MPL).
 - À partir de l'écran d'accueil, appuyez sur  Plus.
2. Appuyez sur la MPL souhaitée.

Le widget Commande radio affiche la MPL sélectionnée.

7.2

Surveillance à distance

Cette fonction permet à l'opérateur de répartition d'activer le microphone d'une radio cible avec un alias ou un ID d'abonné.

Lorsque la fonction de surveillance à distance est activée, la transmission audio peut être configurée dans Customer Programming Software (Logiciel de programmation client) (CPS) pour acheminer le son au microphone interne de la radio, au microphone haut-parleur radio à distance (RSM) filaire ou au microphone sans fil Bluetooth.

En cas de menace vitale ou de situation critique, l'opérateur de répartition peut surveiller à distance toute activité sonore entourant la radio cible.

7.3

Contacts

La fonction Contacts constitue le carnet d'adresses de votre radio. Chaque entrée correspond à un alias (nom) ou à un ID (numéro) que vous utilisez pour faire un appel. Les contacts sont triés par ordre alphabétique en fonction de leur alias.

Chaque entrée, selon le contexte (conventionnel, ADF ou téléphone), est associée à un ou à un maximum de cinq ID, en fonction des types d'appels suivants :

- Appel téléphonique
- Appel privé

- Appel sélectif
- Alerte d'appel

Chaque contact comporte les renseignements ci-dessous :

- Alias d'appel (nom)
- ID d'appel (numéro)
- Type d'appel (icône)
- ID de WACN (ID ADF ASTRO 25 uniquement)
- ID système

Votre radio doit être programmée pour vous permettre d'ajouter, de modifier ou de supprimer des contacts.

Votre radio prend également en charge un maximum de 50 listes d'appels. Chaque liste peut contenir jusqu'à 100 ID.



REMARQUE :

Un certain nombre de contacts par liste d'appels est programmé sur votre radio. Pour obtenir des renseignements supplémentaires, adressez-vous à votre détaillant ou à votre administrateur de système.

7.3.1

Passer un appel individuel à partir des contacts

Préalables :

Votre radio doit être préprogrammée de manière à vous permettre d'utiliser cette fonction.

Procédure :

1. < ou > jusqu'à Cnts, puis appuyez sur le bouton de **sélection du menu** situé directement en dessous de Cnts.
Les entrées sont triées alphabétiquement.
2. ^ ou v jusqu'à l'alias d'abonné désiré.
3. Appuyez sur le bouton de **sélection du menu** situé directement en dessous de Optn et passez à l'étape suivante.
4. ^ ou v jusqu'à Appel, puis appuyez sur le bouton de **sélection du menu** situé directement en dessous de Sél.
5. ^ ou v pour sélectionner le type d'appel.
6. Tenez la radio à la verticale, à une distance de 2,5 cm à 5 cm de votre bouche.
7. Pour passer l'appel, appuyez sur le bouton de conversation **PTT**.
L'écran affiche l'alias de l'abonné durant l'appel.
8. Pour parler, maintenez le bouton **PTT** enfoncé. Relâchez le bouton **PTT** pour écouter.
Le voyant DEL passe au rouge continu lorsque le bouton **PTT** est enfoncé.

Résultat :

S'il n'y a aucune activité vocale pendant une durée préprogrammée, l'appel prend fin.

Si l'appel atteint la durée de sonnerie maximale, l'appel prend fin.

7.3.2

Ajout d'un contact à une liste d'appels

Procédure :

1. <ou> jusqu'à Cnts , puis appuyez sur le bouton de **sélection du menu** situé directement en dessous de Cnts .

Les entrées sont triées alphabétiquement.

2. ^ ou v jusqu'à l'entrée que vous souhaitez ajouter et appuyez sur le bouton de **sélection du menu** situé directement en dessous de Optn .
3. ^ ou v jusqu'à Aj Liste App et appuyez sur le bouton de **sélection du menu** directement en dessous de Sél.
4. Effectuez l'une des actions suivantes :
 - ^ ou v jusqu'à la liste d'appels voulue et appuyez sur le bouton de **sélection du menu** situé directement en dessous de Ajouter pour l'ajouter à la liste d'appels.
 - ^ ou v jusqu'à Annul pour annuler et revenir à l'écran principal des contacts.

L'écran affiche Attendre svp pendant un moment, avant d'afficher <Entrée> ajouté à la liste d'appel, confirmant l'ajout du contact à la liste.

Résultat :

La radio revient à l'écran principal des **Contacts**.

7.3.3

Suppression d'un contact d'une liste d'appels

Procédure :

1. <ou> jusqu'à Cnts , puis appuyez sur le bouton de **sélection du menu** situé directement en dessous de Cnts .

Les entrées sont triées alphabétiquement.

2. ^ ou v jusqu'à l'entrée que vous souhaitez supprimer, puis appuyez sur le bouton de **sélection du menu** situé directement en dessous de Optn .
3. ^ ou v jusqu'à Sup Liste App, puis appuyez sur le bouton de **sélection du menu** situé directement en dessous de Sél.

L'écran affiche Supprimer <Entrée> De liste app.?.

4. Appuyez sur le bouton de **sélection du menu** situé directement en dessous de Oui pour retirer l'entrée de la liste d'appels ou de Non pour annuler et revenir à l'affichage principal des **contacts**.

L'écran affiche Attendre svp pendant un moment, avant d'afficher <Entrée> retiré de liste d'appel, confirmant le retrait du contact de la liste.

Résultat :

La radio revient à l'écran principal des **Contacts**.

7.3.4

Affichage des détails d'un contact

Procédure :

1. < ou > jusqu'à Cnts , puis appuyez sur le bouton de **sélection du menu** situé directement en dessous de Cnts .
Les entrées sont triées alphabétiquement.
2. ^ ou v jusqu'à l'entrée que vous souhaitez afficher, puis appuyez sur le bouton de **sélection du menu** directement en dessous de Optn .
3. ^ ou v jusqu'à Voir et appuyez sur le bouton de **sélection du menu** situé directement en dessous de Sél.

Résultat :

L'écran affiche tous les numéros associés à l'entrée.

7.4

Listes de balayage

Les listes de balayage sont créées et attribuées à des canaux ou à des groupes. Votre radio recherche l'activité vocale en utilisant le cycle de canal ou de groupe. La séquence de balayage est telle que spécifiée dans la liste de balayage pour le canal ou le groupe actuel.

Votre radio prend en charge différents types de listes de balayage :

- Liste de balayage conventionnel
- Liste de balayage de groupe d'appels
- Liste de balayage de suivi prioritaire ADF

Veuillez consulter un technicien radio qualifié pour connaître le nombre maximal de listes de balayage à programmer sur votre radio.

7.4.1

Balayage prioritaire intelligent

Cette fonction permet l'ajout ou la suppression de canaux conventionnels et de groupes ADF de systèmes multiples à partir des listes de balayage prioritaire.

Lorsque la radio capte un canal dans la liste de balayage prioritaire intelligent, elle recherche un membre ayant un niveau de priorité supérieur dans le même système ADF ou conventionnel.

7.4.2

Affichage d'une Liste de balayage

Procédure :

1. < ou > jusqu'à Blg1 et appuyez sur le bouton de **sélection du menu** situé directement en dessous de Blg1 .
2. ^ ou v pour afficher les membres de la liste.
3. Appuyez sur  pour quitter l'affichage actuel et revenir à l'écran d'accueil.

7.4.3

Modifier la liste de balayage

Usage :

Cette fonction vous permet de modifier les membres et les priorités d'une liste de balayage.

Procédure :

1. Effectuez l'une des actions suivantes :
 - Maintenez votre doigt sur le bouton préprogrammé **Programmation de la liste de balayage** (bouton latéral).
 - **<** ou **>** jusqu'à Blg1 , puis appuyez sur le bouton de **sélection du menu** situé directement en dessous de Blg1 .L'écran affiche les listes qui peuvent être modifiées.
2. **^** ou **v** jusqu'à l'entrée que vous souhaitez modifier.
3. Effectuez l'une des actions suivantes :
 - Appuyez sur le bouton de **sélection du menu** situé directement en dessous de Sé1 pour ajouter ou modifier une priorité pour le canal actuellement affiché dans la liste de balayage.
 - Appuyez sur le bouton de **sélection du menu** situé directement en dessous de Sup pour supprimer le canal actuellement affiché de la liste de balayage.
 - Appuyez sur le bouton de **sélection du menu** situé directement en dessous de Rapp pour voir le membre suivant dans la liste de balayage.
4. **^** ou **v** jusqu'au canal voulu, puis répétez l'étape [étape 3](#). Sinon, passez à l'étape suivante.
5. Effectuez l'une des actions suivantes :
 - Réglez le commutateur **Programmation de la liste de balayage** dans une position autre que celle de programmation.
 - Appuyez sur  pour quitter la programmation de la liste de balayage et revenir à l'écran d'accueil.

Résultat :





Consultez la section [Affichage et modification de l'état de priorité à la page 64](#) pour en savoir plus sur la façon d'ajouter ou de changer une priorité pour le canal actuellement affiché dans la liste de balayage.

7.4.4

Modification de l'état de la liste de balayage

Procédure :

1. Effectuez l'une des actions suivantes :
 - Maintenez votre doigt sur le bouton préprogrammé **Programmation de la liste de balayage** (bouton latéral).
 -  Réglez le commutateur préprogrammé **Balayage de la liste de programmation** à la position de programmation.L'écran affiche l'icône du mode de programmation et le premier membre de la liste.
2. **^** ou **v** jusqu'au membre que vous souhaitez modifier.
3. Effectuez l'une des actions suivantes :

- Appuyez une fois sur le bouton **Sélection** pour ajouter le canal actuellement affiché à la liste de balayage.
 - Appuyez une ou plusieurs fois sur le bouton **Sélection** pour changer l'icône d'état de la liste de balayage du canal actuellement affiché.
4. Effectuez l'une des actions suivantes :
-  ou  pour sélectionner d'autres membres de la liste dont vous souhaitez changer l'état de balayage.
 -  Utilisez le **MFK** pour sélectionner un autre membre de la liste de balayage.
 -  Utilisez le bouton de **sélection à 16 positions** pour sélectionner un autre membre de la liste de balayage.
5. Appuyez sur  pour quitter la programmation de la liste de balayage et revenir à l'écran d'accueil.

7.4.5

Affichage et modification de l'état de priorité

Procédure :

Effectuez l'une des actions suivantes :

- Appuyez sur le bouton de **sélection du menu** directement en dessous de Sél une ou plusieurs fois pour modifier l'état de priorité du canal affiché actuellement.
- Appuyez une ou plusieurs fois sur le bouton **Sélection** pour basculer entre les différents états des icônes d'état de la liste de balayage pour le canal actuellement affiché.

La radio affiche l'une des icônes d'état de priorité et scénarios suivants :

- Une icône de **balayage** indique que le canal actuel dans la liste de balayage est un canal non prioritaire. Le voyant DEL passe au vert continu.
- Une icône de **balayage de canal de priorité 1** indique que le canal actuel apparaît dans la liste de balayage en tant que canal de priorité 1. Le voyant DEL clignote rapidement en vert. Vous entendez tout le trafic du canal de priorité 1, peu importe le trafic sur les canaux non prioritaires.
- Une icône de **balayage de canal de priorité 2** indique que le canal actuel apparaît dans la liste de balayage en tant que canal de priorité 2. Le voyant DEL clignote en vert.
- L'absence d'icône signifie que le canal actuel a été supprimé de la liste de balayage.

7.5

Balayage

Cette fonction vous permet d'écouter le trafic sur différents canaux en balayant une liste de canaux programmés. Le balayage est interrompu si vous faites un appel et reprend lorsque l'appel est terminé.

7.5.1

Activation ou désactivation du balayage

Procédure :

Effectuez l'une des actions suivantes :

- Appuyez sur le bouton préprogrammé **Balayage** pour basculer entre Balayage actif ou Balayage inactif pour démarrer ou interrompre le balayage.
- < ou > jusqu'à Balayage et appuyez sur le bouton de **sélection du menu** situé directement en dessous de Balayage.

Si le balayage est activé, l'écran affiche Balayage actif ainsi que l'icône d'état du balayage.

Si le balayage est désactivé, l'écran affiche Balayage inactif.

Résultat :

La radio revient à l'écran d'accueil.

7.5.2

Effectuer un changement de priorité dynamique (balayage conventionnel seulement)

Usage :

Lorsque la radio effectue un balayage, la fonction de changement de priorité dynamique vous permet de changer temporairement n'importe quel canal d'une liste de balayage (à l'exception du canal de priorité 1) en canal de priorité 2.

Ce changement demeure en vigueur jusqu'à ce que le balayage soit désactivé. Le balayage revient alors à son réglage par défaut.

Procédure :

Effectuer un changement de priorité dynamique au moyen du bouton préprogrammé **Priorité dynamique** :

- a. Lorsque la radio capte le canal défini comme étant le nouveau canal de priorité 2, appuyez sur le bouton préprogrammé **Priorité dynamique**.

La radio continuera à balayer les autres canaux de la liste.

7.5.3

Supprimer un canal nuisible

Usage :

Si un canal émet continuellement des appels indésirables ou du bruit (canal « nuisible »), vous pouvez éliminer temporairement ce canal indésirable de la liste de balayage.

Cette fonctionnalité ne s'applique pas aux canaux prioritaires ou au canal de transmission désigné.

Procédure :

Lorsque la radio est verrouillée sur le canal à supprimer, effectuez l'une des actions suivantes :

- Appuyez sur le bouton préprogrammé **Suppression des nuisances**.
- < ou > jusqu'à Nuis, et appuyez sur le bouton de **sélection du menu** situé directement en dessous de Nuis.

Résultat :

La radio continuera à balayer les autres canaux de la liste.

7.5.4

Restauration d'un canal nuisible

Procédure :

Pour restaurer le canal nuisible supprimé, effectuez l'une des actions suivantes :

- Arrêtez, et relancez un balayage.
- Changez de canal, puis revenez au canal d'origine.
- Éteignez, puis rallumez la radio.

7.6

Envoi d'un avis d'alerte d'appel

Cette fonction permet à votre radio de fonctionner comme un téléavertisseur.

Même lorsque des utilisateurs sont loin de leur radio ou ne peuvent entendre celle-ci, vous pouvez tout de même leur envoyer des alertes d'appel individuels. Vous pouvez également vérifier si une radio est active sur le système.

Selon la façon dont votre radio est programmée, s'il n'y a pas de réponse après la durée de sonnerie maximale ou lorsque vous tenez le bouton **PTT** enfoncé pendant un appel privé amélioré, la radio envoie automatiquement une alerte d'appel.



REMARQUE :

Cette fonction doit être programmée par un technicien radio qualifié.

7.6.1

Réception d'un avis d'alerte d'appel

Usage :

Lorsque vous recevez un avis d'alerte d'appel, quatre tonalités d'alerte répétées retentissent et le voyant DEL clignote en vert. Les icônes de réception d'appel clignotent et l'écran affiche *Avis reçu*.

Procédure :

Appuyez sur n'importe quel bouton pour effacer l'avis d'alerte d'appel.

Résultat :

Voir [Appel à un groupe de conversation à la page 44](#) ou [Acheminement d'un appel privé \(système ADF seulement\) à la page 44](#) pour plus d'information sur la réponse à un appel.

7.6.2

Envoi d'un avis d'alerte d'appel

Usage :

Effectuez l'une des opérations suivantes pour envoyer un avis d'alerte d'appel :



REMARQUE :

Lorsque la radio devient inactive, elle quitte automatiquement la fonction au terme de la minuterie si la fonction de minuterie d'inactivité est activée. La tonalité de sortie de fonction en raison de l'inactivité du menu retentit lorsque la radio quitte la fonction.

Procédure :

- Envoi d'un avis d'alerte d'appel à l'aide du bouton préprogrammé **Avis d'alerte d'appel** :

- a. Appuyez sur le bouton préprogrammé **Avis d'alerte d'appel** pour envoyer un avis à l'ID préprogrammé.
L'écran affiche *Envoi... <Numéro>*.
Si l'envoi de l'avis d'alerte d'appel réussit, une tonalité se fait entendre, et l'écran affiche *Confirm. reçue*. La radio revient à l'écran d'accueil.
Si l'avis d'alerte d'appel n'est pas confirmé, une tonalité grave se fait entendre et l'écran affiche *Auc. conf.*. Appuyez sur le bouton de **sélection du menu** directement en dessous de *Ok* pour revenir à l'affichage principal des contacts.
- Envoi d'un avis d'alerte d'appel à partir du menu de la radio *Page* :
 - a. **<ou>** jusqu'à *Page* .
 - b. Appuyez sur le bouton de **sélection du menu** situé directement en dessous de *Page* .
 - c. Appuyez sur le bouton de **sélection du menu** situé directement en dessous de *Cnts* pour afficher l'ID voulu, **^** ou **v** pour accéder à l'ID voulu.
 - d. Appuyez sur le bouton **PTT** pour envoyer l'avis.
L'écran affiche *Envoi... <Numéro>*.
Si l'envoi de l'avis d'alerte d'appel réussit, une tonalité se fait entendre, et l'écran affiche *Confirm. reçue*. La radio revient à l'écran d'accueil.
Si l'avis d'alerte d'appel n'est pas confirmé, une tonalité grave se fait entendre et l'écran affiche *Auc. conf.*. Appuyez sur le bouton de **sélection du menu** situé directement en dessous de *Ok* pour revenir à l'affichage principal des **contacts**.
- Envoi d'un avis d'alerte d'appel à partir du menu de la radio *Appel* :
 - a. **<ou>** jusqu'à *Appel* .
 - b. Appuyez sur le bouton de **sélection du menu** situé directement en dessous de *Appel* .
 - c. **^** ou **v** pour sélectionner l'alias ou l'ID, puis appuyez sur le bouton **PTT** pour faire l'appel.
Si la radio cible ne répond pas après une période préprogrammée, l'écran affiche *Envoyer avis?*
 - d. Pour envoyer l'avis d'alerte d'appel, appuyez sur le bouton de **sélection du menu** situé directement en dessous de *Oui* . Pour quitter l'écran sans envoyer l'avis d'alerte d'appel, appuyez sur le bouton de **sélection du menu** situé directement en dessous de *Aucun* .
L'écran affiche *Envoi... <Alias>*.
Si l'envoi de l'avis d'alerte d'appel réussit, une tonalité se fait entendre, et l'écran affiche *Confirm. reçue*. La radio revient à l'écran d'accueil.
Si l'avis d'alerte d'appel n'est pas confirmé, une tonalité grave se fait entendre et l'écran affiche *Auc. conf.*. Appuyez sur le bouton de **sélection du menu** situé directement en dessous de *Ok* pour revenir à l'affichage principal des **contacts**.

7.7

Derniers appels

Le menu des appels récents vous permet de consulter les renseignements sur les récents appels entrants et sortants.

Vous pouvez consulter les renseignements sur les types d'appels suivants :

- Alerte d'appel

- Appel sélectif
- Appel privé
- Appel téléphonique (sortant seulement)
- Appel d'urgence (entrant seulement)



REMARQUE :







Le champ Activer la journalisation des appels de répartition doit être activé dans le logiciel de programmation client (CPS) pour que la radio puisse consigner l'appel de répartition.

7.7.1

Affichage des derniers appels

Effectuez l'une des opérations suivantes pour afficher les derniers appels. Ces options peuvent être remplaçables les unes par les autres, selon vos préférences et les fonctions programmées.

Procédure :

- Affichage des derniers appels à l'aide du bouton préprogrammé **Derniers appels** :
 - a. Appuyez sur le bouton **Derniers appels**.
 - b.  ou  pour faire défiler la liste.
 - c. Pour afficher les appels d'urgence récents, appuyez sur le bouton de **sélection de menu** situé directement en dessous de Urg. Appuyez sur le bouton de **sélection de menu** situé directement en dessous de Tout pour afficher tous les appels récents.
 - d. Pour revenir à l'écran d'accueil, appuyez sur le bouton de **sélection du menu** situé directement en dessous de Quitter, appuyez sur  ou sur le bouton PTT.
- Affichage des derniers appels à partir du menu de la radio :
 - a.  ou  jusqu'à Rcnt.
 - b. Appuyez sur le bouton de **sélection du menu** situé directement en dessous de Rcnt pour accéder à la fenêtre Derniers appels.
 - c.  ou  pour faire défiler la liste.
 - d. Pour afficher les appels d'urgence récents, appuyez sur le bouton de sélection de menu directement sous Emer. Appuyez sur le bouton de **sélection du menu** directement sous tout pour afficher tous les appels récents.
 - e. Pour revenir à l'écran d'accueil, appuyez sur le bouton de **sélection du menu** situé directement en dessous de Quitter, sur  ou sur le bouton PTT.

7.7.2

Supprimer des appels

Cette fonction ne prend en charge que les modèles 3.5 et 2.5.

Cette fonction vous permet de supprimer des appels de la liste des appels récents.

Procédure :

Supprimez des appels en utilisant les options suivantes :

Option	Actions
Supprimer tous les appels	a. Appuyez sur Optn. b. Sélectionnez Supprimer des appels. c. Sélectionnez Tous les appels. d. Appuyez sur Oui.
Supprimer les appels non urgents	a. Appuyez sur Optn. b. Sélectionnez Supprimer des appels. c. Sélectionnez Appels non urgents. d. Appuyez sur Oui.

Résultat :

Lorsque vous avez supprimé tous les appels, votre écran affiche `Tous les appels ont été supprimés` et la liste d'appels récents est vide.

Lorsque vous avez supprimé avec succès les appels non urgents, votre écran affiche `Les appels non urgents ont été supprimés` et la liste des appels récents contient uniquement les appels d'urgence.

7.7.3

Rappel instantané

Cette fonction vous permet d'enregistrer et de lire les appels reçus récemment. Tous les appels enregistrés sont supprimés lors du redémarrage de la radio.





7.7.3.1



Enregistrement et lecture des appels

Usage :

Effectuez l'une des actions suivantes pour enregistrer et lire les appels enregistrés. Ces options peuvent être remplaçables les unes par les autres, selon vos préférences et les fonctions programmées.

Procédure :

- Lecture et enregistrement des appels enregistrés en utilisant le menu de la radio :
 - a. Appuyez sur le bouton de **sélection du menu** situé directement en dessous de `Récents`.
 - b.  ou  jusqu'à `Dern. conv.` et appuyez sur le bouton de **sélection du menu** situé directement en dessous de `Sél` pour afficher les conversations récentes.
 - c.  ou  jusqu'à l'appel désiré, puis appuyez sur le bouton de **sélection du menu** situé directement en dessous de `Lecture`.
 La radio lit l'appel sélectionné et effectue la lecture automatique des appels enregistrés en ordre chronologique.
 - d. Appuyez sur le bouton de **sélection du menu** situé directement en dessous de `Arrêt` pour interrompre la lecture radio.

- e.  ou  jusqu'à l'appel désiré, puis appuyez sur le bouton de **sélection du menu** situé directement en dessous de Enregistrer.



La radio affiche momentanément Audio enregistré.



- f. Pour revenir à l'écran précédent, appuyez sur le bouton de **sélection du menu** situé directement en dessous de Précédent.
- g. Pour revenir à l'écran d'accueil, appuyez sur le bouton de **sélection du menu** situé directement en dessous de Quitter.

Les derniers appels sont perdus à la suite du cycle de mise sous tension de la radio s'ils n'ont pas été enregistrés.

- Lecture des appels enregistrés à partir du menu de la radio :

- a. Appuyez sur le bouton de **sélection du menu** situé directement en dessous de Récents.

- b.  Ou  jusqu'à Conv. enreg. et appuyez sur la touche de **sélection du menu** située directement en dessous de Sél pour afficher les dernières conversations.

- c.  ou  jusqu'à l'appel désiré, puis appuyez sur le bouton de **sélection du menu** situé directement en dessous de Lecture.

La radio lit l'appel sélectionné et effectue la lecture automatique des appels enregistrés en ordre chronologique.

- d. Appuyez sur le bouton de **sélection du menu** situé directement en dessous de Arrêt pour interrompre la lecture radio.

- e. Pour revenir à l'écran précédent, appuyez sur le bouton de **sélection du menu** situé directement en dessous de Précédent.

- f. Pour revenir à l'écran d'accueil, appuyez sur le bouton de **sélection du menu** situé directement en dessous de Quitter.

- Enregistrement des appels enregistrés en utilisant le bouton **Enregistrement lecture** préprogrammé :

- a. Appuyez longuement sur le bouton **Enregistrement lecture** préprogrammé pour enregistrer les appels enregistrés.

La radio affiche momentanément Audio enregistré.

La radio lit l'appel enregistré automatiquement si l'enregistrement de l'appel est réussi.

Une tonalité se fait entendre si l'enregistrement n'est pas réussi.

- Lecture des appels enregistrés à l'aide du bouton **Enregistrement lecture** :

- a. Appuyez brièvement sur le bouton **Enregistrement lecture** préprogrammé pour lire les appels enregistrés.

- b. Appuyez brièvement sur le bouton **Enregistrement lecture** préprogrammé de nouveau pour passer à l'appel enregistré suivant. S'il y a un seul appel enregistré, la lecture passe à la fin de l'appel.

La radio lit automatiquement l'appel entrant le plus récent et les appels enregistrés en ordre chronologique.

La radio affiche l'état de lecture.



REMARQUE :

L'appel reçu remplace la lecture de l'enregistrement en cours. Vous pouvez appuyer brièvement sur le bouton programmable dans les trois secondes afin de poursuivre la lecture et ignorer l'appel entrant.

Vous pouvez appuyer brièvement sur le bouton programmable pour activer la lecture lorsque la radio reçoit un appel pour remplacer l'appel entrant.

La lecture peut être interrompue par toute tonalité ou l'enfoncement de tout bouton, à l'exception de certains boutons particuliers. Pour obtenir des renseignements supplémentaires, adressez-vous à votre détaillant ou à votre administrateur de système.

7.8

Alerte utilisateur en appel

Cette fonction permet à la radio de demeurer en sourdine pour les appels de groupe ou de répartition affiliés pendant le fonctionnement sur la Personnalité ADF actuelle ou le canal conventionnel.

Par contre, les pages individuelles ou de groupe désactivent la sourdine pour que la tonalité d'alerte soit entendue. La radio désactive également la sourdine pour les appels radio à radio individuels. Cette fonction s'avère très utile pour un utilisateur radio qui préfère ne pas entendre le trafic de groupe ou de répartition affilié, mais qui doit garder le contact radio. Pour un canal dont la fonction d'alerte utilisateur en appel est activée, l'utilisation du bouton de mise en sourdine de la voix ou la sélection du menu Mettre la voix en sourdine permettent à l'utilisateur d'activer ou de désactiver la mise en sourdine de la voix.

7.9

Appel rapide II

Cette fonction vous permet de transmettre une série de tonalités distinctes et reconnaissables avant la transmission vocale à partir de la console de l'opérateur ou d'une radio.

Le répartiteur ou l'utilisateur de la radio peut sélectionner cette tonalité Quik Call II programmée à envoyer à un groupe ou à l'ensemble du système. Chaque tonalité est différente afin d'identifier différentes situations ou différents diffuseurs.



REMARQUE :

La radio réceptrice doit être configurée avec la tonalité Quik Call II correspondante de la radio émettrice afin de pouvoir émettre la tonalité sélectionnée, suivie de la tonalité d'alerte préconfigurée.

7.9.1

Commencer une transmission Quick Call II

Préalables :

La tonalité doit être préprogrammée dans la liste de composition de tonalité de la radio émettrice ou en train de diffuser.

Procédure :

1. <ou> jusqu'à QCII, puis appuyez sur le bouton de **sélection du menu** situé directement sous QCII.
2. ^ ou v pour sélectionner la tonalité à diffuser.

3. Appuyez sur le bouton **PTT** pour diffuser la tonalité choisie, ou maintenez enfoncé le bouton PTT pour diffuser la tonalité choisie et effectuer votre transmission vocale.

La radio émet la tonalité choisie. Vous pouvez commencer votre appel après la fin de la tonalité.

4. Relâchez le bouton **PTT** pour écouter.

Résultat :

7.10

Fonction d'urgence

La fonction d'urgence est employée pour signaler une situation critique. Le signal d'urgence a priorité sur toute autre communication sur le canal sélectionné.

Votre radio prend en charge les modes d'urgence suivants :

- Alarme d'urgence
- Appel d'urgence
- Alarme d'urgence avec appel d'urgence
- Alarme d'urgence silencieuse

Un seul mode d'urgence peut être affecté à la touche d'**urgence**.

Votre radio est également programmée pour fonctionner dans l'une des conditions suivantes :

Tactique/sans redirection

La radio émet une alarme d'urgence ou effectue un appel d'urgence en utilisant le canal actuellement sélectionné.

Non tactique/Annuler pour système conventionnel

La radio revient au canal d'appel d'urgence programmé pour envoyer une alarme ou effectuer un appel d'urgence.

Non tactique/Annuler pour système ADF

La radio revient au groupe d'urgence (système ADF) ou au canal (système conventionnel) programmé pour envoyer une alarme ou effectuer un appel d'urgence.

Pour obtenir de plus amples renseignements, communiquez avec l'administrateur de votre système.

7.10.1

Observations particulières pour le fonctionnement en mode d'urgence

Les scénarios suivants s'appliquent durant le fonctionnement en mode d'urgence :

Tableau 5 : Scénarios de fonctionnement d'urgence

Scénario	Résultat
Si vous appuyez sur la touche d' urgence alors que la radio est sur un canal qui n'a pas de fonction d'urgence,	une tonalité se fait entendre.
Si vous passez à un canal ou un mode sans capacité d'urgence lors du fonctionnement en mode d'urgence,	vosre radio affiche les indications suivantes : <ul style="list-style-type: none">● Une tonalité se fait entendre jusqu'à ce que vous sélectionnez un canal ou un mode

Scénario	Résultat
	d'urgence valide ou que le fonctionnement d'urgence soit désactivé. <ul style="list-style-type: none"> ● L'écran du modèle 3.5 et du modèle 2.5 indique Pas d'urgence.
Si vous passez à un canal ou un mode avec une capacité d'urgence lors du fonctionnement en mode d'urgence,	l'alarme ou l'appel d'urgence se poursuit sur le nouveau canal ou mode.
Si la radio est hors de portée du système ou si l'alarme d'urgence n'est pas confirmée,	votre radio affiche les indications suivantes : <ul style="list-style-type: none"> ● Une tonalité se fait entendre. ● L'écran affiche No acknowledge (Aucune confirmation).

7.10.2

Urgence Garder actif

Cette fonction empêche la radio de s'éteindre quand elle est en mode d'urgence. Si cette fonction est activée, vous devez quitter le mode d'urgence avant d'éteindre votre radio.

7.10.3

Quitter l'opération d'urgence

Si une opération d'urgence est déclenchée sur votre radio, la console de répartition ou les radios configurées en mode Superviseur peuvent aussi quitter le mode Opération d'urgence.

Procédure :

Maintenez enfoncé le bouton programmé **Emergency (Urgence)**.

7.10.4

Sortie d'urgence en tant que superviseur (ADF uniquement)

Les radios configurées en tant que superviseur peuvent annuler le mode d'urgence sur d'autres radios. La console de répartition doit être préprogrammée pour utiliser cette fonction. Pour obtenir de plus amples renseignements, communiquez avec l'administrateur de votre système.

Procédure :

Effectuez l'une des actions suivantes :

Si...	Alors...
Si le mode d'urgence est initié par d'autres radios,	maintenez enfoncé le bouton latéral 1 , puis appuyez sur le bouton Urgence .

Si...	Alors...
Si le mode d'urgence est initié par le superviseur,	Effectuez l'une des actions suivantes : <ul style="list-style-type: none">● Maintenez enfoncé la touche d'urgence.● maintenez enfoncé le bouton latéral 1, puis appuyez sur le bouton Urgence.● Attendez que la console efface l'urgence.



REMARQUE :

Les combinaisons des boutons suivants sont prises en charge dans votre radio :

- **Bouton latéral 1** de la radio et bouton **supérieur (orange)**.
- **Bouton latéral 1** de la radio et bouton d'accessoire **orange**.
- **Bouton à 1 point** de l'accessoire et bouton **supérieur (orange)** de la radio.
- **Bouton à 1 point** de l'accessoire et bouton **orange** de l'accessoire.

7.10.5

Urgence à distance

La fonction d'urgence à distance vous permet de lancer la fonction d'urgence à distance sur une radio cible. Vous pouvez envoyer la demande d'urgence à distance aux radios à partir d'appels stockés récemment transmis ou reçus. La dernière liste d'appels récents est automatiquement actualisée sur votre radio.

7.10.5.1

Envoi d'urgence à distance à des utilisateurs spécifiques

Procédure :

1. Appuyez sur le bouton programmé **Urgence à distance**.
2. Sélectionnez l'utilisateur requis de la radio cible.
3. Pour envoyer une urgence à distance, appuyez sur le bouton **PTT** ou sur le bouton de menu **Envoyer**.

Résultat :

Si l'ID de la radio cible est valide, votre radio affiche Envoi de la notification et enregistre l'ID en tant qu'ID de la dernière urgence à distance.

Si l'ID de la radio cible n'est pas valide, votre radio affiche une notification d'ID non valide.

Si votre radio est dans l'un des états suivants, elle émet une tonalité.

- Canal de réception seulement
- Blocage de la transmission
- Hors de portée
- Couverture déséquilibrée

Si votre radio reçoit un accusé de réception, elle affiche une notification positive.

Si votre radio ne reçoit pas d'accusé de réception de la radio cible, elle affiche une notification négative.

7.10.5.2

Actualisation manuelle de la liste des urgences à distance

Procédure :

1. Appuyez sur le bouton programmé **Urgence à distance**.
2. Pour actualiser la liste des urgences à distance, appuyez sur **Actu**.

Résultat :

Votre radio affiche `Liste actualisée`, suivie de la liste des urgences à distance mise à jour.

7.10.5.3

Réception d'une urgence à distance

L'urgence à distance n'est lancée que si l'urgence est activée sur votre radio. La radio réceptrice affiche `Urgence`.

Procédure :

Pour quitter l'opération d'urgence, maintenez enfoncé le bouton programmé **Urgence**.

7.10.5.4

Filtrage des contacts d'urgence à distance

Cette fonction vous permet de filtrer vos contacts.

Procédure :

1. Appuyez sur le bouton programmé **Urgence à distance**.
2. Appuyez sur le bouton de l'élément de menu **Fltr**.

Résultat :

Votre radio affiche la liste d'appels filtrée.

7.10.6

Envoyer une alarme d'urgence

Usage :

Cette fonction vous permet d'effectuer une transmission de données, ce qui permet au répartiteur d'identifier la radio qui envoie le signal.



REMARQUE :

La valeur par défaut de la minuterie du bouton **Urgence** pour l'activation de l'urgence est de 50 millisecondes. Cette minuterie peut être programmée de 50 à 6 200 millisecondes par un technicien qualifié.

Procédure :

Appuyez sur la touche **Urgence** préprogrammée.

L'un des événements suivants se produit :

- L'écran affiche `Urgence` ainsi que la zone ou le canal actuel. Une courte tonalité moyenne retentit, et le voyant DEL clignote brièvement.

- La radio émet une courte tonalité grave pour indiquer que le canal sélectionné ne prend pas en charge les urgences et rejette celui-ci afin de lancer le mode d'urgence. L'écran affiche *Pas d'urgence* si le canal sélectionné ne prend pas en charge les urgences.

Résultat :

Lorsque vous recevez la confirmation du répartiteur, l'écran affiche *Conf. reçue*. Quatre tonalités retentissent, l'alarme prend fin et la radio quitte le mode *Alarme d'urgence*.

Si aucune confirmation n'est reçue, l'écran affiche *Aucune confirm. reçue*. L'alarme prend fin lorsque la minuterie vient à échéance, puis la radio quitte le mode *Alarme d'urgence*.

7.10.7

Envoi d'un appel d'urgence (système ADF seulement)

Usage :

Cette fonction donne à votre radio un accès prioritaire dans un groupe.

Procédure :

1. Appuyez sur la touche **Urgence** préprogrammée.
L'un des événements suivants se produit :
 - L'écran affiche *Urgence* sur la zone et le canal actuels. Une courte tonalité moyenne retentit, et le voyant DEL clignote brièvement.
 - La radio émet une courte tonalité grave pour indiquer que le canal sélectionné ne prend pas en charge les urgences et rejette celui-ci afin de lancer le mode d'urgence.
2. Tenez la radio à la verticale, à une distance de 2,5 cm à 5 cm de votre bouche.
3. Maintenez enfoncé le bouton **PTT**. Parlez clairement dans le microphone.
4. Relâchez le bouton **PTT** pour terminer la transmission, puis attendez une réponse du répartiteur.
5. Pour mettre fin à la fonction Appel d'urgence, maintenez le bouton **Urgence** préprogrammé enfoncé pendant environ une seconde.

7.10.8

Envoi d'un appel d'urgence avec microphone branché (ADF uniquement)

Cette fonction vous permet d'envoyer un appel d'urgence avec microphone branché à un groupe de radios.

Usage :

Votre radio doit être programmée pour ce mode.

Le microphone de votre radio est automatiquement activé, vous permettant de communiquer avec le groupe de radios sans avoir à appuyer sur le bouton **PTT**. Cet état de microphone activé est aussi appelé « microphone branché ». Le « microphone branché » s'applique à la première transmission vocale de votre radio durant l'appel d'urgence. Pour les transmissions subséquentes du même appel d'urgence, vous devez appuyer sur le bouton **PTT**.

Lorsqu'une fonction PTT telle que le microphone branché est activée, l'émission audio peut être configurée dans le CPS pour acheminer le son au microphone interne de la radio, au microphone RSM filaire ou au microphone sans fil Bluetooth.

Suivez la procédure suivante pour envoyer un appel d'urgence avec microphone branché au moyen de votre radio.

Procédure :

1. Appuyez sur la touche **Urgence** préprogrammée.

L'un des événements suivants se produit :

- L'écran affiche *Urgence* sur la zone et le canal actuels. Une tonalité se fait entendre, et le voyant DEL clignote en rouge momentanément.
- Une tonalité retentit pour indiquer que le canal sélectionné ne prend pas en charge les urgences et rejette celui-ci afin de lancer le mode d'urgence.

2. Le microphone reste actif pendant la durée de « microphone branché » précisée dans la programmation de la codeplug de la radio.

3. Pour mettre fin à la fonction Appel d'urgence, maintenez le bouton **Urgence** préprogrammé enfoncé.

7.10.9

Envoi d'une alarme d'urgence avec appel d'urgence

Usage :

Cette fonction donne à votre radio un accès prioritaire sur un canal (système conventionnel) ou dans un groupe (système ADF).

Procédure :

1. Appuyez sur la touche **Urgence** préprogrammée.

En cas de réussite, l'écran affiche *Urgence* sur la zone et le canal actuels. Une courte tonalité moyenne retentit, et le voyant DEL rouge clignote brièvement.

La radio quitte le mode Alarme d'urgence et passe à l'état Appel d'urgence lorsque l'un des scénarios suivants se produit :

- Vous recevez la confirmation du répartiteur. L'écran affiche *Confirm. reçue*.
- Vous ne recevez pas de confirmation. L'écran affiche *Aucune confirmation*.
- Vous appuyez sur le bouton **PTT** lorsque vous êtes en mode Alarme d'urgence.

En cas d'échec, la radio émet une courte tonalité grave pour indiquer que le canal sélectionné ne prend pas en charge les urgences et rejette celui-ci afin de lancer le mode d'urgence.

2. Tenez la radio à la verticale, à une distance de 2,5 cm à 5 cm (de 1 po à 2 po) de vos lèvres.
3. Maintenez enfoncé le bouton **PTT**. Parlez clairement dans le microphone.
4. Relâchez le bouton **PTT** pour terminer la transmission, puis attendez une réponse du répartiteur.
5. Pour mettre fin à la fonction Appel d'urgence, maintenez le bouton **Urgence** préprogrammé enfoncé pendant environ une seconde.

Le fait de mettre la radio hors tension annule également le mode d'urgence.

7.10.10

Envoi d'une alarme d'urgence et appel avec microphone branché

Cette fonction vous permet d'envoyer une alarme d'urgence et un appel avec microphone branché à un groupe de radios.

Usage :

Votre radio doit être programmée pour ce mode.

Lorsqu'une fonction PTT telle que le microphone branché est activée, l'émission audio peut être configurée dans le CPS pour acheminer le son au microphone interne de la radio, au microphone RSM filaire ou au microphone sans fil Bluetooth.

Suivez la procédure suivante pour envoyer une alarme d'urgence et un appel avec microphone branché au moyen de votre radio.

Procédure :

1. Appuyez sur la touche **Urgence** préprogrammée.

En cas de réussite, l'écran affiche le message `Urgence` sur la zone et le canal actuels. Une tonalité se fait entendre, et le voyant DEL clignote en rouge momentanément.

La radio quitte le mode Alarme d'urgence et passe à l'état Appel d'urgence lorsque l'un des scénarios suivants se produit :

- Vous recevez la confirmation du répartiteur. L'écran affiche `Confirm. reçue.`
- Vous ne recevez pas de confirmation. L'écran affiche `Aucune confirmation.`

En cas d'échec, une tonalité retentit pour indiquer que le canal sélectionné ne prend pas en charge les urgences et rejette celui-ci afin de lancer le mode d'urgence.

2. Le microphone reste actif pendant la durée de « microphone branché » précisée dans la programmation de la codeplug de la radio.
3. Pour mettre fin à la fonction Appel d'urgence, maintenez le bouton **Urgence** préprogrammé enfoncé. Le fait de mettre la radio hors tension annule également le mode d'urgence.

7.10.11

Envoi d'une alarme d'urgence silencieuse

Usage :

Cette fonction vous permet d'envoyer une alarme d'urgence au système sans indicateur sonore ou visuel.

Procédure :

1. Appuyez sur la touche **Urgence** préprogrammée.

L'écran ne présente aucun changement, le voyant DEL ne s'allume pas et aucune tonalité ne retentit. L'urgence silencieuse se poursuit jusqu'à ce que vous effectuiez l'étape suivante.

2. Effectuez l'une des actions suivantes :

- Maintenez le bouton **Urgence** préprogrammé enfoncé pendant environ une seconde pour quitter le mode Alarme d'urgence silencieuse.
- Appuyez sur le bouton **PTT** et relâchez-le pour quitter le mode Alarme d'urgence silencieuse et passer au mode de répartition normale ou Appel d'urgence.

7.11

Fireground

Le système de communication portatif Fireground est conçu pour être déployé sur les lieux d'incidents.

Le système comprend des composants centraux qui fournissent la couverture radio sur place et dans les bâtiments, en plus d'offrir une capacité améliorée de localisation du personnel et de surveillance :

- Vos radios APX portatives
- Un logiciel de gestion des incidents
- Un terminal de commandes
- Un modem de radiofréquences (RF) (système conventionnel seulement)
- Radio du canal de contrôle (ADF)
- Radio de données facultatives (ADF)
- Serveur d'imputabilité (ADF)
- DVRS (facultatif)

Si vous faites face à une situation critique, vous pouvez appuyer sur la touche d'urgence; celle-ci activera une alarme dans le logiciel de gestion des incidents du terminal de commandes.

Le terminal de commandes reçoit les mises à jour d'état suivantes de votre radio :

- Mise sous tension et hors tension de la radio
- Réponse automatique à l'interrogation
- Réponse aux commandes d'évacuation
- Appuyer sur le bouton **PTT** pour effectuer une transmission vocale
- Envoyer une alarme et un appel d'urgence
- Entrée ou sortie d'un groupe ADF

7.11.1

Accès à la zone-canal Fireground (traditionnel)

Procédure :

1. Lors de la mise sous tension, l'un des événements suivants se produit :
 - Si la zone-canal Fireground est la valeur par défaut, une tonalité de type « gargouillis » se fait entendre et l'écran d'accueil s'affiche. Vous accédez ensuite à la zone-canal Fireground.
 - Consultez un technicien qualifié pour obtenir de l'aide.
 - Si votre canal d'accueil n'est pas la zone-canal Fireground, changez de zone et de canal afin d'accéder à la zone-canal Fireground.

Si vous entrez dans un groupe ADF Fireground, lors de la mise sous tension, veillez à ce que le Groupe ADF Fireground soit sélectionné. L'unité d'abonné apparaît automatiquement sur le terminal du chef des incidents.

2. Vérifiez si une transmission est en cours. Réglez le **bouton de réglage du volume** si nécessaire.
3. Effectuez l'une des actions suivantes :
 - Maintenez le bouton préprogrammé **Réglage du volume** enfoncé pour entendre la tonalité de réglage du volume. Réglez le **bouton de réglage du volume** si nécessaire. Relâchez le bouton de **réglage du volume**.

- Lorsque vous accédez à la zone et au canal Fireground voulus, appuyez sur le bouton préprogrammé **Moniteur**, puis vérifiez s'il y a de l'activité en cours. Réglez le **bouton de réglage du volume** si nécessaire.
 - Si votre radio utilise la zone-canal Fireground, passez à l'étape suivante.
4. Pour effectuer une transmission, maintenez le bouton **PTT** enfoncé. Lors de transmissions, le voyant DEL passe au rouge continu. Au besoin, parlez clairement dans le microphone.
 5. Relâchez le bouton **PTT** pour recevoir.
Une tonalité de fin de transmission retentit.

7.11.2

Réponse à un indicateur d'évacuation

Usage :

Le chef des incidents peut déclencher une des seize alertes tactiques du terminal de commandes. Ces alertes peuvent cibler des personnes ou des groupes d'utilisateurs dans le système de communication Fireground. La réponse ergonomique (visuelle et sonore) pour les alertes tactique peut être personnalisée. Votre radio émet la tonalité audible au niveau du volume maximal de la tonalité d'alerte. L'écran affiche le texte d'alerte programmée configurable et l'éclairage intelligent.

Procédure :

Effectuez l'une des actions suivantes :

- Appuyez sur le bouton **supérieur** de la radio.
- Appuyez sur le **bouton latéral 1** du haut-parleur/microphone à distance (RSM) si la radio est connectée à un RSM.
- Appuyez sur le bouton **PTT**. Le bouton **PTT** doit être configuré dans dans le logiciel de programmation client (CPS) pour activer cette fonction.

La radio annule les indications, une tonalité retentit et la radio envoie un accusé de réception au terminal de commandes.



REMARQUE :

Utilisez le **bouton de réglage du volume** pour régler le volume de la tonalité audible à un niveau moins élevé que le maximum.

7.12

Envoi de tonalité d'évacuation

Cette fonction permet l'émission de la tonalité d'évacuation par la radio émettrice et par toute radio capable de recevoir cette instruction.

Procédure :

Résultat :

À partir du moment où la tonalité se fait entendre, elle continue sur toutes les radios du **Groupe** même si le bouton orange est relâché, et jusqu'à ce que le bouton PTT soit relâché.



REMARQUE :

La radio ne transmet pas la tonalité d'évacuation si elle est en mode sécurisé.

7.13

Sécurité publique tactique (système conventionnel seulement)

La fonction Sécurité publique tactique permet au membre d'un groupe d'identifier le début et la fin d'une transmission grâce à l'affichage du nom ou de l'ID de l'appelant à l'écran de la radio.

7.13.1

Utilisation de la transmission normale TPS

Procédure :

À la zone-canal TPS, effectuez l'une des actions suivantes :

- Appuyez sur le bouton **PTT** pour émettre. Parlez clairement dans le microphone. Relâchez le bouton **PTT** pour écouter.
- Lorsque vous recevez et écoutez un appel, l'écran de la radio affiche le nom ou l'ID de l'appelant.

7.13.2

Utilisation de la transmission d'urgence TPS

Les deux tonalités d'alerte suivantes ont été conçues expressément pour cette fonction.

Balise de détresse

Si vous appuyez sur le bouton **Urgence** pendant une urgence, la radio émet une balise de détresse au niveau du volume maximum permis par le haut-parleur de la radio; le niveau du volume ne peut alors pas être réglé. Lorsque vous appuyez sur le bouton **PTT** pour utiliser la communication vocale, la balise d'urgence est mise en sourdine.

Tonalité auxiliaire de touche de relâchement d'appel d'urgence

La radio émet une tonalité d'alerte pour vous aviser que le mode Urgence est toujours actif même après avoir relâché le bouton **PTT** pour l'émission d'un appel d'urgence. Le niveau du volume dépend du volume maximal de votre profil radio.

Procédure :

1. Appuyez sur la touche d'**urgence** pour accéder au mode Urgence.

La balise d'urgence est émise.

2. Appuyez sur le bouton **PTT** pour effectuer un appel d'urgence.

3. Relâchez le bouton pour écouter.

La tonalité auxiliaire de touche de relâchement d'appel d'urgence est émise. Après une courte pause, la tonalité de la balise d'urgence retentit.

4. Maintenez enfoncé le bouton d'**urgence** pour quitter le mode Urgence et annuler la balise d'urgence.

7.14

Alerte de détresse

L'alerte de détresse est une fonction de soutien à l'opération d'urgence. La fonction d'urgence doit être programmée pour que l'alerte de chute soit fonctionnelle.

Votre radio active la fonction d'alerte de chute quand elle atteint ou excède un seuil d'angle d'inclinaison ou une combinaison du seuil de l'angle d'inclinaison et d'un mouvement de la radio sous le niveau de sensibilité

de mouvement. La radio doit demeurer dans cet état pendant la durée programmée pour activer l'alarme ou l'appel d'urgence.



REMARQUE :

Comme l'alerte de chute pourrait être déclenchée accidentellement, tenez compte des scénarios suivants lors de l'utilisation de votre radio :

- Si seulement la position horizontale de la radio est programmée, la radio doit être portée en position verticale.
- Si la fonction d'alerte de chute est programmée sur la radio, éteignez la radio lorsque vous la chargez avec un chargeur fixé au mur.
- Lorsque vous désactivez l'alerte de chute et gardez la radio à l'horizontale, aucune urgence ne sera envoyée et aucune autre notification d'alerte de chute ne sera émise jusqu'à ce que l'appareil soit retourné en mode normal (portrait).

7.14.1

Alerte de la radio lors de l'activation de l'alerte de détresse

Lorsque l'alerte de chute est déclenchée, votre radio émet une tonalité d'alerte et l'écran affiche le message Alerte de chute.



REMARQUE :

Si la radio est programmée pour le mode surveillance, elle bloque toutes les tonalités et tous les voyants, y compris les tonalités d'alerte de chute.

Alerte de chute améliorée

Votre radio prend aussi en charge l'alerte de chute améliorée qui émet une tonalité d'alerte pendant une période préprogrammée. Cette tonalité est plus forte que le niveau minimal programmé ou que le niveau actuel du haut-parleur. Cette tonalité sert de balise pour retrouver la radio.



REMARQUE :

La radio émet cette tonalité d'alerte même en mode surveillance.

Lorsque la tonalité d'alerte est activée, le passage à un autre canal aux paramètres différents provoque une réponse différente de la radio :

- Lorsque vous passez à un canal sans fonction d'urgence, la tonalité d'alerte est bloquée.
- Lorsque vous passez à un canal avec appel d'urgence, mais sans fonction d'alerte de chute, la tonalité d'alerte est bloquée.
- La tonalité d'alerte actuelle est bloquée et remplacée par une autre tonalité d'alerte lorsque vous passez à un canal ayant une fonction d'urgence et une configuration différente de l'alerte de chute.
- La tonalité d'alerte continue lorsque vous passez à un canal ayant une configuration d'urgence et d'alerte de chute semblable.

7.14.2

Test de l'alerte de chute

Préalables :

Assurez-vous que la fonction d'alerte de chute est configurée sur votre radio.

Procédure :

1. Allumez la radio et placez-la en position verticale pendant au moins cinq secondes.

2. Déposez la radio en position horizontale.

Résultat :

Exigences subséquentes :

Si l'alerte de chute est activée, mais l'état ne déclenche pas l'activation de la fonction, confiez la radio à un technicien qualifié.

7.14.3

Quitter l'alerte de chute

Procédure :

Pour quitter le mode d'alerte de chute, appuyez sur **Eff**.

7.14.4

Réinitialisation de l'alerte de chute

Procédure :

Pour réactiver l'alerte de chute après avoir quitté le mode Opération d'urgence, effectuez l'une des actions suivantes :

- Remettez la radio en position verticale.
- Si la détection de mouvement est activée, secouez la radio.

7.15

Service d'inscription automatique

Le service d'inscription automatique (ARS) permet l'inscription automatique d'applications de données de votre radio. Lorsque vous allumez la radio, celle-ci s'inscrit automatiquement sur le serveur. Les applications de données du réseau fixe déterminent la présence d'un appareil dans le système et envoient des données à cet appareil.

Le service d'inscription automatique (ARS) est constitué des modes suivants :

- Mode serveur ARS (par défaut)
- Mode autre que serveur ARS



7.15.1

Sélection ou modification du mode ARS

Usage :

Les méthodes suivantes sont des options pour sélectionner ou modifier le mode ARS. Le résultat est le même pour toutes les méthodes. Ces options peuvent être remplaçables les unes par les autres, selon vos préférences et les fonctions programmées.

Procédure :

-  Sélection ou modification du mode ARS à l'aide du **MFK** :
 - a. Lorsque la zone voulue est affichée, tournez le bouton préprogrammé **MFK** jusqu'au mode désiré.
-  Sélection ou modification du mode ARS à l'aide du bouton de **sélections à 16 positions** :

- a. Lorsque la zone voulue est affichée, tournez le bouton préprogrammé de **sélection à 16 positions** jusqu'au mode désiré.
- Sélection ou modification du mode ARS à partir du menu de la radio :
 - a. **< ou >** jusqu'à **Can** .
 - b. Appuyez sur le bouton de **sélection du menu** situé directement en dessous de **Can** .
L'écran affiche le nom du canal actuel.
 - c. **^** ou **v** jusqu'au canal ou au mode désiré.
 - d. Appuyez sur **Sél** pour confirmer le canal affiché.
L'une des situations suivantes se produit :
 - En mode serveur ARS, l'écran affiche la zone et le canal du serveur ARS.
 - En mode autre que serveur ARS, l'écran affiche la zone et le canal du serveur autre que ARS.
 - Si le canal ou le mode sélectionné n'est pas programmé, l'écran affiche **Non programmé**.

7.15.2

Fonction de connexion utilisateur

Cette fonction vous permet d'utiliser un nom d'utilisateur convivial comme avec le service de messagerie texte (TMS).

Vous pouvez continuer à envoyer des messages texte sans devoir vous connecter en tant qu'utilisateur. La fonction de connexion utilisateur permet seulement au destinataire de votre message de vous identifier en tant qu'expéditeur en affectant un nom d'utilisateur à votre message. Cette fonction s'applique uniquement à la messagerie radio mobile terrestre (LMR).



REMARQUE :

Un nom d'utilisateur prédéfini comptant plus de caractères que le nombre maximum alloué n'est pas valide.

7.15.2.1

Connexion en tant qu'utilisateur

Procédure :

1. Effectuez l'une des actions suivantes :
 - Appuyez sur le bouton préprogrammé **Connexion utilisateur**.
 - **< ou >** jusqu'à **Utilisateur**, puis appuyez sur le bouton de **sélection du menu** situé directement en dessous de **Utilisateur**.
L'écran affiche la fenêtre **Connexion utilisateur**.
2. Effectuez l'une des actions suivantes :
 - **^** ou **v** pour faire défiler la liste des noms d'utilisateur prédéfinis. Appuyez sur le bouton de **sélection du menu** situé directement en dessous de **Conn** pour sélectionner le nom d'utilisateur prédéfini.
 - Maintenez enfoncé **^** ou **v** pour faire défiler rapidement la liste des noms d'utilisateur prédéfinis. Appuyez sur le bouton de **sélection du menu** situé directement en dessous de **Conn** pour sélectionner le nom d'utilisateur prédéfini.

L'un des événements suivants se produit :

- Si l'ID est non valide, l'écran affiche ID non valide pendant un instant.
- En mode serveur ARS, l'écran affiche l'icône de l'indicateur de connexion utilisateur, l'ID et le message En cours avec Annul.
- En mode serveur autre que ARS, l'écran affiche l'icône de l'indicateur de connexion utilisateur, l'ID et le message Connecté, accompagné de Dcon et Quitter.
- En mode autre que serveur ARS, l'écran affiche le message Hors ligne, accompagné de Dcon et Quitter.

Résultat :

L'un des événements suivants se produit :

- Si le nom d'utilisateur n'est pas valide, la connexion échoue et l'icône de l'indicateur d'échec de la connexion (indicateur IP) clignote. L'écran affiche également le message Échec conn..
- Attendez l'écran de confirmation de la connexion. Si la connexion réussit, l'écran affiche l'icône de l'indicateur de réussite de la connexion (indicateur IP) et le message Connecté, Dcon et Quitter.



REMARQUE :

Pour annuler le processus de connexion et revenir à l'écran d'accueil de l'utilisateur, appuyez sur le bouton de **sélection du menu** situé directement en dessous de Ann.

7.15.2.2

Déconnexion

Préalables :

Lorsque vous êtes connecté, ou si vous utilisez le mode Hors ligne, vous pouvez vous déconnecter.

Usage :



REMARQUE :

Les données privées comprennent tous les messages de la **Boîte rec.** ainsi que des dossiers **Brouillons** et **Envoyé** de la messagerie texte. Si les données privées ne sont pas supprimées, l'utilisateur suivant pourra accéder aux messages de la **Boîte rec.** ainsi que des dossiers **Brouillons** et **Envoyé**.

Procédure :

1. Appuyez sur le bouton de **sélection du menu** situé directement en dessous de Dcon.

L'un des événements suivants se produit :

- L'écran affiche Eff données privées?. Passez à l'étape suivante.
- Si la fonction Supprimer les messages à la fin de la session est activée, la radio supprime les données privées et retourne à l'écran **Connexion utilisateur**.

2. Effectuez l'une des actions suivantes :

- Sélectionnez **Oui** pour supprimer toutes vos données privées. L'écran affiche pendant un moment Données privées effacées.
- Sélectionnez **Aucun** pour conserver vos données privées.

7.16

Service de messagerie texte

Le service de messagerie texte (TMS) vous permet d'envoyer et de recevoir des messages ainsi que d'effectuer des recherches dans la base de données directement à partir de vos radios. Un message texte peut comporter au maximum 200 caractères.

Les types de messages texte disponibles sont les suivants :

- Un nouveau message texte (message texte libre)
- Un message prédéfini (message texte rapide)
- Un message texte rapide modifié
- Une requête (solution de messagerie avancée ASTRO 25)



REMARQUE :

Les requêtes ne sont prises en charge que dans la solution de messagerie avancée ASTRO 25. Pour plus de détails, consultez [Solution de messagerie avancée ASTRO 25 à la page 92](#) ou à [Authentification à deux facteurs à la page 92](#).

7.16.1

Envoyer un message texte rapide



Usage :

Les messages texte rapides sont des messages prédéfinis; habituellement les messages le plus fréquemment utilisés.

Chaque message texte rapide peut compter un maximum de 50 caractères. Vous pouvez sélectionner le texte voulu grâce à l'option Texte rapide.

Procédure :

1. Effectuez l'une des actions suivantes :
 - Pour accéder à cette fonction à l'aide du bouton préprogrammé, appuyez sur le bouton préprogrammé **Texte rapide** et passez à [étape 4](#).
 - Pour accéder à cette fonction à partir du menu, passez à l'étape suivante.
2. < ou > jusqu'à TMS, puis appuyez sur le bouton de **sélection du menu** situé directement en dessous de TMS pour accéder à la fenêtre de la fonction TMS.
3. Effectuez l'une des actions suivantes :
 - ^ ou v jusqu'à Rédiger, puis appuyez sur le bouton de **sélection du menu** situé directement en dessous de Sél.
 - Appuyez sur le bouton de **sélection du menu** situé directement en dessous de Quitter pour retourner à l'écran d'accueil.
4. ^ ou v jusqu'à Texte rapide, puis appuyez sur le bouton de **sélection de menu** situé directement en dessous de Sél pour un message prédéfini.
5. ^ ou v pour faire défiler la liste des messages, puis appuyez sur le bouton de **sélection du menu** situé directement en dessous de Sél pour sélectionner le message désiré.
Le message apparaît à l'écran Rédiger avec un curseur clignotant à la fin.
6. Appuyez sur le bouton de **sélection du menu** situé directement en dessous de Optn .
7. ^ ou v jusqu'à Envoyer message, puis appuyez sur le bouton de **sélection du menu** situé directement en dessous de Sél.

8.  ou  pour faire défiler la liste d'adresses, puis sélectionnez l'adresse désirée.
Le message est envoyé après que l'adresse ait été sélectionnée.

7.16.2

État de priorité et demande de réponse pour de nouveaux messages textes

Avant d'envoyer votre message, vous pouvez y ajouter un état de priorité, une demande de réponse ou les deux.

7.16.2.1

Ajout d'un état de priorité à un message texte



Usage :



REMARQUE :

L'icône d'état prioritaire d'un message ne signifie pas que le message est traité de manière prioritaire par rapport aux autres messages lors de son envoi. Il ne s'agit que d'une indication jointe au message qui avise le destinataire que le message est important.

Procédure :

1. Appuyez sur le bouton de **sélection du menu** situé directement en dessous de `Optn`.
2.  ou  jusqu'à `Marq. import.`, puis appuyez sur le bouton de **sélection du menu** situé directement en dessous de `Sél` pour indiquer que le message est important.



Résultat :

L'icône de demande de réponse s'affiche dans la barre des étiquettes à côté de l'icône d'état normal du message.

7.16.2.2

Suppression de l'état de priorité d'un message texte

Procédure :

1. Appuyez sur le bouton de **sélection du menu** situé directement en dessous de `Optn`.
2.  ou  jusqu'à `Marq. Normal`, puis appuyez sur le bouton de **sélection du menu** directement en dessous de `Sél` pour retirer la priorité du message.

Résultat :



L'écran affiche l'icône de message normal sur la barre d'étiquettes.

7.16.2.3

Ajout d'une demande de réponse à un message texte

Procédure :

1. Appuyez sur le bouton de **sélection du menu** situé directement en dessous de `Optn`.

2.  ou  jusqu'à Dem. réponse, puis appuyez sur le bouton de **sélection du menu** situé directement en dessous de Sél pour demander une réponse à votre message.



Résultat :

L'icône de demande de réponse s'affiche dans la barre des étiquettes à côté de l'icône d'état normal du message.

7.16.2.4

Suppression d'une demande de réponse à un message texte

Procédure :

1. Appuyez sur le bouton de **sélection du menu** situé directement en dessous de Optn .
2.  ou  jusqu'à Auc. Dem Rép, puis appuyez sur le bouton de **sélection du menu** directement en dessous de Sél pour retirer la priorité du message.





Résultat :

L'écran affiche l'icône de message normal sur la barre d'étiquettes.

7.16.2.5

Ajout d'un état de priorité et d'une demande de réponse à un message texte

Procédure :

1. Appuyez sur le bouton de **sélection du menu** situé directement en dessous de Optn .
2.  ou  jusqu'à Marq. import., puis appuyez sur le bouton de **sélection du menu** situé directement en dessous de Sél pour indiquer que le message est important.
3.  ou  jusqu'à Dem. réponse, puis appuyez sur le bouton de **sélection du menu** situé directement en dessous de Sél pour demander une réponse à votre message.





Résultat :

Les icônes d'état de priorité et de demande de réponse s'affichent dans la barre des étiquettes à côté de l'icône d'état normal du message.

7.16.2.6

Suppression d'un état de priorité et d'une demande de réponse à un message texte

Procédure :

1. Appuyez sur le bouton de **sélection du menu** situé directement en dessous de Optn .
2.  ou  jusqu'à Marq. import. et appuyez sur le bouton de **sélection du menu** situé directement en dessous de Sél afin de supprimer l'icône d'état de priorité.
3.  ou  jusqu'à Auc. dem rép, puis appuyez sur le bouton de **sélection du menu** situé directement en dessous de Sél afin de supprimer l'icône d'état de réponse.

Résultat :

L'écran affiche l'icône de message normal sur la barre d'étiquettes.

7.16.2.7

Recevoir un message texte

Usage :



REMARQUE :

Lorsque vous recevez un message qui porte l'icône de demande de réponse, vous devez aviser manuellement l'expéditeur de la réception de son message. Le système n'enverra pas de notification automatique pour confirmer la réception du message.

Procédure :

Effectuez l'une des opérations suivantes pour recevoir un message texte. Ces options peuvent être remplaçables les unes par les autres, selon vos préférences et les fonctions programmées.

- Recevoir un message texte au moyen du bouton de **fonction de données** ou du bouton de **fonction TMS** :
Lorsque vous recevez un message, maintenez enfoncé le bouton de **fonction de données** ou le bouton **Fonction TMS** pour accéder à la boîte de réception.
- Recevoir un message texte au moyen du menu de la radio :
Lorsque l'icône de nouveau message s'affiche et que l'écran présente momentanément Nouveau Msg, appuyez sur le bouton de **sélection du menu** situé directement en dessous de TMS pour accéder à la boîte de réception.

Résultat :

L'écran affiche une liste d'alias ou d'ID ainsi que l'expéditeur du dernier message reçu en premier.

7.16.2.8

Affichage d'un message texte à partir de la boîte de réception

Usage :

La boîte de réception peut contenir jusqu'à 30 messages.



REMARQUE :

^ ou v pour lire le message si son contenu remplit plus d'un écran.

Procédure :

1. Effectuez l'une des actions suivantes :
 - Appuyez sur le bouton préprogrammé **Fonction de données** ou sur le bouton **Fonction TMS** pour accéder à la fenêtre de la fonction TMS. ^ ou v jusqu'à Boîte de réception, puis appuyez sur le bouton de **sélection du menu** situé en dessous de Sél.
 - Maintenez le bouton préprogrammé **Fonction de données** ou le bouton **Fonction du TMS** enfoncé pour accéder à la boîte de réception.
 - < ou > jusqu'à TMS, puis appuyez sur le bouton de **sélection du menu** situé directement en dessous de TMS pour accéder à la fenêtre de la fonction TMS. ^ ou v jusqu'à Boîte de réception, puis appuyez sur le bouton de **sélection du menu** situé en dessous de Sél.

L'écran affiche une liste d'alias ou d'ID ainsi que l'expéditeur du dernier message reçu en premier.

2. ^ ou v jusqu'aux alias ou aux ID désirés, puis appuyez sur le bouton de **sélection du menu** situé en dessous de Sél pour voir le message.

Dans la fenêtre d'affichage de message, appuyez sur le bouton de **sélection du menu** situé directement en dessous de Rép. , Sup ou Retour pour accéder à l'option.

- Sélectionnez Rép. pour répondre au message.

- Sélectionnez **Sup** pour supprimer le message.
- Sélectionnez **Retour** pour revenir à la fenêtre précédente.



REMARQUE :

L'icône affichée dans le coin supérieur droit de l'écran indique l'état du message. Pour en savoir plus, voir [Indicateurs d'état à la page 28](#).

7.16.2.9

Réponse à un message texte reçu

Usage :



REMARQUE :

La date et l'heure d'envoi, l'adresse et le contenu du message d'origine sont automatiquement ajoutés au message de réponse.

Procédure :

1. ou jusqu'aux alias ou aux ID désirés, puis appuyez sur le bouton de **sélection du menu** situé en dessous de **Sél** pour voir le message.
2. Appuyez sur le bouton de **sélection du menu** situé directement en dessous de **Rép.** pour répondre à un message.
L'écran affiche la liste **Texte rapide**.
3. Appuyez sur le bouton de **sélection du menu** situé directement en dessous de **Optn** lorsque vous avez terminé le message.
4. ou jusqu'à **Env.** message, puis appuyez sur le bouton de **sélection du menu** situé directement en dessous de **Sél** pour envoyer le message.

Résultat :

L'écran affiche l'écran d'envoi du message et **Env** en crs.



REMARQUE :

Appuyez sur le bouton de **sélection du menu** situé directement en dessous de **Retour** en tout temps pour revenir à l'écran précédent.

Vous pouvez ajouter un état de priorité ou une demande de réponse à votre message. Pour en savoir plus, voir [État de priorité et demande de réponse pour de nouveaux messages textes à la page 87](#).

7.16.2.10

Messages texte envoyés

La radio enregistre les messages envoyés dans le dossier **Envoyé**.







Le dossier **Envoyé** permet de stocker au maximum 10 messages. Le message le plus ancien est supprimé lorsqu'un onzième message arrive.

7.16.2.10.1

Affichage d'un message texte envoyé

Procédure :

1. Effectuez l'une des actions suivantes :
 - Appuyez sur le bouton de **Fonction de données** préprogrammé ou sur le bouton de **Fonction TMS** pour accéder à la fenêtre de la fonction TMS.

-  ou  jusqu'à TMS, puis appuyez sur le bouton de **sélection du menu** situé directement en dessous de TMS pour accéder à la fenêtre de la fonction TMS.
- 2.  ou  jusqu'à Envoyé et appuyez sur le bouton de **sélection du menu** situé en dessous de Sél. L'écran affiche une liste d'alias ou d'ID ainsi que le destinataire du dernier message envoyé en premier.
- 3.  ou  jusqu'aux alias ou ID voulus, puis appuyez sur le bouton de **sélection du menu** situé en dessous de Sél pour afficher le message.

À partir de l'écran d'affichage du message, appuyez sur le bouton de **sélection du menu** situé directement en dessous de Optn , Sup ou Retour pour accéder à l'option.

- Sélectionnez Optn pour configurer les paramètres du message.
- Sélectionnez Sup pour supprimer le message.
- Sélectionnez Retour pour revenir à la fenêtre précédente.







REMARQUE :

L'icône affichée dans le coin supérieur droit de l'écran indique l'état du message. Pour en savoir plus, voir [Icônes d'état à la page 30](#).

7.16.2.10.2

Envoi d'un message texte envoyé

Procédure :

1. Lorsque le message est affiché, appuyez sur le bouton de **sélection du menu** situé directement en dessous de Optn pendant que le message est affiché.
2.  ou  jusqu'à Envoyer message et appuyez sur le bouton de **sélection du menu** situé directement en dessous de Sél.
3.  ou  pour faire défiler la liste d'adresses, puis sélectionnez l'adresse désirée.
4. Appuyez sur le bouton de **sélection du menu** situé en dessous de Envoyer ou sur le bouton PTT pour envoyer le message.



REMARQUE :



Appuyez sur le bouton de **sélection du menu** situé directement en dessous de Retour en tout temps pour revenir à l'écran précédent.

Vous pouvez ajouter un état de priorité ou une demande de réponse à votre message. Pour en savoir plus, voir [État de priorité et demande de réponse pour de nouveaux messages textes à la page 87](#).

7.16.2.11

Suppression d'un message texte

Procédure :

1. À partir de la fenêtre **Boîte rec.** ou **Envoyé** ,  ou  pour faire défiler les messages.
2. Appuyez sur le bouton de **sélection du menu** situé directement en dessous de Sup pour supprimer le message actuel.

7.16.2.12

Suppression de tous les messages texte

Procédure :

1. Effectuez l'une des actions suivantes :
 - Appuyez sur le bouton de **Fonction de données** préprogrammé ou sur le bouton de **Fonction TMS** pour accéder à la fenêtre de la fonction de messagerie.
 - **<** ou **>** jusqu'à **TMS** et appuyez sur le bouton de **sélection du menu** situé directement en dessous de **TMS** pour accéder à la fenêtre de la fonction TMS.
2. **^** ou **v** jusqu'à **Boîte récep.** ou **Envoyé** et appuyez sur le bouton de **sélection du menu** situé en dessous de **Eff** pour sélectionner tous les messages dans le dossier sélectionné.
L'écran affiche **Tout supprim?**.
3. Effectuez l'une des actions suivantes :
 - Appuyez sur le bouton de **sélection du menu** situé directement en dessous de **Oui** pour supprimer tous les messages du dossier sélectionné.
 - Appuyez sur le bouton de **sélection du menu** situé directement en dessous de **Non** pour revenir à l'écran principal de la fonction **TMS**.

7.17

Solution de messagerie avancée ASTRO 25

La solution de messagerie avancée ASTRO 25 vous permet d'envoyer et de recevoir des messages rapidement ainsi que d'effectuer des recherches dans la base de données directement à partir de votre radio bidirectionnelle Motorola Solutions avec fonction de données. Le mandat fédéral exige l'authentification à deux facteurs pour l'envoi de requêtes dans les bases de données fédérales et provinciales.

Grâce aux requêtes et à l'authentification à deux facteurs, vous pouvez utiliser une connexion sécurisée au système pour envoyer et recevoir des données clés sur les personnes, les véhicules et les établissements lors des patrouilles de sécurité. Vous pouvez accéder à des bases de données locales et externes, telles que celle du National Crime Information Center (NCIC), pour obtenir des informations sur les antécédents et les mandats. Les requêtes et l'authentification à deux facteurs sont conformes aux normes de sécurité des Criminal Justice Information Services (CJIS).

7.17.1

Authentification à deux facteurs

Cette fonction vous permet de vous connecter et de vous authentifier à l'aide d'un nom d'utilisateur, d'un ID de l'unité, d'un mot de passe et d'un code de sécurité.

La fonction de connexion utilisateur permet au destinataire de votre message de vous identifier en tant qu'expéditeur en affectant un nom d'utilisateur à votre message. De plus, cette fonction prend en charge les exigences en matière d'authentification des requêtes afin que le service puisse identifier l'expéditeur d'une requête.

L'authentification à deux facteurs vous permet de vous adresser à un utilisateur spécifique de la radio lorsque vous envoyez des messages, de sorte que le message soit livré à l'utilisateur, et non à une autre personne qui utilise la radio à ce moment-là.

Votre nom d'utilisateur, l'ID de votre unité et votre mot de passe doivent être fournis par PremierOne™. Votre compte d'utilisateur PremierOne doit être lié à un compte de serveur d'inscription automatique (ARS) précisant le jeton à utiliser avec le code de sécurité à deux facteurs.

Vous pouvez passer d'une session à facteur unique à une session à deux facteurs en entrant le code de sécurité à deux facteurs uniquement. Après une interruption, par exemple le changement de mode, la commutation de résilience de système dynamique (DSR) ou la perte d'alimentation, la radio est en mesure de restaurer la session active dans son état actuel tant que la session demeure active sur le serveur.

7.17.1.1

Connexion avec l'authentification à deux facteurs







Procédure :

1. Effectuez l'une des actions suivantes :

- Appuyez sur le bouton préprogrammé **Connexion utilisateur**.
- < ou > jusqu'à **Utilisateur**, puis appuyez sur le bouton de **sélection du menu** situé directement en dessous de **Utilisateur**.







L'écran affiche la fenêtre **Connexion utilisateur**.

2. Effectuez l'une des actions suivantes :

-  ou  jusqu'à [Entrée ID], puis appuyez sur le bouton de **sélection du menu** situé directement en dessous de **Modifier**. Un curseur clignotant apparaît. Utilisez le **clavier** pour entrer ou modifier le nom d'utilisateur. Appuyez sur le bouton de **sélection du menu** directement en dessous de **Ok** pour soumettre.
-  ou  pour faire défiler la liste des noms d'utilisateur prédéfinis. Appuyez sur le bouton de **sélection du menu** situé directement en dessous de **Sél** pour sélectionner le nom d'utilisateur prédéfini.
- Maintenez enfoncé  ou  pour faire défiler rapidement la liste des noms d'utilisateur prédéfinis. Appuyez sur le bouton de **sélection du menu** situé directement en dessous de **Sél** pour sélectionner le nom d'utilisateur prédéfini.

Si le nom d'utilisateur prédéfini sélectionné compte plus de caractères que le nombre maximal autorisé, ou comporte un caractère non valide, l'écran affiche pendant un moment **ID non valide**.

3. Dans le cas d'une radio configurée avec un ID d'unité, effectuez l'une des actions suivantes :

-  ou  jusqu'à [Ent. ID app.], puis appuyez sur le bouton de **sélection du menu** situé directement en dessous de **Modifier**. Un curseur clignotant apparaît. Utilisez le **clavier** pour entrer ou modifier un ID d'unité. Appuyez sur le bouton de **sélection du menu** directement en dessous de **Ok** pour soumettre.
-  ou  pour faire défiler la liste des ID d'unité prédéfinis. Appuyez sur le bouton de **sélection du menu** situé directement en dessous de **Sél** pour sélectionner l'ID d'unité prédéfini.
- Maintenez enfoncé  ou  pour faire défiler rapidement la liste des ID d'unité prédéfinis. Appuyez sur le bouton de **sélection du menu** situé directement en dessous de **Sél** pour sélectionner l'ID d'unité prédéfini.

Si l'ID d'unité prédéfini sélectionné compte plus de caractères que le nombre maximal autorisé, ou comporte un caractère non valide, l'écran affiche pendant un moment **ID d'unité non val.**

4. Entrez votre mot de passe lorsque vous voyez un curseur clignotant.

5. Appuyez sur le bouton de **sélection du menu** situé directement en dessous de **Conn** ou **Ok**.

Si un seul facteur est activé, l'écran affiche l'état **Connexion 1F** en tant qu'état. L'opération de connexion est terminée.

Si la connexion échoue, l'écran affiche pendant un moment `Échec de la connexion`. La radio revient à l'écran **Connexion utilisateur**.

6. Dans le cas d'une radio sur laquelle la connexion à deux facteurs est activée, entrez votre code lorsque vous voyez un curseur clignotant.
7. Appuyez sur le bouton de **sélection du menu** situé directement en dessous de `Conn.`
L'écran affiche `En cours`.

Résultat :

Si la connexion échoue, l'écran affiche pendant un moment `Échec code 2F`. Appuyez sur le bouton de **sélection du menu** situé directement en dessous de `Code pour entrer de nouveau le code`. Si la connexion réussit, l'écran affiche la fenêtre **Connexion utilisateur** et l'état `Succès conn. 2F` pour indiquer que l'authentification à deux facteurs est achevée.

7.17.1.2

Déconnexion de l'authentification à deux facteurs

Usage :



REMARQUE :

Les données privées comprennent tous les messages de la **Boîte rec.** ainsi que des dossiers **Brouillons** et **Envoyé** de la messagerie texte. Si les données privées ne sont pas supprimées, l'utilisateur suivant pourra accéder aux messages de la **Boîte rec.** ainsi que des dossiers **Brouillons** et **Envoyé**.

Une radio correctement connectée au système sécurisé reçoit une annonce du serveur indiquant que l'accès aux données est activé aux fins de recherche.

Procédure :

1. Appuyez sur le bouton de **sélection du menu** situé directement en dessous de `Déconn.`
L'un des événements suivants se produit :
 - L'écran affiche `Eff données privées?`.
 - Si la fonction `Supprimer les messages à la fin de la session` est activée, l'écran affiche pendant un moment `Données privées supprimées`.
2. Sélectionnez `Oui` pour supprimer toutes vos données privées ou `Non` pour conserver vos données privées.
Si vous sélectionnez `Oui`, l'écran affiche pendant un moment `Données privées supprimées`.

7.17.2

Envoi d'une requête

Préalables :

Cette fonction est disponible pour les utilisateurs qui se sont connectés à l'aide de l'authentification à deux facteurs. Une requête est une forme spéciale de message texte rapide marqué d'un indicateur, dont la réponse ou le transfert se fait par message TMS normal. Le modèle de requête doit être configuré dans la liste des messages texte rapides dans le CPS. Vous pouvez le sélectionner dans la liste des messages texte rapides, y compris des requêtes, s'il y a lieu.

Vous devriez recevoir un message d'annonce du service indiquant qu'une requête est disponible après vous être connecté à la radio à l'aide de l'authentification à deux facteurs.



REMARQUE :

Le serveur de requêtes doit être sélectionné en tant que destination afin qu'il puisse recevoir le message de requête et y répondre par message texte. Le serveur de requêtes doit figurer comme entrée dans la liste d'utilisateurs de données du CPS.

Procédure :

1. Effectuez l'une des actions suivantes :
 - Pour accéder à cette fonction à partir du bouton préprogrammé, appuyez sur le bouton préprogrammé **Requête TMS** et passez à l'étape [étape 5](#).
 - Pour accéder à cette fonction à partir du menu, passez à l'étape suivante.
2. < ou > jusqu'à TMS, puis appuyez sur le bouton de **sélection du menu** situé directement en dessous de TMS pour accéder à la fenêtre de la fonction TMS.
3. Effectuez l'une des actions suivantes :
 - ^ ou v jusqu'à Rédiger, puis appuyez sur le bouton de **sélection du menu** situé directement en dessous de Sél.
 - Appuyez sur le bouton de **sélection du menu** situé directement en dessous de Quitter pour retourner à l'écran d'accueil.
4. ^ ou v jusqu'à Requête, puis appuyez sur le bouton de **sélection du menu** situé directement en dessous de Sél pour accéder à un message prédéfini.
5. ^ ou v pour faire défiler la liste des messages, puis appuyez sur le bouton de **sélection du menu** situé directement en dessous de Sél pour sélectionner le message désiré.
Le message apparaît à l'écran Rédiger avec un curseur clignotant à la fin.
6. Utilisez le clavier pour modifier le message au besoin.
7. Appuyez sur le bouton de **sélection du menu** situé directement en dessous de Optn.
8. ^ ou v jusqu'à Envoyer message, puis appuyez sur le bouton de **sélection du menu** situé directement en dessous de Sél.
9. Effectuez l'une des actions suivantes :
 - ^ ou v pour faire défiler la liste d'adresses et sélectionner l'adresse désirée.
 - ^ ou v jusqu'à [Autre dest.], puis appuyez sur le bouton de **sélection du menu** situé en dessous de Modifier. Un curseur clignotant apparaît à l'écran d'entrée de l'adresse. Utilisez le clavier pour entrer l'adresse.
10. Appuyez sur le bouton de **sélection du menu** situé en dessous de Envoyer ou sur le bouton **PTT** pour envoyer le message.

L'écran affiche la fenêtre Envoyer message ainsi que le message Env en crs.

Si le message est envoyé, une tonalité retentit, et l'écran affiche Mess. envoyé.

Si le message n'est pas envoyé, une tonalité grave retentit, l'écran affiche Échec envoi et revient à l'écran principal du TMS.



REMARQUE :

Le serveur répond à votre requête en envoyant le rapport requis par message texte.

Vous pouvez ajouter un état de priorité ou une demande de réponse à votre message. Pour en savoir plus, voir [État de priorité et demande de réponse pour de nouveaux messages textes à la page 87](#).

7.17.3

Réception d'une requête

Usage :

Les renseignements demandés sont reçus en format TMS.

Lorsque vous recevez une demande, un sifflement aigu se fait entendre et l'écran affiche l'icône de message marquée d'une priorité. L'écran affiche pendant un moment Nouveau Msg.

Procédure :

Pour accéder à la **Boîte rec.**, appuyez et maintenez enfoncé le bouton de **Fonction de données** ou le bouton de **Fonction du TMS** préprogrammé ou appuyez sur le bouton de **sélection du menu** situé directement en dessous de TMS.

Résultat :

L'écran affiche une liste d'alias ou d'ID ainsi que l'expéditeur du dernier message reçu en premier.

7.18

Fonctionnement sécurisé

Le fonctionnement sécurisé de la radio offre le plus haut niveau de sécurité vocale offert sur le marché tant pour les canaux ADF que conventionnels.

Par défaut, l'utilisateur entre automatiquement dans l'environnement chiffré sans avoir à sélectionner manuellement ou à désactiver la transmission sécurisée.

7.18.1

Sélection de transmissions sécurisées

Procédure :

Tournez l'interrupteur préprogrammé **Sécurisé/Non chiffré** à la position Sécurisé.

- Si le canal sélectionné a été préprogrammé pour des transmissions non chiffrées seulement, une tonalité de mode non valide retentit lorsque vous appuyez sur le bouton **PTT**, et l'écran affiche TX non chiffrée seulement.
- La radio n'effectuera pas de transmission tant que vous ne réglez pas le commutateur **Sécurisé/Non chiffré** à la position Non chiffré.
- Si l'option de programmation Ignorer interrupteur **Sécurisé/Non chiffré** lorsque câblé est activée, la radio transmet sans afficher de message non chiffré en mode de fonctionnement câblé, quel que soit le réglage de l'interrupteur **Sécurisé/Non chiffré**. Cette fonction doit être préprogrammée par un technicien radio qualifié.
- L'interrupteur **Sécurisé/Non chiffré** s'applique uniquement lorsque la radio est en mode de transmission.

7.18.2

Sélection de transmissions non chiffrées

Procédure :

Réglez le commutateur **Sécurisé/Non chiffré** préprogrammé à la position Non chiffrée.

- Si le canal sélectionné a été préprogrammé pour des transmissions sécurisées seulement, une tonalité de mode non valide retentit lorsque vous appuyez sur le bouton **PTT** et l'écran affiche Tx sécurisée seulement.
- La radio n'effectuera pas de transmission tant que vous ne réglez pas le commutateur **Sécurisé/Non chiffré** à la position Sécurisé.
- Vous pouvez demander à configurer la radio pour ignorer la voix non chiffrée et les transmissions non sécurisées lorsque la radio est en transmission sécurisée. Consultez votre agent pour obtenir plus de détails.
- Si l'option de programmation Ignorer interrupteur **Sécurisé/Non chiffré** lorsque câblé est activée, la radio transmet sans afficher de message non chiffré en mode de fonctionnement câblé, quel que soit le réglage de l'interrupteur **Sécurisé/Non chiffré**. Cette fonction doit être préprogrammée par un technicien radio qualifié.
- L'interrupteur **Sécurisé/Non chiffré** s'applique uniquement lorsque la radio est en mode de transmission.

7.18.3

Gestion du chiffrement

Ce chapitre décrit la fonction de chiffrement de votre radio.

7.18.3.1

Chargement des clés de chiffrement

Préalables :

- Consultez le *manuel du chargeur de variable de clé (KVL)* pour connaître les connexions et la configuration de l'équipement.

Procédure :

1. Connectez le KVL à votre radio.

L'écran affiche **Chargement de clés**, et toutes les autres fonctions de la radio (à l'exception de la mise hors tension, le rétroéclairage et le volume) sont verrouillées.



REMARQUE :

Si la fonction de réattribution de clé par onde radio multisystème est en cours d'utilisation, le nom du profil ASTRO s'affiche sous **Chargement de clés**.

2. Sélectionnez les clés voulues et appuyez sur **Chargement** sur le KVL.

Résultat :

Le KVL affiche un message précisant que la clé a bien été chargée.

7.18.3.2

Fonction multitouche

Cette fonction permet à votre radio d'être dotée de différentes clés de chiffrement et prend en charge l'algorithme DES-OFB.

Il existe deux types de clés de chiffrement :

Multitouche conventionnelle

Les clés de chiffrement sont attachées à chaque canal, au moyen du logiciel de programmation du client (CPS). De plus, il est possible d'avoir des clés, des jeux de clés et une fonction de suppression

de clé sélectionnables par l'opérateur. Si les groupes sont activés en mode conventionnel, les clés de chiffrement sont liées à ceux-ci.





Multitouche ADF

Si vous utilisez les applications conventionnelles et ADF, liez les clés de chiffrement pour l'ADF sur une base de groupe ou de groupe d'annonce. Vous pouvez aussi lier une clé différente à d'autres fonctionnalités, comme le regroupement dynamique, le mode dégradé ou le groupe de conversation d'urgence. Il est possible d'avoir une fonctionnalité de suppression de clé sélectionnable par l'opérateur.

7.18.3.3

Sélection des clés de chiffrement

Procédure :

1. < ou > jusqu'à Clé.
 2. Appuyez sur le bouton de **sélection du menu** situé directement en dessous de Clé.
L'écran affiche la dernière clé à avoir été sélectionnée et enregistrée par un utilisateur ainsi que les options de menu disponibles. Si la fonction de nouvelle attribution de clés par onde radio multisystème est en cours d'utilisation, la liste de clés affichée s'applique uniquement pour le profil sécurisé actuel du canal sélectionné.
 3. ^ ou v pour faire défiler la liste de clés de chiffrement.
 4. Effectuez l'une des actions suivantes :
 - Appuyez sur le bouton de **sélection du menu** situé directement en dessous de Sél pour enregistrer la nouvelle clé sélectionnée et retourner à l'écran d'accueil.
 - Appuyez sur , le bouton PTT ou le bouton de **sélection du menu** situé directement en dessous de Quitter.
 -  Tournez le bouton MFK pour quitter.
 -  Tournez le bouton de **sélection à 16 positions** pour quitter.
-  **REMARQUE :**
Lorsque la clé sélectionnée est supprimée, une tonalité d'échec de clé retentit brièvement et l'écran affiche Échec clé.
Si la clé sélectionnée est interdite, une tonalité d'interdiction de clé retentit brièvement et l'écran affiche Clé interdite.

7.18.3.4

Sélection d'un jeu de clés

Usage :

Cette fonction vous permet de sélectionner un ou plusieurs groupes de clés de chiffrement parmi les clés enregistrées sur votre radio.

Vous pourriez par exemple avoir une série de trois clés regroupées en un premier jeu de clés et trois autres clés regroupées en un deuxième; ainsi, en changeant de jeu de clés, vous basculez automatiquement d'un jeu de clés à un autre.

Chaque canal auquel une des clés d'origine était liée possède désormais la nouvelle clé équivalente.

Procédure :

1. < ou > jusqu'à Clés et appuyez sur le bouton de **sélection du menu** situé directement en dessous de Clés.

L'écran affiche le dernier jeu de clés à avoir été sélectionné et enregistré par un utilisateur ainsi que les options de menu disponibles pour le jeu de clés. Si la fonction de nouvelle attribution de clés par onde radio multisystème est en cours d'utilisation, les jeux de clés affichés s'appliquent uniquement pour le profil sécurisé actuel du canal sélectionné.

2. ^ ou v pour faire défiler les jeux de clés.
3. Appuyez sur le bouton de **sélection du menu** situé directement en dessous de Sél pour enregistrer le nouveau jeu de clés sélectionné.

La radio quitte la fenêtre de sélection de jeu de clés et retourne à l'écran d'accueil.



REMARQUE :

Appuyez sur , sur le bouton PTT ou sur la sélection de menu Quitter, ou tournez le bouton de **sélection à 16 positions** ou le MFK pour quitter ce menu à tout moment sans changer de jeu de clés.

7.18.3.5

Suppression des clés de chiffrement

Effectuez l'une des opérations suivantes pour effacer les clés de chiffrement sélectionnées. Ces options peuvent être remplaçables les unes par les autres, selon vos préférences et les fonctions programmées.

Si la fonction de réattribution de clé par onde radio multisystème est en cours d'utilisation, les clés supprimées s'appliquent uniquement pour le profil sécurisé actuel du canal sélectionné. L'option Tout effacer fonctionne selon la configuration définie par le détaillant ou l'administrateur système. La suppression de toutes les clés en utilisant le bouton supérieur (orange) et le bouton supérieur latéral (sélection) entraîne l'effacement de toutes les clés contenues dans les listes de clés de la radio.

Procédure :

- Suppression des clés de chiffrement sélectionnées à partir du menu de la radio :
 - a. < ou > jusqu'à Effac, puis appuyez sur le bouton de **sélection du menu** situé directement en dessous de Effac.
L'écran affiche la dernière clé à avoir été sélectionnée et enregistrée par un utilisateur ainsi que les options de menu disponibles.
 - b. ^ ou v jusqu'à la clé de chiffrement désirée.
 - c. Appuyez sur le bouton de **sélection du menu** situé directement en dessous de Optn .
L'écran affiche les options de suppression de clé disponibles.
 - d. ^ ou v jusqu'à l'option désirée, puis appuyez sur le bouton de **sélection du menu** situé directement en dessous de Sél.
 - e. Sélectionnez Supprimer toutes clés? ou Supprimer une seule clé? en appuyant sur le bouton de **sélection du menu** situé en dessous de Oui pour effacer les clés de chiffrement de la radio.
Vous pouvez revenir à l'écran précédent en appuyant sur le bouton de **sélection du menu** situé en dessous de Non.

- Suppression de la clé unique sur les radios avec option de clé unique et suppression de toutes les clés sur les radios avec option multiclé à l'aide du bouton préprogrammé **supérieur latéral (sélection)** et du bouton **supérieur (orange)** :
 - a. Maintenez le bouton **supérieur latéral (sélection)** enfoncé.
 - b. En maintenant le bouton **supérieur latéral (sélection)** enfoncé, appuyez sur le bouton **supérieur (orange)**.

L'écran affiche *Attendre svp.* Lorsque toutes les clés de chiffrement ont été supprimées, l'écran affiche *Toutes les clés effacées.*



REMARQUE :

N'appuyez pas sur le bouton **supérieur (orange)** avant d'appuyer sur le bouton **supérieur latéral (sélection)**, à moins que vous ne vous trouviez dans une situation d'urgence, car cette opération envoie une alarme d'urgence.

7.18.3.6

Demande de nouvelle attribution de clé par onde radio

Si la fonction de demande de nouvelle attribution de clé par onde radio multisystème est en cours d'utilisation, la demande de nouvelle attribution de clé s'applique uniquement pour le profil sécurisé sélectionné actuellement.

Préalables :

Sert à s'assurer que la clé de chiffrement de clé unique (UKEK) ou la clé masquée unique (USK) est chargée dans la radio à l'aide du chargeur de variable de clé (KVL) avant de permettre l'envoi d'une demande de nouvelle attribution de clé. Consultez votre superviseur local de gestion de clé pour obtenir plus de renseignements.

Procédure :

1. <ou> jusqu'à Rclé.
2. Appuyez sur le bouton de **sélection du menu** situé directement en dessous de Rclé.
3. Effectuez l'une des actions suivantes :
 - Appuyez sur le bouton **PTT** pour envoyer la demande de nouvelle attribution de clé.
 - Appuyez à nouveau sur le bouton **PTT**, ou sur le bouton  ou **Urgence** pour quitter cette fonction et émettre en mode normal.

Si la nouvelle attribution de clé échoue, une tonalité d'échec retentit et l'écran affiche *Erreur rclé.*



REMARQUE :

L'échec de la nouvelle attribution de clé signifie que votre radio ne possède pas la clé de chiffrement de clé unique (UKEK) ou la clé masquée unique (USK).

7.18.3.7

MDC OTAR (système conventionnel seulement)

Cette fonction permet d'afficher ou de définir les fonctions de communication de données Motorola (MDC) pour le changement de clé par onde radio (OTAR). Cette fonction n'est appliquée que lorsque le système fonctionne en mode crypté sécurisé. En plus des demandes de réattribution de clé, les transmissions OTAR comprennent : les accusé de réception différés et les confirmations de mise sous tension.

Certaines des options sélectionnées doivent être configurées sur le site du contrôleur de gestion de clés (KMC) pour fonctionner correctement.



REMARQUE :

Cette fonction doit être programmée par un technicien radio qualifié. Pour obtenir de plus amples renseignements, communiquez avec l'administrateur de votre système.

7.18.3.8

Rétention infinie de clé UKEK

Cette fonction permet de conserver en permanence la clé de chiffrement de clé unique UKEK dans la radio même lorsque toutes les clés de chiffrement sont supprimées. Sans cette clé de chiffrement UKEK, la réattribution de clé de la radio ne peut pas être effectuée par liaison radio. Les réglages de rétention infinie de clé UKEK peuvent être différents pour chaque profil sécurisé.



REMARQUE :

Cette fonction doit être programmée par un technicien radio qualifié. Pour obtenir de plus amples renseignements, communiquez avec l'administrateur de votre système.

7.18.3.9

HearClear

La technologie HearClear est un système de réduction du bruit qui comprend la compression-extension et la suppression du bruit MF aléatoire.

Compression-extension

Réduit le bruit des canaux (p. ex. les transmissions par liaison radio) prédominant sur les canaux UHF2 et 900 MHz grâce aux fonctionnalités suivantes :

Compresseur

Réduit l'ampleur du bruit de fond et du signal vocal de la radio émettrice.

Extenseur

Augmente l'ampleur du signal vocal de la radio réceptrice alors que celui du bruit demeure le même.

Suppression du bruit MF aléatoire (antiscintillement)

Réduit les effets indésirables des pulsations du bruit MF aléatoire créé par l'évanouissement du canal dans des conditions de signal-bruit élevé, comme dans un moyen de transport en mouvement. Les effets d'évanouissement, caractérisés par des bruits secs et des cliquetis, sont annulés sans aucune incidence sur le signal audio voulu.

La suppression du bruit MF aléatoire ne fonctionne qu'en mode de réception.



REMARQUE :

Cette fonction doit être programmée par un technicien radio qualifié. Pour obtenir de plus amples renseignements, communiquez avec l'administrateur de votre système.

7.19

Blocage de la radio

Cette fonction permet à l'administrateur de système de mettre une radio dans un état non fonctionnel en cas de perte ou d'utilisation de la radio par une personne inconnue. La radio demeure dans cet état, qu'elle soit éteinte ou allumée.



REMARQUE :

Si la radio prend en charge l'itinérance inter-système, l'administrateur de système est en mesure de mettre la radio dans un état non fonctionnel lorsque la radio manquante est utilisée en itinérance dans un autre système.

La radio peut être débloquée uniquement à la réception d'une commande non bloquée provenant de l'administrateur système.

7.20

Emplacement



REMARQUE :

La fonction d'emplacement fait référence à la fonctionnalité de système mondial de localisation (GPS) dans le manuel, car la convention de dénomination des boutons et des chaînes est demeurée inchangée pour les anciennes fonctionnalités du GPS.

La disponibilité et l'exactitude de cette information d'emplacement et le temps de son calcul varient en fonction de l'environnement dans lequel vous utilisez la fonction GPS. En effet, votre emplacement GPS peut être difficile à déterminer si vous êtes à l'intérieur d'un bâtiment, dans un endroit couvert, entre de hauts édifices ou si vous vous trouvez dans une situation où vous ne disposez pas d'une vue dégagée du ciel.

Si des signaux adéquats sont reçus de plusieurs satellites, votre fonction GPS ne permet d'obtenir qu'un emplacement approximatif, habituellement dans un rayon de 10 mètres d'où vous vous trouvez réellement, mais quelques fois plus loin encore.

Parfois, la fonction GPS n'est pas en mesure d'effectuer le calcul d'un emplacement. Un message s'affichera alors pour indiquer que votre radio est incapable de se connecter à un nombre suffisant de satellites visibles.

Pour maximiser la capacité de votre radio à calculer votre emplacement, prenez note des conseils suivants :

- Pour le calcul de votre emplacement initial, tenez votre radio près de votre visage.
- Restez dans un endroit à découvert puisque l'efficacité de la fonction GPS est à son meilleur lorsque rien n'obstrue votre radio et le ciel dégagé.

7.20.1

Fonction d'emplacement extérieur

Cette fonction permet de déterminer votre emplacement actuel à l'aide d'un menu d'emplacement ainsi que la distance et votre relèvement par rapport à un autre emplacement. L'emplacement de votre radio peut être demandé et diffusé par onde radio.

Votre radio enregistre jusqu'à soixante (60) coordonnées d'emplacement (aussi appelées points de cheminement) programmables. Lorsque la mémoire est pleine, les nouveaux points de cheminement remplacent automatiquement les plus anciens points de cheminement de la radio.

De plus, la radio enregistre quatre points de cheminement programmés. Ces coordonnées ne peuvent pas être supprimées.

Le tableau suivant présente les différences entre un cheminement programmable et un cheminement programmé.

Points de cheminement programmables	Points de cheminement programmés
Coordonnées d'emplacement configurables par l'utilisateur.	Coordonnées d'emplacement fixe : <ul style="list-style-type: none">● Accueil● Urgence● Dernier emplacement connu● Destination
Seul l'alias est modifiable, pas les coordonnées.	Les coordonnées d'origine et de destination sont modifiables.
Les coordonnées peuvent être supprimées une ou toutes à la fois.	Les coordonnées ne peuvent pas être supprimées.

7.20.2

Format de l'emplacement

Cette fonction vous permet de sélectionner différents formats d'affichage de la localisation GPS.

Les formats de localisation GPS disponibles sont les suivants :

- Lat/long (DD)
- Lat/long (DDM)
- Lat/long (DMS)
- UTM/SCU
- SLD99
- MGRS



REMARQUE :

Lorsque vous envoyez votre position à une autre radio, la radio réceptrice affiche l'emplacement dans son format sélectionné.

7.20.3

Coordonnées MGRS

Le système de référence de carroyage militaire (MGRS) ne peut être activé qu'avec la configuration du logiciel de programmation client (CPS). Lorsque les coordonnées MGRS sont activées, toutes les coordonnées d'emplacement sont affichées au format MGRS, y compris les emplacements modifiables du GPS.

7.20.4

Accès à la fonction d'emplacement extérieur

Usage :





REMARQUE :

Le menu de radio **ON** peut être présent dans le menu d'emplacement s'il est préprogrammé par le détaillant ou l'administrateur de système.

Appuyez sur le bouton préprogrammé **GPS** pour activer ou désactiver la fonction d'emplacement extérieur ou suivez la procédure ci-dessous pour accéder à cette fonction à partir du menu de la radio.

Procédure :

1. <ou> jusqu'à Emp1.

2. Appuyez sur le bouton de **sélection du menu** situé directement en dessous de *Emplacement*.
L'écran affiche *Empl. désac.*
3. Effectuez l'une des actions suivantes :
 - Pour calculer un emplacement, appuyez sur le bouton de **sélection du menu** situé directement en dessous de *On*.
 - Appuyez sur le bouton de **sélection du menu** situé directement en dessous de *Optn.*  ou  jusqu'à *Activer GPS*, puis appuyez sur le bouton de **sélection du menu** situé directement en dessous de *Sél.*

L'écran avant affiche l'emplacement MGRS ou la latitude et la longitude ainsi que l'heure et la date du dernier calcul d'emplacement réussi.
4. Pour calculer un nouvel emplacement, appuyez sur le bouton de **sélection du menu** situé directement en dessous de *Actu.*

La ligne du haut affiche *Veillez attendre* pendant un instant, le temps de calculer le nouvel emplacement. Pendant le calcul de nouvel emplacement, le signal de l'emplacement peut être représenté par une icône en continu ou clignotante.

Une fois les coordonnées de l'emplacement calculées, l'écran affiche l'emplacement actuel, ainsi que le temps universel coordonné (TUC), l'heure et la date auxquels le calcul a été effectué.







Les coordonnées d'emplacement sont automatiquement mises à jour toutes les 5 secondes lorsque le signal d'emplacement est présent.

Si la radio est incapable de calculer l'emplacement, l'écran affiche *Aucun service* et retourne à la fenêtre précédente.
5. Pour revenir à l'écran d'**accueil**, appuyez sur , sur le bouton **PTT**, sur le bouton préprogrammé **GPS** ou sur le bouton de **sélection de menu** situé directement en dessous de *Quitter*.

7.20.5

Sélection du format de l'emplacement

Procédure :

1.  ou  jusqu'à *Empl.*
2. Appuyez sur le bouton de **sélection du menu** situé directement en dessous de *Emplacement*.
3. Appuyez sur le bouton de **sélection du menu** situé directement en dessous de *Optn.*
4.  ou  jusqu'à *Format empl.*, puis appuyez sur le bouton de **sélection du menu** situé directement en dessous de *Sél.*
5.  ou  jusqu'au format d'emplacement souhaité, puis appuyez sur le bouton de **sélection du menu** situé directement en dessous de *Sél.*

Résultat :

L'écran avant affiche l'emplacement avec le format sélectionné.



REMARQUE :

Si le format SLD99 est sélectionné et la plage est non valide, l'écran affiche ----- pour l'emplacement. Cette situation se produit si vous utilisez la radio à l'extérieur du Sri Lanka et que vous utilisez le format SLD99. Pour corriger cette situation, choisissez une autre option GPS pour le format d'affichage de la localisation, par exemple, DDM, DMS, UTM/UCS ou MGRS.







7.20.6

Enregistrement d'un point de cheminement

Préalables :

Assurez-vous que votre radio affiche l'emplacement actuel sur l'écran.

Procédure :

1. Appuyez sur le bouton de **sélection du menu** situé directement en dessous de Optn.
2. Effectuez l'une des actions suivantes :
 -  ou  jusqu'à Enreg. point, puis appuyez sur le bouton de **sélection du menu** situé directement en dessous de Sél.
 -  ou  jusqu'à Enreg. origine, puis appuyez sur le bouton de **sélection du menu** situé directement en dessous de Sél et passez à l'étape **étape 5**.
 -  ou  jusqu'à Enreg. Dest., puis appuyez sur le bouton de **sélection du menu** situé directement en dessous de Sél et passez à l'étape **étape 5**.
3. Appuyez sur le bouton de **sélection du menu** situé directement en dessous de Ok lorsque vous avez terminé.

L'une des situations suivantes se produit :

- L'écran affiche Emplac. act. enregistré sous <nom du point de cheminement>.
 - L'écran affiche Emplac. act. enregistré comme {Origine}.
 - L'écran affiche Emplac. act. enregistré comme {Destination}.
4. Pour revenir à l'écran d'accueil, appuyez sur , le bouton **PTT**, le bouton **GPS** préprogrammé ou le bouton de **sélection du menu** situé directement en dessous de Quitter.









7.20.7

Affichage d'un point de cheminement enregistré

Préalables :

Assurez-vous que l'emplacement actuel s'affiche à l'écran de votre radio.

Procédure :

1. Appuyez sur le bouton de **sélection du menu** situé directement en dessous de Optn.
2.  ou  jusqu'à Points de cheminement, puis appuyez sur le bouton de **sélection du menu** situé directement en dessous de Sél.
L'écran affiche une liste de points de cheminement.
3. Effectuez l'une des actions suivantes :
 -  ou  pour faire défiler la liste.
 -  ou  pour sélectionner un point de cheminement et voir toute l'information relative à l'emplacement.
4. Appuyez sur le bouton de **sélection du menu** situé directement en dessous de Optn.
5. Pour afficher l'emplacement MGRS ou la latitude et la longitude ainsi que l'heure et la date du point de cheminement sélectionné,  ou  jusqu'à Afficher, puis appuyez sur le bouton de **sélection du menu** situé directement en dessous de Sél.

6. Pour revenir à l'écran précédent, appuyez sur le bouton de **sélection du menu** situé directement en dessous de Précédent ou, pour revenir à l'écran d'accueil, appuyez sur , le bouton PTT ou sur le bouton préprogrammé GPS.





7.20.8

Suppression d'un seul point de cheminement enregistré

Préalables :

Assurez-vous que l'emplacement actuel s'affiche à l'écran de votre radio.

Procédure :

1. Appuyez sur le bouton de **sélection du menu** situé directement en dessous de Optn.
2.  ou  jusqu'à Points chem. et appuyez sur le bouton de **sélection du menu** situé directement en dessous de Sél.
L'écran affiche une liste de points de cheminement.
3. Effectuez l'une des actions suivantes :
 -  ou  jusqu'à Modif nom, puis appuyez sur le bouton de **sélection du menu** situé directement en dessous de Suppr.
 - Appuyez sur le bouton de **sélection du menu** situé directement en dessous de Suppr.
4. L'écran affiche <Nom du point de cheminement> Confirmer suppression?.
5. Appuyez sur le bouton de **sélection du menu** situé directement en dessous de Oui pour supprimer le point de cheminement ou appuyez sur le bouton de **sélection du menu** situé directement en dessous de Non pour revenir à l'écran principal des points de cheminement.

Résultat :

L'écran affiche <Nom du point de cheminement> supprimé.

7.20.9

Suppression de tous les points de cheminement enregistrés

Préalables :

Assurez-vous que l'emplacement actuel s'affiche à l'écran de votre radio.







Usage :



REMARQUE :

Vous ne pouvez supprimer aucun des points de cheminements préprogrammés.

Procédure :

1. Appuyez sur le bouton de **sélection du menu** situé directement en dessous de Optn.
2.  ou  jusqu'à Points chem. et appuyez sur le bouton de **sélection du menu** situé directement en dessous de Sél.
L'écran affiche une liste de points de cheminement.
3.  ou  jusqu'au point de cheminement enregistré voulu, puis appuyez sur le bouton de **sélection du menu** situé directement en dessous de Optn.
4.  ou  jusqu'à Supprimer tout, puis appuyez sur le bouton de **sélection du menu** situé directement en dessous de Sél.
L'écran affiche Confirmer la supp. de tous les points de chem.?.

5. Appuyez sur le bouton de **sélection du menu** situé directement en dessous de **Oui** pour supprimer tous les points de cheminement ou appuyez sur le bouton de **sélection du menu** situé directement en dessous de **Non** pour revenir à l'écran principal des points de cheminement.

Résultat :

L'écran affiche Tous pts de chem. enr. supp.





7.20.10

Mesure de la distance et du relèvement à partir d'un point de cheminement enregistré

Préalables :

Assurez-vous que l'emplacement actuel s'affiche à l'écran de votre radio.

Procédure :

1. Appuyez sur le bouton de **sélection du menu** situé directement en dessous de **Optn.**
2.  ou  jusqu'à **Dist. d'ici** et appuyez sur le bouton de **sélection du menu** situé directement en dessous de **Sél.**
L'écran affiche une liste de points de cheminement.
3.  ou  jusqu'au point de repère voulu et appuyez sur le bouton de **sélection du menu** situé directement en dessous de **Sél.**

Résultat :

L'écran affiche la distance et le relèvement entre les coordonnées actuelles et sélectionnées.

7.20.11

Fonction d'emplacement en mode d'urgence

Lorsque la fonction d'urgence est activée, la radio quitte le menu Emplacement et revient à l'écran d'accueil.

Vous pouvez voir le canal qui déclenche le signal d'urgence.

Vous pouvez retourner dans le menu Emplacement quand vous êtes encore en mode d'urgence tant que l'urgence silencieuse n'est pas activée.

Si vous avez désactivé la fonction d'emplacement de votre radio, elle est automatiquement réactivée lorsque le mode d'urgence est activé.

Si une icône de signal d'emplacement est en continu pendant le mode d'urgence, l'emplacement actuel et l'information d'emplacement reçus sont enregistrés respectivement en tant que points de repère Urgence et Dernier emplacement connu.

7.20.12

Localisation du pair à l'écran (système ASTRO conventionnel)

Cette fonction est uniquement disponible pour les transmissions vocales radio à radio, les appels de répartition et les appels sélectifs.

La radio à l'origine de la transmission et la radio de réception doivent être configurées pour être autorisées à envoyer et à recevoir les coordonnées du système mondial de localisation (GPS).



REMARQUE :

Si la radio réceptrice est utilisée dans un canal en mode mixte et que la transmission vocale passe par un système ASTRO conventionnel, elle peut seulement recevoir les coordonnées d'emplacement de ses pairs.

Cette fonction est accessible dans un canal avec balayage actif ou de balayage TalkBack.

Après avoir reçu une transmission vocale avec les coordonnées GPS activées sur la radio réceptrice, l'écran affiche les coordonnées disponibles en format complet ou court.

Coordonnées d'emplacement complètes

- ID de PTT (facultatif)
- Longitude et Latitude
- Distance relative ou orientation

Coordonnées d'emplacement courtes

- ID de PTT (facultatif)
- Longitude et Latitude



REMARQUE :

Si la radio émettrice est obsolète à son emplacement après un certain laps de temps, la radio réceptrice affiche le dernier emplacement connu. Si la radio émettrice n'est pas dotée du GPS ou si la radio réceptrice n'a pas pu décoder le signal GPS du signal reçu, la radio réceptrice affiche que l'emplacement est inconnu.

7.21

Géorepère essentiel (ADF ASTRO 25)

Cette fonction permet à votre radio d'utiliser le récepteur du système mondial de localisation (GPS) pour déterminer son emplacement à intervalles réguliers et évaluer si la radio est dans la zone de géorepérage en temps réel. Le géorepère est un périmètre virtuel utilisé pour définir une zone géographique sur la terre à partir du système GPS.

Lorsque votre radio pénètre dans la zone de géorepérage prédéfinie, elle reçoit une commande de regroupement dynamique du système et se connecte instantanément à un groupe de regroupement dynamique. Afin d'attirer votre attention, la radio affiche au moyen d'un éclairage intelligent vert le groupe du regroupement dynamique nouvellement sélectionné. L'annonce vocale est également disponible pour prendre en charge cette fonction.

Le contenu de tous les nouveaux messages textes reçus sur le géorepérage est affiché immédiatement à l'écran de la radio.



REMARQUE :

Si la radio est configurée en DVRS seulement, seule une radio mobile est prise en charge pour cette fonction.

7.21.1

Entrée dans la zone de géorepérage

Préalables :

L'annonce vocale et l'affichage du système TMS dans cette fonction sont facultatifs. Ils doivent être configurés pour vous permettre de voir et d'entendre ces indicateurs.

Usage :

Quand la radio entre dans une zone de géorepérage, elle envoie immédiatement un message de confirmation au système.

La radio recherche dans la zone actuelle le canal avec le même groupe désigné en tant que groupe dynamique et également avec le même ID de système que le système ADF actuel. Une fois l'association faite, l'écran de la radio affiche l'alias du premier canal associé et connecté.

Si aucun canal ne comporte un ID de groupe et un ID de système ADF correspondants, l'écran de la radio affiche l'alias du canal du <Groupe DYNAMIQUE>.

Une fois que la radio est connectée, vous entendez une tonalité de regroupement dynamique, la radio affiche le message <CANAL DYNAMIQUE> avec rétroéclairage intelligent vert temporaire, et vous entendez une annonce vocale.



REMARQUE :

Lorsque la radio perd le signal GPS, l'icône GPS clignote et la radio émet deux tonalités aiguës répétitives pour indiquer que le GPS n'a pas fonctionné. L'écran de la radio affiche la lumière rouge intelligente.

Si le premier canal correspondant n'est pas configuré avec la fonction d'annonce vocale, aucune annonce vocale n'est lue.

Le système envoie un message à votre radio. L'écran de la radio affiche le contenu d'un message texte direct sans intervention de l'utilisateur. Ce message indique que vous êtes actuellement dans une zone de géorepérage. Ce TMS demeure ouvert à l'écran jusqu'à ce que l'utilisateur appuie sur quitter/accueil pour quitter cet écran.



REMARQUE :

Si un autre message texte entre avant que vous ayez quitté le message précédent, l'écran du message est actualisé et affiche le message le plus récent.

La procédure suivante vous indique comment quitter le message texte reçu.

Procédure :

Appuyez sur le bouton de **sélection du menu** situé en dessous de Quitter ou sur  pour revenir à l'écran **Accueil**.

Résultat :

Les autres opérations sont les mêmes que celles d'une commande de regroupement dynamique normale.

Lorsque la radio quitte la zone de géorepérage, votre radio revient au canal d'origine ou au groupe nouvellement assigné. L'écran de la radio affiche le nouveau canal conjointement avec la fonction d'annonce vocale pour indiquer les modifications. L'annonce vocale du nouveau canal fonctionne uniquement si ce canal est configuré avec la fonction d'annonce vocale.

7.21.2

Géopère essentiel

Cette fonction permet à la radio d'utiliser le récepteur GPS pour déterminer l'emplacement de la radio à intervalles réguliers et évaluer en temps réel si la radio est dans la zone de géorepérage.

Vérifiez auprès de votre détaillant ou d'un technicien qualifié pour programmer les coordonnées et les actions du géopère.

7.21.3

Entrée dans le géorepère essentiel

Usage :

Lorsque la radio entre dans la zone de géorepérage prédéfinie, elle affiche <ALIAS Géorepère> avec le rétroéclairage intelligent, et l'utilisateur entend une annonce vocale. La zone et l'alias de canal de la zone de géorepérage s'affichent. Si la radio est réglée au mode manuel, vous pouvez choisir d'effectuer le changement de zone et de canal ou d'annuler le changement.

La radio se connecte ensuite au groupe désigné. La radio affiche l'alias de groupe, et la tonalité de regroupement dynamique se fait entendre. Le niveau de puissance de transmission change, et la radio affiche le contenu d'un message texte direct sans intervention de l'utilisateur.



REMARQUE :

La disponibilité des alertes d'annonce vocale (AV), d'affichage TMS, de rétroéclairage intelligent et de niveau de puissance de transmission dépend de la configuration de votre radio. L'annonce vocale peut être programmée pour avertir en continu ou momentanément.

Si l'alerte sélectionnable par le site (SSA) est activée, la radio désactive toute alerte reçue lors de l'entrée dans la zone de géorepérage et les réactive à la sortie.

7.21.4

Sortie du géorepère essentiel

Usage :

Lorsque la radio quitte la zone de géorepérage, elle revient à la puissance de transmission, à l'éclairage intelligent et au canal d'origine, ou au groupe nouvellement assigné. L'annonce vocale est annulée ou vous entendez une tonalité AV préprogrammée. La radio affiche le nouveau canal, et un message est reçu pour indiquer les modifications.

7.22

Commandes du système ADF

Ce chapitre explique les fonctionnalités de commande du système ADF de votre radio.

7.22.1

Fonctionnement en mode dégradé

Usage :

Le mode dégradé permet le maintien de la communication radio lors d'une défaillance du système ADF. En cas de défaillance complète d'un système ADF, la radio passe en mode dégradé et bascule automatiquement vers son canal de mode dégradé.

En mode dégradé, la transmission et la réception de votre radio fonctionnent en mode conventionnel sur une fréquence prédéterminée. Une tonalité moyenne retentit et l'écran affiche Mode dégradé.

Lorsque le système ADF reprend son fonctionnement normal, votre radio quitte automatiquement le mode dégradé et revient en mode ADF.

Pour demeurer en mode dégradé et continuer à communiquer avec d'autres groupes, consultez la procédure suivante.

Procédure :

1. Tournez le **bouton de sélection à 16 positions** pour changer la fréquence du répéteur.
2. Appuyez sur le bouton **PTT** pour parler et relâchez le bouton pour écouter.

7.22.2

Couverture déséquilibrée

Une couverture déséquilibrée survient lorsque la radio est en mesure de recevoir le canal de commande, mais ne peut pas effectuer la transmission vers le système. La radio émet une tonalité périodique et affiche le message `Aucune comm.`

7.22.3

Radio hors de portée

Votre radio ne peut plus capter un canal de contrôle lorsqu'elle est hors de portée du système.

Lorsqu'elle est en dehors de la zone de couverture, votre radio affiche les indications suivantes :

- Une tonalité retentit.
- L'écran affiche la combinaison de la zone et du canal actuellement sélectionnée ainsi que la notification hors de portée.

Votre radio conservera cet état hors de portée jusqu'à ce qu'elle capte un canal de contrôle ou un canal de mode dégradé, ou jusqu'à sa mise hors tension.

7.22.4

Fonction ADF de site

Si le contrôleur de zone perd la communication avec un site donné, ce site bascule en mode ADF de site. Lorsque ceci se produit, vous ne pouvez communiquer qu'avec les radios partageant votre site ADF.

L'écran affiche la zone et le canal actuellement sélectionnés ainsi que le message ADF de site.

7.22.5

Recherche de sites

Lorsque vous recherchez un site, votre radio est inutilisable. En mode de recherche de site, votre radio effectue des balayages pour trouver des canaux de commandes ADF, mais n'a pas encore établi de connexion au système ADF ou atteint d'autres états ADF. Les autres états ADF incluent Hors de portée et Couverture déséquilibrée.

L'indicateur `Recherche de site` vous avertit que votre radio tente de rechercher un canal de contrôle ADF valide.

7.22.6

Verrouillage et déverrouillage d'un site

Usage :

Cette fonction permet à votre radio de se verrouiller sur un site spécifique et de ne pas utiliser l'itinérance dans les sites étendus des groupes. Cette fonction doit être utilisée avec précaution, car le verrouillage d'un site désactive l'itinérance sur un site différent dans un système étendu.

Vous pouvez basculer entre l'état de verrouillage et de déverrouillage en appuyant sur le bouton préprogrammé **Verr./Déverr. site**.

Suivez la procédure pour verrouiller et déverrouiller un site à l'aide du menu de la radio.

Procédure :

1. `<ou>` jusqu'à `Site`.
2. Appuyez sur le bouton de **sélection du menu** situé directement en dessous de `Site`.

3. Effectuez l'une des actions suivantes :

- Pour verrouiller le site, appuyez sur le bouton de **sélection du menu** situé directement en dessous de Verrouiller. L'écran affiche Site verrouillé .
- Pour déverrouiller le site, appuyez sur le bouton de **sélection du menu** situé directement en dessous de Déverr. L'écran affiche Site déverrouillé .

Résultat :

La radio enregistre le verrouillage du nouveau site et retourne à l'écran d'accueil.

7.22.7

Affichage du site actuel

Procédure :

1. Effectuez l'une des actions suivantes :

- Appuyez sur le bouton **Aff./Rech. site** préprogrammé.
- < ou > jusqu'à RSSI et appuyez sur le bouton de **sélection du menu** situé directement en dessous de RSSI.

2. Appuyez sur la touche **Site Disp/Srch (Aff./Rech. site)** préprogrammée.

Résultat :

L'écran affiche le nom du site actuel et son indicateur de puissance de signal reçu (RSSI) correspondant pendant un instant.

7.22.8

Changement du site actuel

Procédure :

Effectuez l'une des actions suivantes :

- Maintenez le bouton de **Aff./Rech. site** préprogrammé enfoncé.
- Maintenez enfoncé le bouton de **sélection du menu** situé directement sous RSSI .

Une tonalité retentit, et l'écran affiche brièvement Balayage site.

Résultat :

Lorsque la radio trouve un nouveau site, elle retourne à l'écran d'accueil.

7.23

Technologie sans fil Bluetooth® essentielle aux missions

Cette fonction vous permet d'accroître la fonctionnalité de votre radio en la connectant à des accessoires Bluetooth externes. Utilisez les appareils sans fil essentiels aux opérations (OCW) exclusifs à Motorola Solutions lors des opérations critiques. D'autres appareils Bluetooth peuvent ou non fonctionner conformément à la norme requise.

Votre radio prend en charge les appareils ou profils Bluetooth activés suivants :

- Casque (HSP)
- Accès réseau commuté (DUN)

- Profil de réseau personnel (PAN)
- Port série (SPP)
- Profil d'attribut général (GATT)

7.23.1

Fonction Jumelage de proximité à basses fréquences Motorola (LF-MPP)

Préalables :

Assurez-vous que la fonction Bluetooth de votre radio est activée et que les tonalités Bluetooth sont activées.

Les tonalités Bluetooth, le menu Bluetooth et les boutons préprogrammés doivent être préprogrammés par un technicien radio qualifié. Pour obtenir des renseignements supplémentaires, adressez-vous à votre détaillant ou à votre administrateur de système.

Usage :

La portée Bluetooth lors de l'utilisation d'un accessoire MCW est de 10 mètres en visibilité directe. Cette visibilité directe consiste en un chemin sans obstruction entre l'emplacement de l'émetteur de signaux (votre radio) et celui du récepteur (votre appareil ou accessoire).

Les obstacles pouvant constituer une obstruction à la visibilité directe comprennent les arbres, les bâtiments, les montagnes, les voitures, etc.

Pour obtenir un haut degré de fiabilité, Motorola Solutions recommande de **NE PAS** séparer la radio et l'accessoire.

À la périphérie de la zone de couverture, la qualité de la réception diminue, et la voix et la tonalité peuvent devenir brouillées ou saccadées. Pour corriger ce problème, il suffit de rapprocher l'accessoire et la radio (à moins de 10 mètres l'un de l'autre, soit la portée définie) afin de rétablir une réception claire.



REMARQUE :

Lorsqu'un casque commercial est lié à votre radio, il est toujours connecté. Par conséquent, la durée de vie de la batterie de l'accessoire est alignée avec la consommation d'énergie en temps de conversation, et non avec sa consommation en veille.

Procédure :

1. Allumez l'accessoire.
2. Placez l'accessoire près de la radio en alignant l'emplacement de jumelage Bluetooth (point bleu) de la radio sur l'emplacement de jumelage Bluetooth (point bleu) de l'accessoire.

Si le jumelage réussit, une tonalité de plus en plus aiguë retentit. La radio commence à tenter de se connecter à l'appareil.

Si le jumelage échoue, une courte tonalité grave retentit. L'écran affiche Échec du jumelage Bluetooth. Répétez cette étape.

Résultat :

Une fois jumelée, la radio tente d'établir une connexion avec l'appareil.



REMARQUE :

Si la connexion échoue dans un délai de 6 secondes, une tonalité de plus en plus grave retentit pour indiquer que l'appareil n'est pas jumelé. L'écran affiche <Type d'appareil> non jumelé. Répétez cette étape pour recommencer le processus de jumelage.

Si la connexion réussit, une tonalité de plus en plus aiguë retentit. L'écran affiche <Type d'appareil>

connecté, et l'icône Bluetooth passe de  à .

Si la radio a l'enregistrement de jumelage de l'appareil et que la connexion échoue, une courte tonalité grave retentit. L'écran affiche Échec connex. <Type d'appareil>.

7.23.2

Jumelage par code d'identification NIP

Cette fonction permet à votre radio de sélectionner le bon appareil à jumeler à l'aide du NIP d'authentification.



REMARQUE :

La méthode d'authentification par NIP est utilisable uniquement avec la connectivité Bluetooth de version 2.1 ou ultérieure.

7.23.2.1

Jumelage du NIP d'authentification lors de la réception d'une demande de jumelage

Procédure :

1. Lorsque l'écran de la radio affiche Demande jumelage <Surnom Appareil>, effectuez l'une des actions suivantes :

- Pour accepter, appuyez sur le bouton de **sélection du menu** en dessous de Ok.
- Pour refuser, appuyez sur la bouton de **sélection du menu** situé en dessous de Anul

Votre radio prend uniquement en charge les profils Bluetooth suivants : HSP, DUN, PAN et SPP.

Lorsque le délai de jumelage expire, l'écran affiche <Surnom Appareil> Jumelage annulé et revient à l'écran d'accueil.

Si vous choisissez d'accepter le processus de couplage, l'écran affiche Comparer NIP: XXXXXX.

Si vous choisissez de rejeter le processus de jumelage, l'écran affiche Annulation du jumelage en cours... suivi de Jumelage <Surnom Appareil> annulé et revient à l'écran d'accueil.

2. Effectuez l'une des actions suivantes lorsque l'écran affiche Comparer NIP: XXXXXX.

- Appuyez sur le bouton de **sélection du menu** situé en dessous de Ok si le NIP est correct.
- Appuyez sur le bouton de **sélection du menu** situé en dessous de Anul pour refuser si le NIP est incorrect. L'écran affiche Annulation du jumelage en cours... suivi de Jumelage <Surnom Appareil> annulé et revient à l'écran d'accueil.

Lorsque le délai d'authentification par NIP est écoulé, l'écran affiche Jumelage <Surnom Appareil> annulé et revient à l'écran d'accueil.

En cas de réussite, l'écran affiche Jumelage en cours..., <Surnom Appareil> jumelé suivi de <Surnom Appareil> connecté.

En cas d'échec, l'un des événements suivants se produit :

- L'écran affiche Échec jumelage <Surnom Appareil> (si le délai de jumelage est écoulé).
- L'écran affiche Échec connexion <Surnom Appareil> (si le délai de connexion est écoulé).

Si le NIP est correct, mais les profils ne sont pas pris en charge, l'écran affiche Profils BT non pris en charge. L'écran retourne à l'écran d'accueil.



7.23.2.2

Jumelage de code d'authentification NIP avec un code NIP numérique généré

Préalables :

Suivez la procédure de la section [Recherche et jumelage de l'appareil Bluetooth](#) pour rechercher les appareils Bluetooth disponibles. Démarrez le jumelage avec code d'authentification NIP en suivant la procédure décrite ci-après.

Procédure :

1.  ou  jusqu'à l'appareil voulu. Appuyez sur le bouton de **sélection du menu** situé directement en dessous de Sél pour lancer le jumelage.

Votre radio prend uniquement en charge les profils Bluetooth suivants : HSP, DUN, PAN et SPP.

En cas de réussite, l'écran affiche Jumelage en cours... suivi d'un NIP numérique généré de manière aléatoire Comparer NIP: XXXXXX.

En cas d'échec, l'écran affiche Profils BT non compatibles. L'écran revient à la fenêtre **App. dispo**.

2. Appuyez sur Ok pour continuer le jumelage entre la radio et l'appareil.

Le processus de jumelage peut être annulé en appuyant sur le bouton de **sélection du menu** situé en dessous de Annul.

En cas de réussite, l'écran affiche Jumelage en cours...,<Surnom Appareil> jumelé, Connexion en cours... suivi de <Surnom Appareil> connecté. L'écran retourne à la fenêtre de la fonction Bluetooth.

En cas d'échec, l'un des événements suivants se produit :

- L'écran affiche <Surnom Appareil> échec jumelage (si les codes PIN sont différents).
- <Surnom Appareil> échec connex. (si la connexion échoue).

L'écran revient à la fenêtre **App. dispo**.

7.23.3

Affichage et effacement des données de l'appareil Bluetooth



Procédure :

1. < ou > jusqu'à BT. Appuyez sur le bouton de **sélection du menu** situé directement en dessous de BT pour accéder à la fenêtre des fonctions Bluetooth.

2.  ou  jusqu'à Appareils.



Lorsque l'écran met en surbrillance les Appareils, l'écran affiche tour à tour XX connecté et XX jumelé.

3. Appuyez sur le bouton de **sélection du menu** situé directement en dessous de Sel (sélection).

4. Si des appareils sont en cours de jumelage ou de connexion, appuyez sur  ou  et sur <Surnom Appareil> pour afficher l'état de chacun d'entre eux.

Si aucun appareil Bluetooth actif n'est en cours de jumelage ou de connexion, l'écran affiche Aucun appareil.

5. Effectuez l'une des actions suivantes :

- Pour effacer l'appareil dans la liste, ou   jusqu'à l'appareil requis, puis appuyez sur le bouton de **sélection du menu** situé directement en dessous de Eff.

- Pour quitter cette fonction, appuyez sur le bouton de **sélection du menu** situé directement en dessous de Précédent pour revenir à l'écran précédent sans supprimer le nom de l'appareil.

Si Eff est sélectionné, l'écran affiche <Surnom Appareil> Effacer?.

6. Appuyez sur le bouton de **sélection du menu** situé directement en dessous de Oui ou de Non pour supprimer l'appareil ou pour quitter cette fonction et revenir à l'écran précédent.

Résultat :

Si l'appareil est supprimé avec succès, l'écran affiche <Surnom Appareil> effacé pour le confirmer.

Si l'appareil n'est pas supprimé avec succès, la radio émet une courte tonalité grave. L'écran affiche <Surnom Appareil> Échec Eff. L'écran retourne à la fenêtre précédente.

Exigences subséquentes :



REMARQUE :

Si la minuterie de jumelage est réglée à l'infini et que vous supprimez les clés de la radio, vous devez également supprimer les clés de tous les appareils qui ont déjà été jumelés. (Veuillez consulter le *Manuel des accessoires* pour plus de détails.)

7.23.4

Capteurs d'alerte au répondant

Les capteurs d'alerte au répondant permettent à la radio d'envoyer une notification par liaison radio lorsque la radio reçoit un événement du capteur de l'étui.

Pour activer la fonction, assurez-vous que les fonctions Système mondial de localisation (GPS), Service de données améliorées et Bluetooth de votre radio sont activées, et que la radio prend en charge la technologie Bluetooth basse énergie (BTLE).

Vous pouvez désactiver la fonction temporairement ou définitivement. Cette fonction vous permet d'empêcher un ou tous les événements d'être signalés par liaison radio.

Cette fonction est activée à partir de la configuration du logiciel de programmation client (CPS). Pour obtenir de plus amples renseignements, communiquez avec l'administrateur de votre système.

7.23.4.1

Capteur de l'étui

Le capteur de l'étui surveille l'état de l'étui et permet à la radio d'envoyer une notification par liaison radio lorsqu'une arme à feu ou un pistolet électrique est retiré de l'étui ou inséré dans celui-ci.

7.23.4.2

Notification de batterie faible

Lorsque la batterie du capteur de l'étui ou d'utilisation d'arme à feu se trouve sous le seuil prééglé, la radio affiche <Alias BT> Batt. faible et émet une tonalité.

7.23.4.3

Désactivation du capteur

Cette fonction désactive l'envoi des événements des capteurs au système temporairement ou définitivement.



REMARQUE :

Cette fonctionnalité s'applique uniquement au capteur de l'étui et au capteur d'usage d'arme à feu. Le capteur de veste percée ne peut pas être désactivé.

7.23.4.3.1

Désactivation temporaire du capteur

Procédure :

Appuyez brièvement sur le bouton préprogrammé **Capteur** ou sur de **sélection du menu** pour activer la minuterie du capteur.

Les scénarios suivants ont un impact sur l'état du capteur :

- Si une arme à feu ou un pistolet électrique est retiré de l'étui pendant la durée de la minuterie, celle-ci s'arrête et fait passer le capteur à l'état désactivé. Une tonalité se fait entendre et la radio affiche **Capteur désactivé**.



REMARQUE :

La radio active le capteur uniquement lorsque toutes les armes à feu ou tous les pistolets électriques sont remis dans leur étui. Une tonalité se fait entendre et la radio affiche **Capteur activé temporairement**.

- Si le délai expire sans événement, une tonalité se fait entendre, et la radio active le capteur et efface l'état du capteur à l'écran.
- Si le bouton préprogrammé **Capteur** ou de **sélection du menu** est maintenu enfoncé, la notification de capteur par liaison radio est activée.

7.23.4.3.2

Désactivation permanente du capteur

Procédure :

1. Maintenez le bouton préprogrammé **Capteur** ou de **sélection du menu** enfoncé pour désactiver en permanence les capteurs.

Une tonalité se fait entendre et la radio affiche **Capteur désactivé**. Lorsque cet état est activé, aucun événement n'est diffusé par liaison radio (OTA), peu importe le nombre de fois que l'arme est brandie, réinsérée ou utilisée.

La radio émet une tonalité d'échec si le capteur ne peut pas être désactivé ou si aucun capteur n'est branché à la radio lorsque le bouton préprogrammé ou le bouton de sélection du menu est enfoncé.

2. Maintenez de nouveau le bouton préprogrammé **Capteur** ou de **sélection du menu** enfoncé pour activer la notification du capteur par liaison radio.

Une tonalité se fait entendre et la radio affiche **Capteur activé**.

7.24

ASTRO 25 (P25) Programming Over Project 25 (POP25)

Aussi appelée programmation par liaison radio, cette fonction permet de mettre à niveau les données de configuration et le micrologiciel de votre radio par radiocommunication. L'utilisation de la radio est maintenue durant le transfert des données de configuration, sans interruption des communications.

Si la mise à niveau a lieu avec les systèmes ASTRO 25 et ASTRO conventionnels, celle-ci s'interrompt pour donner priorité aux appels vocaux et reprend lorsque l'appel vocal prend fin. Si la mise à niveau a lieu sur un réseau Wi-Fi, le processus de mise à niveau s'exécute en même temps que les appels vocaux.

Lorsqu'une mise à niveau est téléchargée sur votre radio, vous pouvez installer les modifications immédiatement ou faire en sorte qu'elles le soient lorsque vous allumerez votre radio.

Votre radio peut également être configurée de manière à ce que vous puissiez accepter ou rejeter une mise à niveau.

7.24.1

Réponse à une notification de mise à niveau

Procédure :

1. L'écran affiche **Mise à niveau?** et deux courtes tonalités de moyenne intensité se font entendre toutes les 30 secondes, jusqu'à ce que l'utilisateur choisisse d'accepter, de reporter ou de rejeter la demande.



REMARQUE :

Ne retirez pas le câble d'alimentation et n'éteignez pas la radio pendant le processus de mise à niveau du micrologiciel.

2. Effectuez l'une des actions suivantes :

- Appuyez sur le bouton de **sélection du menu** en dessous de **Accept .** pour accepter immédiatement la demande de mise à niveau.
- Appuyez sur le bouton de **sélection du menu** en dessous de **Report .** pour reporter la demande de mise à niveau.
- Appuyez sur le bouton de **sélection du menu** en dessous de **Rej .** pour rejeter la demande de mise à niveau.

Résultat :

L'un des événements suivants se produit :

- Si vous choisissez d'accepter, l'écran affiche **Prog en cours Ne pas éteindre** pour indiquer que la mise à niveau est sur le point de commencer. La radio se réinitialise pour installer la mise à niveau. Dans le cas d'une mise à niveau des données de configuration, ce processus ne prend que quelques secondes. Dans le cas d'une mise à niveau du micrologiciel, l'installation dure plusieurs minutes.



REMARQUE :

La radio ne peut pas être utilisée pendant que la mise à niveau est en cours d'installation. Par conséquent, veillez à n'accepter la mise à niveau qu'à un moment approprié, lorsque l'utilisation immédiate de la radio n'est pas requise.

- Si vous choisissez de retarder la mise à niveau, dans le cas d'une mise à niveau des données de configuration, celle-ci est installée automatiquement à la prochaine mise sous tension. Cependant, dans le cas d'une mise à niveau du micrologiciel, la radio affiche le message **Mise à niveau?** de nouveau au prochain démarrage.
- Si vous choisissez de rejeter la mise à niveau, l'écran affiche **MAJ Annulée**. La radio continue à fonctionner en utilisant la configuration actuelle jusqu'à ce qu'elle soit reprogrammée.



REMARQUE :

Si votre radio éprouve des difficultés à se mettre à niveau par onde radio, consultez un technicien qualifié pour obtenir le soutien nécessaire.

7.25

Annonce vocale

Cette fonction permet à la radio de faire entendre le mode de fonctionnement, la zone ou le canal auxquels l'utilisateur vient juste d'être affecté.

Les options de priorité d'annonce vocale (VA) sont les suivantes :

Élevé

L'annonce vocale est activée même lorsque la radio reçoit des appels.

Faible

L'annonce vocale est désactivée lorsque la radio reçoit des appels.



REMARQUE :

Si le champ **Annonce vocale** est réglé à **Activé**, après une interruption par une tonalité momentanée, l'un des scénarios suivants se produit :

- Si le champ **Supprimer la relecture** est **Activé**, l'annonce vocale est lue de nouveau.
- Si le champ **Supprimer la relecture** est **Désactivé**, l'annonce vocale est désactivée.

7.26

Alertes sélectionnables par site (ADF ASTRO 25)

Une alerte de site sélectionnable (SSA) est un indicateur d'éclairage intelligent avec alerte audio. L'alerte est envoyée à des radios sur sites pour aviser les utilisateurs en cas de situation spéciale.

Votre radio prend en charge jusqu'à 250 alias de site. Seules les radios autorisées sont activées pour envoyer des SSA.



REMARQUE :

L'alias d'alerte, la tonalité d'alerte et la période d'alerte sont configurés dans le logiciel de programmation client (CPS). Pour obtenir de plus amples renseignements, communiquez avec l'administrateur de votre système.



Le volume de l'alerte SSA est réduit lorsque le signal vocal est reçu en même temps. Il est important que le fichier audio SSA soit créé avec un son fort pour assurer la clarté audio à faible volume.

7.26.1

Envoi d'une notification SSA à un seul site

Procédure :

1. <ou> jusqu'à SSA.
2. Appuyez sur le bouton de **sélection du menu** situé directement en dessous de SSA.
L'écran affiche la fenêtre **Alerte site**.
3. ^ ou v jusqu'à Lancer alerte, puis appuyez sur le bouton de **sélection du menu** situé directement en dessous de Sél.
L'écran affiche l'écran **Sélect. site**.
4. ^ ou v jusqu'à l'alias de site désiré. Appuyez sur le bouton de **sélection du menu** situé directement en dessous de Sél.
L'écran affiche l'écran **Sélect. alerte**.

5.  ou  pour sélectionner l'alias d'alerte désiré, puis appuyez sur le bouton de **sélection du menu** situé directement en dessous de Envoyer.

L'écran affiche Envoi demande.

Si la radio est hors de portée, en itinérance sur un autre système ou en mode dégradé, l'écran affiche Échec demande.

Si la demande est acceptée, l'écran affiche Dem. réussie.

Si le site n'est disponible, l'écran affiche <Alias site> non disponible.

Si le site n'existe pas, l'écran affiche <Alias site> n'existe pas.

6. Pour revenir à l'écran d'accueil, appuyez sur le bouton de **sélection du menu** situé directement en dessous de Quitter.

Résultat :

Si vous êtes sur le site désigné pour recevoir cette alerte, vous pouvez entendre une tonalité d'alerte répétée périodiquement. L'écran affiche l' <Alias alerte> avec l'éclairage intelligent à l'écran d'accueil.

7.26.2

Envoi d'une notification SSA à tous les sites

Procédure :

1.  ou  jusqu'à SSA.
2. Appuyez sur le bouton de **sélection du menu** situé directement en dessous de SSA.
L'écran affiche la fenêtre **Alerte site**.
3.  ou  jusqu'à Lancer alerte, puis appuyez sur le bouton de **sélection du menu** situé directement en dessous de Sél.
L'écran affiche l'écran **Sélect. site**.
4.  ou  jusqu'à [Tous sites], puis appuyez sur le bouton de **sélection du menu** situé directement en dessous de Sél.
L'écran affiche l'écran **Sélect. alerte**.
5.  ou  pour sélectionner l'<Alias d'alerte> voulu, et appuyez sur le bouton de **sélection du menu** situé directement en dessous de Envoyer.
L'écran affiche Envoi demande.
Si la radio est hors de portée, en itinérance sur un autre système ou en mode dégradé, l'écran affiche Échec demande.
Si la demande est acceptée, l'écran affiche Dem. réussie.
Si un ou plusieurs sites ne sont pas disponibles, l'écran affiche Pas tous sites disponibles.
Répétez la procédure [étape 3](#).
6. Pour revenir à l'écran d'accueil, appuyez sur le bouton de **sélection du menu** situé directement en dessous de Quitter.

Résultat :

Si vous êtes sur le site désigné pour recevoir cette alerte, vous pouvez entendre une tonalité d'alerte répétée périodiquement. L'écran affiche l' <Alias alerte> avec l'éclairage intelligent à l'écran d'accueil.

7.26.3

Envoi d'une notification SSA à tous les sites disponibles

Procédure :

1. <ou> jusqu'à SSA.
2. Appuyez sur le bouton de **sélection du menu** situé directement en dessous de SSA.
L'écran affiche la fenêtre **Alerte site**.
3. ^ ou v jusqu'à Lancer alerte, puis appuyez sur le bouton de **sélection du menu** situé directement en dessous de Sél.
L'écran affiche l'écran **Sélect. site**.
4. ^ ou v jusqu'à [Tous disp.], puis appuyez sur le bouton de **sélection du menu** situé directement en dessous de Sél.
L'écran affiche l'écran **Sélect. alerte**.
5. ^ ou v pour sélectionner l'alias d'alerte et appuyez sur le bouton de **sélection du menu** situé directement en dessous de Envoyer.
L'écran affiche Envoi demande.
Si la radio est hors de portée, en itinérance sur un autre système ou en mode dégradé, l'écran affiche Échec demande.
Si la demande est acceptée, l'écran affiche Dem. réussie.
6. Pour revenir à l'écran d'accueil, appuyez sur le bouton de **sélection du menu** situé directement en dessous de Quitter.

Résultat :

Si vous êtes sur le site désigné pour recevoir cette alerte, vous pouvez entendre une tonalité d'alerte répétée périodiquement. L'écran affiche l' <Alias alerte> avec l'éclairage intelligent à l'écran d'accueil.

7.26.4

Interrompre une notification SSA d'un site unique

Procédure :

1. <ou> jusqu'à SSA.
2. Appuyez sur le bouton de **sélection du menu** situé directement en dessous de SSA.
L'écran affiche la fenêtre **Alerte site**.
3. ^ ou v jusqu'à Arrêter alerte, puis appuyez sur le bouton de **sélection du menu** situé directement en dessous de Sél.
L'écran affiche l'écran **Sélect. site**.
4. ^ ou v pour sélectionner l'alias de site désiré, puis appuyez sur le bouton de **sélection du menu** situé directement en dessous de Envoyer.
L'écran affiche Envoi demande.
Si la radio est hors de portée, en itinérance sur un autre système ou en mode dégradé, l'écran affiche Échec demande.
Si la demande est acceptée, l'écran affiche Dem. réussie.

Si le site n'est disponible, l'écran affiche <Alias site> non disponible.

Si le site n'existe pas, l'écran affiche <Alias site> n'existe pas.

5. Pour revenir à l'écran d'accueil, appuyez sur le bouton de **sélection du menu** situé directement en dessous de Quitter.

Résultat :

L'alerte SSA pour le site désigné s'arrête.

7.26.5

Interrompre une notification SSA pour tous les sites

Procédure :

1. <ou> jusqu'à SSA.
2. Appuyez sur le bouton de **sélection du menu** situé directement en dessous de SSA.
L'écran affiche la fenêtre **Alerte site**.
3. ^ ou v jusqu'à Arrêter alerte, puis appuyez sur le bouton de **sélection du menu** situé directement en dessous de Sél.
L'écran affiche l'écran **Sélect. site**.
4. ^ ou v jusqu'à [Tous sites], puis appuyez sur le bouton de **sélection du menu** situé directement en dessous de Envoyer.
L'écran affiche Envoi demande.
Si la radio est hors de portée, en itinérance sur un autre système ou en mode dégradé, l'écran affiche Échec demande.
Si la demande est acceptée, l'écran affiche Dem. réussie.
Si un ou plusieurs sites ne sont pas disponibles, l'écran affiche Pas tous sites disponibles.
Répétez la procédure [étape 3](#).
5. Pour revenir à l'écran d'accueil, appuyez sur le bouton de **sélection du menu** situé directement en dessous de Quitter.

Résultat :





L'alerte SSA cesse pour tous les sites.

7.26.6

Interrompre une notification SSA pour tous les sites disponibles

Procédure :

1. <ou> jusqu'à SSA.
2. Appuyez sur le bouton de **sélection du menu** situé directement en dessous de SSA.
L'écran affiche la fenêtre **Alerte site**.

3.  ou  jusqu'à Arrêter alerte, puis appuyez sur le bouton de **sélection du menu** situé directement en dessous de Sél.
L'écran affiche l'écran **Sélect. site**.
4.  ou  jusqu'à [Tous disp], puis appuyez sur le bouton de **sélection du menu** situé directement en dessous de Envoyer.
L'écran affiche Envoi demande.
Si la radio est hors de portée, en itinérance sur un autre système ou en mode dégradé, l'écran affiche Échec demande.
Si la demande est acceptée, l'écran affiche Dem. réussie.
5. Pour revenir à l'écran d'accueil, appuyez sur le bouton de **sélection du menu** situé directement en dessous de Quitter.

Résultat :

L'alerte SSA cesse pour tous les sites disponibles.

7.27

Services publics

Ce chapitre décrit le fonctionnement des fonctions utilitaires disponibles sur votre radio.

7.27.1

Sélection du niveau de puissance

Cette fonction vous permet de choisir le niveau de puissance utilisé par votre radio lors de transmissions. La radio utilise toujours le réglage par défaut lorsque vous l'allumez. Ces réglages de niveau de puissance réduit n'ont aucune incidence sur la réception de votre radio et ne diminuent pas la qualité globale du son et des fonctionnalités de données de la radio dans les conditions suivantes.

Le niveau de puissance **Low** (faible) permet une transmission à plus courte distance afin d'économiser l'énergie. Le niveau de puissance **High** (élevé) permet une transmission à plus longue distance.



Le niveau de puissance **Medium Low** (moyen-faible) est utilisé pour communiquer à proximité, lorsqu'il faut plus de puissance que le réglage de faible puissance.

Le niveau de puissance **Medium High** (moyen-élevé) est utilisé lorsqu'un signal plus fort est nécessaire pour prolonger la distance de transmission, mais que le réglage de puissance élevée est trop élevé.

Préalables :

Cette fonction doit être préprogrammée par un technicien radio qualifié.

Procédure :

1. Sélection du niveau de puissance à l'aide du commutateur de **niveau de puissance de transmission** :
 - a. Utilisez le commutateur préprogrammé **Niveau de puissance de transmission** pour basculer entre le niveau de puissance faible et élevé.
2. Sélection du niveau de puissance à partir du menu de la radio :
 - a.  ou  jusqu'à Pwr.
 - b. Appuyez sur le bouton de **sélection du menu** situé directement en dessous de Puis.

Résultat :

L'écran affiche le message **Low power** (puissance faible) ainsi que l'icône de faible puissance ou l'écran affiche **High power** (puissance élevée) ainsi que l'icône de haute puissance.

7.27.2

Sélection d'un profil de radio

Usage :



Cette fonction vous permet de modifier manuellement les réglages visuels et audio de la radio. L'écran, le rétroéclairage, les tonalités d'alerte et les réglages audio sont définis en fonction des réglages préprogrammés de chaque profil de radio.

Pour plus de renseignements, veuillez consulter un technicien qualifié.

Effectuez l'une des opérations suivantes pour sélectionner un profil de radio. Ces options peuvent être remplaçables les unes par les autres, selon vos préférences et les fonctions programmées.





Procédure :

- Sélection d'un profil de radio à l'aide du bouton préprogrammé **Profil** :

- a. Appuyez sur le bouton **Profil** préprogrammé.
- b.  ou  pour faire défiler les sélections du menu.
- c. Appuyez sur le bouton de **sélection du menu** situé directement en dessous de **Sél** pour sélectionner le profil de radio voulu, ou appuyez sur le bouton de **sélection du menu** situé directement en dessous de **Quitter** pour quitter la fenêtre sans apporter de modifications.

La radio revient à l'écran d'accueil. Le nom du profil affiché à l'écran d'accueil indique le profil de radio actuellement sélectionné.

- Sélection d'un profil de radio à partir du menu de la radio :

- a.  ou  jusqu'à **Prfl**, puis appuyez sur le bouton de **sélection du menu** situé directement en dessous de **Prfl** pour accéder à la fenêtre de la fonction **Profils**.
- b.  ou  pour faire défiler les sélections du menu.
- c. Appuyez sur le bouton de **sélection du menu** situé directement en dessous de **Sél** pour sélectionner le profil de radio voulu, ou appuyez sur le bouton de **sélection du menu** situé directement en dessous de **Quitter** pour quitter la fenêtre sans apporter de modifications.

La radio revient à l'écran d'accueil. Le nom du profil affiché à l'écran d'accueil indique le profil de radio actuellement sélectionné.

7.27.3

Activation et désactivation de l'alias radio

Cette fonction vous permet d'afficher ou de masquer l'alias radio (le nom).

Procédure :

Appuyez sur l'élément de menu **MyID**.

Résultat :

L'écran affiche **ID de radio inact** pendant un instant, et l'alias radio disparaît de l'écran d'accueil ou l'écran affiche **ID de radio actif**, et l'alias radio apparaît à l'écran d'accueil.

7.27.4

Sélection du son du haut-parleur

Préalables :

Votre radio doit être préprogrammée de manière à vous permettre d'utiliser cette fonction.

Usage :

Cette fonction vous permet de sélectionner l'acheminement emprunté par le son de la radio, soit le haut-parleur principal ou le haut-parleur secondaire, à l'aide des paramètres du profil de radio. Bien que les deux haut-parleurs fonctionnent ensemble, le haut-parleur secondaire améliorant la clarté du son reçu pendant le fonctionnement normal de la radio, chacun possède une réponse en fréquence et un niveau de volume réglés de manière indépendante.

De plus, le haut-parleur secondaire possède un mode « chuchoté » doté d'un dispositif de modification du volume pour les situations qui nécessitent un fonctionnement plus discret.





REMARQUE :





Si un haut-parleur externe ou un microphone est connecté à la radio, le haut-parleur interne ne fonctionne pas, puisque le son est acheminé vers l'accessoire.

Effectuez l'une des opérations suivantes pour sélectionner le son du haut-parleur. Ces options peuvent être remplaçables les unes par les autres, selon vos préférences et les fonctions programmées.

Procédure :

- Sélectionnez le son du haut-parleur à l'aide du bouton préprogrammé **Profil** :
 - a. Appuyez sur le bouton **Profil** préprogrammé.
 - b.  ou  pour faire défiler les sélections du menu.
 - c. Appuyez sur le bouton de **sélection du menu** situé directement en dessous de **Sél** pour sélectionner le profil de radio avec l'acheminement de haut-parleur voulu ou appuyez sur le bouton de **sélection du menu** situé directement en dessous de **Quitter** pour quitter la fenêtre sans apporter de modifications.

La radio revient à l'écran d'accueil. Le nom du profil affiché à l'écran d'accueil indique le profil de radio actuellement sélectionné.

- Sélectionnez le son du haut-parleur à partir du menu de la radio **Prfl** :
 - a.  ou  jusqu'à **Prfl**.
 - b. Pour accéder à l'écran de la fonction **Profils**, appuyez sur le bouton de **sélection du menu** situé directement en dessous **Prfl**.
 - c.  ou  pour faire défiler les sélections du menu.
 - d. Appuyez sur le bouton de **sélection du menu** situé directement en dessous de **Sél** pour sélectionner le profil de radio avec l'acheminement de haut-parleur voulu ou appuyez sur le bouton de **sélection du menu** situé directement en dessous de **Quitter** pour quitter la fenêtre sans apporter de modifications.

La radio revient à l'écran d'accueil. Le nom du profil affiché à l'écran d'accueil indique le profil de radio actuellement sélectionné.

7.27.5

Régler le rétroéclairage de l'écran

Vous pouvez activer ou désactiver le rétroéclairage de l'écran de la radio au besoin, si l'écran ou le clavier sont difficiles à lire en raison d'une faible luminosité.

Vous pouvez également maintenir un niveau de rétroéclairage minimum sur l'écran avant de la radio, selon la programmation de votre radio.



REMARQUE :

Le réglage du rétroéclairage a également une incidence sur le rétroéclairage des boutons de **sélection du menu**. Le réglage du rétroéclairage a également une incidence sur les boutons de **sélection du menu** et le bouton de **navigation**. Le réglage du rétroéclairage a également une incidence sur les boutons de **sélection du menu**, le bouton de **navigation** et le **clavier**.

Le rétroéclairage demeure actif pour la durée programmée, puis s'éteint complètement ou revient au niveau de rétroéclairage minimum automatiquement.

Procédure :

Effectuez l'une des actions suivantes :

- Pour activer le rétroéclairage, appuyez sur n'importe quelle touche du clavier, sur le bouton de **sélection du menu** ou de **navigation**, ou sur n'importe quel bouton ou commande programmable de la radio. Pour activer le rétroéclairage, appuyez sur le bouton de **sélection du menu** ou sur n'importe quel bouton ou commande programmable de la radio.

7.27.6

Verrouillage et déverrouillage du clavier et des commandes

Vous pouvez verrouiller le clavier, les boutons programmables et les boutons afin d'en empêcher l'usage accidentel.

Consultez votre détaillant ou technicien qualifié afin de déterminer la sélection qui convient le mieux à l'utilisation que vous ferez de votre radio.

Procédure :

1. Basculez le bouton préprogrammé de **verrouillage du clavier ou des commandes** jusqu'à la position de verrouillage.
L'écran affiche `Clav/Comm. verr.`
2. Appuyez à nouveau sur le bouton pour déverrouiller les commandes.

7.27.7

Activation/désactivation des tonalités des commandes et des boutons

Usage :

Vous pouvez activer ou désactiver les tonalités des boutons de navigation et des commandes, au besoin.

Procédure :

- Activation/désactivation des tonalités au moyen du bouton **Sourdine** préprogrammé :
 - a. Pour activer ou désactiver les tonalités, appuyez sur le bouton **Sourdine** préprogrammé.
- Activation ou désactivation des tonalités au moyen du menu de la radio :
 - a. **< ou >** jusqu'à **Sourdine**.
 - b. Appuyez sur le bouton de **sélection du menu** situé directement en dessous de **Sourdine**.
L'écran affiche brièvement `Tonalités désac`, indiquant que les tonalités sont désactivées ou l'écran affiche brièvement `Tonalités activ`, et une courte tonalité retentit, indiquant que les tonalités sont activées.

7.27.8

Activation ou désactivation de la mise en sourdine de la voix

Cette fonction met en sourdine la transmission vocale de la zone et du canal actuels.

Usage :

Effectuez l'une des opérations suivantes pour activer ou désactiver la sourdine de la voix. Ces options peuvent être remplaçables les unes par les autres, selon vos préférences et les fonctions programmées.

Procédure :

- Activation ou désactivation de la mise en sourdine de la voix au moyen du bouton préprogrammé **Sourdine voix** :
 - a. Pour activer ou désactiver la mise en sourdine, appuyez sur le bouton **Sourdine voix** préprogrammé.
- Activation ou désactivation de la mise en sourdine de la voix au moyen du menu de la radio :
 - a. < ou > jusqu'à VMut.
 - b. Appuyez sur le bouton de **sélection du menu** situé directement en dessous de VMut.

Résultat :

L'écran affiche brièvement `Sourdine voix inac`, et une courte tonalité retentit, indiquant que la fonction est désactivée ou l'écran affiche brièvement `Sourdine voix activ`, et une courte tonalité retentit, indiquant que la fonction est activée.

7.27.9

Utilisation de la minuterie de délai d'attente

Usage :

Cette fonction désactive l'émetteur de votre radio. Vous ne pouvez pas émettre de signaux pour une période supérieure au paramètre pré réglé de la minuterie.

Si vous tentez une transmission qui dépasse cette durée, la radio met automatiquement fin à la transmission et une tonalité d'interdiction retentit.

Par défaut, la minuterie est réglée à 60 secondes, mais elle peut être réglée à une durée comprise entre 15 et 465 secondes, à intervalles de 15 secondes, ou elle peut être entièrement désactivée pour chaque mode radio par un technicien radio qualifié.



REMARQUE :

Une courte tonalité grave d'avertissement retentit quatre secondes avant l'interruption de la transmission.

Procédure :

1. Maintenez le bouton **PTT** pour une durée supérieure à la durée préprogrammée.
Vous entendez une tonalité d'interdiction de parler continue. La transmission est interrompue et le voyant DEL s'éteint.
2. Relâchez le bouton **PTT**.
La minuterie est réinitialisée.
3. Pour transmettre de nouveau, appuyez sur le bouton **PTT**.
La minuterie de délai d'attente redémarre et le voyant DEL s'allume en rouge continu.

7.27.10

Configuration de la date et de l'heure





Le paramètre de l'heure est l'horloge de 12 heures. L'écran affiche 12 :00AM. Le réglage par défaut pour la date locale indique MJA.

Pour obtenir de plus amples renseignements, communiquez avec l'administrateur de votre système.

7.27.10.1

Modification de la date et de l'heure

Procédure :

1. < ou > jusqu'à Heur.
2. Appuyez sur le bouton de **sélection du menu** situé directement en dessous de Heur. L'écran affiche le réglage actuel de la radio.
3. Appuyez sur le bouton de **Sélection de menu** directement en dessous de Modifier. Le premier élément clignote.
4. Effectuez l'une des actions suivantes :
 -  ou  pour modifier l'élément sélectionné.
 - < ou > à une ou plusieurs reprises pour vous déplacer vers l'élément que vous voulez modifier.  ou  pour modifier l'élément sélectionné.
 - Appuyez sur le bouton de **sélection du menu** situé directement en dessous de Quitter pour quitter la fenêtre sans apporter de modifications et revenir à l'écran d'accueil.
5. Effectuez l'une des actions suivantes :
 - Appuyez sur le bouton de **sélection du menu** situé directement en dessous de Ok lorsque vous avez terminé afin d'enregistrer vos modifications et retourner à l'écran d'accueil.
 - Appuyez sur le bouton de **sélection du menu** directement en dessous de Ann. pour rejeter toutes les modifications et revenir à l'écran d'accueil.

Appuyez sur  à tout moment pour retourner à l'écran d'accueil sans enregistrer vos modifications.



REMARQUE :

Si vous recevez un appel pendant que la radio est dans le menu de réglage de l'horloge, la radio quitte ce menu et affiche l'information de l'appel. Toute modification apportée avant la réception de l'appel n'est **pas** enregistrée.

7.27.11

Réglage du niveau du silencieux

La fonction de mise au point réglable du silencieux vous permet de régler le niveau du silencieux de la radio entre 0 et 15.

Les paramètres suivants déterminent les types d'appels que vous recevez :

- 0 – le silencieux est ouvert et tous les appels, indépendamment de la force du signal et du bruit de fond, sont transmis.
- Réglage inférieur – les appels présentant un signal faible et un bruit de fond plus élevé que la normale sont transmis.

- Réglage plus élevé – les appels présentant un signal faible et un bruit de fond plus élevé que la normale sont éliminés.

Procédure :

1. À l'écran d'**accueil**, maintenez enfoncé le bouton préprogrammé Ligne privée désactivée.
La radio affiche le menu **Squelch (Silencieux)**.
2. Pour régler le niveau du silencieux, effectuez l'une des actions suivantes :
 - Appuyez sur - ou +.
 - Appuyez sur le bouton de navigation **vers la gauche** ou **vers la droite**.
3. Pour revenir à l'écran d'accueil, appuyez sur le bouton **Home (Accueil)**.

7.27.12

Fonctionnement du silencieux traditionnel

Cette fonction filtre les appels indésirables dont le signal est faible ou les canaux dont le bruit de fond est anormalement élevé.

Options analogiques

La tonalité de ligne privée (PL), la ligne privée numérique (DPL) et le silencieux de porteuse sont disponibles et programmés sur chaque canal.

Option	Résultat
Silencieux de porteuse	Vous entendez tout le trafic d'un canal.
Tonalité de ligne privée ou ligne privée numérique	La radio ne répond qu'à vos messages.

Options numériques

Une ou plusieurs des options suivantes peuvent être programmées sur votre radio. Pour obtenir de plus amples renseignements, communiquez avec l'administrateur de votre système.

Option	Résultat
Silencieux numérique opéré par porteuse	Vous pouvez entendre tout le trafic numérique.
Silencieux normal	Vous pouvez entendre tout trafic numérique ayant le bon code d'accès au réseau.
Commutateur sélectif	Vous pouvez entendre tout trafic numérique ayant le bon code d'accès au réseau et le bon groupe.

7.27.12.1

Utilisation des caractéristiques de fonctionnement du silencieux conventionnel

Procédure :

1. <ou> jusqu'à Sil.

2. Appuyez sur le bouton de **sélection du menu** situé directement en dessous de Sil.
L'écran affiche Silencieux XX, où XX est la valeur pour le silencieux actuel.
3. Effectuez l'une des actions suivantes :
 - Appuyez sur le bouton de **sélection du menu** situé directement en dessous de « + » pour augmenter le volume du silencieux.
 - Appuyez sur le bouton de **sélection du menu** situé directement en dessous de « - » pour diminuer le volume du silencieux.
4. Appuyez sur  pour retourner au canal sélectionné.

7.27.13

Utilisation de la fonction d'échec de la ligne privée

Cette fonction vous permet d'outrepasser tout silencieux chiffré ayant été programmé pour un canal. Votre radio désactive la sourdine pour toute activité numérique d'un canal numérique. Lorsque cette fonction est activée, l'indicateur d'état du silencieux de porteuse est affiché.

Procédure :

Placez le commutateur **Échec de la ligne privée** programmé jusqu'à la position Échec de la ligne privée.

L'une des indications suivantes survient :

- Votre radio fait entendre la transmission active sur le canal.
- Si aucune activité n'est présente, votre radio est mise en sourdine.

7.27.14

Prise en charge de l'ID de PTT numérique

Cette fonction vous permet de voir l'ID de la radio (le numéro) de laquelle vous recevez une transmission. La radio réceptrice et le répartiteur peuvent afficher l'ID, qui comporte huit caractères ou moins.

Le numéro d'ID de votre radio est envoyé automatiquement chaque fois que vous appuyez sur le bouton **PTT**. Cette fonction est programmée par canal. Pendant les transmissions vocales numériques, l'ID de votre radio est envoyé en continu pendant le message vocal.

7.27.15

PTT intelligent (conventionnel seulement)

La fonction PTT intelligent est programmable par personnalité et sert à empêcher les utilisateurs de radio d'interférer dans les autres conversations radio. Lorsque la fonction PTT intelligent est activée sur votre radio, vous ne pouvez pas effectuer de transmission sur un canal actif.

Le tableau suivant indique les variantes de la fonction PTT intelligent.

Mode	Description
Transmission bloquée sur canal occupé avec porteuse	Vous ne pouvez pas effectuer de transmission si un trafic est détecté sur le canal.
Transmission bloquée sur canal occupé avec mauvais code de silencieux	Vous ne pouvez pas effectuer de transmission sur un canal actif avec un code de silencieux ou

Mode	Description
	(si doté d'une fonction de sécurité) une clé de chiffrement différente de la vôtre. Si le code PL est le même que le vôtre, la transmission n'est pas bloquée.
Priorité de touche rapide	Votre radio doit être programmée de manière à vous permettre d'utiliser la priorité de touche rapide. Cette fonction est compatible avec l'une des deux variantes ci-dessus. Vous pouvez outrepasser l'état de blocage de transmissions (appuyez brièvement sur le bouton PTT de la radio deux fois dans la limite de temps programmée).

7.27.16

Blocage de la transmission

La fonction de blocage de transmission vous permet d'interrompre toutes les transmissions, y compris la voix et les données. Il est possible pour la radio de recevoir des messages, mais pas d'envoyer une confirmation de réception d'un message reçu.

Cette fonction est disponible pour les systèmes ADF APCO 25, ADF de Type II et les systèmes conventionnels de toutes les radios APX.

Vous pouvez contrôler physiquement la transmission de la radio, en particulier lors d'une utilisation dans des environnements dangereux. Un environnement est considéré comme dangereux si la transmission radio peut causer une explosion ou d'autres réactions dangereuses.

7.27.16.1

Activer le blocage de transmission

Procédure :

Effectuez l'une des actions suivantes :

- Réglez l'interrupteur de blocage de transmission préprogrammé à Blocage de transmission activé.
- < ou > jusqu'à TxIn. Appuyez sur le bouton de **sélection du menu** sous TxIn.
- Appuyez sur le bouton programmable **Blocage de transmission**.



REMARQUE :

Si l'utilisateur a désactivé la fonction de blocage de Tx à partir du menu, puis place l'interrupteur à la position d'activation du blocage de Tx, la nouvelle valeur remplace la valeur du menu.

L'écran affiche **Blocage Tx activ.** Vous entendez une séquence de courtes tonalités de type aigu-grave pour indiquer que la transmission est bloquée.

Résultat :

Appuyer sur le bouton **PTT** déclenche une tonalité grave, constante et courte (tonalité de rejet).



REMARQUE :

L'état de blocage de la transmission ne change pas après que la radio est mise sous tension.

7.27.16.2

Désactivation du blocage de transmission

Procédure :

Effectuez l'une des actions suivantes :

- < ou > jusqu'à TxIn. Appuyez sur le bouton de **sélection du menu** sous TxIn.
- Appuyez sur le bouton programmable Blocage de transmission.



REMARQUE :

Si l'utilisateur a désactivé la fonction Blocage de transmission au moyen de la touche programmable, et qu'il met ensuite l'interrupteur en position Blocage de transmission activé, la nouvelle valeur remplace la valeur de menu.

L'écran affiche Blocage de transmission désactivé. Vous entendez une série de courtes tonalités aiguës et graves indiquant que le blocage de transmission est désactivé et que la transmission est de nouveau en mode de fonctionnement normal.

7.27.17

Renseignements généraux sur la radio

Cette fonction ne prend en charge que les modèles 3.5 et 2.5.

Utilisez cette option de menu pour afficher les renseignements généraux de votre radio.

Les renseignements disponibles sont les suivants :

- Information radio
- Affichage IP
- Affectations de commande
- ID programmable (si activé)

7.27.17.1

Accès à l'information sur la radio

Usage :

Cette fonction affiche les informations suivantes sur la radio :

- Version de l'hôte
- Version sécurisée
- Numéro de modèle
- ESN
- Code Flash
- Version de syntonisation
- Type de la carte d'option (facultatif)
- Adresse Bluetooth de la carte d'option (facultatif)
- Type de la carte d'expansion (facultatif)
- Fonction secondaire du MFK
- Version DSP
- KG (algorithme sécurisé)

- Numéro de série
- Taille et type Flash
- Bande(s) RF
- Version du processeur
- Numéro de série de la carte d'option (facultatif)
- Version du logiciel de la carte d'option (facultatif)
- ID et version du module linguistique (seulement lorsque la langue d'affichage n'est pas l'anglais)
- Alias de codeplug (facultatif)



REMARQUE :

Pour revenir à l'écran d'accueil, appuyez sur  à tout moment.

Procédure :

1. Effectuez l'une des actions suivantes :
 - Appuyez sur le bouton **Info** préprogrammé.
 - **<** ou **>** jusqu'à **Info**, puis appuyez sur le bouton de **sélection du menu** situé directement en dessous de **Info**.
2. **^** ou **v** jusqu'à **Info radio**, puis appuyez sur le bouton de **sélection du menu** situé directement en dessous de **Sél.**
L'écran affiche l'écran Information (Information).
3. Effectuez l'une des actions suivantes :
 - **^** ou **v** pour faire défiler les différents renseignements.
 - Pour revenir à l'écran précédent, appuyez sur le bouton de **sélection du menu** situé directement en dessous de **Précédent**.
 - Appuyez sur  pour revenir à l'écran d'accueil.

7.27.17.2

Affichage de l'information de l'adresse IP

Usage :

Cette fonction affiche le nom d'appareil, l'adresse IP et l'état de votre radio.





REMARQUE :

Le nom d'appareil de votre radio est préprogrammé. Pour obtenir des renseignements supplémentaires, adressez-vous à votre détaillant ou à votre administrateur de système.

Procédure :

1. Effectuez l'une des actions suivantes :
 - Appuyez sur le bouton **Info** préprogrammé.
 - **<** ou **>** jusqu'à **Info**, puis appuyez sur le bouton de **sélection du menu** situé directement en dessous de **Info**.
2. **^** ou **v** jusqu'à **Info IP** et appuyez sur le bouton de **sélection du menu** situé directement en dessous de **Sél.**
L'écran affiche la fenêtre des renseignements IP.

3. Effectuez l'une des actions suivantes :

-  ou  pour faire défiler les différents renseignements.
- Appuyez sur le bouton de **Sélection de menu** directement en dessous de Précédent pour revenir à la fenêtre précédente.
- Appuyez sur  pour revenir à l'écran d'accueil.

7.27.17.3

Affichage des affectations de commande



Usage :



Cette fonction affiche les fonctions radio programmables affectées aux commandes de votre radio pour le canal actuellement sélectionné.

Consultez la rubrique [Fonctions programmables à la page 24](#) pour plus de renseignements sur les différentes fonctions programmables de votre radio.

Procédure :



1. Effectuez l'une des actions suivantes :

- Appuyez sur le bouton Info préprogrammé.
-  ou  jusqu'à Info, puis appuyez sur le bouton de **sélection du menu** situé directement en dessous de Info.

2.  ou  jusqu'à Carte comm, puis appuyez sur le bouton de **sélection du menu** situé directement en dessous de Sél.

L'écran affiche la fenêtre de la carte des commandes.

3. Effectuez l'une des actions suivantes :

-  ou  pour faire défiler les différents renseignements.
- Appuyez sur le bouton de **Sélection de menu** directement en dessous de Précédent pour revenir à la fenêtre précédente.
- Appuyez sur  pour revenir à l'écran d'accueil.

7.27.18

Programmation à partir du panneau avant

Il est possible de personnaliser certains paramètres des fonctions de programmation à partir du panneau avant (FPP) afin d'améliorer l'utilisation de votre radio.

La radio peut être programmée de deux façons :

- Programmation à partir du panneau avant (FPP) à l'aide des commandes du panneau avant de la radio.
- Logiciel de programmation client (CPS), la radio étant connectée à un ordinateur.

Il existe deux méthodes de programmation d'un canal dans une zone. Au choix :

- Sélectionnez la zone et le canal dans l'interface radio, puis lancez la fonction FPP. ou

- Lancez la fonction FPP, puis sélectionnez la zone et le canal.



REMARQUE :

Lorsque l'un des paramètres Rx, comme la fréquence Rx, Rx PL, Rx DPL ou Rx NAC, est modifié, le FPP copie automatiquement ces valeurs de paramètre Rx dans les paramètres équivalents lors du fonctionnement direct (également fonctionnement « Talkaround » [En direct]). Si vous utilisez la fonction FPP pour modifier la fréquence Rx de manière à ce qu'elle soit la même que la fréquence Tx et que vous utilisez ensuite le CPS pour effectuer la lecture-écriture de la radio, le mode Talkaround (En direct) ne fonctionne pas de la même façon que lors de la modification d'un paramètre de canal de réception par le biais de FPP. Reportez-vous aux fichiers d'aide du CPS pour obtenir une description du fonctionnement du mode Talkaround (En direct) en ce qui concerne l'écriture du CPS sur la radio.

7.27.18.1

Lancement de la fonction de programmation à partir du panneau avant (FPP)

Préalables :

Avant d'utiliser cette fonction, vous devez :

- vous familiariser avec votre radio.
- Retirez le joint du connecteur universel ou tout autre accessoire fixé à la radio.

Procédure :

1. Appuyez sur < ou sur > pour lancer la fonction FPP.
2. Appuyez sur le bouton de **sélection du menu** situé directement en dessous de FPP.
 - Si vous avez l'intention de programmer des zones non protégées par mot de passe (seulement prises en charge par FPP – fédéral), allez à [étape 4](#).
 - Si vous avez l'intention de programmer un ensemble de zones comptant au moins une zone protégée par mot de passe, allez à [étape 3](#). La radio affiche Mot de passe.
3. Entrez le mot de passe.
La radio affiche Mot de passe : *****.
4. Appuyez sur **OK**.
La radio affiche Param radio et Param Zn/Cnl.

7.27.18.2

Modification du mot de passe (facultatif)

Les radios de l'usine Motorola Solutions sont configurées avec un mot de passe vierge.

Préalables :

Pour accéder aux canaux protégés, appuyez sur **OK** lorsque le message Entrer l'ancien mot de passe vous invite à changer de mot de passe.

Procédure :

1. Appuyez sur **Modifier**.
2. Entrez l'ancien mot de passe.
3. Entrez le nouveau mot de passe.
4. Pour accepter l'entrée, entrez à nouveau le nouveau mot de passe.

7.27.18.3

Sélection d'un canal dans une zone

Procédure :

1. Appuyez sur < ou > jusqu'à FPP, puis appuyez sur le bouton de **sélection du menu** situé directement sous FPP.

La radio affiche l'écran Entrer mot de passe

2. Entrez le mot de passe et appuyez sur le bouton de **sélection du menu** situé directement en dessous de Ok.
3. Appuyez sur ^ ou v pour sélectionner Zn/Cn1.
4. Appuyez sur ^ ou sur v pour sélectionner la zone voulue et appuyez **SÉL** afficher les canaux.
5. Appuyez sur ^ ou sur v pour sélectionner le canal requis et appuyez sur **SÉL** pour accéder au paramètre de canal.

La radio affiche l'écran des paramètres de canal.

6. Appuyez sur ^ ou sur v pour sélectionner le paramètre de canal voulu.

7.27.18.4

Modification d'un paramètre de canal

Procédure :

1. Appuyez sur < ou > jusqu'à FPP, puis appuyez sur le bouton de **sélection du menu** situé directement sous FPP.

La radio affiche l'écran Entrer mot de passe

2. Entrez le mot de passe et appuyez sur le bouton de **sélection du menu** situé directement en dessous de Ok.
3. ^ ou v pour faire défiler les différents renseignements.
4. Appuyez sur **MODIFIER** pour modifier le paramètre de canal.
5. Modifiez la valeur du paramètre.
6. Appuyez sur **OK** pour accepter la modification de paramètre et revenir au mode d'affichage.
7. Effectuez l'une des actions suivantes et passez à la prochaine étape :

- ^ ou v pour sélectionner d'autres paramètres de canal.
- Appuyez sur **RETOUR** pour accéder à un autre canal et apporter les modifications nécessaires à la programmation.

8. Appuyez sur **RETOUR** pour retourner au **sélecteur de liste de zones**.
9. Appuyez sur **RETOUR** pour retourner au menu principal **FPP**.
10. Appuyez sur  pour revenir à l'écran d'accueil.

7.27.18.5

Modification des paramètres



Usage :

Pour tous les paramètres, à l'exception de **Nom du canal**, **Nom de la zone**, **Nom du canal supérieur** et **Nom de la zone supérieure**, les boutons <et > font augmenter ou diminuer la valeur sélectionnée en faisant défiler les valeurs valides.

Procédure :

Effectuez les actions suivantes en fonction du type de paramètre :

Tableau 6 : Touches de modification des paramètres

Paramètre	Touches de modification	Valeur
Tx	Effectuez l'une des actions suivantes :	
Rx	<ul style="list-style-type: none"> • < ou sur > pour augmenter la valeur de l'entrée et déplacer le curseur. 	
Tx PL	Effectuez l'une des actions suivantes :	
Rx PL	<ul style="list-style-type: none"> • < ou > pour augmenter le nombre d'entrées et déplacer le curseur. 	
Tx DPL	SUPP pour supprimer la valeur du paramètre de PL entré.	
Rx DPL	De plus, pour Tx DPL et Rx DPL , la touche INV active et désactive la fonction INVERSION .	
Tx NAC	< ou sur > pour augmenter ou diminuer la valeur de l'entrée et amener le curseur vis-à-vis de la valeur du paramètre.	
Rx NAC		
Type Rx	Effectuez l'une des actions suivantes : <ul style="list-style-type: none"> •  ou sur  pour basculer entre les entrées valides. 	ANALOGIQU E/ NUMÉRIQUE/ MIXTE
Type Tx		ANALOGIQU E/ NUMÉRIQUE
Bande passante		25 kHz/ 20 kHz/ 12,5 kHz
Protéger		Activé/ désactivé
Écart Tx		5,0 kHz/4,0 kHz/2,5 kHz
Niveau de puissance		Élevé/faible
Clavier activé		Activé/ désactivé
Voyant DEL d'occupation		Activé/ désactivé
DEL de batterie faible		Activé/ désactivé

Paramètre	Touches de modification	Valeur
Activer MPL		Désactivé/Rx /Tx/Tout
Liste de balayage		Aucun/Liste de balayage 1, 2, 3,...
Nom de la zone	Les noms doivent être configurés dans le CPS.	
Nom du canal supérieur		
Nom de la zone supérieure		
Nom du canal		



REMARQUE :

Pour modifier **Tx PL**, **Rx PL**, **Tx DPL** et **Rx DPL**, le paramètre PL doit être réglé sur **Désactivé**.
 Si le paramètre PL est réglé sur **TOUS**, **Rx** ou **Tx**, il n'y a pas de sélection **Modifier** disponible pour les codes de **Tx PL**, **Rx PL**, **Tx DPL** ou **Rx DPL**.
 Si le paramètre PL est réglé sur **Rx**, vous pouvez modifier uniquement les codes de **Tx PL** et **Tx DPL**.
 Si le paramètre PL est réglé sur **Tx**, vous pouvez modifier uniquement les codes de **Rx PL** et **Rx DPL**.

Chapitre 8

Accessoires

Tous les accessoires ne sont pas conformes aux règlements de la FCC pour une utilisation avec l'ensemble des modèles de radio, divisions de bande, ou les deux. Reportez-vous aux pages de prix des radios pour obtenir une liste des accessoires conformes aux règlements de la FCC, ou communiquez avec votre représentant commercial pour connaître la compatibilité des accessoires.

Visitez le site <https://www.motorolasolutions.com> pour en savoir davantage sur les accessoires pris en charge par cette radio.

Déclarations juridiques et de conformité

Avis de non-responsabilité

L'information contenue dans le présent document a été examinée avec soin et est considérée comme étant entièrement fiable. Cependant, nous n'assumons aucune responsabilité en cas d'inexactitude.

De plus, Motorola Solutions se réserve le droit d'apporter des modifications à tout produit afin d'en améliorer la lisibilité, la fonctionnalité ou la conception. Motorola Solutions n'assume aucune responsabilité quant aux applications ou à l'utilisation des produits et circuits décrits dans le présent document, pas plus qu'elle ne se porte garante des licences exploitées en vertu de ses droits de brevet ou des droits d'un tiers.

Déclaration de conformité du fournisseur

Règlement CFR 47, partie 2, article 2.1077(a) de la FCC



Partie responsable

Nom : Motorola Solutions, Inc.

Adresse : 2000 Progress Pkwy, Schaumburg, IL 60196-1078, États-Unis

Numéro de téléphone : 1-800-927-2744

déclare par les présentes que le produit :

Nom du modèle : **APX 2000**

est conforme aux réglementations suivantes :

Partie 15, sous-partie B, articles 15.107(a), 15.107(d) et 15.109(a) des règlements de la FCC

Appareil numérique de classe B

En tant que périphérique d'ordinateur personnel, cet appareil est conforme aux dispositions de la partie 15 des règlements de la FCC. Son utilisation est assujettie aux deux conditions suivantes :

1. Cet appareil ne doit pas causer d'interférence nuisible; et

2. Cet appareil doit accepter toute interférence reçue, y compris les interférences pouvant entraîner un fonctionnement indésirable.



REMARQUE :

Cet équipement a fait l'objet de tests et a été déclaré conforme aux limites établies pour un appareil numérique de classe B, conformément à la section 15 des règlements de la FCC. Ces limites sont fixées afin d'offrir une protection suffisante contre des interférences nuisibles dans une installation résidentielle. Cet équipement génère, utilise et peut émettre de l'énergie de radiofréquence et, s'il n'est pas installé ou utilisé conformément aux instructions, il peut provoquer un brouillage nuisible aux communications radio. Cependant, il est impossible de garantir qu'il n'y aura aucune interférence dans une installation particulière.

Si cet appareil cause une interférence nuisible à la réception de la radio ou de la télévision, ce qui peut être déterminé en éteignant et en allumant l'appareil, vous êtes encouragé à remédier à la situation en prenant une ou plusieurs des mesures suivantes :

- Réorienter ou déplacer l'antenne réceptrice.
- Augmenter la distance entre l'équipement et le récepteur.
- Brancher l'appareil dans une autre prise sur un circuit différent de celui du récepteur.
- Consulter le distributeur ou un technicien de radio ou de télévision chevronné pour obtenir de l'aide.

Information importante sur la sécurité

Guide sur la sécurité du produit et l'exposition aux radiofréquences des radios bidirectionnelles portatives



IMPORTANT :

Cette radio doit être utilisée à des fins professionnelles uniquement.

Avant d'utiliser la radio, lisez le Guide sur la sécurité du produit et l'exposition aux radiofréquences pour les radios bidirectionnelles portatives qui contient d'importantes instructions de fonctionnement pour une utilisation sécuritaire et des informations sur l'exposition aux fréquences radioélectriques, dans le but d'assurer votre conformité aux normes et règlements en vigueur.

Pour obtenir la liste des antennes, des batteries et des autres accessoires approuvés par Motorola Solutions, visitez le site Web suivant :

<https://www.motorolasolutions.com>

Selon la réglementation d'Innovation, Sciences et Développement économique Canada (ISDE), cet émetteur radio ne peut être utilisé qu'avec une antenne dont le type et le gain maximal (ou minimal) sont approuvés par ISDE pour cet émetteur. Afin de limiter les interférences radio pour les autres utilisateurs, le type et le gain de l'antenne doivent être choisis de façon à ce que la puissance isotrope rayonnée équivalente (p.i.r.e) ne soit pas plus forte qu'il ne le faut pour établir la communication.

Cet émetteur radio a été approuvé par ISDE pour utilisation avec une antenne approuvée par Motorola Solutions offrant le gain maximal autorisé et l'impédance requise pour le type d'antenne indiqué. Il est strictement interdit d'utiliser avec cet appareil tout type d'antenne ne figurant pas dans cette liste et présentant un gain supérieur au maximum indiqué pour le type.

Avis aux utilisateurs (FCC et ISDÉ)

Cet appareil est conforme aux CNR applicables aux appareils radio exempts de licence et à la partie 15 des règlements de la FCC et d'Innovation, Sciences et Développement économique Canada (ISDÉ), en vertu des conditions suivantes :

- Cet appareil ne doit pas causer d'interférence nuisible.

- L'appareil doit accepter toute interférence reçue, y compris les interférences pouvant entraîner un fonctionnement indésirable.
- Toute modification apportée à cet appareil sans l'autorisation explicite de Motorola Solutions peut annuler l'autorisation d'utiliser cet appareil.

Renseignements de licence FCC

Cet appareil est conforme aux stipulations des Parties 90 et 15 des règles de la Federal Communications Commission (FCC).

Son utilisation est assujettie à la condition qu'il ne cause pas d'interférence nuisible. La radio fonctionne sur des fréquences radio régies par la Federal Communications Commission (FCC). Afin de transmettre sur ces fréquences, vous devez vous procurer une licence émise par la FCC. La demande doit être faite en remplissant le formulaire 601 et les annexes D et H, ainsi que le formulaire 159 (Remittance Form) de la FCC.

Pour obtenir ces formulaires de la FCC, demandez le document 000601 qui comprend tous les formulaires et les instructions. Si vous souhaitez que le document vous soit envoyé par télécopieur, par la poste, ou si vous avez des questions, utilisez les coordonnées suivantes.

Télécopieur

Communiquez avec le système de télécopie sur demande au numéro 1 202 418-0177

Poste

Téléphonez à la ligne d'assistance de la FCC concernant les formulaires au 1 800 418-FORM ou 1 800 418-3676

Contact

Pour des questions concernant la licence de la FCC, adressez-vous au 1 888 CALL-FCC, 1 888 225-5322 ou <http://www.fcc.gov>.

Avant de remplir votre demande, vous devez décider sur quelle fréquence vous souhaitez exploiter les radios. Pour toute question sur le choix de la radiofréquence, appelez les services sur les produits de Motorola Solutions au numéro suivant : 1 800 448-6686. Toute modification apportée à cet appareil sans l'autorisation explicite de Motorola peut annuler l'autorisation d'utiliser cet appareil, telle qu'elle est émise par la FCC, et ne devrait pas être faite. Pour se conformer aux exigences de la FCC, les réglages de l'émetteur doivent être effectués par ou sous la surveillance d'un technicien certifiée pour faire l'entretien et les réparations d'émetteur-récepteur pour les services fixes ou mobiles terrestres privés, dont la certification provient d'un représentant de l'organisation de l'utilisateur de ces services.

Le remplacement de n'importe quel composant de l'émetteur (comme le quartz, les semi-conducteurs, ou autre) non permis par l'autorisation d'équipement de la FCC pour cette radio risque d'enfreindre la réglementation de la FCC.



REMARQUE :

L'utilisation de cette radio en dehors du pays pour lequel elle est distribuée est soumise aux réglementations gouvernementales et peut être interdite.

Demande de licence canadienne

Le fonctionnement de votre radio Motorola Solutions est assujéti à la Loi sur la radiocommunication et doit se conformer aux règles et règlements du ministère Innovation, Sciences et Développement économique Canada (ISDE) du gouvernement fédéral. ISDE exige que les utilisateurs de fréquences mobiles terrestres privées obtiennent une licence avant d'utiliser leur équipement.

Préalables :

Obtenez le plus récent formulaire de demande de licence canadienne à l'adresse http://www.ic.gc.ca/ic_wp-pa.htm.

Procédure :

1. Remplissez les éléments en suivant les instructions. Assurez-vous d'écrire lisiblement.
Si vous avez besoin d'espace supplémentaire pour tout élément, utilisez le verso de la demande.
2. Faites une copie de vos fichiers.
3. Préparez un chèque ou un mandat à l'ordre du « Receveur général du Canada », d'un montant correspondant à chaque radio achetée.
La licence est renouvelée le 1er avril de chaque année et est émise pour une période de 12 mois.
4. Postez votre demande remplie ainsi que votre chèque ou votre mandat au bureau d'Innovation, Sciences et Développement économique Canada le plus près.

Déclaration d'ISDE sur les appareils WLAN



ATTENTION :

1. L'appareil fonctionnant dans la bande 5 150 à 5 250 MHz est uniquement destiné à une utilisation à l'intérieur afin de limiter les risques d'interférences avec les systèmes mobiles satellites dans un canal commun.
2. Pour les appareils dotés d'une ou de plusieurs antennes amovibles, le gain d'antenne maximal permis pour les appareils utilisant les bandes de 5 250 à 5 350 MHz et de 5 470 à 5 725 MHz doit être conforme à la limite de puissance isotrope rayonnée équivalente (p.i.r.e).
3. Pour les appareils dotés d'une ou de plusieurs antennes amovibles, le gain maximal d'antenne permis pour les appareils de la bande 5 725 à 5 850 MHz doit être de telle sorte que l'équipement respecte toujours les limites de p.i.r.e., selon le cas; et
4. Le cas échéant, le(s) type(s) d'antenne, le(s) modèle(s) d'antenne et le(s) pire(s) angle(s) d'inclinaison nécessaire(s) pour demeurer conforme(s) à l'exigence de la p.i.r.e. applicable au masque d'élévation énoncée à l'article 6.2.2.3 doivent être clairement indiqués.

Utilisation de la radio maritime dans la gamme de fréquence VHF

Affectations de canaux spéciaux

Canal d'urgence

Si vous êtes exposé à un danger grave et imminent en mer et avez besoin d'une aide d'urgence, utilisez le canal VHF 16 pour lancer un appel de détresse aux navires qui se trouvent à proximité et à la Garde côtière des États-Unis. Transmettez les renseignements suivants dans cet ordre :

1. « MAYDAY, MAYDAY, MAYDAY. »
2. « ICI _____, INDICATIF D'APPEL _____. » Dites le nom du navire en détresse trois fois, suivi de l'indicatif d'appel ou d'une autre identification du navire, en l'énonçant trois fois.
3. Répétez « MAYDAY » et le nom du navire.
4. « NOTRE POSITION EST _____. » Indiquez la position du navire en détresse en ajoutant tout renseignement pouvant aider les répondants à vous localiser, p. ex :
 - la latitude et la longitude;
 - le relèvement (dites si vous utilisez le nord géographique ou magnétique);
 - votre distance par rapport à un point de repère connu;
 - la route, la vitesse ou la destination du navire.
5. Énoncez la nature de la situation de détresse.
6. Précisez l'aide dont vous avez besoin.
7. Indiquez le nombre de personnes à bord du navire et le nombre de personnes nécessitant une assistance médicale, le cas échéant.
8. Mentionnez toute autre information pouvant être utile aux répondants, comme le type de navire, sa longueur ou son tonnage, la couleur de la coque, etc.
9. « TERMINÉ. »
10. Attendez une réponse.
11. Si vous ne recevez pas de réponse immédiate, restez près de la radio et répétez votre transmission à intervalles jusqu'à ce que l'on vous réponde. Soyez prêt à suivre les instructions qui vous seront données.

Canal d'appel non commercial

Pour transmettre des messages non commerciaux, comme des rapports de pêche, des arrangements de rendez-vous, des planifications de réparation ou des informations d'accostage, utilisez le **canal VHF 9**.

Exigences relatives à la fréquence de fonctionnement

Toute radio conçue pour la navigation doit être conforme à la section 80 des règlements de la Federal Communications Commission (FCC), comme suit :

- sur les navires soumis à la section II du titre III de la Loi sur les communications (Communications Act) des États-Unis, la radio doit pouvoir fonctionner sur la fréquence 156,800 MHz;

- sur les navires soumis à la Convention de sécurité, la radio doit pouvoir fonctionner :
 - en mode simplex sur la station du navire qui transmet les fréquences précisées sur la bande de fréquences 156,025 – 157,425 MHz, et
 - en mode semi-duplex sur les deux canaux de fréquence précisés dans le tableau ci-dessous.

**REMARQUE :**

Les canaux simplex 3, 21, 23, 61, 64, 81, 82 et 83 ne peuvent être utilisés légalement par le grand public dans les eaux américaines.

Pour obtenir davantage de renseignements sur les exigences de fonctionnement des Services maritimes, consultez la version intégrale de la section 80 des règlements de la FCC ou communiquez avec la Garde côtière américaine.

Tableau 7 : Liste des canaux de la bande maritime VHF

Numéro de canal	Fréquence (MHz)	
	Transmission	Réception
1	156,050	160,650
2	156,100	160,700
*	156,150	160,750
4	156,200	160,800
5	156,250	160,850
6	156,300	–
7	156,350	160,950
8	156,400	–
9	156,450	156,450
10	156,500	156,500
11	156,550	156,550
12	156,600	156,600
13**	156,650	156,650
14	156,700	156,700
15**	156,750	156,750
16	156,800	156,800
17**	156,850	156,850
18	156,900	161,500
19	156,950	161,550
20	157,000	161,600
*	157,050	161,650
22	157,100	161,700
*	157,150	161,750
24	157,200	161,800
25	157,250	161,850

26	157,300	161,900
27	157,350	161,950
28	157,400	162,000
60	156,025	160,625
*	156,075	160,675
62	156,125	160,725
63	156,175	160,775
*	156,225	160,825
65	156,275	160,875
66	156,325	160,925
67**	156,375	156,375
68	156,425	156,425
69	156,475	156,475
71	156,575	156,575
72	156,625	-
73	156,675	156,675
74	156,725	156,725
75	***	***
76	***	***
77**	156,875	-
78	156,925	161,525
79	156,975	161,575
80	157,025	161,625
*	157,075	161,675
*	157,125	161,725
*	157,175	161,775
84	157,225	161,825
85	157,275	161,875
86	157,325	161,925
87	157,375	161,975
88	157,425	162,025

**REMARQUE :**

* Les canaux simplex 3, 21, 23, 61, 64, 81, 82 et 83 ne peuvent être **utilisés légalement** par le grand public dans les eaux américaines.

** Faible puissance (1 W) seulement.

*** Bande de garde.

**REMARQUE :**

Le symbole – dans la colonne Réception indique qu'il s'agit d'un canal de transmission seulement.

Déclaration de conformité pour l'utilisation des fréquences de détresse et de sécurité

L'équipement radio n'utilise pas de modulation autre que la modulation adoptée à l'échelle internationale pour l'usage en mer sur les fréquences de détresse et de sécurité précisées dans la section 5.4 du CNR-182.

Paramètres techniques d'interface avec des sources de données externes

	RS232	USB	SB9600
Tension d'entrée (tension crête à crête)	18 V	3,6 V	5 V
Débit binaire maximum	115 kb/s	12 Mbit/s	9,6 kb/s
Impédance	5 000 Ω	90 Ω	120 Ω

Garantie limitée

PRODUITS DE COMMUNICATION MOTOROLA SOLUTIONS

I. LA COUVERTURE ET LA DURÉE DE LA GARANTIE :

MOTOROLA SOLUTIONS, INC. (« MOTOROLA ») garantit les produits de communication fabriqués par MOTOROLA SOLUTIONS répertoriés ci-dessous (« produit ») contre tout défaut de fabrication et défaillance matérielle dans le cadre d'une utilisation et d'un entretien dans des conditions normales à compter de leur date d'achat et pour la période indiquée ci-dessous :

ASTRO APX 2000 Unités portatives	Un (1) an
Accessoires de produits	Un (1) an

Pour la région LACR :

Unités portatives ASTRO APX 2000	Trois (3) ans
Accessoires de produits	Un (1) an

À sa discrétion, MOTOROLA SOLUTIONS réparera sans frais le produit (avec des pièces neuves ou remises à neuf), le remplacera (par un produit neuf ou remis à neuf) ou remboursera le prix d'achat du produit durant la période de garantie, à condition que le produit soit retourné au lieu d'achat conformément aux modalités de la présente garantie. Les pièces et les cartes remplacées sont garanties pour le reste de la période de garantie d'origine. Toute pièce de produit remplacée devient la propriété de MOTOROLA SOLUTIONS.

Cette garantie limitée expresse est accordée par MOTOROLA SOLUTIONS à l'acheteur utilisateur final d'origine seulement, et ne peut être ni transférée ni cédée à un tiers. La présente garantie constitue la garantie complète du produit fabriqué par MOTOROLA SOLUTIONS. MOTOROLA SOLUTIONS n'assume aucune obligation ni responsabilité pour un ajout ou une modification apportés à la présente garantie, à moins d'être en présence d'un document écrit signé par un cadre supérieur de MOTOROLA SOLUTIONS.

Sauf dans le cadre d'une entente distincte conclue entre MOTOROLA SOLUTIONS et l'acheteur utilisateur final d'origine, MOTOROLA SOLUTIONS ne garantit pas l'installation, l'entretien et la réparation du produit.

MOTOROLA SOLUTIONS se dégage de toute responsabilité à l'égard de tout équipement ou accessoire qui n'est pas fourni par MOTOROLA SOLUTIONS et qui est branché sur le produit ou utilisé conjointement avec celui-ci, ainsi qu'à l'égard du fonctionnement du produit utilisé conjointement avec tout équipement ou accessoire, et tous les équipements de cette nature sont expressément exclus de la présente garantie. Compte tenu du caractère unique de chaque système pouvant utiliser le produit, MOTOROLA SOLUTIONS se dégage de toute responsabilité à l'égard de la portée, de la couverture et du fonctionnement du système dans son ensemble.

MOTOROLA SOLUTIONS offre les contrats de service prolongé suivants en option.

SERVICE DE GESTION DE PÉRIPHÉRIQUES (DMS) – DOMMAGES ACCIDENTELS

Offre une couverture étendue pour le matériel, Y COMPRIS LES DOMMAGES CAUSÉS PAR LES PRODUITS CHIMIQUES, LES LIQUIDES, LE FEU ET AUTRES DOMMAGES PHYSIQUES. Une couverture pour dommages accidentels est offerte en plus de la garantie commerciale standard de MOTOROLA SOLUTIONS et s'applique dès le PREMIER JOUR de mise en fonctionnement de la radio. Les réparations effectuées dans le cadre de ce plan incluent les réparations et le remplacement de l'équipement couvert, tel que

stipulé dans les conditions générales d'utilisation. Les réparations ne seront effectuées qu'au centre de réparation de MOTOROLA SOLUTIONS désigné. Services locaux non inclus. MOTOROLA SOLUTIONS paiera les frais d'expédition entrante uniquement avec l'utilisation du service de livraison désigné par MOTOROLA SOLUTIONS. MOTOROLA SOLUTIONS paiera les frais d'expédition sortante établis pour les méthodes d'expédition normales de MOTOROLA SOLUTIONS.

SERVICE DE GESTION DE PÉRIPHÉRIQUES (DMS) – ÉQUIPEMENT STANDARD

Offre une couverture étendue pour le matériel et l'usure normale, commençant APRÈS l'expiration de la couverture standard de la garantie commerciale de MOTOROLA SOLUTIONS. Les réparations effectuées dans le cadre de ce plan incluent les réparations de l'équipement couvert, tel que stipulé dans les conditions générales d'utilisation. Les réparations ne seront effectuées qu'au centre de réparation de MOTOROLA SOLUTIONS désigné. Services locaux non inclus. MOTOROLA SOLUTIONS paiera les frais d'expédition sortante établis pour les méthodes d'expédition normales de MOTOROLA SOLUTIONS.

II. CONDITIONS GÉNÉRALES :

La présente garantie précise l'entière responsabilité de MOTOROLA SOLUTIONS à l'égard du produit. À la discrétion de MOTOROLA SOLUTIONS, la réparation du produit, son remplacement ou le remboursement de son prix d'achat constituent le seul recours. CETTE GARANTIE REMPLACE TOUTE AUTRE GARANTIE EXPRESSE. TOUTES LES GARANTIES IMPLICITES, COMPRENANT, SANS LIMITATION, LES GARANTIES IMPLICITES DE QUALITÉ MARCHANDE ET D'ADAPTATION À UN USAGE PARTICULIER, SONT LIMITÉES À LA PÉRIODE DÉFINIE PAR CETTE GARANTIE LIMITÉE. DANS LA MESURE AUTORISÉE PAR LA LOI, MOTOROLA SOLUTIONS NE POURRA EN AUCUN CAS ÊTRE TENUE RESPONSABLE DE DOMMAGES DONT LA VALEUR DÉPASSE LE PRIX D'ACHAT DU PRODUIT, NI À L'ÉGARD DES PERTES DE JOUISSANCE, DES PERTES DE TEMPS, DES DÉRANGEMENTS, DES PERTES COMMERCIALES, DES PERTES DE PROFIT OU D'ÉCONOMIES, NI RELATIVEMENT À TOUT AUTRE DOMMAGE ACCESSOIRE, SPÉCIAL OU INDIRECT RÉSULTANT DE L'UTILISATION OU DE L'INCAPACITÉ D'UTILISER CE PRODUIT.

III. DROITS PRÉVUS PAR LES LOIS PROVINCIALES :

CERTAINES PROVINCES NE PERMETTENT AUCUNE EXCLUSION NI LIMITATION QUANT AUX INCIDENTS OU DOMMAGES CONSÉCUTIFS, NI AUCUNE LIMITATION SUR LA DURÉE D'UNE GARANTIE IMPLICITE, DE SORTE QUE LES LIMITATIONS OU EXCLUSIONS MENTIONNÉES PLUS HAUT PEUVENT NE PAS S'APPLIQUER.

La présente garantie confère des droits juridiques précis et il est possible que vous jouissiez d'autres droits, selon votre province de résidence.

IV. COMMENT OBTENIR LE SERVICE PRÉVU PAR LA GARANTIE :

Pour que la réparation soit couverte par la garantie, vous devez fournir une preuve d'achat (portant la date d'achat et le numéro de série du produit). De plus, vous devez livrer ou expédier le produit, en payant d'avance les frais de transport et d'assurance, à un centre de service homologué. Les réparations sous garantie seront effectuées par MOTOROLA SOLUTIONS à l'un de ses centres de service homologués. Dans certains cas, il est plus facile d'obtenir les réparations couvertes par la garantie en s'adressant d'abord à l'entreprise qui vous a vendu le produit (c'est-à-dire, le distributeur ou votre fournisseur de services de télécommunication). Vous pouvez également appeler MOTOROLA SOLUTIONS au 1 800 927-2744 aux États-Unis et au Canada.

V. CE QUI N'EST PAS COUVERT PAR CETTE GARANTIE :

1. Les défauts et dommages résultant de l'utilisation du produit autrement que dans des conditions normales et habituelles.
2. Les défauts et dommages résultant d'une mauvaise utilisation, d'un accident, de la négligence ou de l'exposition à des liquides.
3. Les défauts et dommages résultant de méthodes d'essai, de fonctionnement, d'entretien, d'installation, de modification ou de réglage non adéquates.
4. Les bris et dommages des antennes, sauf si cela est causé directement par un défaut de fabrication ou de main-d'œuvre.
5. Un produit ayant subi des modifications, des réparations ou un démontage non autorisés (y compris, sans s'y limiter, l'ajout au produit d'un équipement quelconque non fourni par Motorola Solutions) et qui ont un effet négatif sur le rendement du produit ou qui nuisent à l'inspection ou à l'essai normal sous garantie du produit par Motorola Solutions en cas de réclamation.
6. Tout produit dont le numéro de série a été supprimé ou rendu illisible.
7. Batteries rechargeables si :
 - une protection étanche du boîtier protégeant les cellules de la batterie a été rompue ou présente des signes d'altération;
 - le dommage ou la déféctuosité sont provoqués par la charge ou l'utilisation de la batterie dans un équipement ou avec un service autre que ceux qui sont indiqués pour le produit.
8. Frais de transport vers l'atelier de réparation.
9. Un produit qui, en raison d'une modification illicite ou non autorisée du logiciel ou du micrologiciel du produit, ne fonctionne pas conformément aux spécifications publiées par MOTOROLA SOLUTIONS ou figurant sur l'étiquette de conformité de la FCC en vigueur pour ce produit lorsque le produit a été distribué à l'origine par MOTOROLA SOLUTIONS.
10. Les égratignures et autres dommages superficiels ne nuisant pas au fonctionnement du produit.
11. L'usure et le vieillissement normaux et habituels.

VI. DISPOSITIONS RELATIVES AUX BREVETS ET AUX LOGICIELS :

MOTOROLA SOLUTIONS défendra à ses frais toute poursuite menée en justice contre l'acheteur dans la mesure où la poursuite revendique que le produit ou certaines de ses pièces enfreignent un brevet des États-Unis et MOTOROLA SOLUTIONS paiera les frais et dommages-intérêts finalement accordés au détriment de l'acheteur dans toute poursuite judiciaire attribuable à une quelconque revendication de cette nature, une telle défense et un tel paiement étant soumis aux conditions suivantes :

1. MOTOROLA SOLUTIONS doit être rapidement notifiée, par écrit, d'une telle réclamation, par l'acheteur;
2. MOTOROLA SOLUTIONS maîtrisera entièrement la défense de l'action juridique et toutes les négociations d'accord ou de compromis;
3. si le produit ou les pièces doivent ou, de l'avis de MOTOROLA SOLUTIONS, pourraient faire l'objet d'une poursuite pour contrefaçon d'un brevet américain ou canadien, l'acheteur accordera le droit à MOTOROLA SOLUTIONS, à la discrétion et aux frais de cette dernière, soit de procurer à l'acheteur le droit de continuer d'utiliser le produit ou les pièces, soit de remplacer ou de modifier ces derniers de manière à ce qu'ils n'enfreignent plus le brevet, soit d'accorder à l'acheteur un crédit équivalent à la valeur dépréciée du produit ou des pièces et d'accepter de reprendre ceux-ci. La dépréciation représentera un

montant égal pour chaque année de durée de vie utile du produit ou des pièces, comme le détermine MOTOROLA SOLUTIONS.

MOTOROLA SOLUTIONS se dégage de toute responsabilité à l'égard de toute poursuite pour contrefaçon de brevet fondée sur une adaptation du produit ou des pièces mentionnées dans la présente à un logiciel, un appareil ou un équipement non fourni par MOTOROLA SOLUTIONS. MOTOROLA SOLUTIONS se dégage également de toute responsabilité à l'égard de tout équipement ou logiciel qui n'est pas fourni par MOTOROLA SOLUTIONS et qui est rattaché au produit ou utilisé conjointement avec ce dernier. Ce qui précède énonce l'entière responsabilité de MOTOROLA SOLUTIONS pour la contrefaçon de brevets relative au produit ou à toute pièce de ce dernier.

Les lois au Canada, aux États-Unis et dans d'autres pays protègent au nom de MOTOROLA SOLUTIONS certains droits exclusifs visant les logiciels, comme celui de reproduire des copies et de distribuer des copies de ces logiciels MOTOROLA SOLUTIONS. Les logiciels MOTOROLA SOLUTIONS ne peuvent être utilisés qu'avec les produits à l'intérieur desquels ils étaient installés à l'origine. Il est interdit de remplacer, de copier, de distribuer, de modifier d'aucune façon et d'utiliser le logiciel à l'intérieur du produit en vue de fabriquer un quelconque produit dérivé. Aucune autre utilisation d'un quelconque logiciel MOTOROLA SOLUTIONS n'est permise, y compris, sans s'y limiter, l'altération, la modification, la reproduction, la distribution ou l'ingénierie à rebours, ou l'exercice de droits relativement à un quelconque logiciel MOTOROLA SOLUTIONS. Aucune licence n'est accordée pour inférence, estoppel ou autre en vertu des droits de brevets ou des droits d'auteur de MOTOROLA SOLUTIONS ou de tiers.

VII. DROIT APPLICABLE :

Cette garantie est régie par les lois de l'État de l'Illinois, É.-U.

VIII. Pour l'Australie seulement

Cette disposition s'applique aux produits et services fournis par Motorola Solutions aux consommateurs au sens de l'Australian Consumer Law. Cette garantie est fournie par Motorola Solutions Australia Pty Limited (ABN16 004 742 312) of Tally Ho Business Park, 10 Wesley Court, Burwood East, Victoria. Nos produits comprennent des garanties qui ne peuvent pas être exclues en vertu de l'Australian Consumer Law. En cas de défaillance majeure du service, vous avez le droit :

- d'annuler votre contrat de service avec nous; et
- d'obtenir un remboursement de la partie inutilisée ou un dédommagement pour sa valeur réduite.

Vous avez le droit de choisir un remplacement ou un remboursement en cas de défaillance majeure des biens. Si le montant total de la défaillance des biens ou des services ne correspond pas à celui d'une défaillance majeure, vous avez le droit de faire corriger cette défaillance dans un délai raisonnable. Si ce n'est pas fait, vous avez droit à un remboursement pour les biens, à la résiliation du contrat pour le service et au remboursement de toute partie inutilisée. Vous avez également le droit d'être indemnisé pour toute autre perte ou tout dommage raisonnablement prévisible résultant d'une défaillance des biens ou des services. Si vous avez des questions, veuillez communiquer avec Motorola Solutions Australia au 1 800 457-439. Vous pouvez également visiter notre site Web : pour connaître les modalités de la garantie en vigueur, accédez à https://www.motorolasolutions.com/fr_ca/support.html.