



MOTOROLA

*MTM800 Enhanced
Terminal mobile TETRA*

Guide d'utilisation



When printed by Motorola

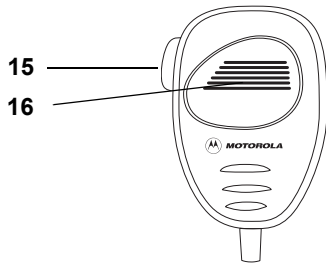
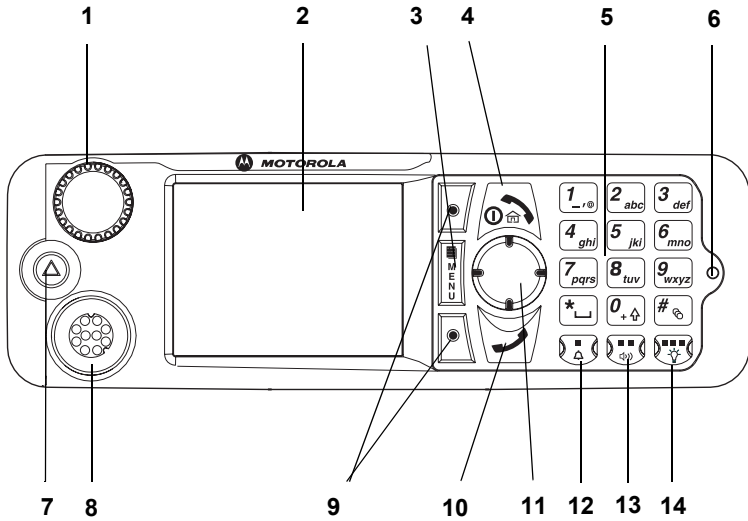

Sommaire

Informations de sécurité	4
Informations concernant la mise au rebut	4
Informations concernant le Copyright	5
Conventions concernant les icônes	6
Présentation du MTM800 Enhanced	7
Commandes et indicateurs	7
Tonalités audio	9
Alerte régulière	12
Présentation des touches et des boutons	12
Touche marche-arrêt/fin/accueil	12
Touches programmables	12
Touche Menu	12
Bouton rotatif/Bouton Marche	13
Touche d'appel d'urgence	13
Touches de fonctions	14
Mode de réglage du volume	14
Tête de commande double	15
Témoin lumineux d'état	16
Pour afficher les options du menu	16
Pour revenir au niveau précédent	16
Pour quitter les options du menu	16
Liste des options de menus	17
Afficheur	21
Icônes d'état	21
Icônes de menu	24
Icônes de la boîte de messages	25
Icônes du répertoire	25
Icônes de la boîte d'envoi	26
Icônes de saisie du texte	26

Mise en route	29
Pour allumer et éteindre (touche marche-arrêt/fin/accueil ou bouton rotatif)	29
Pour allumer avec la touche d'appel d'urgence	29
Pour allumer avec le mode Suppression d'émission activé ...	29
Pour désinstaller la radio	30
Pour déverrouiller votre MTM800 Enhanced	30
Pour verrouiller/déverrouiller le clavier	30
Identité Utilisateur Radio (ID-UR)	31
Pour sélectionner le mode TMO ou le mode DMO ...	32
Pour activer le TMO ou DMO	32
Appels de groupe	33
Dossiers Favoris	33
Pour sélectionner le dossier « Mes Groupes »	33
Pour ajouter un groupe (TMO/DMO)	33
Pour supprimer un groupe (TMO/DMO)	33
Pour renommer un dossier Favoris	34
Pour supprimer un dossier Favoris	34
Pour sélectionner un groupe	34
Pour utiliser le bouton rotatif	34
Pour utiliser la touche de navigation	34
Pour utiliser la recherche alphabétique	35
Pour utiliser la recherche par dossier	35
Pour utiliser le clavier numérique – Composition abrégée	35
Pour sélectionner un dossier	36
Appels de groupe en TMO	36
Pour établir un appel de groupe en TMO	36
Pour recevoir un appel de groupe en TMO	36
Pour recevoir un appel général en mode TMO	36
Double PTT	37
Appels de groupe en DMO	38
Pour établir un appel de groupe en DMO	38
Pour recevoir un appel de groupe en DMO	38
Pour quitter le mode DMO	38

Appels individuels, téléphoniques et PABX	39
Pour créer un contact	39
Numérotation	40
Pour composer un numéro	40
Pour composer un numéro à partir du répertoire	40
Numérotation abrégée	40
Appel individuel	41
Pour établir un appel individuel	41
Pour recevoir un appel individuel	42
Appels téléphoniques et PABX	42
Pour établir un appel téléphonique ou PABX	42
Mode Urgence	43
Pour activer et désactiver le mode Urgence	43
Pour envoyer un message d'urgence	44
Fonction Micro ouvert	45
Pour établir un appel de groupe d'urgence	45
Mode d'urgence muet	46
Appel incident	46
Messages	48
Pour envoyer un message d'état	48
Pour envoyer un nouveau message	48
Pour envoyer un message défini par l'utilisateur	48
Pour envoyer un message prédéfini	48
Pour gérer les nouveaux messages textes reçus	49
Pour gérer les messages non-lus (nouveaux)	49
Conseils et astuces	50
Guide de référence rapide	53

© Motorola Inc., 2009

La marque MOTOROLA et le logo stylisé M sont enregistrés au bureau américain des brevets et des marques de commerce (USPTO). Tous les autres produits et tous les noms de service sont la propriété de leurs propriétaires respectifs.

Informations de sécurité



ATTENTION

Avant d'utiliser ces produits, vous devez lire les instructions de sécurité présentées dans le livret Sécurité des équipements et exposition aux fréquences radio 6866537D37.

Le modèle MTM800 Enhanced est réservé à un usage professionnel pour des raisons de conformité avec la réglementation ICNIRP sur l'exposition aux fréquences radioélectriques. Avant d'utiliser ces produits, vous devez lire les informations sur l'énergie des fréquences radioélectriques et les instructions d'utilisation dans le livret Sécurité des équipements et exposition aux fréquences radio (référence de publication Motorola 6866537D37) pour connaître et appliquer les limites d'exposition aux fréquences radioélectriques.

Gardez ce Guide d'utilisation et la brochure Sécurité et Exposition aux fréquences radio dans un endroit sûr et mettez-les à la disposition d'autres utilisateurs éventuels des accessoires.

Informations concernant la mise au rebut



La directive de l'Union européenne relative aux **déchets d'équipements électriques et électroniques (DEEE)**

impose que soit apposée sur les produits vendus dans les pays de l'Union européenne l'étiquette de la poubelle barrée (sur le produit lui-même ou sur l'emballage dans certains cas). Comme indiqué par la directive DEEE, l'étiquette de la poubelle barrée signifie que les clients et les utilisateurs finals dans les pays de l'UE ne doivent pas mettre au rebut les équipements et les accessoires électriques et électroniques avec les déchets ménagers.

Les clients ou les utilisateurs finals des pays de l'UE doivent prendre contact avec le représentant local du fournisseur de leur équipement ou le centre de service pour obtenir des informations sur le système de collecte des déchets dans leur pays.

Informations concernant le Copyright

Les produits Motorola décrits dans ce manuel peuvent inclure des programmes informatiques protégés par copyright, dans des mémoires à semi-conducteurs ou autres supports. La législation des États-Unis, ainsi que celle d'autres pays, réservent à Motorola Europe et à Motorola Inc. certains droits de copyright exclusifs concernant les programmes ainsi protégés, sans limitations, notamment le droit exclusif de copier ou de reproduire, sous quelque forme que ce soit, lesdits programmes.

En conséquence, il est interdit de copier, reproduire, modifier, faire de l'ingénierie inverse ou distribuer, de quelque manière que ce soit, les programmes informatiques protégés par copyright contenus dans les produits décrits dans ce manuel sans l'autorisation expresse et écrite des propriétaires des droits. En outre, l'acquisition de ces produits se saurait en aucun cas conférer, directement, indirectement ou de toute autre manière, aucune licence, aucun droit d'auteur, brevet, ou demande de brevet appartenant aux propriétaires des droits, autres que la licence habituelle d'utilisation non exclusive qui découle légalement de la vente du produit.

Le présent document est protégé par les droits de copyright. Les duplications effectuées dans le but d'utiliser les produits Motorola sont autorisées dans une certaine limite. Les duplications à d'autres fins, les modifications, ajouts ou autres traitements de ce document ne sont pas autorisés. Seul le présent document sauvegardé électroniquement est considéré comme l'original. Les duplications sont considérées comme de simples copies. Motorola, Inc. ainsi que ses filiales et les membres de son groupe n'attestent pas de l'exactitude de ces copies.

Conventions concernant les icônes

La documentation est conçue pour donner au lecteur des repères plus visuels. Les icônes graphiques suivantes sont utilisées dans toute la documentation. Ces icônes et leur signification sont décrites ci-dessous.



AVERTISSEMENT

Le terme Avertissement associé à l'icône de sécurité correspondante implique des informations qui, si elles sont ignorées, peuvent avoir pour conséquence des blessures graves, voire la mort, ou encore une sérieuse détérioration du produit.



ATTENTION

Le terme Attention associé à l'icône de sécurité correspondante implique des informations qui, si elles sont ignorées, peuvent avoir pour conséquence des blessures légères ou modérées, ou encore une sérieuse détérioration du produit.

ATTENTION

Le terme Attention peut être utilisé sans l'icône de sécurité pour avertir d'un dommage ou d'une blessure potentiels sans relation avec le produit.

REMARQUE

Les Remarques contiennent des informations plus importantes que le texte qui les entourent, telles que les exceptions ou les conditions préalables. Elles indiquent également au lecteur où se reporter pour obtenir des informations complémentaires, lui rappeler comment terminer une action (si celle-ci ne fait pas partie de la procédure en cours, par exemple), ou lui indiquer où localiser quelque chose à l'écran. Il n'y a pas de niveau d'avertissement associé à une Remarque.

Présentation du MTM800 Enhanced

Commandes et indicateurs

Les numéros ci-dessous renvoient à l'illustration du rabat de couverture.

Numéro	Descriptif
1	Bouton rotatif programmable/Bouton Marche Programmation par défaut : « Double » - appuyez sur le bouton rotatif pour basculer entre la commande « Volume » et « Liste ». Appuyez de manière prolongée pour allumer le MTM800 Enhanced.
2	Affichage couleur Texte alphanumérique et images, 65 536 couleurs, 640 x 480 pixels, avec rétroéclairage, contraste élevé et polices proportionnelles.
3	Touche Menu Elle ouvre le menu principal et le menu contextuel.
4	Touche marche-arrêt/fin/accueil <ul style="list-style-type: none">• Appuyez de manière prolongée pour allumer ou éteindre le MTM800 Enhanced.• Appuyez pour terminer les appels.• Appuyez pour revenir à l'affichage initial (écran de veille).
5	Clavier alphanumérique Le clavier permet de saisir des caractères alphanumériques pour composer les numéros, les contacts de répertoire et les messages textes.
6	Témoin lumineux (indicateur)
7	Touche d'appel d'urgence. Appuyez de manière prolongée sur cette touche pour activer le mode Urgence et pour envoyer des messages d'urgence (selon la programmation). Lorsque le MTM800 Enhanced est éteint, appuyez de manière prolongée sur cette touche pour passer en mode Urgence ou en mode Normal (selon la programmation).
8	Port Microphone cellulaire Permet la connexion des accessoires, tels qu'un microphone de poing ou un combiné de style téléphone avec le bouton PTT.
9	Touche(s) programmable(s) Appuyez pour sélectionner l'option affichée à côté des touches programmables supérieure et inférieure.

Numéro	Descriptif
10	<p>Touche Envoi Elle sert à établir ou à prendre les appels duplex (comme les appels téléphoniques), ou à envoyer des messages d'état ou textes.</p>
11	<p>Touche de navigation 4 directions Appuyez vers le haut, le bas, la droite ou la gauche pour faire défiler une liste, pour naviguer dans le menu ou pour modifier un texte alphanumérique.</p>
12	<p>Touche Alarme externe programmable Fonction par défaut : Pour activer et désactiver l'alarme externe (klaxon et phares).</p>
13	<p>Commande du haut-parleur programmable Fonction par défaut : permet d'activer ou de désactiver le haut-parleur.</p>
14	<p>Touche de rétroéclairage programmable Fonction par défaut : permet d'augmenter ou de diminuer l'intensité du rétroéclairage de votre poste. Cette touche offre cinq niveaux d'intensité.</p>
15	<p>Bouton PTT Appuyez de manière prolongée sur ce bouton pour parler pendant les appels simplex ou pour établir un appel de groupe, relâchez-le pour écouter. Appuyez pour envoyer des messages d'état et textes.</p>
16	<p>Microphone</p>

REMARQUE











Avant d'utiliser votre MTM800 Enhanced pour la première fois, retirez le film plastique qui protège son écran.







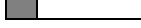







REMARQUE











Il est recommandé d'éteindre le terminal avant de raccorder un accessoire.

Tonalités audio

□ = Tonalité aiguë ; ■ = Tonalité basse ;

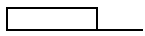
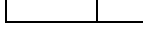
Descriptif	Type	Répété
Veille		
<ul style="list-style-type: none"> • Retour à l'affichage initial • Retour au réglage du volume après expiration du délai de rotation • Retour à la couverture • Retour au service intégral 		Une fois
Prêt à envoyer		Une fois
Erreur de touche		Une fois
<ul style="list-style-type: none"> • Confirmation de touche • Échec de l'auto-test à la mise sous tension du MTM800 Enhanced • De hors-service à en-service 		Une fois
Pendant un appel		
Avertissement d'annulation d'appel		Une fois
Tonalité d'appel en attente pendant un appel téléphonique ou individuel mis en attente		Toutes les six secondes, jusqu'à la fin de l'appel
Données connectées ou Données déconnectées		Une fois
La tonalité Voix autorisée retentit lorsque vous appuyez sur le bouton PTT		Une fois (tonalité normale)
		Une fois (tonalité courte)
La tonalité « Voix autorisée sans passerelle » retentit lorsque vous appuyez sur le bouton PTT. Cette tonalité confirme que la passerelle n'est plus disponible.		Deux fois
		Une fois

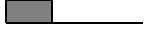
Descriptif	Type	Répété
<ul style="list-style-type: none"> Impossibilité de parler Système occupé Limite de temps d'émission expirée Le MTM800 Enhanced n'est pas disponible ou est occupé. 		Jusqu'à ce que vous relâchiez le bouton PTT.
Appel déconnecté ou interrompu par le réseau.		Une fois
Numéro composé erroné		Pas de tonalité
Activation du mode Direct (DMO)		Une fois
Désactivation DMO		Une fois
Partage sur site local – Entrer/Sortir		Une fois
Sonnerie de rappel téléphonique (envoyer)		Toutes les trois secondes, jusqu'à ce que l'appelé réponde ou rejette l'appel, ou que la limite de temps d'émission expire
Occupé		Toutes les 0,5 seconde
Message d'état envoyé au dispatcheur ou échec		Deux fois
Appels entrants		
Message d'état reconnu par le dispatcheur		Quatre fois
Votre MTM800 Enhanced a reçu un appel de groupe sans passerelle (configuration uniquement)		Une fois
Réception d'appel d'un groupe haute priorité		Une fois
Message d'urgence envoyé ou reçu		Deux fois
Échec Message d'urgence		Quatre fois
Appel d'urgence reçu		Une fois

Descriptif	Type	Répété
Sonnerie téléphonique, appel individuel duplex (réception)	Selon le réglage choisi dans le sous-menu Sonnerie.	Jusqu'à ce que vous répondiez ou que l'appel soit rejeté
Appel individuel reçu	Selon le réglage choisi dans le sous-menu Sonnerie.	Jusqu'à ce que vous répondiez ou que l'appel soit rejeté
Appel individuel sonnante pour l'appelant		Jusqu'à ce que l'appelé réponde
Sonnerie d'appel prioritaire préemptif (PPC) individuel semi-duplex		Toutes les quatre secondes jusqu'à ce l'appelé réponde ou que l'appel soit rejeté
Sonnerie d'appel individuel PPC duplex		Toutes les quatre secondes jusqu'à ce l'appelé réponde ou que l'appel soit rejeté
Service limité		Une fois, lorsque vous accédez au service limité
Nouveau message reçu		Une fois
Nouvel Appel de groupe		Une fois
Général		
Réglage du volume (écouteur, clavier, haut-parleur)		Continu
Réglage du volume (sonnerie)		Pendant le réglage du volume
Suppression d'émission (TXI)		Une fois
Double PTT – Tonalité simple		Une fois
Double PTT – Tonalité double		Une fois
Double PTT – Tonalité triple		Une fois

REMARQUE

Les tonalités d'Appel incident ne peuvent pas être désactivées par l'utilisateur.

Alerte régulière

Une alerte régulière indique les appels en absence et les messages non lus. À chaque indication, la tonalité du message non lu est accompagnée d'un témoin lumineux de couleur orange.



Cette fonction peut être désactivée/activée par l'utilisateur. Appuyez sur **Menu** et sélectionnez **Config. > Tons. > Alerte régulière** pour régler aussi le délai entre les indications.

Présentation des touches et des boutons

Touche marche-arrêt/fin/accueil

- Appuyez de manière prolongée pour allumer ou éteindre le MTM800 Enhanced.
- Appuyez pour terminer les appels.
- Appuyez pour revenir à l'affichage initial.

Touches programmables

Appuyez sur  ou sur  pour sélectionner l'option affichée à côté des touches programmables supérieure et inférieure.

Touche Menu

La touche Menu présente deux fonctions. Appuyez sur **Menu** pour entrer :

- **Le menu** (lorsque le menu n'est pas affiché). Les menus MTM800 Enhanced vous permettent de régler les paramètres de votre MTM800 Enhanced.
- **le menu contextuel** (lorsque l'icône  est affichée et lorsque l'écran de veille n'est pas affiché) pour consulter une liste d'options dans le menu sélectionné.

Bouton rotatif/Bouton Marche

Appuyez de manière prolongée sur le bouton rotatif pour allumer le MTM800 Enhanced.

L'opérateur peut programmer l'une des fonctions suivantes sur le bouton rotatif :

- **Commande Double** – le bouton sert à régler le volume et à faire défiler les listes. Appuyez sur le bouton rotatif pour basculer entre la commande Volume et Liste (programmation par défaut).
- **Commande Liste** – le bouton sert à faire défiler les listes (ou groupes) ou les options de menu. Dans ce cas, le réglage du volume s'effectue avec le menu ou les accessoires externes éventuellement connectés.
- **Commande Volume** – le bouton sert uniquement à régler le volume. Tournez-le dans le sens horaire pour augmenter le niveau sonore.

Appuyez de manière prolongée sur le bouton rotatif pour le verrouiller. Réappuyez de manière prolongée pour le déverrouiller. L'extinction du poste déverrouille le bouton rotatif verrouillé.

Touche d'appel d'urgence

Appuyez de manière prolongée sur cette touche pour activer le mode Urgence.

Lorsque le MTM800 Enhanced est éteint, appuyez de manière prolongée sur cette touche pour allumer le poste en mode Urgence ou en mode Standard (selon la programmation).

Touches de fonctions

Chacune des touches a une fonction par défaut qui est activée en appuyant brièvement dessus.

- **Touche d'alarme externe**

Appuyez sur  pour activer ou désactiver l'alarme externe (klaxon et phares).

- **Commande du haut-parleur**

Appuyez sur  pour activer et désactiver le haut-parleur.

- **Touche de rétroéclairage**



Appuyez plusieurs fois sur  pour sélectionner l'un des cinq niveaux d'intensité du rétroéclairage prédéfinis et des témoins lumineux.

En outre, votre opérateur peut programmer des fonctions d'accès direct, activées par une pression longue sur chaque touche de fonction.

Touches numériques et

Le MTM800 Enhanced vous permet de sélectionner ou d'activer les fonctions les plus fréquemment utilisées en maintenant la pression sur une touche numérique programmée.

REMARQUE

Par défaut, la durée de la pression requise sur une touche numérique  ou  pour activer la fonction d'accès direct est d'une seconde, par défaut. Cette durée peut être modifiée par votre opérateur.

Appel individuel à accès direct

Le MTM800 Enhanced prend en charge l'appel individuel à accès direct si la fonction a été programmée par votre opérateur.

L'utilisateur peut appeler le dernier numéro d'appel de groupe en appuyant sur la touche programmée.

Mode de réglage du volume

L'opérateur peut activer la fonction Mode de réglage du volume.

Tous les paramètres du mode **Individuel** sont réglables et enregistrés, même si l'utilisateur revient en mode **Commun**.

En mode **Commun**, l'utilisateur règle tous les **Volumes** en même temps.

Pour modifier le ou les paramètre(s) de volume, appuyez sur **Menu > Config. > Volume**.

Tête de commande double

La fonction Tête de commande double vous permet d'avoir deux têtes de commande : maître et esclave, qui possèdent les mêmes fonctionnalités.

Les deux têtes de commande sont allumées indépendamment. Pour allumer l'une des têtes de commande :

- Appuyez de manière prolongée sur la touche marche-arrêt/fin/accueil.
- Appuyez de manière prolongée sur le bouton rotatif pour allumer le MTM800 Enhanced.

Interaction entre le maître et l'esclave

La Tête de commande maître vérifie si un lien existe entre la tête de commande maître et esclave. En l'absence de connexion, l'icône



est affichée, sinon, l'indication suivante est affichée





Pour afficher toutes les icônes disponibles pour cette option, consultez Tonalités D-PTT à la page 23.

REMARQUE

Si cette option est activée par votre opérateur, l'une des icônes est affichée en permanence.

Si seule la Tête de commande esclave est activée, et que la Tête de commande maître n'est pas disponible, elle passe en mode autonome et vous pouvez uniquement appuyer sur la touche  pour l'éteindre.

Pression sur une touche

En cas de pression sur une touche autre que la touche d'appel d'urgence et  sur l'une des têtes de commande, l'icône  est affichée et toutes les touches de l'autre tête de commande sont bloquées.

REMARQUE

Vous pouvez appuyer à tout moment sur la touche d'appel d'urgence  des deux têtes de commande.

Pendant un appel, la voix est audible simultanément dans les deux haut-parleurs maître et esclave. Un seul MIC/PTT peut être ouvert à la fois. Celui sur lequel vous appuyez en premier peut établir la transmission.

Témoin lumineux d'état

Le témoin lumineux signale les différents états de votre MTM800 Enhanced.

Témoin	État
Vert continu	En cours d'utilisation
Vert clignotant	En service
Rouge continu	Hors réseau
Rouge clignotant	Connexion à un réseau/Activation DMO
Orange continu	Suppression d'émission (TXI) activée/ Canal occupé en DMO
Orange continu, puis orange clignotant	Appel entrant
Aucun témoin	Éteint

Pour afficher les options du menu

1. Appuyez sur **Menu**.
2. Faites défiler jusqu'à l'option requise, appuyez sur **Sélect** ou  pour sélectionner.

Pour revenir au niveau précédent

Appuyez sur **Retour** ou sur .

Pour quitter les options du menu

Appuyez sur .

REMARQUE

Votre MTM800 Enhanced quitte automatiquement le menu si vous n'appuyez sur aucune touche pendant un délai prédéterminé de quelques secondes.

Liste des options de menus

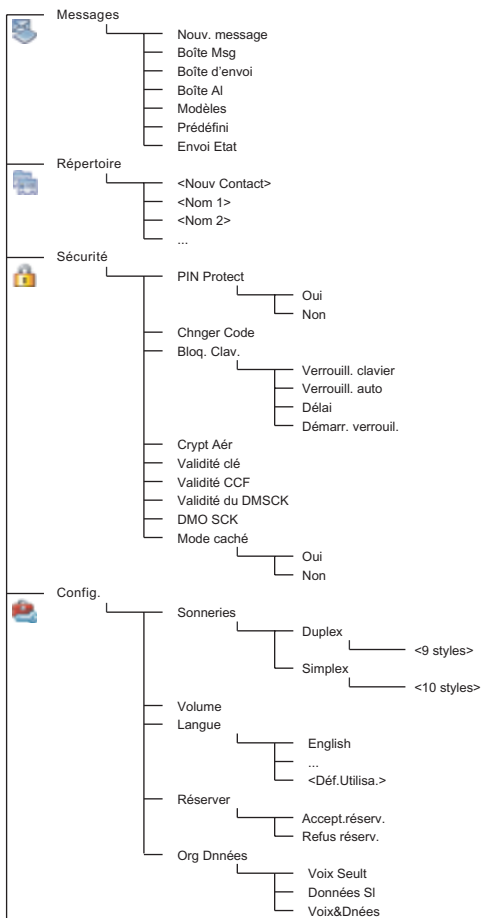

Voir page suivante

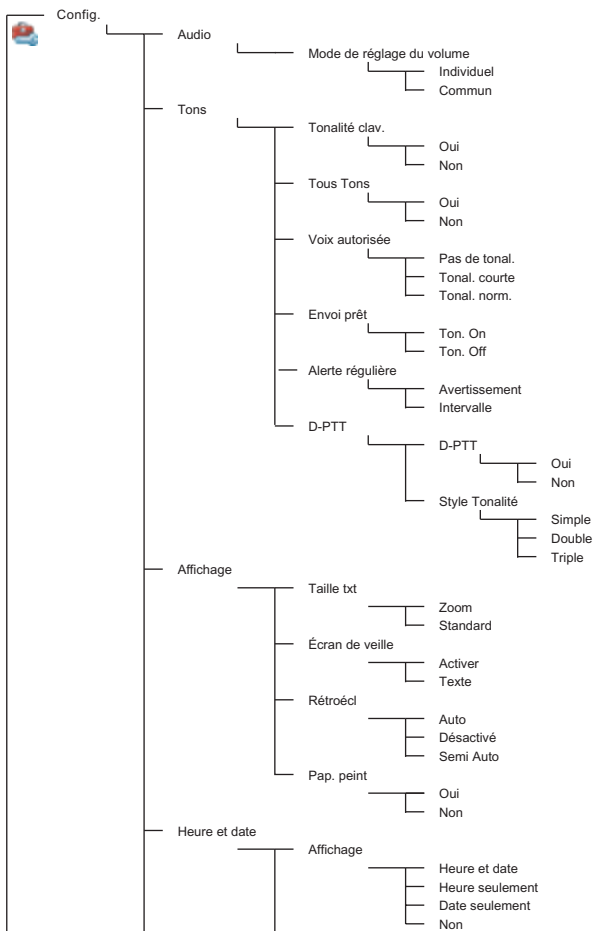

Voir page suivante

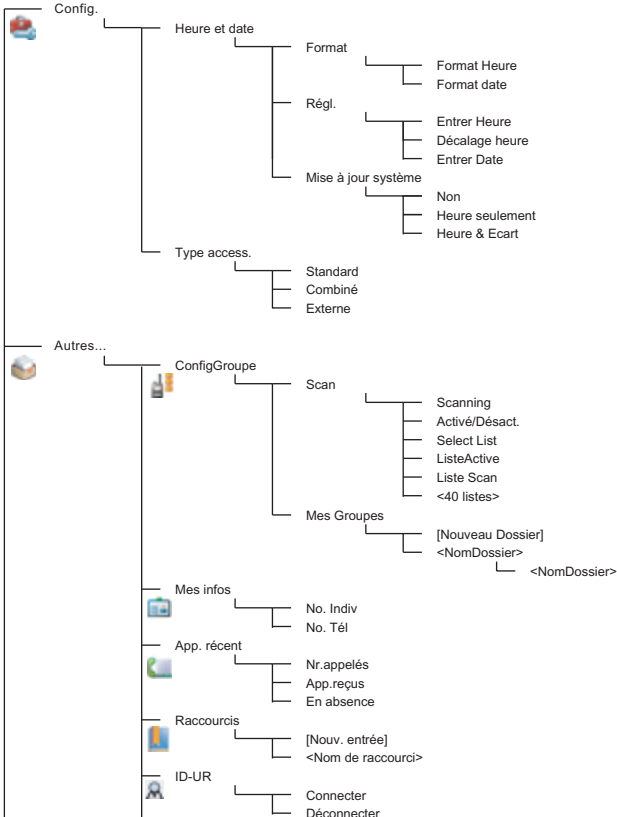

Voir page suivante

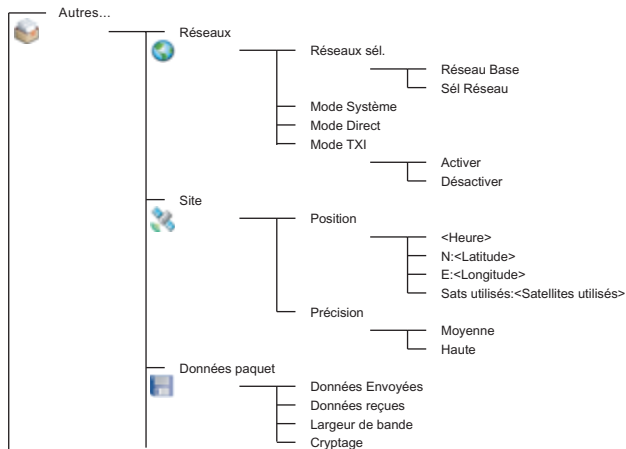
**REMARQUE**

Il s'agit de la liste des menus standard. Votre opérateur peut activer/désactiver certaines options de menus ou changer leurs noms.

Pour créer des raccourcis de menus

Les raccourcis vous permettent d'accéder rapidement à des options de menus fréquemment utilisées.

Création de raccourcis de menus

Naviguez jusqu'à l'option de menu, puis appuyez de manière prolongée sur la touche **Menu** lorsque l'option est en surbrillance.

Liste de raccourcis de menus

Pour consulter les raccourcis existants, appuyez sur **Menu** et sélectionnez **Autres... > Raccourcis > <Nom du raccourci>**.

Utilisation des raccourcis de menus







À partir de l'affichage initial, appuyez sur **Menu** et sur la touche numérique attribuée au raccourci.









Afficheur





Pendant l'utilisation du MTM800 Enhanced, des icônes sont affichées pour indiquer les conditions décrites ci-dessous.

Icônes d'état

Les icônes d'état sont affichées lorsque votre poste exécute certaines opérations ou lorsque vous avez activé certaines fonctions.







Icône d'état	Descriptif
Mode Système (TMO)	
	<p>Niveau de signal Vous permet de vérifier le niveau de signal avant d'établir un appel. Plus le signal est fort plus les barres affichées sont nombreuses.</p>
	<p>Pas de service</p>
	<p>Balayage Indique que la fonction balayage (scan) du MTM800 Enhanced est activée.</p>
	<p>Données connectées Cette icône signale que votre MTM800 Enhanced est correctement connecté à un système externe et prêt à effectuer un transfert de données.</p>
	<p>Émission/Réception de données Cette icône est affichée lorsque le MTM800 Enhanced est en train d'émettre ou de recevoir des données via un périphérique externe (ex. ordinateur de bureau ou portable). Pas de numéro – Session de données en attente. Numéro 1, 2, 3 ou 4 – Session de données active avec une bande passante de 25 %, 50 %, 75 % ou 100 %.</p>
Mode Direct (DMO)	
	<p>Niveau de signal Signale un appel de groupe entrant, en mode Direct.</p>
	<p>Mode Direct Affiché lorsque le MTM800 Enhanced est en mode Direct.</p>

Icône d'état	Descriptif
	<p>Passerelle DMO Signale que vous avez sélectionné une passerelle. Cette icône présente trois états :</p> <p>Continu – lorsque le MTM800 Enhanced est synchronisé avec la passerelle.</p> <p>Clignotant – lorsque le MTM800 Enhanced n'est pas synchronisé avec la passerelle ou lors de l'établissement de la connexion.</p> <p>Sans icône – lors d'un appel poste à poste et un appel relais.</p>
	<p>Relais DMO Affiché lorsque l'option Relais en mode DMO est sélectionnée. Cette icône présente trois états :</p> <p>Continu – le poste a détecté le relais (le poste reçoit un signal de présence).</p> <p>Clignotant – le poste n'a pas détecté de relais ou une tentative de connexion est en cours.</p> <p>Sans icône – un appel poste à poste ou par passerelle.</p>
Icônes générales	
	<p>Toutes les tonalités désactivées/Sonneries duplex et simplex désactivées Indique que toutes les tonalités d'alarme sont désactivées dans le MTH800 ou que le volume de la sonnerie simplex est réglé sur 0 et le volume de la sonnerie duplex est réglé sur 0.</p>
	<p>Sonnerie simplex désactivée Indique que le volume de la sonnerie simplex est réglé sur 0 et le volume de la sonnerie duplex est réglé sur plus de 0.</p>
	<p>Sonnerie duplex désactivée Indique que le volume de la sonnerie duplex est réglé sur 0 et le volume de la sonnerie simplex est réglé sur plus de 0.</p>
	<p>Haut-parleur désactivé Signale que le haut-parleur est désactivé.</p>
	<p>Audio faible Indique que le mode audio est basculé sur faible.</p>
	<p>Audio fort Indique que le mode audio est basculé sur fort.</p>
	<p>Pseudo-connexion ID-UR Signale que l'utilisateur est pseudo-connecté.</p>

Icône d'état	Descriptif
	<p>Pseudo-connecté avec paquet de données Signale la pseudo-connexion de l'utilisateur et l'activation des paquets de données simultanées.</p>
	<p>Urgence Cette icône est affichée lorsque le MTM800 Enhanced est en mode Urgence.</p>
	<p>Défilement de liste Indique que le bouton rotatif est programmé pour faire défiler les listes, jusqu'à ce que cette fonction soit changée.</p>
	<p>Arrivée d'un nouveau message Signale qu'un nouveau message vient d'arriver.</p>
	<p>Nouveau(x) message(s) dans la boîte de messages Indique que votre boîte de messages contient des messages non lus.</p>
	<p>GPS Signale que votre MTM800 Enhanced reçoit des données de positionnement GPS valides.</p>
	<p>Tête de commande double Indique que la tête de commande maître et esclave sont alimentées et connectées.</p>
	<p>Tête de commande simple Indique que la tête de commande maître et esclave sont éteintes.</p>
	<p>Erreur liaison tête de commande Indique sur la tête de commande maître, que la tête de commande esclave n'est pas disponible suite à un résultat d'erreur, non éteinte.</p>
	<p>Jeton de pression de touche (Tête de commande double) En clignotant, indique que le jeton de pression de touche est réservé par l'une des têtes de commande.</p>





Icônes de menu

Les icônes suivantes permettent d'identifier les options de menus d'un seul coup d'œil.

Icône de menu	Descriptif
	Options du menu principal/Menu contextuel Affichées au-dessus de la touche Menu lorsque le menu principal/contextuel est ouvert.
	Messages <ul style="list-style-type: none">• Envoyer les messages d'état• Envoyer les messages textes (texte libre ou modèles définis ou prédéfinis par l'utilisateur)• Recevoir les messages dans la boîte de messages.
	Répertoire Ajouter, chercher, modifier ou effacer des contacts dans le répertoire.
	Sécurité Pour activer/désactiver, vérifier les fonctions de sécurité, modifier les mots de passe.
	Config. Vous permet de personnaliser votre MTM800 Enhanced.
	Suite... Pour accéder à d'autres options personnalisables de menus.
	Barre de défilement Aide à la navigation lorsque les options occupent plus d'un écran. Lorsque toutes les options sont affichées sur un seul écran, la barre de défilement n'apparaît pas.







Icônes de la boîte de messages

Les icônes suivantes signalent le statut des messages présents dans la boîte de messages.

Icône de la boîte de messages	Descriptif
	Message non lu (nouveau) Indique que ce message n'a pas encore été lu.
	Message lu (ancien) Indique que ce message a déjà été lu.
	Information expéditeur dans la vue Message Affiche le nom ou le numéro de l'expéditeur.
	Heure et date dans la vue Message Affiche l'heure et la date d'arrivée du message.
	État livraison des messages reçus Signale l'état de livraison des messages mémorisés et renvoyés.



Icônes du répertoire

Lorsque le répertoire est ouvert, les icônes suivantes peuvent être affichées à côté de chaque contact pour indiquer le type de numéro enregistré.

Icône du répertoire	Descriptif
	Numéro individuel
	Numéro de téléphone portable
	Numéro de téléphone du domicile
	Numéro de téléphone professionnel
	Numéro PABX
	Autre numéro de téléphone
	Sélecteurs Signale que ce contact comporte plus d'un numéro.

Icônes de la boîte d'envoi

Dans le sous-menu de la boîte d'envoi ces trois icônes signalent le processus d'envoi des messages mémorisés et envoyés. Pour obtenir d'autres informations, contactez votre opérateur.

Icône de la boîte d'envoi	Descriptif
	Envoi en cours
	Envoi effectué
	Échec d'envoi

Icônes de saisie du texte

Sélection du mode de saisie

Les modes de saisie de texte vous permettent d'entrer facilement des noms, des numéros et des messages.

Dans l'écran de saisie, appuyez sur **Menu > Mode de saisie**, puis sélectionnez l'un des modes suivants :

- **Principal** – pour saisir des caractères alphanumériques
- **Numérique** – pour saisir uniquement des numéros
- **Symbole** – pour saisir uniquement des symboles
- **Secondaire** – pour saisir des caractères alphanumériques.
(Ce mode est en option et vous devez l'ajouter à la liste.)

Dans l'écran de saisie, vous pouvez aussi appuyer sur  plusieurs fois de suite pour faire défiler la liste et choisir Principal, Numérique, Symbole (ou Secondaire si vous l'avez ajouté).

Pour ajouter le mode Secondaire à la liste des modes de saisie de texte

Secondaire est un mode de saisie très pratique lorsque vous souhaitez utiliser une autre langue que celle habituellement configurée.

Ce mode est affiché dans la liste si vous l'avez ajouté avec l'option **Menu > ConfigEntrée**.

Aucune est l'option de programmation par défaut et indique qu'aucun mode de saisie Secondaire n'a été sélectionné.

Pour sélectionner le mode de saisie et la langue

Il existe deux modes de saisie du texte :

- **TAP** – Pour saisir des lettres, des numéros et des symboles en appuyant une ou plusieurs fois sur une touche alphanumérique.
- **iTAP** – Pour que l'unité anticipe chaque mot en fonction des touches alphanumériques que vous utilisez.

Vous pouvez utiliser ces méthodes de saisie dans les langues programmées sur votre poste.













Dans l'écran de saisie, appuyez sur **Menu > ConfigEntrée**, puis choisissez la méthode et la langue de votre choix (par exemple : TAP Français).

Majuscules

Appuyez sur .

Icônes











Dans l'écran de saisie du texte, des icônes vous indiquent le mode de saisie utilisé. Un compteur de caractères affiche le nombre de caractères saisis.

Icônes du mode Principal	Icônes du mode Secondaire	Descriptif
		TAP – Sans majuscules
		TAP – Majuscule sur la lettre suivante uniquement
		TAP – Tout en majuscules
		iTAP – Sans majuscules
		iTAP – Majuscule sur la lettre suivante uniquement
		iTAP – Tout en majuscules



Icônes du mode Numérique	Descriptif
	Pour saisir uniquement des numéros

Icônes du mode Symboles	Descriptif
	Pour saisir des symboles et des signes de ponctuation

Liste des touches et caractères en mode alphanumérique (TAP/iTAP)

Touche	Mode alphanumérique (TAP/iTAP)
	Appuyez sur cette touche pour passer de majuscule sur première lettre, majuscules verrouillées à minuscules.
	.,?!01@'"/:~^_;&%*=<>€£\$¥¤[]{} \~^_!@#
	A B C 2 À Á Â Ã Ä Ç a b c 2 à á â ã ä ç
	D E F 3 É Ê Ë d e f 3 é ê ë
	G H I 4 Î Ï g h i 4 î ï
	J K L 5 j k l 5
	M N O 6 Ô Ó Ô Õ Ö Ñ m n o 6 ô ó õ ö ñ
	P Q R S 7 ß p q r s 7 ß
	T U V 8 Ü Ú Û Ü t u v 8 ü ú û ü
	W X Y Z 9 w x y z 9

Liste des touches et des caractères en Mode numérique

Touche	Mode Numérique
 à 	<ul style="list-style-type: none"> Appuyez sur cette touche pour saisir un chiffre au point d'insertion. Appuyez de manière prolongée sur n'importe quelle touche numérique pour saisir en mode TAP alphanumérique. Pour quitter le mode TAP alphanumérique, appuyez de manière prolongée sur n'importe quelle touche numérique.

Pour allumer et éteindre (touche marche-arrêt/fin/accueil ou bouton rotatif)

Pour **Allumer**, appuyez de manière prolongée sur la touche  ou appuyez sur le bouton rotatif. Votre MTM800 Enhanced exécute la procédure d'inscription et l'auto-test. Après cette inscription, le MTM800 Enhanced est opérationnel.

Pour **éteindre**, appuyez de manière prolongée sur la touche . Vous entendez un bip et le message **Hors tension** apparaît.

Pour allumer avec la touche d'appel d'urgence

Appuyez de manière prolongée sur la touche d'appel d'urgence pour **allumer**. Le MTM800 Enhanced **s'allume** en mode Urgence ou en mode Standard (selon la programmation).

Pour allumer avec le mode Suppression d'émission activé

La fonction Suppression d'émission (TXI) vous permet de désactiver le mode émission de votre poste avant d'entrer dans une zone sensible aux hautes fréquences radio. Pour activer cette fonction, appuyez sur **Menu** et sélectionnez **Autres... > Réseaux > TXI Mode > Activer**.



AVERTISSEMENT

*Même si le mode Suppression d'émission est activé, le MTM800 Enhanced émet immédiatement lorsque vous appuyez sur la touche d'appel d'urgence. Par conséquent, le MTM800 Enhanced ne doit **PAS** être dans une zone sensible aux hautes fréquences radio lorsque vous activez le mode Urgence.*

Le mode TXI reste activé jusqu'à la prochaine **mise sous tension**. Vous devrez alors indiquer si vous souhaitez ou non le **désactiver**.



AVERTISSEMENT

Vous devez vérifier que vous êtes sorti de la zone sensible aux hautes fréquences radio avant de désactiver la Suppression d'émission.

Appuyez sur la touche programmable **Oui** pour désactiver le mode TXI. Si le MTM800 Enhanced était précédemment utilisé en mode Système, il s'inscrira sur le réseau. Si le MTM800 Enhanced était en mode Direct, il restera en mode Direct. Appuyez sur la touche **Non** en mode Système et le MTM800 Enhanced s'éteindra. Appuyez sur la touche **Non** en mode Direct et il restera en mode Direct avec le mode TXI activé.

Pour désinstaller la radio



ATTENTION

OPTION 1 :

Avant de débrancher l'alimentation 13,2 V de la radio :

1. Éteignez la radio.
2. Attendez pendant 4 secondes au moins après avoir relâché le commutateur utilisé pour éteindre la radio.

Débranchez la prise d'alimentation de 13,2 V.

OPTION 2 :

Mettez hors tension la radio SANS l'éteindre.

Pour déverrouiller votre MTM800 Enhanced



Votre MTM800 Enhanced peut être bloqué à la mise sous tension.

Pour déverrouiller le MTM800 Enhanced après sa mise sous tension, saisissez le code après affichage de l'invite. Le MTM800 Enhanced affiche ensuite l'affichage initial par défaut.

Le code de déverrouillage défini en usine est 0000 : votre opérateur peut le changer avant de vous livrer votre poste.

Pour verrouiller/déverrouiller le clavier

Pour éviter d'appuyer accidentellement sur une touche ou un bouton :

Appuyez sur **Menu** et  pour verrouiller le clavier. Appuyez de nouveau sur **Menu**  pour déverrouiller. L'opérateur peut choisir la notification pour le verrouillage du clavier et s'il faut verrouiller le bouton **PTT**.

Verrouillage automatique du clavier

Cette fonction permet de verrouiller automatiquement le clavier s'il n'a pas été utilisé pendant une durée prédéfinie. Pour activer ou désactiver le verrouillage automatique ou définir le délai, sélectionnez **Menu > Sécurité > Réglage verrou.**

Verrouillage du clavier au démarrage



L'utilisateur peut verrouiller le clavier au démarrage du terminal.
 Pour activer / désactiver cette fonction, sélectionnez **Menu**
> Sécurité > Bloq. Clav. > Démarr. verrouil.

Notification de verrouillage du clavier

Une fois le clavier verrouillé, l'une des instructions suivantes est affichée :

- Aucune – Aucune notification n'est affichée.
- Notification uniquement – Le message **Touches Bloq** apparaît.
- Notification et Instruction – Le message **Touches bloquées, appuyez sur Menu et * pour verrouiller/déverrouiller** apparaît.

REMARQUE

Votre opérateur peut verrouiller le clavier et permettre ou non un accès au bouton PTT et aux touches  et  lors des appels entrants, avec toutefois l'impossibilité d'accéder au bouton rotatif et à la touche .

REMARQUE

La touche d'appel d'urgence n'est pas verrouillée. Une pression sur la touche d'appel d'urgence déverrouille le clavier du poste.

Identité Utilisateur Radio (ID-UR)

Votre MTM800 Enhanced doit valider l'ID-RU pour fournir un service complet. Après la mise sous tension, vous devez saisir votre **ID utilisateur** et **Code utilisateur**.

Pour vous **connecter**, appuyez sur **Menu > Autres... > ID-UR > Connecter**

Pour vous **déconnecter**, appuyez sur **Menu > Autres... > ID-UR > Déconnecter**

Si la connexion ne réussit pas, la radio dispose d'un accès limité qui est précisé par l'opérateur.

REMARQUE

La radio avec une fonction ID-RU désactivée fournit un service complet à l'utilisateur sans invite à se connecter.

REMARQUE

Pendant ce temps, l'affichage indique si l'utilisateur est connecté (icône bleue) ou déconnecté (icône grise).

Pour sélectionner le mode TMO ou le mode DMO

Pour activer le TMO ou DMO

Vous pouvez choisir l'une des méthodes suivantes pour passer en TMO ou DMO:

- Dans l'écran initial, appuyez sur **Optns** et sélectionnez **Mode Direct** si le MTM800 Enhanced est en mode TMO.
- Dans l'écran initial, appuyez sur **Optns** et sélectionnez **Mode Système** si le MTM800 Enhanced est en mode Direct.
- Appuyez sur la touche **Menu** et sélectionnez **Autres... > Réseaux > Mode Système** si le MTM800 Enhanced est en mode DMO.
- Appuyez sur la touche **Menu** et sélectionnez **Autres... > Réseaux > Mode Direct** si le MTM800 Enhanced est en mode TMO.
- Appuyez sur la touche d'accès direct TMO/DMO (selon la programmation effectuée par votre opérateur).

Vous pouvez établir et recevoir les types d'appel suivants lorsque le MTM800 Enhanced est en mode Système :

- Appels de groupe
- Appels individuels
- Appels privés via MS-ISDN
- Appels téléphoniques
- Appels PABX – (appels destinés à divers postes internes sur un standard téléphonique local (bureau))
- Appels d'urgence
- Appels d'urgence individuels

Vous pouvez établir et recevoir des appels de groupe et individuels lorsque le MTM800 Enhanced fonctionne en mode Direct. Ceci inclut les appels de groupe d'urgence.

Le MTM800 Enhanced revient à l'affichage initial après quelques secondes d'inactivité.

REMARQUE

Votre poste vous avertit de la réception des appels entrants. Vous pouvez sélectionner les paramètres d'avertissement dans le menu Tons.

Appels de groupe

Un appel de groupe est une communication entre vous et d'autres personnes faisant partie d'un groupe. Un groupe se compose de plusieurs utilisateurs prédéfinis de votre système de communication qui sont autorisés à recevoir et/ou à établir un appel de groupe.

Les groupes sont organisés en trois répertoires maximum. Chaque dossier peut contenir des dossiers et plusieurs groupes.

Dossiers Favoris

Vous pouvez organiser vos groupes favoris en trois répertoires.

Pour sélectionner le dossier « Mes Groupes »

REMARQUE *Le nom par défaut du premier dossier favori est « Mes Groupes ».*

À partir de l'affichage initial, appuyez sur  à pour accéder rapidement aux dossiers.

Pour ajouter un groupe (TMO/DMO)

1. Appuyez sur **Menu** et sélectionnez **Autres... > ConfigGroup > Mes Groupes > <Nom du dossier> > [Nouv Grpe]**.
2. Sélectionnez un groupe par recherche alphabétique (« **Système abc** »). Saisissez les 12 premiers caractères du nom du groupe. Ou sélectionnez un groupe par recherche de dossier (« **Système par Rép** »). Sélectionnez le dossier, puis le groupe. Le groupe est ajouté au dossier « Mes Groupes ».

Pour supprimer un groupe (TMO/DMO)

1. Appuyez sur **Menu** et sélectionnez **Autres... > ConfigGroup > Mes Groupes > <Nom du dossier>**.
2. Mettez en surbrillance le nom du groupe que vous souhaitez supprimer et sélectionnez **Efface**.

REMARQUE *Pour supprimer tous les groupes, appuyez sur **Menu** et sélectionnez **Effacer Tous**. Cette option est disponible uniquement si l'opérateur l'active.*

3. Appuyez sur **Oui** pour valider.

Pour renommer un dossier Favoris

1. Appuyez sur **Menu** et sélectionnez **Autres... > ConfigGroup > Mes Groupes**.
2. Mettez en surbrillance un nom de dossier de groupe, puis appuyez sur **Menu**.
3. Sélectionnez **Renommer dossier**.
4. Après modification du nom du dossier, appuyez sur **Ok** pour valider.

Pour supprimer un dossier Favoris

1. Appuyez sur **Menu** et sélectionnez **Autres... > ConfigGroup > Mes Groupes**.
2. Mettez en surbrillance un nom de dossier de groupe, puis appuyez sur **Menu**.
3. Sélectionnez **Suppr. Dossier**.
4. Appuyez sur **Oui** pour valider.

REMARQUE

Vous ne pouvez pas supprimer le dernier dossier Favoris.

Pour sélectionner un groupe

REMARQUE

Lorsque vous naviguez dans les dossiers Favoris et que vous sélectionnez un groupe Direct, votre poste bascule entre mode TMO et mode DMO (ou vice-versa).

Pour utiliser le bouton rotatif

(Si programmé)

À partir de l'affichage initial, exercez une courte pression sur le bouton rotatif et faites-le tourner jusqu'à ce que le groupe requis soit affiché.

La sélection du groupe s'effectue :

- Après un dépassement de délai
- Ou lorsque vous appuyez sur **Sélect** (si cette touche a été configurée par votre opérateur)

Pour utiliser la touche de navigation

À partir de l'affichage initial, faites défiler la liste vers la droite ou la gauche jusqu'à ce que le groupe requis soit affiché. Appuyez ensuite sur **Sélect** pour valider cette sélection.

Pour utiliser la recherche alphabétique

À partir de l'affichage initial, appuyez sur **Optns**. Sélectionnez un groupe par recherche alphabétique (« **Groupe abc** »). Saisissez les 12 premiers caractères du nom du groupe. Sélectionnez le groupe.

REMARQUE

Même si le groupe existe dans deux dossiers, la recherche alphabétique l'affiche une seule fois.

Pour utiliser la recherche par dossier

À partir de l'affichage initial, appuyez sur **Optns**. Sélectionnez un groupe par recherche de dossier (« **Grp par rép.** »). Sélectionnez le dossier, puis le groupe.

Pour utiliser le clavier numérique – Composition abrégée

À partir de l'affichage initial, vous pouvez appeler un groupe en saisissant son numéro abrégé à l'aide du clavier. Cette fonction est appelée Numérotation abrégée groupe. Le numéro abrégé est préconfiguré dans le poste.

Vous pouvez visualiser un numéro abrégé attribué à un groupe, s'il en existe un.

Pour visualiser le numéro abrégé

1. À partir de l'affichage initial, appuyez sur **Optns**.
2. Sélectionnez **Grp par rép.**, puis le nom correct du dossier.
3. Appuyez sur **Menu**.
4. Sélectionnez **Voir** pour visualiser le numéro abrégé du groupe. Dans cet exemple « 82 » correspond au numéro abrégé. Appuyez sur **Retour** pour revenir à l'écran du groupe correspondant.

Utilisation d'un numéro abrégé

1. Saisissez un nombre (par exemple : "82").
2. Appuyez sur .
3. Appuyez sur **Liaiso** pour le joindre au nouveau groupe ou appuyez sur **PTT** pour le joindre et appeler.

REMARQUE

Le numéro abrégé pour les groupes TMO et DMO peut être le même. Par exemple, si vous êtes en TMO, tous les numéros abrégés de ce mode vont fonctionner.

Pour sélectionner un dossier

À partir de l'affichage initial, appuyez sur **Optns**. Sélectionnez **Dossier**, puis choisissez le dossier requis. L'afficheur indique le dernier groupe sélectionné dans ce dossier.

Appels de groupe en TMO

En mode TMO, le MTM800 Enhanced utilise l'infrastructure de votre opérateur.

Pour établir un appel de groupe en TMO

1. À partir de l'affichage initial et si le groupe requis est affiché, appuyez de manière prolongée sur le bouton **PTT**.
2. Attendez la tonalité Voix autorisée et parlez dans le microphone. Pour écouter, relâchez le bouton **PTT**.

Lorsque vous établissez un appel, tous les membres du groupe sélectionné dont le poste est allumé recevront l'appel de groupe.

REMARQUE

Pendant un appel de groupe, si vous souhaitez établir un nouvel appel, appuyez sur  pour ignorer l'appel en cours. Établissez le nouvel appel.

REMARQUE

*Le message **Pas de Group** est affiché lorsque vous êtes hors de portée du groupe sélectionné. Vous devez alors sélectionner un autre groupe valide à partir de votre position actuelle.*

Pour recevoir un appel de groupe en TMO

S'il n'est pas occupé par un appel, votre MTM800 Enhanced recevra l'appel de groupe. Pour prendre l'appel, appuyez de manière prolongée sur le bouton **PTT**.

Votre MTM800 Enhanced affiche le nom du groupe et le numéro individuel de l'appelant, ou sa désignation si elle a été enregistrée dans le répertoire.

Pour recevoir un appel général en mode TMO

Un appel général est un appel de groupe à haute priorité établi par l'opérateur (ou le dispatcheur) du système à tous les utilisateurs. Les MTM800 Enhanced sont configurés pour gérer un appel général, mais les utilisateurs ne peuvent pas y répondre.

Un appel général interrompt tout appel de groupe en cours avec un niveau de priorité égal ou inférieur au sien.

Double PTT

Cette fonction, si elle est activée par votre opérateur, vous permet de transmettre une tonalité en appuyant deux fois sur le bouton PTT, lorsque la radio est en mode Veille ou Appel de groupe.

REMARQUE

Cette fonctionnalité est opérante lorsque vous appuyez sur le bouton PTT pour établir un appel de groupe.

Après l'émission de la tonalité D-PTT, l'utilisateur peut à nouveau appuyer de manière prolongée sur le bouton PTT pour demander l'autorisation de parler. Pour activer/désactiver la tonalité D-PTT :

1. À partir du menu principal, sélectionnez **Config. > Tons > Tonalités D-PTT > Mode D-PTT.**
2. Choisissez la configuration requise, puis appuyez sur **Sélect.** Appuyez sur **Retour** pour quitter.

Pour choisir la tonalité :

1. À partir du menu principal, sélectionnez **Config. > Tons > Tonalités D-PTT > Style Tonalité.**
2. Choisissez parmi les trois options : **Simple, Double** ou **Triple.** Accédez à la section Tonalités D-PTT à la page 11 pour visualiser la spécification des tonalités.

Appels de groupe en DMO

En mode DMO, le MTM800 Enhanced peut communiquer sans utiliser l'infrastructure de votre opérateur.

Le mode DMO permet de communiquer avec d'autres postes qui sont également en DMO, sur la même fréquence et le même groupe que votre MTM800 Enhanced.

REMARQUE

En mode DMO, seuls les types d'appels suivants sont possibles : appels de groupe, appels de groupe d'urgence, appels individuels et appels individuels simplex.

Lorsque vous établissez un appel, les membres du groupe sélectionné dont le poste est allumé recevront l'appel de groupe.

En mode DMO, le MTM800 Enhanced peut communiquer avec le système (et vice-versa) si l'option Passerelle a été activée sur le MTM800 Enhanced.

Pour établir un appel de groupe en DMO

1. Activez le **Mode direct** en appuyant sur **Optns** et en sélectionnant **Mode Direct**.
2. Assurez-vous que le groupe requis est sélectionné. Appuyez de manière prolongée sur le bouton **PTT**.
3. Attendez la tonalité Voix autorisée et parlez dans le microphone. Pour écouter, relâchez le bouton **PTT**.

Pour recevoir un appel de groupe en DMO

Vous pouvez recevoir un appel de groupe en mode DMO, uniquement si le mode DMO est activé sur votre MTM800 Enhanced.

S'il n'est pas occupé par un appel, votre MTM800 Enhanced recevra l'appel de groupe. Pour prendre l'appel, appuyez de manière prolongée sur le bouton **PTT**.

Votre MTM800 Enhanced affiche le nom du groupe et le numéro individuel de l'appelant, ou sa désignation si elle a été enregistrée dans le répertoire.

Pour quitter le mode DMO





Pour quitter le mode DMO, appuyez sur **Optns** et sélectionnez **Mode Système**.

Appels individuels, téléphoniques et PABX

REMARQUE

Pendant un appel de groupe, si vous souhaitez établir un nouvel appel, appuyez sur  pour ignorer l'appel en cours. Composez le numéro souhaité.

Pour créer un contact





1. À partir de l'affichage initial, appuyez sur **Cntcs**. Sélectionnez [Nouv Contact].
2. Saisissez le nom. Appuyez sur **Ok** pour valider.
3. Appuyez sur  /  et sélectionnez le type de numéro enregistré (ex. : Individuel).
OU
 - Appuyez sur **Chg**, l'afficheur présente 6 types de sélections.
 - Appuyez sur  /  pour choisir un type de numéro enregistré.
 - Appuyez sur **Sélect**, l'afficheur revient à l'écran Détails contact.
4. Saisissez le numéro (#). Appuyez sur **Ok**.
5. Continuez à saisir d'autres types et numéros, puisque vous pouvez enregistrer plusieurs numéros (individuel, cellulaire, personnel, travail, PABX, autre) pour une même personne sous le même nom de contact.
6. Lorsque vous avez terminé, appuyez sur **Fin**. Appuyez sur **Retour** pour revenir à l'affichage initial.

Numérotation

Pour composer un numéro



1. À partir de l'affichage initial, composez un numéro.
2. Appuyez plusieurs fois sur **CType** pour sélectionner le type d'appel (individuel, téléphonique ou PABX).
3. Appuyez sur le bouton **PTT** ou sur  selon le type d'appel.

Pour composer un numéro à partir du répertoire

Vous pouvez également utiliser le répertoire pour sélectionner un numéro précédemment enregistré. Appuyez sur **Contcs** et cherchez le numéro enregistré en faisant défiler ( ou ) ou en saisissant jusqu'à 12 caractères du nom de contact à l'aide de la recherche alphabétique. Si votre contact dispose de plusieurs numéros, utilisez les touches  /  pour le sélectionner.

Numérotation abrégée

La numérotation abrégée vous permet de raccourcir un numéro jusqu'à trois chiffres au lieu de composer le numéro entier. Le numéro abrégé constitue une entrée du répertoire.

1. Saisissez le numéro abrégé pré-programmé (par exemple : 5), puis appuyez sur .
 2. Pour établir l'appel, appuyez sur .
- Pour raccrocher, appuyez sur .

Appel individuel

Un Appel individuel, aussi nommé appel « point à point » ou « appel privé », est un appel entre deux personnes. Aucun autre poste ne peut écouter cette conversation. Il peut s'agir :

- d'un appel duplex (si le système le permet) en TMO, ou
- d'un appel simplex standard en TMO ou DMO.

Pour établir un appel individuel

1. À partir de l'affichage initial, composez un numéro.
2. Si le type d'appel individuel n'est pas le premier affiché, appuyez sur **CType** pour le sélectionner.
3. Pour un appel en *simplex*, appuyez et relâchez le bouton **PTT**. Une sonnerie retentit. Attendez que l'appelé réponde à votre appel.

Appuyez de manière prolongée sur le bouton **PTT**. Attendez la tonalité Voix autorisée (selon la configuration effectuée) avant de parler, puis relâchez le bouton **PTT** pour écouter.

Pour un appel *Duplex*, appuyez et relâchez . Une sonnerie retentit. Attendez que l'appelé réponde à votre appel.

4. Pour terminer l'appel, appuyez sur . Si l'appelé termine l'appel, le message **Appel Terminé** apparaît.



REMARQUE

Lorsque la Suppression d'émission est activée, la réception des appels individuels est signalée, mais vous ne pouvez pas y répondre.

Pour recevoir un appel individuel

1. Le MTM800 Enhanced passe à l'appel individuel entrant. L'afficheur indique l'identité de l'appelant.

REMARQUE Selon les paramètres de l'opérateur, vous pouvez répondre à l'appel automatiquement ou en appuyant sur les touches appropriées.

2. Pour répondre à un appel *simplex*, appuyez sur **PTT**. Pour répondre à un appel entrant *Duplex* (indiqué par les touches programmables **HP/Écouteur**), appuyez sur  ou sur la touche verte de réception.
3. Pour terminer l'appel, appuyez sur .

REMARQUE Votre poste vous avertit de la réception des appels entrants. Vous pouvez sélectionner les paramètres d'avertissement dans le menu Tons.

Appels téléphoniques et PABX

Un **appel téléphonique** vous permet de joindre un numéro de téléphone fixe un numéro de téléphone cellulaire/portable ou un autre terminal utilisant un numéro RNIS.

REMARQUE La fonction MS-ISDN permet au terminal d'établir ou de recevoir des appels à partir du téléphone et en utilisant le numéro RNIS.

Un **appel PABX (Autocommutateur privé)** vous permet de joindre des numéros de poste sur un standard (bureau). Ce type d'appel doit être activé par votre opérateur.

Dans cette publication, nous désignons ces types de numéro par le terme « numéro de téléphone ».

REMARQUE Lorsque la Suppression d'émission est activée, la réception d'un appel téléphonique ou PABX entrant est signalée, mais vous ne pouvez pas y répondre.

Pour établir un appel téléphonique ou PABX

1. À partir de l'affichage initial, composez un numéro.
2. Si le premier type d'appel affiché n'est pas Téléphone ou PABX, appuyez sur **CType** plusieurs fois pour le sélectionner.
3. Procédez de la même manière pour établir et recevoir un appel individuel duplex. Si l'utilisateur appuie sur le bouton PTT, un appel Simplex est établi.

Vous pouvez établir et recevoir des **appels de groupe** d'urgence en **Mode Système** ou en **Mode direct**. Si votre poste est configuré pour fonctionner avec une passerelle, vous pouvez établir des appels d'urgence en utilisant la passerelle.

Vous pouvez établir un appel de groupe d'urgence et le recevoir avec :

- un groupe sélectionné (TMO et DMO) (en cas d'urgence tactique) ;
- un groupe prédéfini (en cas d'urgence non-tactique).

Votre opérateur vous indiquera le mode sélectionné.

Votre opérateur configurera les paramètres du message d'urgence et du microphone ouvert.

Le système attribuera la priorité d'urgence correspondant à chaque appel d'urgence.

Pour activer et désactiver le mode Urgence

Pour activer la touche d'appel d'urgence, appuyez de manière **prolongée** sur la touche d'appel d'urgence situé sur le côté gauche du MTM800 Enhanced.

REMARQUE

La durée de la pression sur la touche d'appel d'urgence est de 0,5 secondes par défaut. Votre opérateur peut programmer une durée différente.

REMARQUE

Une pression sur la touche d'appel d'urgence active un ou plusieurs services. Contactez votre opérateur pour obtenir d'autres informations.

Pour quitter le mode Urgence, appuyez de manière prolongée sur **Quitter**. Votre poste revient à l'affichage initial.

Pour envoyer un message d'urgence

Votre MTM800 Enhanced enverra un message d'urgence au dispatcheur (s'il est configuré par votre opérateur).

- Automatiquement, dès que le mode Urgence est activé.
- Lorsque vous appuyez de nouveau sur la touche d'appel d'urgence alors que le MTM800 Enhanced est déjà en mode Urgence.

Après l'envoi d'une alerte, l'afficheur présente l'un des rapports de transmission suivants :

- **Alarme envoyée**
- **Échec alarme**

Dans les deux cas, après quelques secondes, l'afficheur revient à l'écran principal du mode Urgence.

En cas de non-confirmation de réception en mode DMO, les informations **Alarme envoyée** ne confirment que l'envoi de l'alarme.



AVERTISSEMENT

*Même si le mode Suppression d'émission est activé, le MTM800 Enhanced émet immédiatement lorsque vous appuyez sur la touche d'appel d'urgence. Par conséquent, le MTM800 Enhanced ne doit **PAS** être dans une zone sensible aux hautes fréquences radio lorsque vous activez le mode Urgence.*

REMARQUE

Les messages d'urgence sont des messages d'état spéciaux envoyés au contrôleur du groupe sélectionné. Ils contiennent des informations complémentaires concernant les appels d'urgence envoyés.

REMARQUE

Certains systèmes ne permettent pas d'envoyer de messages d'urgence lorsque l'utilisateur est dans une zone de service local.

Fonction Micro ouvert

Si la fonction Micro ouvert a été programmée sur votre MTM800 Enhanced par votre opérateur, vous pouvez établir un appel de groupe d'urgence et parler au dispatcheur (et aux membres de votre groupe) sans appuyer de manière prolongée sur le bouton **PTT**.

Le microphone reste ouvert pendant le délai programmé par votre opérateur. Il reste également ouvert jusqu'à ce que :

- la période de validité de la fonction Micro ouvert expire ;
- vous appuyez sur le bouton **PTT** pendant la période de validité de la fonction Microphone ouvert ;
- vous appuyez sur la touche **Fin**.

Après utilisation de la fonction Microphone ouvert, le message **Micro urgence Terminé** apparaît et le MTM800 Enhanced revient au mode Urgence. La fonction Micro ouvert est désactivée et le bouton PTT reprend son fonctionnement normal.

Si nécessaire, vous pouvez désactiver la fonction Microphone ouvert en appuyant de nouveau sur la touche d'appel d'urgence. Par ailleurs, votre opérateur peut reprendre la fonction Microphone ouvert sans aucune intervention de l'utilisateur en configurant la fonction Microphone ouvert en alternance.

REMARQUE

La fonction microphone ouvert est disponible en DMO et TMO.

Pour établir un appel de groupe d'urgence

- Microphone ouvert activé – pour établir un appel de groupe d'urgence, appuyez de manière prolongée sur la **touche d'appel d'urgence**.
- Microphone ouvert désactivé – pour établir un appel de groupe d'urgence, appuyez de manière prolongée sur la **touche d'appel d'urgence**. Lorsque s'affiche Appel de groupe d'urgence, appuyez de manière prolongée sur le bouton **PTT** et attendez la tonalité Voix autorisée (si cette fonction est configurée) et parlez. Pour écouter, relâchez le bouton PTT.

Mode d'urgence muet

REMARQUE

Le mode d'urgence muet doit être préalablement activé par votre opérateur.

Pour passer en Mode d'urgence muet, appuyez sur la **touche d'appel d'urgence**.

Le mode d'urgence muet ne fournit aucune indication audible ni visible. Toutes les tonalités des touches sont désactivées.

Pour quitter le Mode d'urgence muet, appuyez sur les touches

Menu, puis simultanément ou sur  et ensuite sur la touche dans les 3 secondes.

Appel incident

Cette fonction permet à l'utilisateur de recevoir des appels d'incidents. Lorsque les messages d'appel incident ont été reçus par la radio, cela interrompt les services en cours et l'alerte Appel incident est activée sans délai. Une fois l'alerte Appel incident acquittée, la radio quitte le mode Appel incident et revient en mode normal. En mode Appel incident, l'utilisateur ne peut recevoir que des appels urgents. Il existe quatre types d'alertes Appel incident :

- Appel incident normal
- Plan d'urgence – Il est envoyé plusieurs fois à un groupe pour augmenter la fiabilité. L'utilisateur ne peut accepter l'appel incident qu'en appuyant sur un des boutons et passe en phase d'information (les touches programmables ne sont pas libellées).
- Mode Reprise appel incident – Il comprend uniquement la communication vocale. Il peut être effacé manuellement.

REMARQUE

Le mode Reprise appel incident est possible uniquement lorsque la radio est en mode de partage sur site local.

- Test Appel incident – Le dispatcheur a la possibilité de tester cette fonction. La radio génère la tonalité et **Test Appel Incident** s'affiche. Une seule touche programmable est activée **Test OK** pour valider et effacer le test.

Interactions lorsque l'utilisateur est dans un autre mode

- Mode TXI – Les utilisateurs peuvent lire le message mais ne peuvent pas y répondre. Ils ont une option pour quitter le mode TXI en appuyant sur la touche programmable ou rejeter le message Appel incident.
- Mode DMO – L'appel incident n'est pas pris en charge.
- Mode d'urgence – Toutes les alertes Appel incident sont ignorées.

Phases de service Appel incident

- Phase d'alerte - L'utilisateur reçoit un message Appel incident. La tonalité d'alerte signale qu'un message texte est affiché. L'utilisateur a alors le choix entre trois options : **Accepté**, **Rejet** ou **Menu**. Si l'utilisateur accepte l'alerte, aucun autre service depuis ce point ne peut être interrompu. La touche **Menu** propose plus de choix.

REMARQUE

L'utilisateur peut interrompre la tonalité en appuyant sur le bouton PTT ou sur l'une des touches programmables.

- Phase d'information – L'utilisateur est encore en mode Appel incident et il peut recevoir davantage d'informations détaillées sur l'incident qui s'est produit via un texte postérieur ou le message vocal. L'utilisateur peut demander davantage d'informations à l'aide d'un appel de groupe express ou la fonction texte Appel incident qui lui permet d'envoyer un message texte à l'opérateur. L'utilisateur peut toujours répondre et renvoyer le texte ou le message vocal à l'aide d'un appel de groupe vocal.

Boîte Appel incident

La boîte Appel incident donne la possibilité à l'utilisateur de visualiser et de stocker les messages Appel incident pour s'y référer ultérieurement.

Pour les visualiser, appuyez sur **Menu > Messages > Boîte AI**.

Lorsque la radio est en Mode appel incident, vous pouvez uniquement lire les messages Appel incident.

Messages

Pour envoyer un message d'état

Sélectionnez le groupe requis. Appuyez sur **Menu** et sélectionnez **Messages > Envoi Etat**. Sélectionnez l'état et appuyez sur  ou **PTT**.

Pour envoyer un nouveau message

Appuyez sur **Menu** et sélectionnez **Messages > Nouv. message**.



Composez votre message. Sélectionnez **Envoi**, ou appuyez sur  ou **PTT**. Sélectionnez votre destinataire ou entrez un numéro.

Sélectionnez **Envoi** ou appuyez sur  ou **PTT** pour envoyer votre nouveau message.

REMARQUE

Le message peut être transmis vers un numéro privé, téléphonique ou groupé. Cette fonction doit être préalablement activée par votre opérateur.

Pour envoyer un message défini par l'utilisateur

Appuyez sur **Menu** et sélectionnez **Messages > Modèles**. Faites défiler la liste et choisissez votre modèle. Sélectionnez **Envoi**, ou appuyez sur  ou **PTT**. Sélectionnez votre destinataire ou entrez un numéro. Sélectionnez **Envoi** ou appuyez sur  ou **PTT** pour envoyer votre message.

Pour envoyer un message prédéfini

Appuyez sur **Menu** et sélectionnez **Messages > Prédéfini**. Faites défiler la liste et choisissez votre modèle. Appuyez sur **Menu** et sélectionnez **Modif.** pour modifier le message. Entrez les informations requises. Sélectionnez **Envoi** ou appuyez sur  ou **PTT** pour envoyer votre message.

Pour gérer les nouveaux messages textes reçus

Votre MTM800 Enhanced vous signale la réception de chaque message et ouvre automatiquement la boîte des messages, s'il n'est pas occupé.

Faites défiler pour afficher le message et sélectionnez la touche de fonction **Lire**. Pour lire un message long, appuyez sur **Suite** pour passer à la page suivante et sur **Retour** pour revenir à la page précédente.

Ensuite, sélectionnez **Rpdre**. Ou appuyez sur **Menu** et sélectionnez **Enreg. / Suppr. / Effacer tous / Renvoi**.

REMARQUE *Les options Enregistrer et Renvoyer ne sont pas disponibles avec la fonction Répondre aux messages en texte long.*

Pour gérer les messages non-lus (nouveaux)

Appuyez sur **Menu** et sélectionnez **Messages > Boîte Msg**. Faites défiler pour afficher le message et sélectionnez la touche de fonction **Lire**. Pour lire un message long, appuyez sur **Suite** pour passer à la page suivante et sur **Retour** pour revenir à la page précédente.

Appuyez sur **Menu** et sélectionnez **Enreg. / Suppr. / Effacer tous / Rpdre / Renvoi / Rfchir**.

REMARQUE *Un message peut contenir jusqu'à 1 000 caractères.*

REMARQUE *Il est possible d'envoyer le message à plusieurs utilisateurs. Choisissez le groupe dans le répertoire de votre MTM800 Enhanced.*

Conseils et astuces

Fonctionnement sans mode

Il n'est pas nécessaire de sélectionner un mode (Groupe/Individuel/Téléphone) avant d'établir un appel. Il suffit de composer un numéro et d'appuyer sur la touche de fonction **CType** (type d'appel) pour déterminer le type d'appel (puis appuyez sur **PTT** ou ).

Touche Accueil

Vous n'êtes pas certain de votre position dans le menu ?

Voulez-vous revenir à l'affichage initial ? Appuyez sur .

Rétroéclairage

Vous pouvez régler l'intensité du rétroéclairage avec la touche correspondante.

Raccourcis de menu

- Vous pouvez aisément accéder à n'importe quelle option de menu en appuyant sur la touche **Menu**, puis sur une touche numérique. (Pas de retard entre **Menu** et la touche.)
- Vous pouvez demander à votre opérateur de programmer les raccourcis de menu.
- Pour créer un nouveau raccourci : choisissez l'option dans le menu, appuyez de manière prolongée sur la touche **Menu** et suivez les instructions affichées.

Audio fort/faible

Vous pouvez choisir entre le haut-parleur et l'écouteur pour écouter un appel individuel ou de groupe à l'aide de la commande du haut-parleur.

REMARQUE

Le volume sonore est réglé à l'aide d'une touche d'accès direct. Contactez votre opérateur pour obtenir d'autres informations.

Répertoire unifié

Vous pouvez enregistrer plusieurs numéros (Individuel, Portable, Domicile, Professionnel, PABX, Autre) pour une même personne sous le même nom. Vous pouvez créer jusqu'à 1 000 contacts de répertoire, avec un total 1 000 numéros individuels et 1 000 numéros de téléphone.

Taille du texte

L'afficheur offre deux tailles de texte : Touche **Standard** ou **Zoom** (**Menu > Config. > Affichage > Taille txt**).

Capacité des groupes

Votre opérateur peut programmer jusqu'à 2 048 groupes en mode Système et jusqu'à 1 024 groupes en mode Direct.

Dossier flexible

Vous pouvez demander à votre opérateur de définir le nombre de groupes disponibles dans chaque dossier (jusqu'à 256 répertoires).

Dossiers « Mes groupes »

Vous pouvez sélectionner n'importe quel groupe (TMO ou DMO) et l'ajouter à vos dossiers personnels.

A partir de l'affichage initial, appuyez sur  vers le haut pour ouvrir rapidement le répertoire « Mes groupes ».

Options (affichage initial)

Grâce aux options de l'affichage initial, vous pouvez aisément changer de dossier, sélectionner des groupes, basculer entre les modes TMO et DMO et utiliser d'autres fonctions.



Navigation aisée dans le menu

Lorsque vous faites défiler verticalement des options de menus, essayez aussi le défilement horizontal. (Ceci sélectionne l'option ou revient au niveau précédent.)

Accès rapide à la liste des numéros appelés

À partir de l'affichage initial, appuyez sur  pour consulter la liste des derniers numéros composés.

Défilement automatique avec la touche de navigation

Dans une liste, appuyez de manière prolongée sur la touche  ou  pour utiliser le défilement automatique.

Accès rapide au menu Appels récents

À partir de l'affichage initial, appuyez sur .

Réglage de la date et de l'heure

L'heure et la date sont synchronisées par l'infrastructure. Lorsque l'unité est hors de portée du signal de l'infrastructure, vous pouvez régler manuellement ces valeurs.

- Pour régler automatiquement l'heure, appuyez sur la touche **Menu** et sélectionnez **Config. > Date et heure > Entrer > Entrer heure**. Saisissez l'heure avec la touche de navigation et/ou le clavier numérique.
- Pour régler automatiquement la date, appuyez sur la touche **Menu** et sélectionnez **Config. > Date et heure > Entrer > Entrer date**. Saisissez la date avec la touche de navigation et/ou le clavier numérique.
- Pour régler automatiquement la date et l'heure, appuyez sur la touche **Menu** et sélectionnez **Config. > Date et heure > Mise à jour système**. Choisissez une des ces trois options selon vos besoins :
 - **Désactivé** – La mise à jour système est désactivée.
 - **Heure uniquement** – L'heure est actualisée.
 - **Heure & Ecart** – L'heure est actualisée automatiquement selon le fuseau horaire lorsque l'utilisateur est en mode TMO. En mode DMO la radio utilise son horloge interne.

Noms des modèles

L'utilisateur a la possibilité d'attribuer un titre au modèle. Sinon, le nom par défaut est attribué.

Défilement entre groupes de parole

Vous pouvez commuter entre les deux derniers groupes de paroles dans n'importe quel mode et entre les modes. Par exemple, lorsque vous êtes en mode TMO et que vous souhaitez passer au dernier groupe de parole qui était en mode DMO, appuyez de manière prolongée sur la touche Accès direct. Cela fonctionne dans les deux sens et dans un mode. Après la mise hors tension, la radio mémorise vos deux derniers groupes de parole.



MTM800 Enhanced

Guide de référence rapide

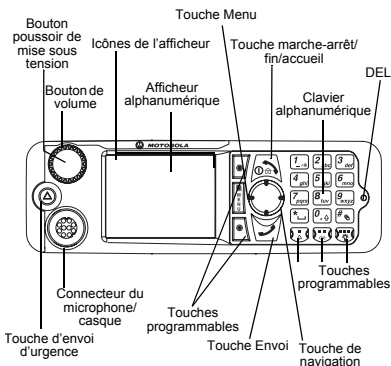

Mise sous tension/hors tension du MTM800 Enhanced

Pour allumer et éteindre le MTM800 Enhanced, appuyez de manière prolongée

sur .

Utilisation du menu du MTM800 Enhanced

- Pour ouvrir le menu, appuyez sur la touche **Menu**.

- Pour faire défiler le menu, appuyez

sur  .

- Pour sélectionner une option du menu, appuyez sur la touche programmable **Sélect**

ou sur .

- Pour revenir au niveau précédent, appuyez

sur **Retour** ou .

- Pour sortir d'une liste d'options de menu,

appuyez sur .

Pour sélectionner le mode Fonctionnement

- Sur votre poste, une touche peut être configurée pour passer directement du mode TMO au mode DMO et inversement.

Contactez votre opérateur pour obtenir d'autres informations.

- À partir de l'écran initial, appuyez sur **Optns**, sélectionnez **Mode Système/Mode Direct**.

Pour établir un appel de groupe en TMO

À partir de l'affichage initial, naviguez jusqu'au groupe souhaité. Appuyez sur la touche de fonction **Sélect** (si elle est configurée).

Appuyez de manière prolongée sur le bouton **PTT**. Attendez la tonalité Voix autorisée (si configurée) et parlez. Relâchez le bouton **PTT** pour écouter.

Pour établir un appel de groupe en DMO

Accédez au DMO. Naviguez jusqu'au groupe souhaité. Appuyez sur la touche de fonction **Sélect** (si elle est configurée). Appuyez de manière prolongée sur le bouton **PTT**. Attendez la tonalité Voix autorisée (si configurée) et parlez. Relâchez le bouton **PTT** pour écouter.

Pour établir un appel de groupe d'urgence en TMO

Accédez au TMO. Appuyez de manière prolongée sur la touche d'urgence. Un message d'urgence est automatiquement envoyé.

Appuyez de manière prolongée sur le bouton **PTT**. Attendez la tonalité Voix autorisée (si configurée) et parlez. Relâchez le bouton **PTT** pour écouter. Si vous utilisez la fonction

Micro ouvert, attendez que le message « **Mic Urg Activé** » soit affiché et parlez sans appuyer sur **PTT**.

Pour quitter le mode Urgence, exercez une pression longue sur la touche de fonction **Quitter**.

Pour établir un appel de groupe d'urgence en DMO

Accédez au DMO. Appuyez de manière prolongée sur la touche d'urgence. Appuyez de manière prolongée sur le bouton **PTT**. Attendez la tonalité Voix autorisée (si configurée) et parlez. Relâchez le bouton **PTT** pour écouter. Pour quitter le mode Urgence, exercez une pression longue sur la touche de fonction **Quitter**.

Pour établir un appel individuel simplex en TMO

À partir de l'affichage initial, composez un numéro. Appuyez sur **Ctype** pour sélectionner le type d'appel (si nécessaire). Appuyez sur le bouton **PTT** et relâchez-le.

La sonnerie retentit. L'appelé répond. Attendez que l'appelé ait fini de parler. Appuyez de manière prolongée sur le bouton **PTT**. Attendez la tonalité Voix autorisée (si configurée) et parlez. Relâchez le bouton **PTT** pour écouter. Appuyez sur  pour terminer l'appel.

Pour établir un appel individuel simplex en DMO

Accédez au DMO. À partir de l'affichage initial, composez un numéro. Appuyez de manière prolongée sur le bouton **PTT**. Attendez la tonalité Voix autorisée (si configurée) et parlez. Relâchez le bouton **PTT** pour écouter.

Appuyez sur  pour terminer l'appel.

Pour établir un appel individuel/téléphonique/PABX en duplex

À partir de l'affichage initial, composez un numéro. Appuyez sur **Ctype** pour sélectionner

le type d'appel. Appuyez sur  et relâchez. La sonnerie retentit. L'appelé répond. Appuyez

sur  pour terminer l'appel.

Pour répondre à un appel

Votre MTM800 reçoit l'appel entrant et vous avertit de son arrivée. Pour prendre l'appel,

appuyez sur  s'il s'agit d'un appel individuel duplex/téléphonique/PABX, ou appuyez sur le bouton **PTT** pour tous les autres types d'appel.

Pour envoyer un message d'état

Sélectionnez le groupe requis. Appuyez sur **Menu** et sélectionnez **Messages > Envoi Etat**.

Sélectionnez l'état et appuyez sur  ou le bouton **PTT**.

Pour envoyer un nouveau message

Appuyez sur **Menu** et sélectionnez **Messages > Nouv. message**. Composez votre message.

Sélectionnez **Envoi**, ou appuyez sur  ou sur **PTT**. Sélectionnez votre destinataire ou entrez un numéro. Sélectionnez **Envoi**, ou

appuyez sur  ou sur **PTT** pour envoyer le nouveau message.

Conseils et astuces

• Touche Accueil

Vous n'êtes pas certain de votre position dans le menu ? Voulez-vous revenir à l'affichage

initial ? Appuyez sur .

• Rétroéclairage

Vous pouvez désactiver le rétroéclairage (fonctionnement discret) ou le laisser en mode automatique, c-à-d. qu'il s'active lorsque vous appuyez sur une touche quelconque.

Vous pouvez aussi appuyer sur la touche latérale supérieure pour activer ou désactiver le rétroéclairage (si configurée).

• Raccourcis de menu

Vous pouvez aisément accéder à n'importe quelle option de menu en appuyant sur la touche **Menu**, puis sur une touche numérique. (Pas de retard entre la touche **Menu** et l'autre touche !)

Vous pouvez demander à votre opérateur de programmer les raccourcis de menu.

Pour créer un nouveau raccourci : choisissez l'option dans le menu, maintenez la touche **Menu** et suivez les instructions affichées.

• Audio fort/faible

Pour écouter les appels individuels ou de groupe, vous pouvez choisir entre le haut-parleur et l'écouteur à l'aide de la commande du haut-parleur.

• Répertoire unifié

Vous pouvez enregistrer plusieurs numéros (Individuel, Portable, Domicile, Professionnel, PABX, Autre) pour une même personne sous le même nom.

• Taille du texte

L'afficheur offre deux tailles de texte : **Standard** ou **Zoom (Menu > Config. > Affichage > Taille txt)**.

• Dossier « Mes groupes »

Vous pouvez sélectionner n'importe quel groupe (TMO ou DMO) et l'ajouter à votre dossier personnel.

À partir de l'affichage initial, appuyez sur  pour accéder rapidement au répertoire « Mes groupes ».



FR



MOTOROLA

www.motorola.com/tetra

6801500013-C

