

Mobile Release 5.14.10



MTM800 E

FEATURE USER GUIDE

BRUGERVEJLEDNING TIL FUNKTIONER



March 2014

EN

DK

© 2014 Motorola Solutions, Inc. All rights reserved.



6866539D77-N

Contents

List of Figures.....	9
List of Tables.....	11
Chapter 1: General Information.....	13
Safety Information.....	13
Copyrights.....	13
Icon Conventions.....	14
Using this Guide.....	14
Feature and Service Availability.....	15
Chapter 2: Getting Started.....	17
Product Technical Information.....	17
Controls and Indicators.....	18
Display.....	20
Status Icons.....	21
Powering On the Radio.....	24
Unlocking Your Radio.....	24
Unblocking Your Radio.....	25
Locking/Unlocking the Keys/Buttons.....	25
Entering TMO / DMO Mode.....	25
Transmit Inhibit Mode.....	25
Selecting Talkgroups.....	26
Talkgroup Icon Selection.....	27
Using Timed Talkgroup Change.....	27
Activating Talkgroup Scanning.....	27
Broadcast Call.....	28
Ambience Listening (AL) Call.....	28
One-Touch Button Feature.....	28
Terminal Temporary Disable/Enable.....	29
Terminal Permanent Disable.....	29
During the Call.....	30
Writing Text.....	30
Selecting Text Entry Modes.....	30
Selecting Text Entry Methods and Languages.....	30
Text Entry Icons.....	31
Keys Usage.....	31
Writing in iTAP Alphanumeric.....	33
Writing in TAP Alphanumeric.....	33
Word Locking.....	34
Adding Words to the Dictionary.....	34
Home Display Text Message.....	34
Chapter 3: Modes.....	35
Using Networks.....	35
Trunked Mode Operation.....	35
Entering TMO Mode.....	36
Selecting Talkgroups.....	36
Making Group Calls in TMO.....	36

Receiving Group Calls in Idle.....	36
Receiving Group Calls during Ongoing Group Calls.....	36
Dynamic Group Number Assignment (DGNA).....	37
DGNA Reception.....	37
DGNA Auto Select Group.....	37
DGNA Auto Reselect Group.....	37
Viewing DGNA Talkgroups.....	37
Broadcast Calls Initiated by Users.....	37
Initializing Broadcast Calls.....	38
Phone and PABX Calls.....	38
Private Call.....	38
Making Private Calls.....	38
Assistance Call.....	39
Call Modification.....	39
Local Site Trunking.....	39
Entering Local Site Trunking.....	40
Exiting Local Site Trunking.....	40
Direct Mode Operation.....	40
Entering DMO Mode.....	41
Selecting Talkgroups.....	41
Making Group Calls in DMO.....	41
Receiving Group Calls in Idle.....	41
Private Call.....	42
Making Private Calls.....	42
Private Call With Presence Check.....	43
Talkgroup for Individual Calls.....	43
Communication through Repeaters.....	43
Communication through Gateways.....	43
Selecting DMO Group Call Options.....	44
Transmit Inhibit Mode.....	44
Emergency Operations.....	45
Emergency Group Call.....	46
Making Emergency Group Calls.....	46
Receiving Emergency Group Calls.....	46
Non-Tactical Emergency.....	47
Emergency Individual Calls (Private or MS-ISDN).....	47
Emergency Alarm.....	47
Emergency SDS Status.....	47
Emergency Hot Microphone.....	47
Alternating Hot Microphone.....	48
Silent Emergency Mode.....	48
Invisible Emergency.....	49
Emergency Mode by Dialing.....	49
Disaster Alert.....	49
Initializing Disaster Alert Calls.....	49
Exiting Emergency Operations.....	49
Chapter 4: GPS Location Service.....	51
Enhancing GPS Performance.....	52
Enabling GPS.....	52
GPS Icon.....	52
GPS Different Location Displays.....	52
Viewing Your Position.....	53
GPS – Things to Keep in Mind.....	53

Chapter 5: Main Menu.....	55
Scrolling through the Menu.....	55
Menu Icons.....	55
Messages.....	56
New Message.....	57
Sending Messages to Private/Phone.....	57
Sending Messages to Groups.....	57
Sending Store and Forward Messages.....	57
Delivery Report.....	58
Viewing Delivery Reports.....	58
Configuring Delivery Reports.....	58
Inbox.....	58
Entering the Inbox.....	59
Receiving New Messages.....	59
Using Submenus in the Inbox and the Outbox.....	59
Embedded Number.....	60
Storing Numbers from Messages.....	60
Calling Numbers in Messages.....	60
Making Group Calls on theTalkgroup of the Message Sender.....	60
Immediate Message.....	61
Outbox.....	61
CO Box.....	61
RMS Box.....	61
WAP Box.....	61
Templates.....	62
Sending User-Defined Templates.....	62
Setting User-Defined Templates.....	62
Predefined Templates.....	62
Viewing Predefined Templates.....	62
Sending Predefined Templates.....	62
Status Messages.....	63
Viewing a Status Message Number.....	63
Sending Status Messages.....	63
Targeted Status Messages.....	63
Sending Targeted Status Messages.....	63
Contacts.....	64
Creating Contacts.....	64
Editing Contacts.....	65
Deleting Numbers.....	65
Deleting Contacts.....	65
Checking Capacity.....	65
Dialing through the Contact List.....	66
Browser.....	66
Security.....	66
PIN Protect.....	66
Protecting the Radio with a PIN Code.....	66
Unblocking Your Radio.....	66
Changing PIN Codes.....	67
Keylock Setup.....	67
Keypad Lock Notification.....	67
Setting Automatic Keylock Delay.....	67
Setting Keylock on Startup.....	68
Air Encryption.....	68
Viewing the Air Encryption State.....	68

Air Encryption Key Deletion.....	68
K Validity.....	68
Verifying K Validity.....	69
SCK (Air Interface Encryption Class 2).....	69
TMO SCK.....	69
DMO SCK.....	69
Changing DMO SCK.....	69
Verifying TMSCK Validity.....	69
Verifying DMSCK Validity.....	70
Covert Mode.....	70
Activating the Covert Mode.....	70
SDS Remote Control.....	70
Setting SDS Remote Control.....	71
Setup.....	71
Ring Style.....	71
Setting Ring Style.....	71
Set Volume.....	71
Setting Volume.....	71
Language.....	72
Setting Language.....	72
Data Setup.....	72
Setting Data Function.....	72
Audio.....	72
Volume Adjustment Mode.....	73
Setting Volume Adjustment Mode.....	73
Tones.....	73
Keypad Tone.....	73
Setting Keypad Tone.....	73
All Tones.....	73
Setting All Tones.....	73
Talk Permit.....	74
Setting Talk Permit.....	74
Clear to Send.....	74
Setting Clear to Send.....	74
Periodic Alert.....	74
Setting Periodic Alert.....	74
D-PTT Tones.....	74
Setting D-PTT Tones.....	75
Display.....	75
Setting Text Size.....	75
Setting Screen Saver.....	75
Setting Backlight.....	75
Setting Wallpaper.....	76
Time and Date.....	76
Setting Time and Date on the Display.....	76
Setting the Time Format.....	76
Setting the Time Manually.....	77
Setting the Date Format.....	77
Setting the Date Manually.....	77
Setting Time Offset.....	77
Setting Automatic Updates for the Time and Date.....	77
Accry (Accessory) Type.....	78
Selecting the Accessory Type.....	78
Book On.....	78
Editing Book On Settings.....	78
Rotary Knob.....	78

Setting Rotary Knob Mode.....	78
Setting Rotary Lock.....	79
Setting In Keypad Lock.....	79
Setting Rotary Knob Wrap Around.....	79
Setting Rotary Knob Scroll Range.....	79
Setting Rotary Knob Talkgroup Selection.....	80
Group Setup.....	80
Scan.....	80
Activating Talkgroup Scanning.....	80
Setting Talkgroups in the Active Scan List.....	80
Setting Scan Lists.....	81
Deleting Talkgroups from Scan Lists.....	81
My Groups.....	81
Adding Favorite Folders.....	81
Adding Talkgroups to Favorite Folders.....	81
Editing My Folder List.....	82
Deleting Talkgroup from Favorite Folders.....	82
My Info.....	82
Viewing and Modifying Personal Information.....	82
Recent Calls.....	83
Viewing Recent Calls.....	83
Calling from Recent Calls.....	83
Storing Recent Calls to Contacts.....	84
Deleting Recent Calls.....	84
Shortcuts.....	84
Creating Menu Shortcuts.....	84
Editing Menu Shortcut Lists.....	85
RUI.....	85
Logging On.....	85
Logging Off.....	85
Networks.....	85
Selecting Network Operation Mode.....	86
Selecting Your Network.....	86
Using the Select Net Registration.....	86
Using the Foreign Network Registration.....	86
Using Any Network.....	87
Using the Migrate To Registration.....	87
Location.....	87
Viewing Your Position.....	87
Packet Data.....	87
Viewing Data Statistics.....	88
Viewing Encryption Status.....	88

Chapter 6: Features..... 89

Private Call.....	89
Making Private Calls.....	89
Radio Messaging System (RMS).....	90
RMS Icons.....	90
Sending an RMS Status.....	90
One-Touch Dial.....	91
Talkgroup Dialing by Index.....	91
Viewing the Talkgroup Speed Number.....	91
Selecting Talkgroups by Index.....	91
Phone and PABX Calls.....	91
Making Phone or PABX Calls.....	92

Phone/PABX Speed Dial.....	92
Using the Phone/PABX Speed Dial.....	92
DTMF Overdial.....	92
Short Number Dial.....	92
RUA/RUI.....	92
WAP.....	93
WAP Browser.....	93
Entering the Browser.....	93
Entering Browser Menu Panes.....	94
Tips for Browsing.....	94
Creating Bookmarks through the Navigate Pane.....	94
Creating Bookmarks through the Bookmarks Pane.....	94
Using Bookmarks.....	94
Creating Hotkeys.....	95
Using Hotkeys.....	95
Saving Pages.....	95
Selecting Saved Pages.....	95
Disabled Packet Data Service.....	95
Disabled Browser Entry.....	95
Keys Usage.....	96
Browser Menu Panes Overview.....	97
Navigate Pane.....	97
Advanced.....	97
Bookmarks Pane.....	98
Working with the Options Pane for Selected Bookmarks.....	98
Working with the Saved Pages Folder.....	98
History Pane.....	99
Navigating to Recently Visited URLs.....	99
Tools Pane.....	99
Options Pane.....	99
Image Pane.....	99
Text Input Pane.....	99
WAP Push.....	100
New WAP Messages.....	100
Viewing WAP Messages.....	101
Call-Out.....	101
Types of Call-Out Alerts.....	101
Call-Out Modes Interaction.....	102
Call-Out Service Phases.....	102
Voice Operating Transmission (VOX) Control.....	102

Appendix A: Tones.....103

Appendix B: LED Indications.....105

Appendix C: Troubleshooting.....107

List of Figures

Figure 1: Trunked Mode Operation	35
Figure 2: Direct Mode Operation	41
Figure 3: Call-Out Message	101

List of Tables

Table 1: Special Notations	15
Table 2: Product Technical Information	17
Table 3: Controls and Indicators	19
Table 4: Display	20
Table 5: Colors of the Soft Key Area	21
Table 6: Status Icons	21
Table 7: Talkgroup Icon	27
Table 8: One-Touch Button Features	28
Table 9: During the Call	30
Table 10: Text Entry Screen Icons	31
Table 11: Keys Usage	31
Table 12: Other Keys	32
Table 13: Different Location Displays	52
Table 14: Menu Icons	55
Table 15: Inbox Icons	59
Table 16: Outbox Icons	61
Table 17: Contact Types	64
Table 18: RMS Icons	90
Table 19: Browser Keys Usage	96
Table 20: Browser Menu Panes	97
Table 21: Additional Menu Panes	97
Table 22: Browser Text Input Icons	100
Table 23: Radio Tones	103
Table 24: LED Indications	105
Table 25: Displayed Messages	107

Chapter 1

General Information

Safety Information

RF Energy Exposure and Product Safety Guide For Two-Way Radios

ATTENTION!

Before using this product, read the RF Energy Exposure and Safety Guide that ships with the radio which contains important operating instructions for safe usage and RF energy awareness and control for Compliance with applicable standards and regulations.

Copyrights

The Motorola products described in this document may include copyrighted Motorola computer programs. Laws in the United States and other countries preserve for Motorola certain exclusive rights for copyrighted computer programs. Accordingly, any copyrighted Motorola computer programs contained in the Motorola products described in this document may not be copied or reproduced in any manner without the express written permission of Motorola.

© 2014 Motorola Solutions, Inc. All Rights Reserved.

No part of this document may be reproduced, transmitted, stored in a retrieval system, or translated into any language or computer language, in any form or by any means, without the prior written permission of Motorola Solutions, Inc.

Furthermore, the purchase of Motorola products shall not be deemed to grant either directly or by implication, estoppel or otherwise, any license under the copyrights, patents or patent applications of Motorola, except for the normal nonexclusive, royalty-free license to use that arises by operation of law in the sale of a product.

Disclaimer

Please note that certain features, facilities, and capabilities described in this document may not be applicable to or licensed for use on a particular system, or may be dependent upon the characteristics of a particular mobile subscriber unit or configuration of certain parameters. Please refer to your Motorola contact for further information.

Trademarks

MOTOROLA, MOTO, MOTOROLA SOLUTIONS, and the Stylized M Logo are trademarks or registered trademarks of Motorola Trademark Holdings, LLC and are used under license. All other trademarks are the property of their respective owners.

European Union (EU) Waste of Electrical and Electronic Equipment (WEEE) directive



The European Union's WEEE directive requires that products sold into EU countries must have the crossed out trashbin label on the product (or the package in some cases).

As defined by the WEEE directive, this cross-out trashbin label means that customers and end-users in EU countries should not dispose of electronic and electrical equipment or accessories in household waste.

Customers or end-users in EU countries should contact their local equipment supplier representative or service centre for information about the waste collection system in their country.

Open Source Software (OSS) Legal Notices

For details on OSS Legal Notices visit Motorola Online (emeaonline.motorolasolutions.com) or browse the CPS Plus disc.

Icon Conventions

The following graphic icons, which help identify situations or settings crucial to proper radio operation and user safety, are used throughout this document:



Danger: The signal word DANGER with the associated safety icon indicates information that, if disregarded, will result in death or serious injury.



Warning: The signal word WARNING with the associated safety icon indicates information that, if disregarded, could result in death or serious injury, or serious product damage.



Caution: The signal word CAUTION with the associated safety icon indicates information that, if disregarded, may result in minor or moderate injury, or serious product damage.

Caution: The signal word CAUTION may be used without the safety icon to state potential damage or injury that is not related to the product.



Important: IMPORTANT statements contain information that is crucial to the discussion at hand, but is not CAUTION or WARNING. There is no warning level associated with the IMPORTANT statement.



Note: NOTE contains information more important than the surrounding text, such as exceptions or preconditions. They also refer the reader elsewhere for additional information, remind the reader how to complete an action (when it is not part of the current procedure, for instance), or tell the reader where something is located on the screen. There is no warning level associated with a note.



Suggestion: SUGGESTION indicates a recommendation from Motorola that does not require to be followed, but might be helpful. There is no warning level associated with SUGGESTION.

Using this Guide

The following special notations are used throughout the text to highlight certain information or items:

Table 1: Special Notations

Example	Description
MENU key or EMERGENCY button	Capital letters indicate a name of a key or button.
<i>Entering TMO tone</i>	Italic words indicate a name of the tone.
Powering Off	Bold words indicate the soft menu items, MMI strings, or messages displayed on the radio.
Setup → Tones → All Tones	Bold words with the arrow between indicate navigation structure in the menu items.

Feature and Service Availability

This guide describes all available radio features and services. Your service provider may have customized your radio to optimize its use for your individual needs. Check with you service provider to find out the differences from this guide.

Chapter 2

Getting Started

This chapter contains basic information on how to use the radio.

Product Technical Information

Table 2: Product Technical Information

Description	Value
Maximum RF Power	3.16 W
Maximum Speaker Load	10 W at 4 Ω
Antenna Impedance	50 Ω
Ambient Temperature Range	-30 °C to +60 °C
	 Note: If the radio is in service, the surface temperature can rise up to 70 °C. Do not touch the hot surface.
Operating Time	Continuous/Intermittent



Note: The communication system determines the radio transmit and receive time (operating cycle time). During overload, or beyond the systems specifications at high ambient temperatures, the thermal control cuts down the RF power output, which reduces the radio coverage range.

Controls and Indicators

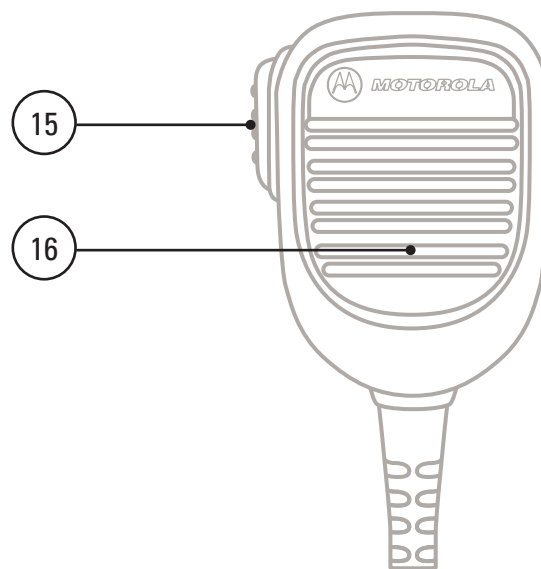
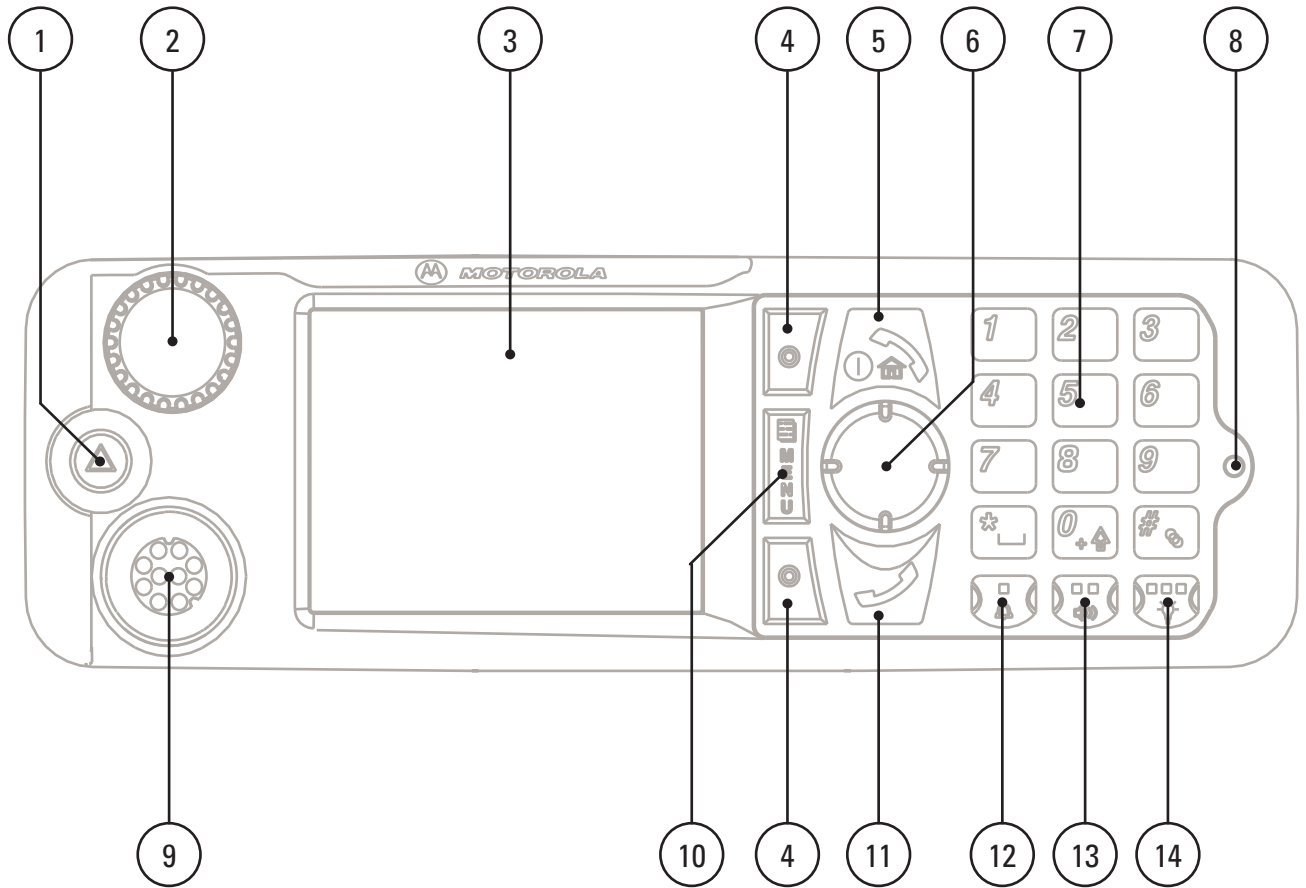

Table 3: Controls and Indicators

Annotation	Description
1	<p>EMERGENCY button</p> <p>Press and hold EMERGENCY button to enter Emergency operation. By default, when your radio is off, press and hold to power on in Emergency Mode.</p>
2	<p>ROTARY KNOB</p> <ul style="list-style-type: none"> • Press and hold to turn your radio on. • Rotate to set the volume. • Press and rotate to select a different talkgroup. • Press and hold the ROTARY KNOB to lock/unlock it. Powering off also unlocks a locked ROTARY KNOB.
3	<p>DISPLAY</p> <p>Provides alphanumeric text and images within 65,536 colors and 640 x 480 pixels with backlighting and scalable fonts.</p> <p> Note: Before using your radio for the first time, remove the plastic lens protector from the display.</p>
4	<p>SOFT key</p> <p>Press upper or lower SOFT key, to select the option that appears on the screen next to it.</p>
5	<p>ON/OFF/END/HOME key</p> <ul style="list-style-type: none"> • Press and hold to turn on/off your radio. • Press to end calls. • Press to return to the home screen.
6	<p>NAVIGATION key</p> <p>Press up, down, left or right NAVIGATION key for list scrolling, while moving around the menu hierarchy, or for alphanumeric text editing.</p> <p>From the home screen, press to activate one of the following:</p> <ul style="list-style-type: none"> • down NAVIGATION key — enters Recent Calls menu item. • up NAVIGATION key — changes My Groups talkgroup folder. • left and right NAVIGATION key — toggles through the talkgroups.
7	<p>KEYPAD</p> <p>Use the keypad to enter alphanumeric characters for dialing, contact entries, and text messages.</p>
8	<p>LED</p>
9	<p>MOBILE MICROPHONE PORT</p> <p>Provides connection for accessories such as fist microphone with PTT.</p>
10	<p>MENU key</p> <p>Press to enter the main menu and the context-sensitive menu.</p>
11	<p>SEND key</p>

Table continued...

Annotation	Description
	Press to initiate or answer duplex calls, or send messages.
12	EXTERNAL ALARM key Press to activate One-Touch Button feature (activates/deactivates the horn and lights by default).
13	SPEAKER CONTROL key Press to activate One-Touch Button feature (turns the speaker on/off by default).
14	BACKLIGHT key Press to activate One-Touch Button feature (dims the backlight by default).
15	PTT (Push-To-Talk) <ul style="list-style-type: none"> Press and hold to talk in simplex calls or to initiate a group call, release it to listen. Press to send status and text messages.
16	MICROPHONE

**Note:**

- It is recommended to turn off the terminal before connecting any of the accessories.
- A detailed list of compatible accessories is included in *Accessory Leaflet*, part number: 6866539D39. To obtain the document, contact your service provider.

Display

This section presents the radio's default home screen elements.



Table 4: Display

Annotation	Description
1	Status icon area
2	Text display area
3	SOFT key area
4	MENU/Context sensitive icon

The color of the SOFT key area changes according to the mode the radio is in.

Table 5: Colors of the SOFT Key Area

Color	Mode or State
Light blue	Normal TMO and DMO Modes
Light red	Emergency Mode or Disaster Alert Call
Olive	Local Site Trunking Mode
Yellow	Call Out — Standby
Red	Call Out — Alert
Green	Call Out — Accepted
Blue	Radio Messaging Service (RMS)
Grey	Radio User Assignment (RUA) — Limited service

Related Links

[Display](#) on page 75

[Display](#) on page 75

[Setting Time and Date on the Display](#) on page 76

Status Icons

Status icons appear when your radio is engaged in certain activities or when you have activated certain features.

Table 6: Status Icons









Icon	Description
Trunked Mode Operation	
	In Service
	No Service
	Signal Strength – The more bars, the stronger the signal.
	Migration — Displayed when your radio is registered to the foreign network.
	Broadcast Call — Displayed when the radio is in the Broadcast Call.
	Scan — Indicates talkgroup scanning is activated in the radio.
	Priority Scan — Indicates that priority scanning is activated in the radio.
	Data Connected — Displayed when the data connection is idle (standby).

Table continued...















Icon	Description
	Data Transmit/Receive — Displayed when the data connection is active. Number 1, 2, 3, or 4 indicates how much bandwidth is used during transmission (25%, 50%, 75%, or 100%).
Direct Mode Operation	
	Direct Mode Call — Displayed when the radio is receiving a Direct Mode call. The more bars, the stronger the signal.
	Direct Mode — Displayed when the radio is in Direct Mode (radio-to-radio communication).
	DMO Gateway Communication Mode — Indicates that gateway is selected. The icon has the following states: <ul style="list-style-type: none"> • Solid — while the radio is synchronized with the gateway. • Blinking — while the radio is not synchronized or during attachment. • No icon — during a radio to radio and repeater call.
	DMO Repeater Communication Mode — Displayed when the Repeater or GW + Rep option in DMO Mode is selected. This icon has the following states: <ul style="list-style-type: none"> • Solid — while the radio has detected the repeater (for example when the radio receives a presence signal). • Blinking — while the radio has not detected the repeater or during attachment. • No icon — during a radio to radio and gateway call.
General Icons	
	All Tones Off and Duplex and Simplex Ring Muted — Indicates that all alert tones are off and both duplex and simplex ring volume is set to 0. <ul style="list-style-type: none"> • Volume is set to 0 (when Volume Adj. Mode is set to Common). • Both simplex and duplex ring volume is set to 0 (when Volume Adj. Mode is set to Individual).
	Simplex Ring Muted — Indicates that simplex ring volume is set to 0 and duplex ring volume is set to more than 0.
	Duplex Ring Muted — Indicates that duplex ring volume is set to 0 and simplex ring volume is set to more than 0.
	Speaker Off — Indicates that audio will not sound through the speaker.
	Horn and Lights — Indicates that an external alarm (for example, horn and lights) is activated.
	GPS — Indicates that a valid location coordinates are received.
	RUI Logged on — Indicates that you are logged on into the radio.
	RUI Pseudo Log On — Indicates that you are in pseudo logged on state.
	RUI Packet Data — Indicates Pseudo Log On state when the Packet Data feature is activated and active data session is in progress.

Table continued...























Icon	Description
	RUI Packet Data — Indicates Pseudo Log On state when the Packet Data feature is activated and the external device sets up data connection with the radio.
	Emergency — Appears while the radio is in Emergency Operation.
	Disaster Alert Call — Appears while the radio is in the Disaster Alert Call.
	List Scrolling — Displayed to indicate that the ROTARY KNOB is in list scrolling mode.
	New Message Has Arrived — Indicates a new message just arrived.
	New Message(s) in Inbox — Indicates that you have unread messages in your Inbox .
	Unread (New) WAP Message — Indicates that new page was loaded to the browser.
	Call-Out — Indicates Call-Out alert.
	Call-Out Alert Arrived — Indicates a receipt of a new Call-Out message.
	Call-Out Alert Unread — Indicates unread alert in the CO Box .
	<p>End-to-End Encryption (E2EE) Solid, when the E2EE is enabled</p> <ul style="list-style-type: none"> • for the selected talkgroup, • for the highlighted private number, • for the manually entered private number, • when transmitting voice in Group Calls, • when transmitting voice in Simplex Private Calls. <p>Blinking, when the End-to-End Encryption is enabled</p> <ul style="list-style-type: none"> • when receiving voice in Group Calls, • when receiving voice in Simplex Private Calls, • during encrypted Duplex Private Calls.
	<p>SDS End-to-End Encryption Solid, when the E2E status of an SDS message, or the E2E status of a message recipient address. In High Security mode, when your radio processes only the encrypted information, this icon is always visible in when you are in the messages menu (for example, Inbox).</p>
	Unread (New) WAP Message — Indicates that you have not entered WAP Box since last WAP message was received (Blinks when the priority is high).
	WAP Message Icon — Displayed next to the priority in the message list view.
	WAP Message Time — Displayed next to the create date in the message list view.

Table continued...

Icon	Description
	WAP Message Expiration — Displayed next to the expiry date in the message list view.
	WAP Message Title Icon — Displayed next to the title along with the text in the message list view.
	Keys Locked — Indicates that keys are locked.
	<p>Non Secured Call — Air Encryption Unavailable</p> <p>Blinking, indicates that Air Encryption is not available when the radio:</p> <ul style="list-style-type: none"> • Is in the Local Site Trunking Mode. • Attempts to connect to a gateway.
	<p>Not Secured Call — Air Encryption Unavailable</p> <p>Alternately blinking, indicates that Air Encryption is not available when the radio:</p> <ul style="list-style-type: none"> • Is in TMO Mode. • Communicates through a gateway.
	<p>Not Secured Call — Air Encryption Unavailable</p> <p>Blinking, indicates that Air Encryption is not available in DMO Mode. The icon appears after the PTT button is pressed.</p>
	<p>Remote Control</p> <p>Indicates that the radio is being remotely controlled and some commands are being executed in the background. For example, when the radio is controlled via special SDS messages or triggered to send a GPS location report.</p>

Related Links

[Air Encryption](#) on page 68

Powering On the Radio

Procedure:

- 1 Press and hold ON button.
- 2 Your radio performs a self-check and registration routine.
- 3 After successful registration, your radio is in service.



Note: Your radio powers on without visible and audible notification if Covert Mode is activated.

Unlocking Your Radio

Your radio may be locked at power up. To unlock it after powering on, enter the code at the prompt. Your radio enters the default home display.



Note: The unlock code is originally set to 0000. Your service provider may change this number before you receive your radio.

Related Links

[PIN Protect](#) on page 66

[Changing PIN Codes](#) on page 67

[Writing Text](#) on page 30

Unlocking Your Radio

Prerequisites: You blocked your radio by entering incorrect PIN code for three times (by default).

Procedure:

- 1 Radio displays **Unit Blocked** Enter **PUK**.
- 2 Enter 8–digit PUK (Personal Unlocking Key) number.



Note: The PUK is an eight-digit master code provided by your service provider.

- 3 Enter the new PIN code twice.

Locking/Unlocking the Keys/Buttons

Press MENU key and * key.



Note: The EMERGENCY button is not locked. Entering Emergency Mode unlocks all keys.

Related Links

[Keylock Setup](#) on page 67

Entering TMO / DMO Mode

Procedure:

- 1 From the home screen, press **Optns**.
- 2 Select **Trunked Mode / Direct Mode**.

Related Links

[Selecting Network Operation Mode](#) on page 86

[Networks](#) on page 85

Transmit Inhibit Mode

The Transmit Inhibit Mode is a mode in which the radio sends no radio transmissions. It is recommended to activate the mode in RF sensitive areas, for example hospitals, airplanes, where safety can be jeopardized due to transmission radiation.

To activate, select MENU → **More . . .** → **Networks** → **TXI Mode** → **Activate**.

In this mode, the radio does not transmit under any circumstances except for the Emergency Calls. All the functions and keys which cause transmission, for example registration to the network, changing talkgroup or folder, sending SDS messages, or pressing the PTT button are disabled. Any transmission trial causes the radio to display **Not Allowed In TXI Mode** notification and to play a tone.

Your radio can still receive:

- Group calls.
- Messages — stored in the **Inbox**.
- Private call attempts — stored in the **Missed Calls** list, without the option to respond.

When no danger to safety exists anymore (for example, you leave the RF sensitive area), you can deactivate the Transmit Inhibit Mode and the radio returns to standard operation.

You can deactivate the mode by selecting **MENU** → **More . . .** → **Networks** → **TXI Mode** → **Deactivate**, pressing One-Touch button, or implicitly when initiating an Emergency Call.



Note: RF Transmissions from the radio are prevented under the following conditions:

- TXI Mode is activated.
- The radio is turned off.

On entering or exiting the transmit inhibit mode, when the radio is camped on a cell, it sends a specially designated SDS status message. This SDS message indicates to the SwMI that the radio is entering or exiting transmit inhibit mode.

Mobility procedures that do not require the radio to send an uplink transmission are performed except for cell reselection.

In transmit inhibit mode the radio joins group calls for any group that the radio is monitoring, but the transmitting on that call is still prohibited.

The radio also displays any incoming SDS messages to the user. The missed call feature is active in the transmit inhibit mode and allows checking what calls were missed. However, the radio attempts to prevent call setup retransmission from being recorded as separate calls.

If you initiate an emergency call, the radio immediately leaves transmit inhibit mode and attempts to start the emergency call if the radio is in service.

If the radio is turned off in the transmit inhibit mode, on turning on the radio asks whether to exit the transmit inhibit mode. If you choose **No**, the radio turns off.

Selecting Talkgroups

From the home screen, use one of the following methods:

- Press left or right **NAVIGATION** key. Press **Select** to confirm.
- Select **Optns** → **TG by abc**. Enter a talkgroup name and select the talkgroup name from the list.
- Select **Optns** → **TG by Folder**. Select a folder and then a talkgroup name.
- Press **ROTARY KNOB** and rotate it until the required talkgroup name is displayed. Press **Select** to confirm.



Note: If the **ROTARY KNOB** mode is set to **Scroll**, then you do not need to press it to enter the scrolling mode.



Note: Your radio can have an access up to three levels of the folder structure.

Talkgroup Icon Selection

Table 7: Talkgroup Icon

Icon	Description
	Displayed when the talkgroup is from a different network than the one currently selected.

Using Timed Talkgroup Change

This feature allows you to switch a selected talkgroup between the currently selected talkgroup and a predefined talkgroup (TMO or DMO), making the predefined talkgroup the selected talk group for a predefined time by using a One-Touch button. After the timer expires, your radio returns to the previously selected talkgroup.

Prerequisites: Timed Talkgroup Change is assigned to a One-Touch button.

Procedure:

- 1 Press and hold and hold the One-Touch button.
- 2 Your radio switches the selected talkgroup to the predefined talkgroup for a predefined amount of time.

During the predefined time the radio initiates or joins group communication (SDS, status SDS, or call) on the predefined talkgroup as the selected talkgroup.

Your service provider can assign a function to the second press of the One-Touch button to:

- Return to previously selected talkgroup
 - Restart the predefined time
 - No action
- 3 When the timer expires (potentially after being restarted a number of times) the radio switches to the previously selected talkgroup.

Activating Talkgroup Scanning

When and where to use: If you want to monitor any TMO Group Call in the defined talkgroup list.

Procedure:

- 1 From the home screen, press the MENU key.
- 2 Select **More . . .** → **Group Setup** → **Scan** → **Scanning**.
- 3 Select **Select List** and then a list name.

Your radio displays list name **Selected**.

- 4 Select **Scanning** → **On**.

Your radio is scanning on the predefined scan list.

Related Links

[Scan](#) on page 80

Broadcast Call

The Broadcast Group Call (also called Site Wide Call) is a high-priority group call from the console operator (or dispatcher) to all users located at one or more sites. The radios are configured to monitor a Broadcast Call, but you cannot talk back. The call can be received as a normal Broadcast Call or an Emergency Broadcast Call. The Broadcast Call preempts an ongoing Group Call that has the same or lower call priority.

Ambience Listening (AL) Call

This feature allows a dispatcher to make a special call that allows listening to the conversations and background noises within the range of a particular radio's microphone. The call is set up without any indication to the affected radio, and any lower priority ongoing voice call may be preempted.

After accepting the call, the radio transmits in a simplex call without any action from or indication to the user. The Ambience Listening Call automatically ends when you initiate any voice call, switch to Emergency or TXI Mode, or send Emergency Alarm.

One-Touch Button Feature

The One-Touch Button feature allows for quick activation of functions by pressing and holding keys or buttons assigned to those functions.

Table 8: One-Touch Button Features

Feature	Description
Backlight Toggle	Toggles the backlight settings.
Change Talkgroup	Changes the talkgroup to the programmed one by your service provider.
Covert Mode	Turns on/off the Covert Mode.
Display Time	Displays universal time on the home screen.
Double Push PTT	Sends the D- PTT tone to the currently used talkgroup.
GPS Report	Sends a message with the radio's GPS location to a dedicated address.
Hi/Low Audio	Toggles high/low audio.
Horn and Lights	Turns on/off the horn and lights indication.
Initiate Call-Out Fallback Alert	Sends Call-Out Fallback Alert.
PABX Call	Initiates a PABX call to a predefined entry in the contact list.
Phone Call	Initiates a phone call to a predefined entry in the contact list.
Previous Talkgroup	Changes the selected talkgroup of the radio to the talkgroup (DMO or TMO) that was selected previously.
Private Call	Initiates a private call (simplex or duplex) to a predefined entry in the contact list or to the last group call originator.

Table continued...

Feature	Description
RMS Mode (applicable only for * and #)	Toggles on/off RMS feature.
Rotary Switches Lock/Unlock	Locks/unlocks the Rotary Switches.
RUA/RUI Log On/Off	Asks for the credential or logs off the radio.
Screen Saver Activation	Turns on/off the Screen Saver feature.
Sending Predefined Message	Sends a predefined message to a dedicated address.
Sending Status	Sends a dedicated status message to a dedicated address.
Sending User Defined Message	Sends a user defined message to a dedicated address.
Speaker Enable/Disable Per Call	Enables the loudspeaker for a duration of the ongoing call..
Timed Talkgroup Change	Makes a predefined talkgroup the selected talk group for a specified amount of time. While using the predefined talkgroup, the second press of the One-Touch Button results in: returning to the previously selected talkgroup, restarting the predefined time, or no action (depending on configuration). After the timer expires, the radio returns to the previously selected talkgroup.
TMO / DMO Switch	Toggles between TMO and DMO modes.
TMO Talkgroup Scan	Turns on/off the Talkgroup Scan feature in TMO Mode.
Transmit Inhibit Mode (TXI)	Turns on/off the Transmit Inhibit Mode.

Your service provider can assign one-touch functions only to the side buttons and keypad keys.



Note: If the One-Touch Button feature is enabled, the One-Touch Dial is disabled. If no feature is assigned to a button, your radio displays an **Unassigned Button** message.

Terminal Temporary Disable/Enable

Your radio is provided with a feature that allows your service provider to disable it temporarily in case it is stolen. When your radio is disabled or is powered up in disabled state, it looks and acts like it is turned off.

If your radio is found, your service provider can enable it again over the air. After your radio is enabled, you may resume normal operation.

Terminal Permanent Disable

Your radio is provided with a feature that allows your service provider to disable it permanently in case it is stolen or lost. When your radio is disabled permanently, it becomes inoperable. After a Permanent Disable your service provider cannot enable your radio. It is recommended to Permanent Disable your radio only when you do not expect to recover it. If it is recovered then a Permanent Disable radio can be reactivated by returning it to Motorola.



Note: This is a selling feature.

During the Call

During the call, label of the right **SOFT** key indicates the next possible change. Accessory default setup is:

Table 9: During the Call

Soft Key Label	Audio Setting
Spkr	Audio goes to the main speaker (Speaker HIGH is displayed)
Erpce	Audio goes to the earpiece (Speaker LOW is displayed)

Writing Text

Every time that you see text entry screen, refer to this section.

Related Links

[Unlocking Your Radio](#) on page 24

Selecting Text Entry Modes

Prerequisites: Your radio displays the text entry screen.

Procedure:

- 1 Press **MENU** → **Entry Mode**.
- 2 Select one of the following:
 - **Primary** — for entering alphanumeric characters.
 - **Numeric** — for entering numbers only.
 - **Symbol** — for entering symbols only.
 - **Secondary** — for entering alphanumeric characters (this mode is optional and you have to add it to the list). It is convenient when you use one language, and sometimes wish to switch to another one.



Note: In the text entry screen, you can also press **#** key repeatedly to toggle through the entry modes.

Selecting Text Entry Methods and Languages

Prerequisites: Your radio displays the text entry screen.

Procedure:

- 1 Press **MENU** → **Entry Setup**.
- 2 Select one of the following:
 - **TAP** — Enter letters, numbers, and symbols by pressing an alphanumeric key one or more times.
 - **iTAP** — Let the radio predict each word as you press an alphanumeric key.

















Note: You can use these methods in the languages programmed in the radio.

Text Entry Icons

In the text entry screen, icons tell you which text entry mode and method you are using. A character counter displayed on the text entry icon, indicates the amount of characters that can be entered.

Press the # key to toggle through the text entry modes.

Table 10: Text Entry Screen Icons

Primary Icon	Secondary Icons	Description
		TAP — no capitals
		TAP — capitalise first letter only
		TAP — all capitals
		iTAP — no capitals
		iTap — capitalise first letter only
		iTap — all capitals
Numeric Icon	Description	
	Enter numbers.	
Symbolic Icon	Description	
	Enter punctuation and symbols.	

Keys Usage

List of keys and characters in Alphanumeric Mode (TAP/iTAP).

Table 11: Keys Usage

Key	Alphanumeric Mode (TAP/iTAP)	Symbol Mode
0 to 9 keys	Numeric Mode: <ul style="list-style-type: none"> Press to enter digit at insertion point. Press and hold any numeric key to enter TAP alphanumeric mode. To exit TAP alphanumeric mode, press and hold any numeric key. 	
0 key	Press to cycle through single shift, caps lock, and lower case.	+ - * / \ [] = < > \$ #
1 key	. , ? ! 0 1 @ ' " - () / : _ ; + & % * = < > € £ \$ ¥ ¢ [] { } \ ~ ^ ` i \$ #	

Table continued...

Key	Alphanumeric Mode (TAP/iTAP)	Symbol Mode
2 key	A B C 2 a b c 2	@ _ \
3 key	D E F 3 d e f 3	/ , ;
4 key	G H I 4 g h i 4	” & ’
5 key	J K L 5 j k l 5	()[]{}
6 key	M N O 6 m n o 6	¿ ¡ ~
7 key	P Q R S 7 p q r s 7	= < >
8 key	T U V 8 t u v 8	€ £ \$ ¥ □
9 key	W X Y Z 9 w x y z 9	# % *

Table 12: Other Keys

Key	Description
Any numeric key	<ul style="list-style-type: none"> In TAP press any key to reject word completion and continue with text entry. A new completion will be displayed, if available, after the time-out for TAP expires. Press and hold to enter Numeric mode from TAP or iTAP alphanumeric.
* key	<ul style="list-style-type: none"> Press to insert a space. In TAP press to dismiss a word completion and insert a space. Enter a newly created word into the user dictionary. Press and hold to enter a carriage return.
# key	<ul style="list-style-type: none"> Press once to cycle through all entry modes (Symbol, Numeric, Primary, and Secondary (if configured)). Press and hold to return to the default entry mode.
Select	Press to select the highlighted choice and place it in the main text area.
Delete	<ul style="list-style-type: none"> Press once to delete the last entered character. Press and hold to clear the entire main text area.
Up NAVIGATION key	<ul style="list-style-type: none"> In TAP press to reject word completion and scroll up.

Table continued...

Key	Description
	<ul style="list-style-type: none"> In TAP press to change previously entered small letter to capital.
Down NAVIGATION key	<ul style="list-style-type: none"> In TAP press to reject word completion and scroll within the text area. In TAP press to change previously entered capital letter to small.
Left NAVIGATION key	<ul style="list-style-type: none"> Press to navigate to the left. Press and hold to repeat. In TAP, if a word completion is available, press to reject the completion.
Right NAVIGATION key	<ul style="list-style-type: none"> Press to navigate to the right. Press and hold to repeat. In TAP if a word completion is available, press to accept the word.
MENU	If a context-sensitive menu is active, opens the Context Sensitive Menu.

Writing in iTAP Alphanumeric

Prerequisites: Your radio displays the text entry screen.

When and where to use: It allows you to write quicker. For example, try to write **David 232!**

Procedure:

- 1 Press MENU → **Entry Setup** → **Prim..**
- 2 Select **iTAPEnglish** and press **Back**.
- 3 Press MENU → **Entry Mode**.
- 4 Select **Primary**.
- 5 Press 3 key.

The alternative row opens and shows **D E F 3**.

- 6 Continue entering the letters by pressing one key for each letter. Press 2, 8, 4, and 3 keys.



Note: Automatic shift to upper case is used at the beginning of a message, after punctuation followed by space, or for the first letter of a word created as a new contact entry.

The alternative row highlights **David**.

- 7 Press * key.
- 8 Press 2 key and scroll the alternative row by pressing right NAVIGATION key to reach 2.

It automatically changes the entry mode to **Numeric**.

- 9 Press 3 and 2 keys.
- 10 Press and hold 1 key until **0** at the end changes to ..

The alternative row highlights **232..**

- 11 Scroll the alternative row by pressing the right NAVIGATION key to reach the required symbol.
- 12 Press **Select**.

You have entered **David 232!**

Writing in TAP Alphanumeric

Prerequisites: Your radio displays the text entry screen.

Procedure:

- 1 Press MENU → **Entry Setup** → **Seco..**
- 2 Select **TAPEnglish** and press **Back**.
- 3 Press MENU → **Entry Mode**.
- 4 Select **Secondary**.

- 5 Press the key labeled with the desired character, once for the first character, twice for the second, and so on.

Example:

To enter letter s, press 7 key four times. To enter number 7, press the 7 key five times. If you do not press a key for a few seconds, the character is accepted, and the cursor moves to the next position.

Word Locking

Prerequisites: Your radio displays the text entry screen.

When and where to use: To add the words that are not in the dictionary.

Procedure:

- 1 Press MENU → **Entry Setup**.
- 2 Select **iTAPEnglish**.
- 3 Try to enter the word. Scroll the alternate line for a word option. Each option is successively highlighted and partially locked.
- 4 Enter the second part of the word. The first part remains unchanged (locked). The newly entered letters are highlighted and then locked while you scroll to the next word option.
- 5 Press * key. The word is placed in the text area with a space and automatically added to the dictionary.

Adding Words to the Dictionary

Each language comes with its own dictionary. You can create words (including alphanumeric abbreviations). Once you enter a word followed by space, it is automatically stored in the dictionary and appears as a choice whenever you press the same key combination in the future.

Home Display Text Message

Your radio is provided with a feature that allows your service provider to send special text messages to the display. The message stays on the home screen until a new message is received. Power cycle your radio to replace the Home Display message to the predefined one.

Chapter 3

Modes

This chapter contains information on available modes that the radio can operate in.

Using Networks

Procedure:

- 1 From the home screen, press the `MENU` key.
- 2 Select **More . . .** → **Networks**.
- 3 Select one of the following:
 - **Trunked Mode**
 - **Direct Mode**
 - **TXI Mode**

Your radio switches to the selected mode.

Trunked Mode Operation

Trunked Mode Operation requires the switching and management infrastructure. This operation mode enables various voice and data communication types (for example, group calls, short data service messages) and access to the infrastructure-related features (for example, packet data).

Figure 1: Trunked Mode Operation

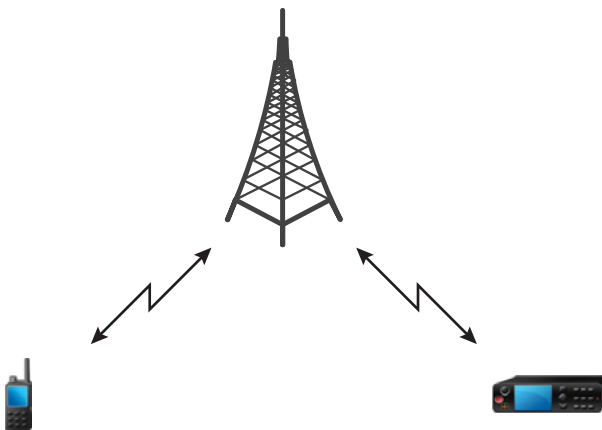

Entering TMO Mode

Procedure:

- 1 From the home screen, press **Optns**.
- 2 Select **Trunked Mode**.

Selecting Talkgroups

From the home screen, use one of the following methods:

- Press left or right NAVIGATION key. Press **Select** to confirm.
- Select **Optns** → **TG by abc**. Enter a talkgroup name and select the talkgroup name from the list.
- Select **Optns** → **TG by Folder**. Select a folder and then a talkgroup name.
- Press ROTARY KNOB and rotate it until the required talkgroup name is displayed. Press **Select** to confirm.



Note: If the ROTARY KNOB mode is set to **Scroll**, then you do not need to press it to enter the scrolling mode.



Note: Your radio can have an access up to three levels of the folder structure.

Making Group Calls in TMO

The Group Call is received by all members of the selected group who have their units turned on and are in range.

Procedure:

- 1 Press and hold the PTT button.
- 2 Wait for the *Talk Permit* tone (if configured) and then speak into the microphone. Release the PTT button to listen.



Note: To cancel making a group call, do one the following actions before the talk permit is granted (depending on your service provider's settings):

- Release the PTT button.
- Press the END key (default).

When the call is canceled, your radio displays **Call Cancelled** message (if configured by your service provider).

Receiving Group Calls in Idle

Procedure:

- 1 The radio receives a Group Call.



Note: The incoming Group Call is signalled by a *Receiving Group Call* tone.

- 2 To respond, press and hold the PTT button.

Receiving Group Calls during Ongoing Group Calls

While in active Group Call, your radio receives a Group Call with a higher priority.

One of the following occurs:

- Your radio is forced to end the current group call and automatically join the incoming one.
- Your radio displays incoming group call screen with options:
 - **Join** — ends current Group Call and starts the incoming one.

- **End** — cancels the incoming Group Call.

Dynamic Group Number Assignment (DGNA)

DGNA allows the network operator to dynamically manage talkgroups on your radio over the air interface. Using DGNA, the network operator can:

- Add talkgroups.
- Attach or select newly added talkgroups.
- Delete talkgroups.
- Modify parameters of existing talkgroups.

All the above operations are performed by transmitting data to your radio.

DGNA Reception

When a DGNA message is received, your radio plays a tone and displays a message **Talkgroup list updated**. If enabled by your service provider, your radio displays all added and deleted talkgroup list.

When your service provider deletes (de-assigns) the currently selected talkgroup, depending on the settings, the radio can perform one of the following actions:

- Enter the “No Group” state – the radio does not attach to any talkgroup automatically.
- Attach to the last selected TMO talkgroup. If the last selected TMO talkgroup is not available (it was deleted), the radio enters the “No Group” state.
- Attach to a default talkgroup configured by your service provider. If the default talkgroup is not available (it was deleted), the radio enters the “No Group” state.

At each talkgroup change, an appropriate notification is shown on the display.

If the DGNA message is received to delete all talkgroups, your radio displays **All Talkgroups Deleted**. To exit the DGNA display, you can use the **BackSOFT** key or the **END** key.

DGNA Auto Select Group

If the DGNA Auto Select is configured, whenever your radio receives a DGNA, it switches to the added talkgroup.

DGNA Auto Reselect Group

If the DGNA Auto Reselect is configured, whenever a talkgroup assigned by the network operator via DGNA is deassigned without the user action, the radio returns to the previously selected group.

Viewing DGNA Talkgroups

Prerequisites: Your radio receives the DGNA message.

Procedure:

- 1 To view the added talkgroups details press **View**.
- 2 Scroll through the list to select required talkgroup.
- 3 To select the DGNA group, press **Attach**.

Broadcast Calls Initiated by Users

This feature allows you to make a Broadcast Call from the radio that is initiated on the predefined talkgroup. Your service provider predefines the alias and the priority of the Broadcast Call.



Note: If the type of the encryption is defined by the SIM Card, the Broadcast Call is always clear. Otherwise if the radio uses other encryption service the type of the encryption used for that Call is up to the encryption settings of that service.



Note: This feature is not supported on the Dimetra infrastructure.

Initializing Broadcast Calls

Procedure:

- 1 From the home screen, press the MENU key.
- 2 Select **More . . .** → **Services** → **Broadcast**.

Your radio displays the predefined alias and the Broadcast Call icon.

- 3 To start the call press the PTT button.

Phone and PABX Calls

The Phone Call allows you to call a landline telephone number or a cellular mobile phone number. The Private Automatic Branch Exchange (PABX) Call allows you to call local (office) extension numbers.

Private Call

The Private Call, also called point-to-point, or individual call, enables calling between two individuals. No other radio can hear the conversation. This call type can be carried out in two ways:

- Duplex call (if the system allows), in TMO Mode. Both parties can speak at the same time.
- Simplex call, in TMO or DMO Mode. Only one party can speak at a time.

When a DMO Private Call takes place, radios not involved in this call receive the channel busy indication. The radios are identified using its radio numbers.

Interaction with the accessories:

- Fist Microphone — during the Private Call, if you hang the microphone into the clip the call ends or the audio switches to the speakers (if connected). Exact behavior depends on your service provider settings.
- Telephone Style Handset — during the Private Call, if you hand the handset into the holder, the call ends or the audio switches to the speakers (if connected). Exact behavior depends on your service provider settings.



Note: To end the Private Call if audio was switched to the speaker, press ON/OFF/END/HOME key.

To answer a Private Call, use one of the following methods:

- Press the PTT button.
- Take the Fist Microphone or Telephone Style Handset off hook. If the Handset is off hook, the radio's external speaker mutes and the Handset's internal speaker activates.
- Press the SEND key on the control head. Audio is routed to audio input devices in the following order, depending on their availability:
 - 1 A visor microphone.
 - 2 A microphone of the device that is off hook.
 - 3 A microphone that was last in use (if two devices are off hook).

Related Links

[Emergency Individual Calls \(Private or MS-ISDN\)](#) on page 47

Making Private Calls

Procedure:

- 1 From the home screen, enter a number.
- 2 If **Private** is not the first type of call presented, press **Ctype** repeatedly to select it.

3 When you are in the following mode:

- a TMO — For simplex calls, press and release the PTT button. You hear a ringing tone. Otherwise, press and hold the PTT button. Wait for the talk permit tone before talking, and release the PTT button to listen. For duplex calls, press and release the SEND key. You hear a ringing tone.
- b DMO — Only simplex calls are available. Press and hold the PTT button. Wait for the talk permit tone before talking, and release the PTT button to listen.

4 To end the call, press the END key.



Note: If you are using the fist microphone or the telephone style handset, replace it firmly on it's clip or holder when done.

Assistance Call

This feature allows you make a private call to ask for assistance during normal and non-critical situations.



Note: Your service provider can configure the number, priority, and the type of the call (simplex or duplex).

You can start an Assistance Call in one of the following way:

- Dial a predefined number and press SEND key.
- **Menu** → **More . . .** → **Services** → **Assistance Call**

Call Modification

Call Modification is a feature that allows your service provider to modify the call in order to optimize it and adjust to a current situation.

Modification can cover:

- Call priority — modified during call setup.
- Call type — modified during call setup.
- Call encryption — modified during an ongoing call (but not in the transmission phase).

When the call is modified, your radio displays **Call Modified** message.

When a recently modified call requires the PTT button to transmit, your radio displays **Call ModifiedUse PTT**.

All modifications are made by your service provider and the radio only follows them. You have no influence on ongoing call modifications.

When call priority is changed to emergency:

- The display indicates that an Emergency Group Call has been received.
- The radio plays a special audio alert.



Note: If a Group Call is modified into an Emergency Group Call, no emergency related features are triggered.

If call modification requested by your service provider cannot be followed by the radio (due to its settings), the radio rejects it and displays **Service Not Available** message.

Local Site Trunking

This mode is also called as Fallback Mode and it allows more than one radio from the same site to communicate when the link between the site and the network central controller fails. Entering and exiting Local Site Trunking (that is, returning to System Wide Services) is done automatically. In this mode some services are unavailable.



Note: Your service provider can disable this mode.

Entering Local Site Trunking

When your radio receives a Local Site Trunking indication from the system, the following occurs:

- Your radio plays an Entering Local Site Trunking tone.
- Display shows the **Local Area Service** message.
- Display icons and soft keys turn olive.



Note: Noticeable only on the color display.

- Any call in progress is dropped upon entering Local Site Trunking Mode.

If configured by your service provider, this message/alert is periodically repeated to remind you that your radio is still operating in Local Site Trunking Mode. The following features are available:

- Registration
- Attachment
- Group Call
- Emergency Call
- Emergency Alarm



Note: Your service provider can turn on/off all the visual and audio indications, when you enter Local Site Trunking Mode.

Exiting Local Site Trunking

When the link with the central network controller is reestablished, your radio exits Local Site Trunking, and the following occurs:

- Your radio plays an Exiting Local Site Trunking tone.
- Any call in progress during Local Site Trunking is dropped.
- Display icons and soft keys turn blue.



Note: Your service provider can turn on/off all the visual and audio indications, when you exit Local Site Trunking Mode.

Direct Mode Operation

Direct Mode Operation is a mode of simplex operation where radios communicate directly.

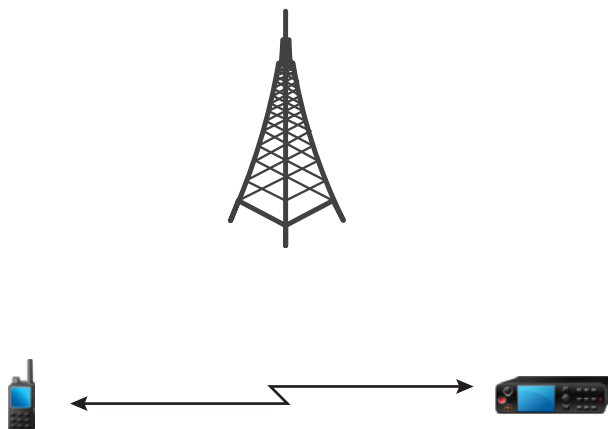
Figure 2: Direct Mode Operation

Entering DMO Mode

To enter the DMO Mode:

- From the home screen, press the **MENU** key. Select **More . . .** → **Networks** → **Direct Mode**.
- From the home screen, select **Optns** → **Direct Mode**.

Selecting Talkgroups

From the home screen, use one of the following methods:

- Press left or right **NAVIGATION** key. Press **Select** to confirm.
- Select **Optns** → **TG by abc**. Enter a talkgroup name and select the talkgroup name from the list.
- Select **Optns** → **TG by Folder**. Select a folder and then a talkgroup name.
- Press **ROTARY KNOB** and rotate it until the required talkgroup name is displayed. Press **Select** to confirm.



Note: If the **ROTARY KNOB** mode is set to **Scroll**, then you do not need to press it to enter the scrolling mode.



Note: Your radio can have an access up to three levels of the folder structure.

Making Group Calls in DMO

The Group Call is received by all members of the selected group who have their units turned on and are in range.

Procedure:

- 1 Press and hold the **PTT** button.
- 2 Wait for the *Talk Permit* tone (if configured) and then speak into the microphone. Release the **PTT** button to listen.

Receiving Group Calls in Idle

Procedure:

- 1 The radio receives a Group Call.



Note: The incoming Group Call is signalled by a *Receiving Group Call* tone.

- 2 To respond, press and hold the PTT button.

Private Call

The Private Call, also called point-to-point, or individual call, enables calling between two individuals. No other radio can hear the conversation. This call type can be carried out in two ways:

- Duplex call (if the system allows), in TMO Mode. Both parties can speak at the same time.
- Simplex call, in TMO or DMO Mode. Only one party can speak at a time.

When a DMO Private Call takes place, radios not involved in this call receive the channel busy indication. The radios are identified using its radio numbers.

Interaction with the accessories:

- Fist Microphone — during the Private Call, if you hang the microphone into the clip the call ends or the audio switches to the speakers (if connected). Exact behavior depends on your service provider settings.
- Telephone Style Handset — during the Private Call, if you hand the handset into the holder, the call ends or the audio switches to the speakers (if connected). Exact behavior depends on your service provider settings.



Note: To end the Private Call if audio was switched to the speaker, press ON/OFF/END/HOME key.

To answer a Private Call, use one of the following methods:

- Press the PTT button.
- Take the Fist Microphone or Telephone Style Handset off hook. If the Handset is off hook, the radio's external speaker mutes and the Handset's internal speaker activates.
- Press the SEND key on the control head. Audio is routed to audio input devices in the following order, depending on their availability:
 - 1 A visor microphone.
 - 2 A microphone of the device that is off hook.
 - 3 A microphone that was last in use (if two devices are off hook).

Related Links

[Emergency Individual Calls \(Private or MS-ISDN\)](#) on page 47

Making Private Calls

Procedure:

- 1 From the home screen, enter a number.
- 2 If **Private** is not the first type of call presented, press **Ctype** repeatedly to select it.
- 3 When you are in the following mode:
 - a TMO — For simplex calls, press and release the PTT button. You hear a ringing tone. Otherwise, press and hold the PTT button. Wait for the talk permit tone before talking, and release the PTT button to listen. For duplex calls, press and release the SEND key. You hear a ringing tone.
 - b DMO — Only simplex calls are available. Press and hold the PTT button. Wait for the talk permit tone before talking, and release the PTT button to listen.
- 4 To end the call, press the END key.



Note: If you are using the fist microphone or the telephone style handset, replace it firmly on it's clip or holder when done.

Private Call With Presence Check

This feature allows you to see if the calling party is available in DMO. When this feature is enabled, you can only initiate a Private Call if the called radio is present on the same channel and responds with a presence check acknowledgement.

Otherwise your radio displays **Party Not Available**.

Talkgroup for Individual Calls

Talkgroup for Individual Calls is a talkgroup that operates on a separate frequency allocated for individual (private) calls only. Using this talkgroup optimizes frequency resources and helps not to block other talkgroups. The only supported call types are: private calls and emergency calls (both private and group). Use this talkgroup each time you need to make a private call.

When you select a Talkgroup for Individual Calls, your radio is not able to receive or initiate any group or broadcast calls with priority lower than Emergency.

When you have selected a Talkgroup for Individual Calls and press the PTT button to start a Group Call, the radio:

- Rejects the call
- Plays a tone
- Displays the **Individual Calls Only** message

Communication through Repeaters

Radios that are out of range and cannot communicate directly one with another in DMO Mode can do it through the repeater. The repeater is a radio that repeats all communication on a chosen channel, and as a result increases radios' DMO range.

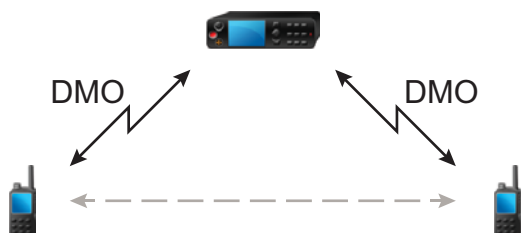

When the radio connects to a repeater, it plays a tone, displays the **Repeater available** message, and shows an appropriate icon. When the radio loses connection with the repeater, it plays a tone, displays the **Repeater not available** message, and the repeater icon is blinking.

Communication through Gateways

Gateway provides connectivity between radios operating in DMO Mode and the TETRA network, so that the DMO radios can communicate with the TMO radios.

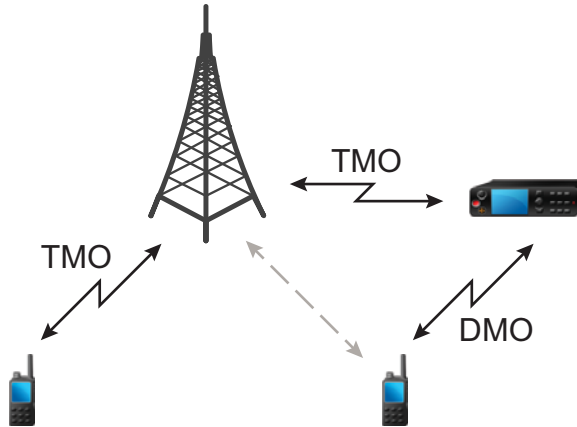

When the radio connects to a gateway, it plays a tone, displays the **Gateway available** message and shows an appropriate icon. When the radio loses connection with the gateway, it plays a tone, displays the **Gateway not available** message, and the gateway icon is blinking.

Selecting DMO Group Call Options

When and where to use: Helps to communicate with other radio users on the same talkgroup through the Gateway or Repeater.

Procedure:

- 1 From the home screen, press **Optns**.
- 2 Press **Config**.
- 3 Select one of the following:
 - **MS - MS** — Your radio can communicate only with other radios within its range.
 - **Gateway** — Your radio uses a gateway to communicate with the infrastructure.
 - **Automatic** — Your radio uses the first available gateway for that talkgroup.
 - **Specific** — Your radio uses only the Gateway with the specified Gateway address for that talkgroup. If your radio displays **Selected Gateway:None**, press **Edit** to enter the current gateway address.
 - **Repeater** — Uses the first available repeater for that talkgroup.
 - **GW + Rep** — Uses the first available gateway or repeater for that talkgroup.
 - **Automatic** — Uses the first available gateway for that talkgroup.
 - **Specific** — Uses only the Gateway with the specified Gateway address for that talkgroup. If your radio displays **Selected Gateway:None**, press **Edit** to enter the current Gateway address.



Note: When the Gateway and the Repeater cannot be communicated even though a talkgroup to use them is configured, the radio attempts the direct MS-MS communication.

When your radio detects the appropriate Gateway and/or the Repeater, the Gateway and/or Repeater icons turn solid, respectively.

Transmit Inhibit Mode

The Transmit Inhibit Mode is a mode in which the radio sends no radio transmissions. It is recommended to activate the mode in RF sensitive areas, for example hospitals, airplanes, where safety can be jeopardized due to transmission radiation.

To activate, select MENU → **More . . .** → **Networks** → **TXI Mode** → **Activate**.

In this mode, the radio does not transmit under any circumstances except for the Emergency Calls. All the functions and keys which cause transmission, for example registration to the network, changing talkgroup or folder, sending SDS messages, or pressing the PTT button are disabled. Any transmission trial causes the radio to display **Not Allowed In TXI Mode** notification and to play a tone.

Your radio can still receive:

- Group calls.
- Messages — stored in the **Inbox**.
- Private call attempts — stored in the **Missed Calls** list, without the option to respond.

When no danger to safety exists anymore (for example, you leave the RF sensitive area), you can deactivate the Transmit Inhibit Mode and the radio returns to standard operation.

You can deactivate the mode by selecting MENU → **More . . .** → **Networks** → **TXI Mode** → **Deactivate**, pressing One-Touch button, or implicitly when initiating an Emergency Call.



Note: RF Transmissions from the radio are prevented under the following conditions:

- TXI Mode is activated.
- The radio is turned off.

On entering or exiting the transmit inhibit mode, when the radio is camped on a cell, it sends a specially designated SDS status message. This SDS message indicates to the SwMI that the radio is entering or exiting transmit inhibit mode.

Mobility procedures that do not require the radio to send an uplink transmission are performed except for cell reselection.

In transmit inhibit mode the radio joins group calls for any group that the radio is monitoring, but the transmitting on that call is still prohibited.

The radio also displays any incoming SDS messages to the user. The missed call feature is active in the transmit inhibit mode and allows checking what calls were missed. However, the radio attempts to prevent call setup retransmission from being recorded as separate calls.

If you initiate an emergency call, the radio immediately leaves transmit inhibit mode and attempts to start the emergency call if the radio is in service.

If the radio is turned off in the transmit inhibit mode, on turning on the radio asks whether to exit the transmit inhibit mode. If you choose **No**, the radio turns off.

Emergency Operations

Emergency Operations are used in critical situations.

Pressing and holding the EMERGENCY button, or entering the Emergency Number and pressing the SEND key, activates one or more services (depending on your service provider settings):

- Emergency Alarm
- SDS Status
- Silent Emergency
- Hot Microphone operation
- Emergency Individual Call (Private or MS-ISDN)
- GPS location information



Note: It is possible to turn on the radio by pressing the EMERGENCY button. Depending on the service provider settings, the radio can start Emergency Operations automatically. If the radio is PIN-protected (except for SIM PIN), Emergency Operations will bypass the PIN lock for the duration of the Emergency Operations.

When starting Emergency Operations, any ongoing voice call is aborted or cleared down, and any packet data transfer in progress is aborted. However, the session is kept open.

During Emergency Operations, the radio rejects phone, PABX, and private calls, and does not monitor the talkgroups in the selected scan list.

To terminate Emergency Operations, press the upperSOFT key.

Emergency Group Call

The Emergency Group Call has the highest communication priority that means it is the pre-emptive kind of call. Emergency Group Call is available in both TMO and DMO. During Emergency Operations, Emergency Group Call can be started by pressing the EMERGENCY button. The radio can also support Hot Microphone operation, which allows the Emergency Call to be conducted without pressing the PTT button.

If the radio receives an incoming group call with emergency priority, the display shows that an emergency call has been received, and a special audio alert is played.

An emergency group call can be configured as:

- A non-tactical call – initiated on a talkgroup preprogrammed by your service provider. When in non-tactical emergency mode, you cannot switch talkgroups.
- A tactical call – initiated on the currently selected talkgroup.

In TMO, if the radio enters Emergency Operations while the Emergency Broadcast Call is active, the radio continues on the call without initiating any calls and sends the Emergency Alarm.

When the Emergency Group Call you participate in terminates, your radio can behave in several ways, depending on your service provider settings:

- If you are the call initiator, the radio can either stay in the Emergency Mode, or return to TMO.
- If you are not the call initiator, the radio always returns to TMO.

Making Emergency Group Calls

Prerequisites: Ensure that your radio is in Emergency Mode.

Procedure:

- 1 Press and hold the PTT button.
- 2 Wait for the talk permit tone (if configured) and talk.
- 3 Release the PTT button to listen.



Note: It is possible to cancel making an emergency group call in TMO. To do this, perform one of the following actions before the talk permit is granted (depending on your service provider settings):

- Release the PTT button.
- Press the END key (default).

When the call is canceled, your radio displays **Call Cancelled** message (if configured by your service provider).

Receiving Emergency Group Calls

The radio receives an Emergency Group Call from a selected pre-programmed group. An incoming call is indicated by an appropriate tone, status icon, and red color of the display.

Non-Tactical Emergency

In Non-Tactical Emergency, the radio switches to a designated Emergency talkgroup when starting Emergency Operations. This talkgroup is used for the complete duration of the Emergency Operations (you cannot change the talkgroup).

In TMO, it is possible to configure the radio to make Emergency Non-Tactical Group Calls without sending attachment. If this is set, the radio assumes implicit attachment after receiving a temporary address.

In DMO, the Non-Tactical Emergency proceeds on the same frequency as the previously selected talkgroup. The service provider can designate any ITSI address to be used for Emergency Operations, (this can be an Open Group – broadcast address).

After exiting from Non-Tactical Emergency, the radio goes back to the previously selected talkgroup.

Emergency Individual Calls (Private or MS-ISDN)

The Emergency Individual Calls are Simplex or Duplex Calls with emergency priority. On pressing the EMERGENCY button, the radio initiates an Individual Call to the provisioned address (private or MS-ISDN). During this kind of call all user indications are unavailable and all other services are rejected. Emergency Operation ends as soon as the Emergency Individual Call is ended.

Related Links

[Private Call](#) on page 38

Emergency Alarm

The Emergency Alarm is a special status message sent to the infrastructure while starting the Emergency Operations. The radio can wait for infrastructure acknowledgment for this alarm and attempts retries.

Each time the radio enters the Emergency Operation, it sends the Emergency Alarm. When the Emergency Alarm is sent successfully, the respective audible tone sounds.

In addition, once the radio is in the Emergency Operation on pressing the EMERGENCY button, an additional emergency alarm is sent (exception: during Hot Microphone transmission).

The message can be dispatched both in TMO and DMO.

Emergency SDS Status

Radio sends a status message with a preprogrammed value to the destination address set by your service provider. Emergency SDS Status is available in TMO only. If no status acknowledgment or negative acknowledgment is received, the radio retries sending the message. Status is not resend if Emergency Alarm or Hot Microphone is configured.

Emergency Hot Microphone

The Hot Microphone allows you to talk without pressing the PTT button during Emergency Operations. The transmission continues for a provisioned amount of time. Pressing the PTT button before the Hot Microphone time expires ends the Hot Microphone operation. Then normal PTT operation in Emergency group call takes over (that is, the transmission is ongoing for the time the PTT button is held).

Subsequent EMERGENCY button presses during the Emergency Operation restarts the Hot Microphone transmission.

If a talk permit is granted to another member of the group, the Emergency Call received tone is played. If configured, the radio automatically attempts to get talk permit again.

Pressing **EndSOFT** key or END key ends the Hot Microphone operation.

Alternating Hot Microphone

The Alternating Hot Microphone is an enhancement of the Hot Microphone. After activation, the radio alternately enters transmission phases (your microphone is active) and reception phases (you can only listen) for an amount of time precisely determined by your service provider.

If this feature is enabled, you can initiate the Alternating Hot Microphone by pressing the **EMERGENCY** button. If you want to finish earlier or skip the transmission phase, press the **END** key.

The Alternating Hot Microphone terminates when one of the following conditions is met:

- The radio exits the Emergency Mode.
- The Alternating Hot Microphone timer expires.
- The **PTT** button is pressed.
- The upper **SOFT** key is pressed (only during the transmission phase).



Note: When the radio goes out of the service, it enters the reception phase and the Alternating Hot Microphone is on hold. When the radio is back to the service, the Hot Microphone transmission and the Alternating Hot Microphone resume.



Note: When you are in the Emergency Mode, pressing the **EMERGENCY** button restarts the Alternating Hot Microphone.

Silent Emergency Mode

The Silent Emergency Mode is a type of emergency services that provides no audible indications and no keypad tones at the entrance. All the display indications are as in the home mode. However, the radio cannot use any services except for:

- Receiving Ambience Listening
- Sending Silent Emergency Alarms
- Sending GPS location reports



Note: If you try to activate any other feature, it is blocked.

If the Silent Emergency feature is enabled, the radio enters Silent Emergency Mode on pressing the **EMERGENCY** button. After entering this Mode the radio stays in TMO or switches to it, depending on the actual state. Once in TMO, the radio sends Silent Emergency Alarm.



Note: If the radio is in a private or group call, the radio waits until the call ends and then enters the Silent Emergency Mode.

The radio keeps re-sending the alarm until successful sending is confirmed. After the alarm is successfully delivered, the radio stays in Silent Emergency Mode and waits for the Ambience Listening.

Your radio exits the Silent Emergency Mode, under the following conditions:

- Press **MENU** and then **#** key within 3 seconds.
- Press **MENU** simultaneously with right **NAVIGATION** key.
- Press both **SOFT** keys simultaneously.
- No success in sending the Silent Emergency Alarm and the maximum number of retries has been reached.
- The control room terminates the Silent Ambience Listening.
- The Ambience Listening is disconnected due to another reason.

If you turn off the radio in the Silent Emergency Mode, the radio switches to pseudo power off state. In this state, the radio appears to be turned off. However, the radio is still on and in the Silent Emergency Mode. On turning the radio on during the pseudo power off state, the radio acts as during turning on and still is in the Silent Emergency Mode.

Invisible Emergency

It is possible for the service provider to disable visual and audible indications of performing Emergency Operations on the radio. The purpose of this feature is to hide the fact of using Emergency Operations in a critical situation (e.g. direct attack on the user) and thus to provide additional layer of safety.

Emergency Mode by Dialing

This feature allows you to trigger Emergency Mode by dialing a predefined number. It initiates the same Emergency services as you would use the EMERGENCY button. Your radio can store up to eight Emergency numbers.



Note: If this Emergency Mode was triggered by Emergency number (not by EMERGENCY button), you can press the END key to exit the Emergency Mode.

Disaster Alert

Disaster Alert call is a broadcast emergency call initiated by the radio, with emergency pre-emptive priority that everyone in a broadcast area can hear. This feature is specifically designed for catastrophic situations, such as earthquakes, and has the highest priority over other calls. All radios under Disaster Alert display emergency notification on their screens. The alert message, its duration and destination talkgroup can be configured in the codeplug.

In order to initiate Disaster Alert, switch the radio to Disaster Alert mode and press PTT button. When the call ends, the radio will exit the Disaster Alert state.

During Disaster Alert, other functionality is impacted:

- When Disaster Alert begins, any other ongoing services are terminated.
- No other services can interrupt this type of call.
- Hot Mic functionality cannot be used.
- Speech can only be in Clear mode, even if any of the encryption services are enabled. The only exception is E2E Encryption.



Note: Not all infrastructures support this feature. Please consult with your service provider before enabling this feature.

Initializing Disaster Alert Calls

Procedure:

- 1 From the home screen, press the MENU key.
- 2 Select **More . . .** → **Services** → **Disaster Alert**.

Your radio enters Disaster Alert Mode and it displays Disaster Alert icon.

- 3 To start the call press PTT.

Your radio displays **Disaster AlertIn Use**.

Exiting Emergency Operations

Prerequisites: Make sure that your radio is engaged in Emergency Operations.

Procedure:

- 1 If your radio screen displays **Emergency Mic On**, press **End**.
- 2 Press and hold **Exit**.



Note: If an Emergency Operation was triggered by Emergency number (not by EMERGENCY button), you can press the END key to exit the Emergency Operation.

3 If your radio displays **Do you want to exit?**, press **Yes** to exit.
Your radio exits Emergency Operations.

Chapter 4

GPS Location Service

The GPS Location Service feature uses information from Global Positioning System (GPS) satellites orbiting the Earth to determine the approximate geographical location of your radio.

The GPS Location Service availability, accuracy, and the position calculation time vary depending on the environment in which you use the radio. The GPS Location Service can assist your dispatcher or colleagues in many ways such as more efficient deployment of resources or locating your radio when you trigger your emergency service.

The radio can display the location information directly on the screen or send it over the air to your dispatcher to display it in the control center. Check your radio configuration details with your service provider.



Important: Where the signals from satellites are not available, the GPS Location Service does not work. This situation usually happens when your radio cannot establish a view of a wide area of open sky, for example, when the GPS antenna is covered or facing the ground. Such situations include being:

- In underground locations
- Inside buildings, trains, or other covered vehicles
- Under any other metal or concrete roof or structure
- Near a powerful radio or television tower
- In extreme temperature outside the operating limits of your radio

Even if your location information can be calculated in such situations, it may take longer to do so. Therefore, in any emergency situation, always report your location to your dispatcher. Where adequate signals from multiple satellites are available, your GPS Location Service feature provides a location, most probably near to your actual location.

The radio can be triggered to send Location Reports in various circumstances, for example:

- Upon a request
- Entering Emergency Mode
- At specified time intervals
- At specified distance intervals

The Location Reports can be sent both in TMO and DMO by using:

- SDS messages
- Packet Data

The radio can be configured to give audio-visual notifications upon sending the Location Reports.

Depending on the radio settings, viewing the radio position and the status of the visible satellites is available. The position may consist of longitude and latitude, UK, or Irish grid coordinates.



Note: This is a selling feature.

Related Links

[Location](#) on page 87

Enhancing GPS Performance

Sometimes the GPS feature is unable to complete a location calculation successfully. You hear an audible tone indicating that your radio cannot see the satellites.

The GPS feature works best where there is nothing between your radio and a large amount of open sky. To maximize the ability of your radio to determine a location fix, avoid closed space, tall buildings, and foliage. If possible, do not use GPS in underground parking lots, tunnels, under bridges, and close to high buildings.

Enabling GPS

Procedure:

- 1 From the home screen, press the MENU key.
- 2 Select **More . . .** → **Location** → **Interface**.
- 3 Select **On**.



Note: Your service provider can enable this feature.

GPS Icon

When GPS is enabled, the following icon is displayed in the status icon area: 

GPS Different Location Displays

Table 13: Different Location Displays

Latitude / Longitude	UK Coordinates	Irish Coordinates	UTM Coordinates	MGRS Coordinates
Time	Time	Time	Time	Time
Latitude	2-Letter Code	1-Letter Code	3-Letter Code	3-Letter Code and 2-Letter Code
Longitude	Easting and Northing Coordinate	Easting and Northing Coordinate	Easting and Northing Coordinate	Easting and Northing Coordinate
Altitude	Altitude	Altitude	Altitude	Altitude
Satellites	Satellites	Satellites	Satellites	Satellites

- Time — indicates when the last time the location was calculated. The time is provided in Universal Time Coordinated.
- Letter Code — grid zone or square on the map for different coordinate standard
- Latitude — expressed in degrees, minutes, and seconds.
- Longitude — expressed in degrees, minutes, and seconds.
- Number of satellites — used to calculate the location. In general, more satellites make for better accuracy. The maximum is 12 satellites.

- Easting — refers to the eastward-measured distance expressed in meters.
- Northing — refers to the northward-measured distance expressed in meters.



Note: Skipping each digit of easting and northing coordinates decreases the accuracy by the factor of 10.

Viewing Your Position

Procedure:

- 1 From the home screen, press the **MENU** key.
- 2 Select **More . . .** → **Location** → **Position**.
- 3 Scroll to view the results about the last time your location was calculated.



Note: To refresh your position:

- Select **Position** — the radio refreshes its position automatically
- Press **Refresh**

GPS – Things to Keep in Mind

Where adequate signals from multiple satellites are not available, the GPS feature of your radio does not work. Such situations include but are not limited to:

- In underground locations
- Inside of buildings, trains, or other covered vehicles
- Under any other metal or concrete roof or structure
- Near a powerful radio or television tower
- When your GPS antenna is covered (for example, by your hand or other object) or facing the ground
- In temperature extremes outside the operating limits of your radio

Even where location information can be calculated in such situations, it may take longer to do so. Therefore, in any emergency situation, confirm your location with your dispatcher.

Furthermore, please note that even where adequate signals from multiple satellites are available, your GPS feature provides only an approximate location, often within 20–100 meters from your actual location.

Chapter 5

Main Menu

This chapter contains information on items in the main menu.

You can enter the menu items during a call. If you are viewing a menu when a new call starts, the radio exits the menu.



Important: Some menu items are model specific and may not be activated or available on your radio.

Scrolling through the Menu

Procedure:

- 1 From the home screen, press the **MENU** key.
- 2 Scroll to the required item by pressing **NAVIGATION** keys. Press the **SOFT** key assigned as **Select** or right **NAVIGATION** key to select.

If the menu item contains a further set of menu items, repeat step 2.



Note: You can use shortcuts to access frequently used items.

Menu Icons

The following icons make it easy to identify the menu items at first glance.

Table 14: Menu Icons

















Menu Icon	Description
	Main Menu Items / Context Sensitive Menu It is assigned to MENU when the main menu items / context-sensitive menu are active.
	Messages Send status messages, Send text messages (free text or according to user defined or predefined templates), Received messages in Inbox .
	Contacts Add, search, edit, or erase entries in the contact list.

Table continued...

Menu Icon	Description
	Browser Starts the WAP browser.
	Security Lets you turn on/off and verify security features, and change passwords.
	Setup Allows you to customize your radio.
	More... Contains additional setup menu items.
	Group Setup Contains additional menu items for Scanning Talkgroups features.
	My Info Displays information about your radio and its numbers.
	Recent Calls Contains a list of recent calls.
	Shortcuts Allows you to view and manage shortcuts to menu items.
	RUI Allows you to log in and log out of the radio.
	Networks Allows you to select a network.
	Location Displays location of your radio.
	Packet Data Allows you to send data from your radio to other devices.
	Services Allows you to manage Broadcast, Assistance and Disaster Calls.

Messages

This feature allows you to send and receive text messages. A message can contain up to 1000 characters, depending on your service provider settings.

Pressing the PTT button when a message is highlighted can cause one of the following actions, depending on your service provider settings:

- The radio ignores the PTT button request.
- The radio starts a Private Call with the message sender.
- The radio starts a Group Call on a currently selected talkgroup.

New Message

This menu item allows you to create a new message.

Sending Messages to Private/Phone

Procedure:

- 1 From the home screen, press the **MENU** key.
- 2 Select **Messages** → **New Message**.
- 3 Enter your message and press **Send**.
- 4 If needed, select **Private/Phone**.
- 5 Enter recipient number or press **abc** to choose it from your contacts.



Note:

For **Private** target selection, you can enter either Individual Short Subscriber Identity (ISSI) or Group Short Subscriber Identity (GSSI) of the recipient.

ISSI – a unique, individual ID assigned for each radio.

GSSI – in Dimetra called Group ID or Talkgroup ID.

- 6 Press **Send**, or **SEND** key, or the PTT button.

Sending Messages to Groups

Procedure:

- 1 From the home screen, press the **MENU** key.
- 2 Select **Messages** → **New Message**.
- 3 Type your message and press **Send**.
- 4 If needed, select **Group**.
- 5 Select a group to send the message.

Sending Store and Forward Messages

Prerequisites: Your service provider enables the Store and Forward feature.

Procedure:

- 1 From the home screen, press the **MENU** key.
- 2 Select **Messages** → **New Message**.
- 3 Press **MENU** key and select **Message Setup** → **On/Offline users**.
- 4 Enter your message and press **Send**.
- 5 If asked for the **Target selection**, select one of the following:
 - **Private** – enter the private number or press **abc** to choose the destination number from the contact list.
 - **Phone** – enter the phone number or press **abc** to choose the destination number from the contact list.



Note: Your service provider can enable to send a Store and Forward message to a talkgroup.

- 6 Select **Send**, or press **SEND** key or PTT button.

Delivery Report

Delivery Report is an acknowledgment that the radio can request upon sending a message to an individual recipient. You can define what type of Delivery Report your radio requests, or turn on/off this feature.

If the Delivery Report is received shortly after the message was sent, the radio:

- Displays a pop-up with one of the following messages:
 - **Message Sent** – if no Delivery Report is requested (and when a Store and Forward message has been received at the Store and Forward server)
 - **Message Delivered** – if the Delivery Report is requested and the message has been received by the target radio
 - **Message Read**
 - if the **Consumed** Delivery Report is requested and the message is opened on the target radio
 - **Message Failed** – if the Delivery Report is requested and the message has not been received by the target radio within a defined time period
- Saves the Delivery Report in **Outbox** along with a copy of the message.

If the Delivery Report is received after a longer period of time, the radio:

- Saves the Delivery Report in **Outbox** along with a copy of the message.
- If Delivery Report Notifications functionality is configured by your service provider, the radio also:
 - Temporarily saves a Delivery Report message in **Inbox**. The notification disappears after it is read.
 - Displays **New Message** icon.
 - Displays **New Delivery Status** notification screen (if possible).

Viewing Delivery Reports

Procedure:

- 1 From the home screen, press the MENU key.
- 2 Select **Messages** → **Inbox**.
- 3 Find a required message and select **Read**.
- 4 Press MENU key.
- 5 Select **Delivery Status**.

Configuring Delivery Reports

Prerequisites: Your service provider enabled the delivery report configuration.





Procedure:

- 1 From the home screen, press the MENU key.
- 2 Select **Messages** → **New Message**.
- 3 Press MENU key and select **Delivery Report**.
- 4 Select one of the following:
 - **None** — the radio does not request any delivery report.
 - **Received** — the radio requests reports on your messages that were received.
 - **Consumed** — the radio requests reports on your messages that were read.
 - **Both** — the radio requests reports on your messages that were received and read.

Inbox

It contains up to 100 new or old incoming messages.

Table 15: Inbox Icons

Icon	Description
	Unread (New) Message
	Read (Old) Message
	Sender Information in Message View — name or number
	Time and Date Stamp in Message View — arrival time and date
	Delivery Status Received — delivery status for Store & Forward messages

Messages sub-menu indicates the number of the messages. If the indication is for example 2/4, it means that two unread and four read messages are in the **Inbox**.

Entering the Inbox

Procedure:

- 1 From the home screen, press the **MENU** key.
- 2 Select **Messages** → **Inbox**.



Note: The status (if any) of the list is displayed for a few seconds:

- **No New or Old Messages** — The screen returns to the previous display within a few seconds.
- **Inbox Full** — Select **Ok**.

Receiving New Messages

Procedure:

- 1 New message received.
Your radio displays an animation and plays a *New Mail Received* tone.
- 2 Select one of the following:
 - **Read** — opens the entire message.
 - **Back** — dismisses the message. You can access the message later from the **Inbox**.

Using Submenus in the Inbox and the Outbox

Procedure:

- 1 From the home screen, press the **MENU** key.
- 2 Select **Messages** → **Inbox** or **Outbox**.
- 3 Highlight the required message and press **MENU** key.
- 4 Select one of the following:
 - **Store** — Saves a message as a template. Change the default template name and press **Ok**.
 - **Delete** — Deletes the selected message. Press **Yes** to confirm.
 - **Delete All** — Deletes all the messages in the **Inbox/Outbox**. Press **Yes** to confirm.
 - **Reply** (only for **Inbox**) — Invokes the edit screen with the old message as default text and the message originator as a recipient. After editing, press **Send**, the **PTT** button, or the **SEND** key to send.

- **Resend** (only for **Outbox**) — Invokes the edit screen with previously entered text with the same recipient. After editing, press **Send**, the PTT button, or the **SEND** key to send.
- **Forward** — Invokes the edit screen with the old message to send it to a different participant. After editing, press **Send**, the PTT button, or **SEND** key to send.
- **Refresh** — Re-orders the message list and displays the new messages.
- **Delivery Status** (only for **Outbox**) — Shows the date and time of the message when it sent, delivered, read, and expired was not delivered, expired was not read, failed unknown.

Embedded Number

This feature allows you to call a number from a message or to start a group call with the message sender talkgroup.

Storing Numbers from Messages

Prerequisites: Embedded Number feature is enabled by your service provider.

When and where to use: You can save the sender's or embedded number from the message to a new or existing contact.

Procedure:

- 1 From the home screen, press the **MENU** key.
- 2 Select **Messages** → **Inbox**.
- 3 Highlight the required message and select **Read**.
- 4 Press the PTT button.
- 5 Radio displays a list of the numbers (including the senders number).
- 6 Highlight the required number and press **Store**.
- 7 Highlight required contact and press **View**.



Note: To store a number for a new contact, select [**New Contact**] and fill out the required fields. Press **Done** to save it..

- 8 Select **Edit**.
- 9 Choose the **Type** of the new number and press **Done**.

Calling Numbers in Messages

Prerequisites: Embedded Number feature is enabled by your service provider.

When and where to use: You can return a voice call to the sender of a message or to any number that is embedded in the message text.

Procedure:

- 1 From the home screen, press the **MENU** key.
- 2 Select **Messages** → **Inbox**.
- 3 Highlight the required message and select **Read**.
- 4 Press the PTT button.
- 5 Radio displays a list of the numbers (including the senders number).
- 6 To call, highlight to the required number and press the PTT button or the **SEND** key.
- 7 Select **Ctype** to choose the type of call (**Private**, **Phone**, or **PABX**).
- 8 Press the PTT button or the **SEND** key.

Making Group Calls on theTalkgroup of the Message Sender

Prerequisites: Embedded Number feature is enabled by your service provider.

Procedure:

- 1 From the home screen, press the MENU key.
- 2 Select **Messages** → **Inbox**.
- 3 Highlight the required message and press the PTT button.

Immediate Message

When the new immediate message is received, radio plays the *New Mail Received* tone and displays the content overlapping your previous screen. All immediate messages are stored in the **Inbox**. If the radio is in PIN Lock state, immediate message is displayed after correct PIN is entered.



Note: This is a selling feature.

Outbox

Outbox stores all sent messages.

Table 16: Outbox Icons

Icon	Description
	Delivery in Progress
	Delivery Accomplished
	Delivery Failed
	Successful Outgoing Message
	Failed Outgoing Message

CO Box

CO Box contains incoming and outgoing Call-Out messages arranged chronologically with the newest at the top of the list. Clicking **Select** on a Call-Out message headline displays more detailed information on the item.

When the radio is in normal mode, you are able to browse through all messages in the **CO Box**. However, if the radio is in the Call-Out mode, you can only browse through the information regarding the currently ongoing Call-Out message.

Related Links

[Call-Out](#) on page 101

RMS Box

RMS Box stores all incoming and outgoing Radio Messaging System (RMS) messages, both Status messages and Free Text messages.

WAP Box

Each WAP Push message can be loaded immediately or stored as a message in **WAP Box**. Then it can be accessed by pressing MENU → **Messages** → **WAP Box**. All the WAP Push messages are passed to the browser.

Related Links[WAP](#) on page 93[WAP Push](#) on page 100

Templates

This feature is used to store up to 100 predefined and your message templates. Each of the **Inbox** and **Outbox** message can be stored as a template. Each template name and text can be edited afterwards.

Sending User-Defined Templates

Procedure:

- 1 From the home screen, press the **MENU** key.
- 2 Select **Messages** → **Templates**.
- 3 Highlight the required template name and press **Send**.
- 4 Do one of the following:
 - Enter the number or press **abc** to select the name from your contact list. Press **Send**.
 - Select required talkgroup from the **TalkGroup List**.

Setting User-Defined Templates

Procedure:

- 1 From the home screen, press the **MENU** key.
- 2 Select **Messages** → **Templates**.
- 3 Highlight the required template and press **MENU**.
- 4 Select one of the following:
 - **View** — Displays template text.
 - **Delete** — Deletes the template.
 - **Edit Text** — Opens edit screen with the template text. Edit the text and press **MENU**. Select **Save Changes** to save edited template, or **Store** to save the edited template as a new one.
 - **Edit Name** — Opens edit screen with the template name. Press **Ok** to save the template.

Predefined Templates

Predefined message templates are programmed into your radio. You are allowed to perform limited edit operations of the predefined template. You can send it, but you are not able to store the edited template or erase it from the predefined template list.

Viewing Predefined Templates

Procedure:

- 1 From the home screen, press the **MENU** key.
- 2 Select **Messages** → **Predefined**.
- 3 Highlight the required template and press **MENU** key.
- 4 Select **View**.

Sending Predefined Templates

Procedure:

- 1 From the home screen, press the **MENU** key.
- 2 Select **Messages** → **Predefined**.

- 3 Highlight the required template and press **Send**, the PTT button, or the **SEND** key.



Note: You can edit the predefined template before you send it. Press the **MENU** key and select **Edit**. Edit screen opens with the template text. You are only allowed to replace the existing text.

Status Messages

The radio allows you to send two types of status messages: statuses and targeted statuses. Your service provider determines which type is enabled on the radio.

Statuses can be sent either to a selected talkgroup or to a private number programmed by your service provider. Targeted statuses can be sent to any talkgroup defined for the radio or to any private number (from the contact list or entered manually).

Viewing a Status Message Number

Procedure:

- 1 From the home screen, press the **MENU** key.
- 2 Select **Messages** → **Send Status**.
- 3 Press the **MENU** key and select **View**.

Sending Status Messages

This procedure allows you to send status messages to either a selected talkgroup or a programmed private number. Only one option can be enabled at a time.

Prerequisites:

- If sending statuses to talkgroups is enabled: switch to the talkgroup to which you want to send a status message.
- If sending statuses to private numbers is enabled: no action is needed, the private number is set up by your service provider

Procedure:

- 1 From the home screen, press the **MENU** key.
- 2 Select **Messages** → **Send Status**.
- 3 Do one of the following:
 - Highlight the required status message and press **Select**, the PTT button, or the **SEND** key.
 - If the status list is empty, enter a 5 digit status message number and press **Send**.

Targeted Status Messages

This feature enables sending status messages to user selectable addresses. By default, targeted status messages can be sent to private or talkgroup addresses. Your service provider may restrict valid addresses to numbers stored in **Contacts**.

Sending Targeted Status Messages

Procedure:

- 1 From the home screen, press the **MENU** key.
- 2 Select **Messages** → **Send Status**.
- 3 Do one of the following:
 - Highlight the required status message and press **Select**, the PTT button, or the **SEND** key.
 - If the status list is empty, enter a 5 digit status message number and press **Send**.
- 4 Do one of the following:
 - Enter the number or press **abc** to select the name from your contact list. Press **Send**.

- Select required talkgroup from the **TalkGroup List**.

The display shows one of the following delivery reports:







- **Status Sent.**
- **Status Failed.**

Contacts

This sub-menu stores all your contact numbers. Each entry requires the following information:

- **Name** — if you store more than one number to one contact, this entry is required.
- **Type** — each contact must be assigned to one of the following types:

Table 17: Contact Types

Contact Icon	Description
	Private Cannot have a speed dial number.
	Mobile
	Home
	Work
	PABX
	Other
	Pickers Indicate more than one number in a contact.

- **# (number)** — each contacts entry must contain a number.
- **Speed #** — accept the default Speed Dial number or change it.

Creating Contacts

Procedure:

- 1 From the home screen, select **Contcs**.
- 2 Select **[New Contact]**.
- 3 Highlight **Name** and press **Change**. Enter the name of your contact and press **Ok**.
- 4 Highlight **Type** and press **Change**. Select the required type of your contact.



Note: You can use the left and right NAVIGATION keys to select the type of your contact from the **Contact Details** screen.

- 5 Highlight **# (number)** and press **Change**. Enter the number of your contact and press **Ok**.
- 6 If needed, highlight **Speed #** and press **Change**. Enter the speed dial number (1– 1000) of your contact and press **Ok**.



Note: If the entered number exist, the radio displays **Overwrite?** message. Press **Yes** to confirm, or **No** to enter the speed dial number again.

7 Press **Done**.

You have create a contact with one number. To add additional number repeat steps 4–6.

Editing Contacts

Procedure:

- 1 From the home screen, press **Contcs**.
- 2 Highlight the contact you want to edit.
- 3 Press the MENU key.
- 4 Press **Edit**.
- 5 Highlight one of the following entries and press **Change** to edit:
 - **Name**
 - **Type**
 - **# (number)**
 - **Speed #**
- 6 Press **Done**.

Deleting Numbers

Procedure:

- 1 From the home screen, press **Contcs**.
- 2 Select a contact you want to edit.
- 3 Use left or right NAVIGATION keys to choose the required number.
- 4 Press MENU.
- 5 Select **Delete number**.



Note: If an entry contains only one number, deleting the number deletes the entry.

6 Press **Yes**.

Deleting Contacts

Procedure:

- 1 From the home screen, select **Contcs**.
- 2 Highlight a contact you want to delete.
- 3 Press the MENU key.
- 4 Select **Delete contact**.
- 5 Select **Yes**.

Checking Capacity

When and where to use: To see how many numbers are stored in the radio.

Procedure:

- 1 From the home screen, select **Contcs**.
- 2 Press the MENU key.
- 3 Select **Capacity**.
- 4 Select one of the following:

- **Private**
- **Phone / PABX**
- **Contact**

Dialing through the Contact List

Procedure:

- 1 From the home screen, press **Contcs**.
- 2 To highlight the required contact, use up and down NAVIGATION keys, or enter up to 12 characters of the contact name.
- 3 If the contact has more than one number, use left and right NAVIGATION keys to select the required number.
- 4 Press the PTT button to initiate a simplex call with a **Private** number. Otherwise use the SEND key to initiate a duplex call.

Browser

This menu item activates a WAP browser that allows you to browse the Internet from your radio.

Related Links

[WAP](#) on page 93

Security

This sub-menu stores all your security settings.

PIN Protect

This feature allows you to enable PIN code authentication at the next power on. This code protects your radio against unauthorized use.

If you are unable to unlock the radio, you can only send or receive Emergency Calls and adjust the volume level with the ROTARY KNOB.

Related Links

[Unlocking Your Radio](#) on page 24

[Changing PIN Codes](#) on page 67

Protecting the Radio with a PIN Code

Procedure:

- 1 From the home screen, press MENU → **Security** → **PIN Protect**.
- 2 Select **On**.
- 3 Enter 4-digit PIN code. By default it is 0000 (four zeros).



Suggestion: To increase security, set your own PIN code.

Post requisites: Each time you turn on the terminal, PIN code is required.

Unblocking Your Radio

Prerequisites: You blocked your radio by entering incorrect PIN code for three times (by default).

Procedure:

- 1 Radio displays **Unit Blocked** Enter **PUK**.
- 2 Enter 8–digit PUK (Personal Unblocking Key) number.



Note: The PUK is an eight-digit master code provided by your service provider.

- 3 Enter the new PIN code twice.

Changing PIN Codes

Procedure:

- 1 From the home screen, press the **MENU** key.
- 2 Select **Security** → **Change Code**.
- 3 Radio prompts for the **Old Code**. Enter currently used 4-digit security code (default setting is 0000).
- 4 If the entered code matches the old code, radio prompts for the new code twice.

Your radio displays **Code Accepted**.

Related Links

[Unlocking Your Radio](#) on page 24

[PIN Protect](#) on page 66

Keylock Setup

The keypad lock feature allows locking the keypad to prevent pressing a key accidentally. The keypad lock/unlock can be invoked by using an appropriate option from the radio menu or by using a predefined menu shortcut. By default press **MENU**, and then ***** key.

Your service provider can determine which of the following elements are additionally inoperative while the keypad is locked:

- The PTT button
- Side buttons
- The **ROTARY KNOB**
- The **ON/OFF/END/HOME** key

The **EMERGENCY** button is always operative.

Related Links

[Locking/Unlocking the Keys/Buttons](#) on page 25

Keypad Lock Notification

When the keypad is locked, your service provider can configure one of the following instructions:

- None — no notification is displayed.
- Notification Only — **Keys Locked** is displayed.
- Notification and Instruction — **Press Menu * to lock/unlock keypad** is displayed.

Setting Automatic Keylock Delay

Procedure:

- 1 From the home screen, press the **MENU** key.
- 2 Select **Security** → **Keylock Setup** → **Delay**.
- 3 Use up and down **NAVIGATION** keys to change the minutes and press **Done**.

Setting Keylock on Startup



Procedure:

- 1 From the home screen, press the MENU key.
- 2 Select **Security** → **Keylock Setup** → **Start Locked**.
- 3 Select **On/Off**.

Air Encryption

Air Encryption is a feature that enables encryption of entire communication between the radio and infrastructure, which results in increased security of calls, messages, and data.

If configured by your service provider, the radio plays a sound and displays **Call & Data Not Encrypted** when encryption is on and you receive a clear call (unencrypted). This feature provides service confidentiality between you and the system.

In the TMO Mode, when Air Encryption is enabled on you radio but cannot be supported due to an infrastructure failure, the following icon appears on the display: . When encryption is not available in the DMO Mode, the radio displays: .

This menu item allows you only to view air encryption state.



Note: This is a selling feature.

Related Links

[Status Icons](#) on page 21

Viewing the Air Encryption State

Procedure:

- 1 From the home screen, press the MENU key.
- 2 Select **Security** → **AirEncrypt**.
- 3 Your radio displays:
 - a **Air Encryption Is Off**.
 - b **Air Encryption Is On**.

Air Encryption Key Deletion

Please check with your service provider whether the radio is provided with Air interface encryption keys. You can delete the Air interface encryption keys from the radio by entering the following sequence: ****00##**.



Note:

- It takes a minute for this feature to delete all the encryption keys from the radio.
- Deletion is performed in idle TMO/DMO or Emergency Operation.



Caution: Using this feature will disable the radio, and your service provider will need to re-enable the radio.

K Validity

K (Key) is a secret key the infrastructure uses to authenticate the radio in the system. It is part of the authentication that provides service confidentiality between your radio and the system.

Verifying K Validity

Procedure:

- 1 From the home screen, press the MENU key.
- 2 Select **Security** → **K Validity**.
- 3 Your radio displays:
 - **K is Valid** — the infrastructure can authenticate your radio.
 - **K is Invalid** — the infrastructure is unable to authenticate your radio. Please call your service provider to restore the key to your radio.

SCK (Air Interface Encryption Class 2)

SCK (Static Cipher Key) is a secret key used for the Air Interface Encryption Class 2. It may be used to encrypt calls and data in TMO and DMO. The SCK air interface encryption provides service confidentiality between radios and infrastructure when in TMO, and between radios when in DMO. A radio is capable of being loaded with up to 32 SCKs. Specific keys are used for encrypting the air interface.

Any mismatch between radios and/or infrastructure impacts communication – only those using the same key as the transmitting party are able to decode and hear the communication.

TMO SCK

Use of SCKs in TMO needs to be enabled by your service provider. The SCKs used in TMO are called TMSCKs.

DMO SCK

Use of SCKs in DMO needs to be enabled by your service provider. The SCKs used in DMO are called DMSCKs.

Changing DMO SCK

Procedure:

- 1 From the home screen, press the MENU key.
- 2 Select **Security** → **DMO SCK**.
- 3 Press **Next**.
- 4 Radio displays **Change to version** .
- 5 Select one of the following:
 - **Yes** — to change the key. Your radio displays **Key version changed**.
 - **No** — to leave the key. Your radio displays **Code Not Changed**.

Verifying TMSCK Validity

When and where to use: To ensure that the TMSCKs in the radio are valid and can be used for the air interface encryption.

Procedure:

- 1 From the home screen, press the MENU key.
- 2 Select **Security** → **TMSCK Validity**.
- 3 The radio displays:
 - **TMSCK is Valid** – the radio can work encrypted in TMO.
 - **TMSCK is Invalid** – the radio cannot work encrypted in TMO. Please contact your service provider to restore SCKs to your radio.

Verifying DMSCK Validity

When and where to use: To ensure that the DMSCKs in the radio are valid and can be used for the air interface encryption.

Procedure:

- 1 From the home screen, press the **MENU** key.
- 2 Select **Security** → **DMSCK Validity**.
- 3 The radio displays:
 - **DMSCK is Valid** – the radio can work encrypted in DMO.
 - **DMSCK is Invalid** – the radio cannot work encrypted in DMO. Please contact your service provider to restore SCKs to your radio.

Covert Mode

This feature enables you to completely shut down all visible and audible alerts and notifications making the radio unnoticeable even in a silent and dark environment.

When your radio is in the Covert Mode, you cannot enter the following menu items of the **Setup** menu.

- **Set Volume**
- **Tones**
- **Backlight** (in **Display** menu item)

When the Covert Mode is turned on:

- All tones are set to **Off** (corresponding to **All Tones** menu entry).
- The private speaker is set to **Off**.
- The dimmer state is set to covert (this state is not selectable using the **BACKLIGHT** key.)
- The wallpaper is disabled.
- The screen saver is disabled.
- The Covert Mode color palette is activated.

The radio powers up in the mode set before turning off. Thus if the Covert Mode was set before turning off, the radio turns on in the Covert Mode .

When the Covert Mode is turned off, all the changed settings are reverted to the previous state.

When using the Covert Mode, a low audio accessory should be connected to the radio. The correct low audio accessory is the GCAI Handset, or the older style handset connected through the junction box.

This feature can be used as the One-Touch Button.

Activating the Covert Mode

Procedure:

- 1 From the home screen, press the **MENU** key.
- 2 Select **Security** → **Covert Mode**.
- 3 Select one of the following:
 - **On** — all tones are set to off, and the backlight and the LED are disabled immediately. The group audio is routed to the earpiece. The radio displays **Covert Mode On**.
 - **Off** — all settings for tones, backlight and audio are restored. The radio displays **Covert Mode Off**.

SDS Remote Control

SDS Remote Control is a feature that enables to remotely control behavior and configuration of the radio via special SDS messages. The messages can be sent both in TMO and DMO (including the Repeater Mode) by any radio

capable of controlling other radios. During the execution of the Remote Control messages, depending on your service provider settings, the radio can play a tone, vibrate, or display an appropriate icon in the status icon area.



Note: This is a selling feature.

Setting SDS Remote Control

When and where to use: To enable/disable support of special SDS messages that allow remote control of the radio.

Procedure:

- 1 From the home screen, press the **MENU** key.
- 2 Select **Security** → **Remote Control**.
- 3 Select **On** to enable, or **Off** to disable remote control.

Setup

This sub-menu allows you to change your radio configuration.

Ring Style

This sub-menu allows you to set the incoming call ring style.

Setting Ring Style

Procedure:

- 1 From the home screen, press the **MENU** key.
- 2 Select **Setup** → **Ring Style**.
- 3 Select one of the following:
 - **Duplex** — To set the new ring style to all duplex calls.
 - **Simplex** — To set the new ring style to all simplex calls.



Note: Upon entry into this sub-menu, the display shows the current ring style used.

- 4 Scroll to the desired style and press **Select**.



Note: New ring style is played immediately for a few seconds. If necessary, adjust the volume level.

Set Volume

This menu item allows you to adjust the **Simplex**, **Duplex**, **Earpiece**, **Speaker**, and **Keypad** tone volume.

Related Links

[Volume Adjustment Mode](#) on page 73

Setting Volume

Procedure:

- 1 From the home screen, press the **MENU** key.
- 2 Select **Setup** → **Set Volume**.
- 3 Select one of the following:

- **Duplex Vol** — sets the volume level for duplex ringtones.
- **Simplex Vol** — sets the volume level for simplex ringtones.
- **Earpiece Vol** — sets the volume level for the earpiece.
- **Speaker Vol** — sets the volume level for the speaker.
- **Keypad Vol** — sets the volume level for keypad tones.



Note: If the display shows only one option **Volume**, you can adjust all of the above settings at once. You have the option to change the settings individually when the **Volume Adj. Mode** is set to **Individual**.

- 4 Press right or left NAVIGATION key to change the value.

Related Links

[Setting Volume Adjustment Mode](#) on page 73

Language

This sub-menu allows you to change the language of the radio.

Setting Language

Procedure:

- 1 From the home screen, press the MENU key.
- 2 Select **Setup** → **Language**.
- 3 Select desired language.

Data Setup

This menu item allows you to set up your radio to transmit and receive data from the external device.

To connect your radio accessory connector to the external device, use the GMKN1022 cable. The external device must run an application complying with the TETRA standards.



Note:

- Data services are available only in TMO Mode.
- Data services are blocked in TXI Mode.

Setting Data Function

Procedure:

- 1 From the home screen, press the MENU key.
- 2 Select **Setup** → **Data Setup**.
- 3 Select one of the following:
 - **Voice Only** — Your radio receives and transmits voice calls only.
 - **Data Only** — Your radio acts as a modem. It rejects incoming and outgoing voice calls (except for Emergency Calls), status and text messages.
 - **Voice & Data** — Your radio acts as a modem but voice calls have priority over data calls and can interrupt them.

Audio

This menu item allows you to adjust your radio audio settings.

Volume Adjustment Mode

You can set the volume to **Individual** or **Common**. When it is set to **Individual**, the volume level for **Voice**, **Duplex**, **Simplex**, **Earpiece**, **Speaker** and **Keypad** can be set per user preferences. When set to **Common**, the audio has one setting for all items.

Related Links

[Set Volume](#) on page 71

Setting Volume Adjustment Mode

Procedure:

- 1 From the home screen, press the MENU key.
- 2 Select **Setup** → **Audio** → **Volume Adj. Mode**.
- 3 Select one of the following:
 - **Individual** — You can set **Duplex**, **Simplex**, **Earpiece**, **Speaker** and **Keypad** per your preferences in MENU → **Setup** → **Set Volume**.
 - **Common** — You can set one value for all the items in MENU → **Setup** → **Set Volume**.

Related Links

[Setting Volume](#) on page 71

Tones

This field sets the volume level for the tones set.

Keypad Tone

You can activate/deactivate keypad tone at every key press.

Setting Keypad Tone

Procedure:

- 1 From the home screen, press the MENU key.
- 2 Select **Setup** → **Tones** → **Keypad Tone**.
- 3 Select one of the following:
 - **On** — Activates keypad tone.
 - **Off** — Deactivate keypad tone.

All Tones

You can activate/deactivate all tones.

Setting All Tones

Procedure:

- 1 From the home screen, press the MENU key.
- 2 Select **Setup** → **Tones** → **All Tones**.
- 3 Select one of the following:
 - a **On** — Activates all the tones.
 - b **Off** — Deactivates all the tones.

Talk Permit

You can set a different tone upon pressing the PTT button.

Setting Talk Permit

Procedure:

- 1 From the home screen, press the **MENU** key.
- 2 Select **Setup** → **Tones** → **Talk Permit**.
- 3 Select one of the following:
 - **No Tone** — No tone heard upon pressing the PTT button.
 - **Short Tone** — Short tone heard upon pressing the PTT button.
 - **Normal Tone** — Factory-default tone heard upon pressing the PTT button.

Clear to Send

You can activate/deactivate tone for the transmitting radio that the receiving radio is ready to accept the transmission.

Setting Clear to Send

Procedure:

- 1 From the home screen, press the **MENU** key.
- 2 Select **Setup** → **Tones** → **Clear to send**.
- 3 Select one of the following:
 - **Tone On** — Activate clear to send tone.
 - **Tone Off** — Deactivates clear to send tone.

Periodic Alert

You can activate/deactivate periodic tone indication for the missed calls and the unread messages. For each notification, your radio generates an unread message tone with the amber LED color indication.

Setting Periodic Alert

Procedure:

- 1 From the home screen, press the **MENU** key.
- 2 Select **Setup** → **Tones** → **Periodic Alert**.
- 3 Select one of the following:
 - **Alert** — Activates/deactivates periodic tone.
 - **Period** — Indicates the time between each periodic tone.

D-PTT Tones

This menu item contains the settings for the Double PTT feature.

The Double PTT feature allows you to send a tone pattern (single, double, or triple) when the radio is in idle or the Group Call mode by pressing the PTT button twice.

After the D-PTT tone is played, the user can press and hold the PTT button once again to get the permission to talk. Otherwise, if the user presses the PTT button while the D-PTT tone is played, it is ignored.

After the D-PTT tone is sent keeping the PTT button pressed, it results in permission to talk. The D-PTT tone is not audible on a sending radio.



Note: This feature needs to be enabled by your service provider.

Setting D-PTT Tones

Procedure:

- 1 From the home screen, press the **MENU** key.
- 2 Select **Setup** → **Tones** → **D-PTT Tones**.
- 3 Select one of the following:
 - **D-PTT Mode** — Activates/deactivates D-PTT tone.
 - **Tone Style**— Indicates how many times the D-PTT tone is played.

Display

This menu item allows you to adjust your radio display settings.

Related Links

[Display](#) on page 20

[Display](#) on page 20

[Setting Time and Date on the Display](#) on page 76

Setting Text Size

When and where to use: This feature enlarges the text on the display so you can see the interface in the environment with the low visibility.

Procedure:

- 1 From the home screen, press the **MENU** key.
- 2 Select **Setup** → **Display** → **Text Size**.
- 3 Select one of the following:
 - **Standard** — Default size of the text.
 - **Zoom** — Large size of the text. Keep in mind that less text can be displayed.

Setting Screen Saver

Procedure:

- 1 From the home screen, press the **MENU** key.
- 2 Select **Setup** → **Display** → **Screen Saver**.
- 3 Select one of the following:
 - **Activate** — To activate/deactivate this feature.
 - **Text** — To set the text on the screen saver when this feature is activated.

Setting Backlight

Procedure:

- 1 From the home screen, press the **MENU** key.
- 2 Select **Setup** → **Display** → **Backlight**.
- 3 Select one of the following:
 - **Auto** – backlight is triggered by turning on the radio, by pressing any key on the device or on the accessory that is connected to it. Also getting signal from the services like: Call-Out message, DGNA and TX timeout during priority call are going to turn on the backlight.

- **Semi Auto** – backlight is turning on when you are switching on the radio or pressing a button assigned to the backlight feature.
- **Manual** – backlight is toggled by pressing the BACKLIGHT key.

Setting Wallpaper

When and where to use: To change the look of the home screen.

Procedure:

- 1 From the home screen, press the MENU key.
- 2 Select **Setup** → **Display** → **Wallpaper**.
- 3 Select one of the following:
 - **On** — To activate this feature.
 - **Off** — To deactivate this feature.

Time and Date

This sub-menu controls the displayed time and date on the home screen.



Note: If the Home Display Text Message feature is enabled, Home Mode Display Text may cover time and date, depending on the Configurable Idle Screen settings.



Note: Infrastructure synchronizes the time and date. When not within the infrastructure signal range you can set the values manually.

Setting Time and Date on the Display

Procedure:

- 1 From the home screen, press the MENU key.
- 2 Select **Setup** → **Time & Date** → **Display**.
- 3 Select one of the following:
 - **Time & Date** — Your radio displays time and date.
 - **Time Only** — Your radio displays time only. **Format Date** sub-menu is disabled.
 - **Date Only** — Your radio displays date only. **Format Time** sub-menu is disabled.
 - **Off** — Your radio does not display time nor date. **Format** menu is disabled.

Related Links

[Display](#) on page 20

[Display](#) on page 75

Setting the Time Format

Prerequisites: If MENU → Setup → Time & Date → Display is set to Time & Date or Time Only.

Procedure:

- 1 From the home screen, press the MENU key.
- 2 Select **Setup** → **Time & Date** → **Format** → **Format Time**.
- 3 Select one of the following:
 - **12-Hour** — Displays the time with **am** (before noon) or **pm** (after noon) indication.
 - **24-Hour**.

Setting the Time Manually

When and where to use: If the time cannot update automatically through the infrastructure.

Procedure:

- 1 From the home screen, press the **MENU** key.
- 2 Select **Setup** → **Time & Date** → **Set** → **Set Time**.
- 3 Enter current time using **NAVIGATION** keys or keypad.
- 4 Press **Done**.

Setting the Date Format

Prerequisites: If **MENU** → **Setup** → **Time & Date** → **Display** is set to **Time & Date** or **Date Only**.

Procedure:

- 1 From the home screen, press the **MENU** key.
- 2 Select **Setup** → **Time & Date** → **Format** → **Format Date**.
- 3 Select (D — day, M — month, Y — year):
 - **DD/MM/YY**
 - **MM/DD/YY**
 - **DD-MON-YY**
 - **YY/MM/DD**

Setting the Date Manually

When and where to use: If the time cannot update automatically through the infrastructure.

Procedure:

- 1 From the home screen, press the **MENU** key.
- 2 Select **Setup** → **Time & Date** → **Set** → **Set Date**.
- 3 Enter current time using **NAVIGATION** keys or keypad.
- 4 Press **Done**.

Setting Time Offset

Procedure:

- 1 From the home screen, press the **MENU** key.
- 2 Select **Setup** → **Time & Date** → **Set** → **Time Offset**.
- 3 Enter time offset using **NAVIGATION** keys.



Note: You can adjust the offset value, with 15 minute steps, up to 14 hours ahead or behind.

- 4 Press **Done**.

Setting Automatic Updates for the Time and Date

Procedure:

- 1 From the home screen, press the **MENU** key.
- 2 Select **Setup** → **Time & Date** → **System Update**.
- 3 Select one of the following:
 - **Off** — All the infrastructure informations are ignored. The radio uses internal time and offset.

- **Time Only** — Time displayed is calculated from the offset programmed by your service provider added or subtracted from the infrastructure time.
- **Time & Offset** — Time and offset are updated after receiving from the infrastructure.

Accry (Accessory) Type

You can choose which of the accessory selection mode is active.

Selecting the Accessory Type

Procedure:

- 1 From the home screen, press the **MENU** key.
- 2 Select **Setup** → **Accry Type**.
- 3 Select one of the following:
 - **Standard** — The microphone connected to the control head has the higher priority.
 - **Handset** — The microphone connected to the control head has the higher priority.
 - **External** — The microphone connected to the rear accessory connector/junction box has a higher priority.



Note: In case the PTT on any connected accessory is pressed, the highest priority is assigned to that accessory.

Book On

This menu item allows you to edit RUA/RUI feature settings to automatically accept or reject book on requests.

Related Links

[RUI](#) on page 85

[RUA/RUI](#) on page 92

Editing Book On Settings

Procedure:

- 1 From the home screen, press the **MENU** key.
- 2 Select **Setup** → **Book on Setup**.
- 3 Select one of the following:
 - **Book on Accept** — Radio accepts all the book on requests.
 - **Book on Reject** — Radio rejects all the book on requests without any notification.

Rotary Knob

This menu item allows you to set all the related functionality of the **ROTARY KNOB**.

Setting Rotary Knob Mode

Procedure:

- 1 From the home screen, press the **MENU** key.
- 2 Select **Setup** → **Rotary Knob** → **Rotary Mode**.
- 3 Select one of the following:
 - **Dual** — Both modes are available. Turn the **ROTARY KNOB** to adjust the volume or press and then turn to switch to a different talkgroup.
 - **Volume** — The knob is used only as a volume control. Turn it clockwise to increase the audio volume level.
 - **Scroll** — The knob is used only to change the talkgroup, or in the menu to scroll menu items.



Note: If you choose **Scroll** and the display shows:

- **Scroll Selected** — To adjust volume level go to the main menu, select **Setup** → **Set Volume**.
- **Function Keys are set to Adjust Volume** — You can use your programmable **SIDE** buttons to adjust volume.



Note: The **ROTARY KNOB** and the **SIDE** buttons are paired. When the **ROTARY KNOB** mode is set to **Volume** or **Dual**, the **SIDE** buttons support the One-Touch Button feature.

Related Links

[One-Touch Button Feature](#) on page 28

Setting Rotary Lock

Procedure:

- 1 From the home screen, press the **MENU** key.
- 2 Select **Setup** → **Rotary Knob** → **Rotary Lock**.
- 3 Select one of the following:
 - **Locked** — Locks **ROTARY KNOB**, you can unlock it by selecting **Unlocked** or by pressing and holding **ROTARY KNOB**.
 - **Unlocked** — Unlocks the **ROTARY KNOB**.
 - **Disabled** — Locking function is unavailable. Your **ROTARY KNOB** is unlocked all the time.

Setting In Keypad Lock

When and where to use: To set behavior of the rotary knob when the keypad is locked.

Procedure:

- 1 From the home screen, press the **MENU** key.
- 2 Select **Setup** → **Rotary Knob** → **In Keypad Lock**.
- 3 Select one of the following:
 - **Lock None** — Scrolling and volume setting functionality is available.
 - **Lock Volume** — **ROTARY KNOB** can be only used for scrolling.
 - **Lock Scroll** — **ROTARY KNOB** can be only used for setting the volume.
 - **Lock Both** — Scrolling and volume setting functionality is unavailable.

Setting Rotary Knob Wrap Around

Procedure:

- 1 From the home screen, press the **MENU** key.
- 2 Select **Setup** → **Rotary Knob** → **Wrap Around**.
- 3 Select one of the following:
 - **On** — Scrolling through the talkgroup list is looped or is moved to the next folder.
 - **Off** — Scrolling through the talkgroup list stops after reaching first or last talkgroup in the current selected folder.



Note: Only when **Wrap Around** is set to **On** and the **Scroll Range** is set to **Scroll To Next**, you are able to scroll through all the talkgroups and folders.

Setting Rotary Knob Scroll Range

Procedure:

- 1 From the home screen, press the **MENU** key.

- 2 Select **Setup** → **Rotary Knob** → **Scroll Range**.
- 3 Select one of the following:
 - **Stay In Range** — Scrolling through the talkgroups in the current folder only.
 - **Scroll To Next** — Scrolling through all the talkgroups and folders.



Note: Only when **Wrap Around** is set to **On** and the **Scroll Range** is set to **Scroll To Next**, you are able to scroll through all the talkgroups and folders.

Setting Rotary Knob Talkgroup Selection

Procedure:

- 1 From the home screen, press the **MENU** key.
- 2 Select **Setup** → **Rotary Knob** → **Confirm TG Sel.**
- 3 Select one of the following:
 - **On** — You need to confirm the talkgroup selection by pressing **Select** or pressing the PTT button to immediately start a call on a new talkgroup.
 - **Off** — Attaches to the selected talkgroup without any additional prompt

Group Setup

This sub-menu allows you to set the scanning and my groups folder.

Scan

This menu item allows you to activate/deactivate scanning, view the active scan list, and edit the scan lists. This feature is available only for the TMO Mode. Your radio joins any group call as long as this group is defined in the scan list and scan is turned on.

Related Links

[Activating Talkgroup Scanning](#) on page 27

Activating Talkgroup Scanning

When and where to use: If you want to monitor any TMO Group Call in the defined talkgroup list.

Procedure:

- 1 From the home screen, press the **MENU** key.
- 2 Select **More . . .** → **Group Setup** → **Scan** → **Scanning**.
- 3 Select **Select List** and then a list name.

Your radio displays list name **Selected**.

- 4 Select **Scanning** → **On**.

Your radio is scanning on the predefined scan list.

Related Links

[Scan](#) on page 80

Setting Talkgroups in the Active Scan List

When and where to use: If you want to edit talkgroups in the active scan list.

Procedure:

- 1 From the home screen, press the **MENU** key.

- 2 Select **More . . .** → **Group Setup** → **Scan** → **Active List**.



Note: If **Scanning is Off** is displayed, go to **More . . .** → **Group Setup** → **Scan** → **Scanning** → **On** to enable scanning.

- 3 Select **View** and highlight the required talkgroup.
- 4 Press **MENU**.
- 5 Select one of the following:
 - **Delete** — Erases this group from the active scan list.
 - **Priority** and select new priority to **Low**, **Medium** or **High**.

Setting Scan Lists

When and where to use: If you want to set up any scan list.

Procedure:

- 1 From the home screen, press the **MENU** key.
- 2 Select **More . . .** → **Group Setup** → **Scan** → **Scan Lists**.
- 3 Highlight required scan list and press **MENU** to see additional settings:
 - **Rename** — Enters new name for that scan list.
 - **Capacity** — Displays the number of assigned and unassigned talkgroups for the scan list.
 - **Clear** — Deletes all the talkgroup assigned to that scan list.
 - **Add Group** — Adds a talkgroup to the scan list. Select one talkgroup from your talkgroup folders and assign appropriate priority.
 - **Edit** — Changes the priority of the required talkgroup or deletes it.

Deleting Talkgroups from Scan Lists

Procedure:

- 1 From the home screen, press the **MENU** key.
- 2 Select **More . . .** → **Group Setup** → **Scan** → **Scan Lists**.
- 3 Highlight the required scan list and press **MENU** → **Edit**.
- 4 Highlight the required talkgroup and press **MENU** → **Delete**.

My Groups

This sub-menu allows you to select/edit your favorite group list.

Adding Favorite Folders

Procedure:

- 1 From the home screen, press the **MENU** key.
- 2 Select **Group Setup** → **My Groups**.
- 3 Select **[New Folder]**.
- 4 Enter the name and select **Ok**.

Adding Talkgroups to Favorite Folders

Procedure:

- 1 From the home screen, press the **MENU** key.
- 2 Select **More . . .** → **Group Setup** → **My Groups**.
- 3 Select **<FolderName>**.
- 4 Select **[New Group]**.

- 5 Select the required talkgroup by Folder or by alphabetic search.

Editing My Folder List

Procedure:

- 1 From the home screen, press the **MENU** key.
- 2 Select **More . . .** → **Group Setup** → **My Groups**.
- 3 Highlight required favorite folder.
- 4 Press **MENU**.
- 5 Select one of the following:
 - **Rename Folder** — Edits the name of the folder. Enter new folder name and press **Ok**.
 - **Delete Folder** — Deletes selected folder. Press **Yes**.



Note: You cannot delete the last favorite folder.

Deleting Talkgroup from Favorite Folders

Procedure:

- 1 From the home screen, press the **MENU** key.
- 2 Select **More . . .** → **Group Setup** → **My Groups**.
- 3 Select required favorite folder.
- 4 To delete one talkgroup, highlight it and select **Delete**.



Note: To delete all the talkgroups from the folder, press **MENU** and select **Delete All**.

My Info

This sub-menu allows you to view your own private, phone, and radio info.

Viewing and Modifying Personal Information

Procedure:

- 1 From the home screen, press the **MENU** key.
- 2 Select **More . . .** → **My Info**.
- 3 Select one of the following:
 - **My Private Num** – displays your radio private number.
 - **My Phone Num** – displays your radio phone number.



Note: To modify the displayed phone number, select **Edit**. Type the number and press **Ok**.

- **Radio Info** – displays radio information: manufacturer, product type, ISSI, TEI, Serial Number, and OPTA.



Note: OPTA information is optional.

Recent Calls

You can view the history of all calls:

- **Dialed** — calls you initiated.
- **Received** — calls you answered.
- **Missed** — calls you received but not answered or rejected.

Each list of calls may contain up to 50 numbers, the most recent call being at the top of the list. If the number of a recent call is stored in the contact list, the name associated with the number appears in the recent calls list. A number dialed more than once, appears only once in the list.

Viewing Recent Calls

Procedure:

- 1 From the home screen, press the **MENU** key.
- 2 Select **More . . .** → **Recent Calls**.
- 3 Select one of the following:
 - **Dialed**
 - **Received**
 - **Missed**
- 4 Select a required call from the list.
- 5 Press the **MENU** key.
- 6 Select **View**.



Suggestion: Press down **NAVIGATION** key to bypass first two steps.



Note: Call time information is only available if the time and date are set in the radio. Call duration is not available in the missed calls list.

Calling from Recent Calls

Procedure:

- 1 From the home screen, press the **MENU** key.
- 2 Select **More . . .** → **Recent Calls**.
- 3 Select one of the following:
 - **Dialed** (from the home screen press **SEND** key to access **Dialed Calls** list)
 - **Received**
 - **Missed**



Note: From the home screen press down **NAVIGATION** key, to access **Recent Calls** menu item.

- 4 Highlight the required call and press the **PTT** button for private calls or press the **SEND** key to make a phone call.



Note: Phone calls are only available in TMO Mode.

Storing Recent Calls to Contacts

Procedure:

- 1 From the home screen, press the **MENU** key.
- 2 Select **More . . .** → **Recent Calls**.
- 3 Select **Dialed**, **Received** or **Missed**.
- 4 Press **Store**.



Note: If **Store** is not assigned to the left **SOFT** key, the number is already stored in your contact list.

- 5 To store the number as a new entry, select [**New Contact**]. Or, to store the number to an existing entry, select the entry, and press **View** then select **Edit**.
- 6 With the contact type field highlighted, scroll left or right to display the contact type you want to assign the number.
- 7 Select **Done**.

Deleting Recent Calls

Procedure:

- 1 From the home screen, press the **MENU** key.
- 2 Select **More . . .** → **Recent Calls**.
- 3 Select **Dialed**, **Received** or **Missed**.
- 4 Press **MENU** on the required call.
- 5 Select **Delete**.



Note: To erase all the calls, select **Delete All**.

Shortcuts

This sub-menu allows you to set up shortcuts to access frequently used menu items.

Creating Menu Shortcuts

When and where to use: To assign a shortcut for the menu item.

Procedure:

- 1 From the home screen, press the **MENU** key.
- 2 Scroll to the item you want as a shortcut.
- 3 Press and hold **MENU** when the item is highlighted.

Example:

Creating a shortcut to the **All Tones** options.

- 1 From the home screen, press the **MENU** key.
- 2 Select **Setup** → **Tones**.
- 3 Highlight **All Tones** and press and hold **MENU** until **Assign Shortcut for:All Tones** is displayed.
- 4 Select **Yes** and **ShortcutsKey:1** is displayed.
- 5 Press **Done**.



Note: To use this shortcut, from the home screen, press MENU and the key 1.

Editing Menu Shortcut Lists

Procedure:

- 1 From the home screen, press the MENU key.
- 2 Select **More . . .** → **Shortcuts**.
- 3 Highlight a required shortcut and press MENU.
- 4 Select one of the following:
 - **Edit** — Changes the assigned key. Type required number and press **Ok**.



Note: Type a number between 1–20.

- **Delete** — Erases highlighted shortcut. Select **Yes** to confirm.
- **Delete All** — Erases all the shortcuts. Select **Yes** to confirm.

RUI

This menu item allows you to log in/out to the radio.

Related Links

[RUA/RUI](#) on page 92

[Book On](#) on page 78

Logging On

Procedure:

- 1 From the home screen, press the MENU key.
- 2 Select **More . . .** → **RUI** → **Log on**.
- 3 Highlight:
 - **User ID** and press **Select** to enter **User ID List**. If you are a new user on this radio, select [**New User ID**] and enter your user ID. Otherwise select your user ID from the list.
 - Second line and press **Edit**, to enter user ID and press **Ok**.
- 4 Select **User PIN**, enter your credentials, and press **Ok**.
- 5 Logging screen is displayed.

Logging Off

Procedure:

- 1 From the home screen, press the MENU key.
- 2 Select **More . . .** → **RUI** → **Log off**.
- 3 Press **Accept**.

Networks

This menu item allows you to switch between the radio operation modes.

Related Links

[Entering TMO / DMO Mode](#) on page 25

[Selecting Network Operation Mode](#) on page 86

Selecting Network Operation Mode

Procedure:

- 1 From the home screen, press the `MENU` key.
- 2 Select **More . . .** → **Networks**.
- 3 Select one of the following:
 - **Networks Sel** — Selects the network to which the radio is allowed to register.
 - **Trunked Mode** — Switches to the mode using infrastructure.
 - **Direct Mode** — Switches to the mode without using infrastructure.
 - **TXI Mode** — Select **Activate** to stop sending any radio transmission.



Note: If the radio is in **TXI Mode**, it is not possible to switch from **Direct Mode** to **Trunked Mode**.

Related Links

[Entering TMO / DMO Mode](#) on page 25

[Networks](#) on page 85

Selecting Your Network

Procedure:

- 1 From the home screen, press the `MENU` key.
- 2 Select **More . . .** → **Networks** → **Networks Sel** → **Home Only**.
- 3 Your radio registers to the home network. If several home networks are defined, the radio registers to the first available network on the list.

Using the Select Net Registration

Procedure:

- 1 From the home screen, press the `MENU` key.
- 2 Select **More . . .** → **Networks** → **Networks Sel** → **Select Net**.
- 3 Select the required network from the list.

Your radio registers to the selected network.

Using the Foreign Network Registration

When and where to use: Use this feature to migrate to another predefined network, when you are out of the range of your network and your radio displays the **No Service** message.

Procedure:

- 1 From the home screen, press the `MENU` key.
- 2 Select **More . . .** → **Networks** → **Networks Sel** → **Foreign Nets**.

Using Any Network

When and where to use: Your radio has lost its home network coverage and can register to any network. Only clear authentication is supported on any network.

Procedure:

- 1 From the home screen, press the **MENU** key.
- 2 Select **More . . .** → **Networks** → **Networks Sel** → **Any Network**.
- 3 Your radio selects and registers to the network automatically from the predefined list.

Using the Migrate To Registration

When and where to use: Use this feature to migrate to another predefined network, when you are out of the range of your network and your radio displays the **No Service** message.

Procedure:

- 1 From the home screen, press the **MENU** key.
- 2 Select **More . . .** → **Networks** → **Networks Sel** and choose one of the following option:
 - **Migrate to...** — Selects the required network form the list. To view the network ID press **MENU** key then press **Select**.
 - **Auto** — Your radio automatically attaches to the predefined network.

Location

See the GPS Location Service for more information.

Related Links

[GPS Location Service](#) on page 51

Viewing Your Position

Procedure:

- 1 From the home screen, press the **MENU** key.
- 2 Select **More . . .** → **Location** → **Position**.
- 3 Scroll to view the results about the last time your location was calculated.



Note: To refresh your position:

- Select **Position** — the radio refreshes its position automatically
- Press **Refresh**

Packet Data

The Packet Data (PD) Service allows you to transfer data in a TETRA system using the Internet Protocol (IP).



Note: To transfer data from a standard computer over the air, connect the computer via the data cable GMKN1022 with your radio. Your service provider has to setup additional applications on your computer.

If set up by your service provider it is possible to accelerate the transmission by using the Multi-Slot Packet Data (MSPD) Service.



Note: This is a selling feature.

Viewing Data Statistics

Procedure:

- 1 From the home screen, press the MENU key.
- 2 Select **More . . .** → **Packet Data**.



Note: Data services are only available in TMO Mode. The data option must be set to **Voice & Data** or **Data Only**.

- 3 Select one of the following:
 - **Sent Data** — the number of KBs sent and throughput since current Packet Data activation is displayed.
 - **Received Data** — the number of KBs received and throughput since current Packet Data activation is displayed.
 - **Bandwidth** — active data session percentage is shown.
 - **Failed Transfer** — the percentage of failed sent/received packets.



Note: N.A. — standby packet data session.

Viewing Encryption Status

Procedure:

- 1 From the home screen, press the MENU key.
- 2 Select **More . . .** → **Packet Data** → **Encryption**.
- 3 The encryption state of the ongoing packet data session is displayed:
 - **Packet Data Channel Clear**
 - **Packet Data Channel Encrypted**
 - **EncryptionN/A** (clear)

Chapter 6

Features

Private Call

The Private Call, also called point-to-point, or individual call, enables calling between two individuals. No other radio can hear the conversation. This call type can be carried out in two ways:

- Duplex call (if the system allows), in TMO Mode. Both parties can speak at the same time.
- Simplex call, in TMO or DMO Mode. Only one party can speak at a time.

When a DMO Private Call takes place, radios not involved in this call receive the channel busy indication. The radios are identified using its radio numbers.

Interaction with the accessories:

- Fist Microphone — during the Private Call, if you hang the microphone into the clip the call ends or the audio switches to the speakers (if connected). Exact behavior depends on your service provider settings.
- Telephone Style Handset — during the Private Call, if you hand the handset into the holder, the call ends or the audio switches to the speakers (if connected). Exact behavior depends on your service provider settings.



Note: To end the Private Call if audio was switched to the speaker, press ON/OFF/END/HOME key.

To answer a Private Call, use one of the following methods:

- Press the PTT button.
- Take the Fist Microphone or Telephone Style Handset off hook. If the Handset is off hook, the radio's external speaker mutes and the Handset's internal speaker activates.
- Press the SEND key on the control head. Audio is routed to audio input devices in the following order, depending on their availability:
 - 1 A visor microphone.
 - 2 A microphone of the device that is off hook.
 - 3 A microphone that was last in use (if two devices are off hook).

Related Links

[Emergency Individual Calls \(Private or MS-ISDN\)](#) on page 47

Making Private Calls

Procedure:

- 1 From the home screen, enter a number.
- 2 If **Private** is not the first type of call presented, press **Ctype** repeatedly to select it.
- 3 When you are in the following mode:
 - a TMO — For simplex calls, press and release the PTT button. You hear a ringing tone. Otherwise, press and hold the PTT button. Wait for the talk permit tone before talking, and release the PTT button to listen. For duplex calls, press and release the SEND key. You hear a ringing tone.

- b DMO — Only simplex calls are available. Press and hold the PTT button. Wait for the talk permit tone before talking, and release the PTT button to listen.
- 4 To end the call, press the END key.



Note: If you are using the fist microphone or the telephone style handset, replace it firmly on it's clip or holder when done.

Radio Messaging System (RMS)

The Radio Messaging System (RMS) feature enables radio to receive and send RMS messages through the TETRA network using the Short Data Service.

There are two types of RMS messages:

- **RMS Status** – a predefined code that is sent bidirectionally between the radio and the service provider. The radio can have up to ten statuses that are assigned to numeric keys from 0 to 9. The latest received or sent RMS status is kept on the home screen until the next power cycle. A received RMS status is displayed in blue color font on the home screen.

RMS Free Text – a unidirectional message containing free text that is sent to the radio by the service provider. Since this type of message is longer, the radio displays only its beginning on the home screen and to read its remaining part, you need to go to **Menu** → **Messages** → **RMS Box**. The latest RMS free text is kept on the home screen until the next power cycle.

RMS free text messages and incoming and outgoing RMS statuses (with the exception of RMS statuses sent) are stored in the **RMS Box**. Its capacity is maximum ten entries for incoming and outgoing RMS messages. If the **RMS Box** is full, any new incoming or outgoing RMS message overwrites the oldest message (received or sent).





The radio receives and sends RMS messages only from and to the numbers predefined by your service provider.



Note: This is a selling feature.

RMS Icons

Table 18: RMS Icons

Icon	Description
	RMS Status Received Indicates a new RMS status message just arrived.
	RMS Status Sent
	RMS Box Read Message
	RMS Box Unread Message

Sending an RMS Status

Prerequisites: Your service provider enabled this feature and the radio is in the RMS mode.

When and where to use: To send a predefined RMS status using numeric keys.

Procedure:

- 1 Press and hold a required key. If you press the key for too short, the radio initiates a Private/Phone/PABX call.

One-Touch Dial

This feature allows you to call by pressing and holding one of the keys (1-9).



Note: If the One-Touch Button feature is enabled, One-Touch Dial is disabled. If no feature is assigned to a button, your radio displays an **Unassigned Button** message.

Talkgroup Dialing by Index

This feature allows you to attach to any talkgroup by dialing its index, instead of choosing it from the talkgroup folders and lists.



Note: It is also known as Talkgroup Speed Dial.

Viewing the Talkgroup Speed Number

Procedure:

- 1 From the home screen, press **Optns**.
- 2 Select one of the following:
 - **TG by Folder** then select the folder and highlight the required talkgroup.
 - **TG by abc** enter up to 15 characters to narrow the talkgroup names and highlight the required talkgroup.
- 3 Press **MENU** → **View**.

Example:

Radio displays **SpeedNum1***, which means that this talkgroup speed number is 1.

Selecting Talkgroups by Index

Procedure:

- 1 From the home screen, enter talkgroup speed number and *.
- 2 Press **Attach**.



Suggestion: To start a group call, press the PTT button.

Phone and PABX Calls

The Phone Call allows you to call a landline telephone number or a cellular mobile phone number. The Private Automatic Branch Exchange (PABX) Call allows you to call local (office) extension numbers.

Making Phone or PABX Calls

Procedure:

- 1 From the home screen, enter the number.
- 2 If **Phone** or **PABX** are not the first type of call presented, press **Ctype** repeatedly to select it.
- 3 Press **SEND** key.

Phone/PABX Speed Dial

This feature allows you to dial Phone/PABX by a shortened number of up to three digits instead of the full number. The Phone/PABX **Speed #** number is assigned when the dialed number is added in the contact list.



Note: This feature is available only in TMO Mode.

Using the Phone/PABX Speed Dial

Procedure:

- 1 From the home screen, enter the predefined Phone/PABX speed dial number and # key.
- 2 Press **SEND** key.

DTMF Overdial

This feature allows you to communicate with an automated answering device (for example, the voice mail or answering machine) during an on-going private, phone or PABX call.

While in an on-going private, phone or PABX call, press the DTMF keys (0-9, *, #). When pressed, the DTMF key sounds a tone and the entered digit is displayed on the screen.

Short Number Dial

This feature allows you to dial part of the full number of the person you wish to call. Your radio automatically completes the number.

Your radio number is 4282564.

- 1 Dial 564 (instead of 4282564, the full number).
- 2 To place the call, press the **PTT** button or the **SEND** key.

RUA/RUI

Radio User Assignment (RUA) and Radio User Identity (RUI) enables authentication service. Only the successful logon on any temporary radio, provides the full access and your permanent radio functionality, so you can be still reached with your permanent number. A logon failure results in limited service.

You can differentiate the RUA/RUI state by the interface color:

- Blue — you are logged on

- Gray — you are logged off

Radio States

- Full Service — user logon was successful. Your radio has full functionality.
- Limited Service — user not logged on. Specified by the service provider.
- Pseudo Log On — occurs only in the Local Site Trunking (LST). Your radio has full functionality available (depending on the service provider settings) except some services like forwarding calls. The RUI Pseudo Log On icon is displayed.

Book On

Your service provider assigns particular radio to one person for a predefined period of time. You are only going to see the screen with your login and the full service is granted.

Force Off

Your service provider can log you off. Radio displays **Force Off**.



Note: This is a selling feature.

Related Links

[RUI](#) on page 85

[Book On](#) on page 78

WAP

Wireless Application Protocol (WAP) is a standard for application layer network communications in a wireless communication environment such as TETRA network. The protocol is used to access the mobile web from a radio through a WAP browser.



Note: This is a selling feature.

Related Links

[WAP Box](#) on page 61

[WAP Push](#) on page 100

WAP Browser

The Openwave Mobile Browser is a WAP-compliant user agent. The WAP browser provides all of the basic services of a computer-based web browser. Whenever any preemptive display interrupts the browser session, the browser needs manual reactivating to return. The WAP browser does not support right-to-left languages (as Arabic and Hebrew); English is used instead. For the content in these languages, the characters are not displayed.



Note: Depending on the radio configuration and the network conditions, the WAP browser may not display images properly (or may display them with a delay).

Entering the Browser

Prerequisites: From the home screen, press the MENU key. Set **Setup** → **Data Setup** to **Data Only** or **Voice & Data**.

Procedure:

- 1 From the home screen, press the MENU key.

- 2 Select **Browser**.
- 3 Optional: Exit the browser by pressing and holding the END key.

Entering Browser Menu Panes

Prerequisites: You are in the browser.

Procedure:

- 1 Press **Menu** or MENU key.
- 2 Usually, it brings up the Navigate pane, or the last browser menu pane.



Note: If the web page you navigated to has two or more soft keys/options, the **Options** pane pops up. From here, you may scroll to other panes with the left or right navigation keys Or you may select **Browser Menu** and then scroll to the required pane.

Tips for Browsing

Create and use the following for easy browsing.

Creating Bookmarks through the Navigate Pane

Procedure:

- 1 Enter the browser and browse to the required page.
- 2 Press **Menu** to enter the browser menu.
- 3 Select **Mark Page**.
- 4 The screen displays the title and URL of the marked page.
- 5 To save it:
 - a Press **Save** (or **Select**) to save the page in bookmarks.
 - b Select **Menu** and select an option:
 - **Save** — Confirms the bookmark creation.
 - **Edit** — Allows you to edit the title, folder, choice, and URL of the created bookmark.

Creating Bookmarks through the Bookmarks Pane

Procedure:

- 1 Enter the browser.
- 2 Scroll to **Bookmarks** pane.
- 3 Select **Organise** (if there are no saved bookmarks), or **More...**
- 4 Select **Menu**.
- 5 Scroll to **New Bookmark**.
- 6 Enter the bookmark title and URL, and select its location.
- 7 Press **Save**.

Using Bookmarks

Procedure:

- 1 Enter the browser.
- 2 Scroll to **Bookmarks** pane.
- 3 Scroll to the required bookmark and select **Go**. The bookmark downloads the selected page from the web.

Creating Hotkeys

Procedure:

- 1 Enter the browser.
- 2 Scroll to **Bookmarks** pane.
- 3 Scroll to the required bookmark.
- 4 Press **MENU**. Select **Hotkeys**.
- 5 Select an unassigned key (0–9).
- 6 Click **Assign**. The display shows the bookmark and its assigned hotkey.

Using Hotkeys

Procedure:

- 1 Enter the browser.
- 2 Press and hold a hotkey to download the corresponding bookmarked page from the web.

Saving Pages

When and where to use: Save a page for off-line browsing.

Procedure:

- 1 Enter the browser and browse to the required page.
- 2 Press **Menu**.
- 3 Scroll to **Tools** pane.
- 4 Select **Save Page**. Edit the proposed page title if required. Scroll down and select **Save**. The page will be saved in the **Bookmarks Saved Pages** folder.

Selecting Saved Pages

Procedure:

- 1 Enter the browser.
- 2 Scroll to **Bookmarks** pane.
- 3 Select **Organise** (if there are no saved bookmarks), or **More...**
- 4 Select **Go** to enter the Saved Pages folder.
- 5 Select a saved page and press **Ok**. The display shows the saved page. Depending on the saved page, you may browse the web from here.

Disabled Packet Data Service

If there is no Packet Data Service, your radio displays **Error:No Network Available** when entering the browser for the first time. Select left **SOFT** key to retry entering, or right **SOFT** key to enter the browser menu.

When re-entering the browser with previously available Packet Data, the radio displays the last browsed page, or the last page to which you navigated off-line.

Disabled Browser Entry

Browser entry is disabled:

- During any type of voice call, except Ambience Listening Call
- In DMO Mode
- During Emergency Mode
- During PIN lock
- Service provider has not configured this feature

- When the radio is disabled

**Note:**

- Browser entry is enabled during Ambience Listening (AL) Call. If you navigate to previously stored pages, the AL state remains.
- When you activate Packet Data for the first time, AL is disconnected, and you have the same look and feel as if you were not in AL before.

Keys Usage

When the browser is active, the following usage described occurs inside or outside the editor.

Table 19: Browser Keys Usage

Key Press	Action
0–9 key	In the editor: enters a digit and/or character depending on the text entry mode selected. Outside the editor: in a numbered list, selects the required item list.
0–9 key (hold)	In the editor: standard use. Outside the editor: hotkey for navigating to the numbered bookmark.
* key (press or hold)	In the editor, inserts a space.
# key (press or hold)	Brings up the Text Input pane, while in editor. Otherwise, sounds a wrong key press.
Left or right SOFT key	Selects the option that appears in the display directly above the left and right soft key (part of the page).
Up NAVIGATION key	While in list of options, moves up one line.
Up NAVIGATION key (hold)	Moves up on page.
Down NAVIGATION key	While in list of options, moves down one line.
Down NAVIGATION key (hold)	Moves down on page.
Left NAVIGATION key	Moves to the previous pane. In the editor: moves left.
Left NAVIGATION key (hold)	Functions as backward.
Right NAVIGATION key	Moves to the next pane. In the editor: moves cursor to the right and inserts space if at the end of the word.
Right NAVIGATION key (hold)	Functions as forward.
Center of NAVIGATION keys (hold)	Auto-repeat.
MENU key	Brings up the browser menu.
END key	Press to deactivate the browser.
SEND key	Disabled in browser active state.
ROTARY KNOB	Used for volume adjustment only.

Table continued...

Key Press	Action
EMERGENCY button	Deactivates the browser. The radio enters Emergency Mode.

Browser Menu Panes Overview

The browser menu includes the following panes:

Table 20: Browser Menu Panes

Menu Pane	Description
Navigate	Provides access to the home page and commonly used items.
Bookmarks	Provides access, editing, and storage options to stored bookmarks and saved pages.
History	Provides access to recently visited pages and shows the position of the currently loaded page in the history stack.
Tools	Provides access to applications and utilities.

The following panes are displayed according to the context:

Table 21: Additional Menu Panes

Menu Pane	Description
Options	Displayed only when there are additional options for the pane or page.
Image	Displayed only when an image is selected. Provides access to image details, storage, and display use.
Input Text	Displayed only in text entry mode. Provides access to text entry mode (for example: symbol).

Navigate Pane

You can select one of the following items:

- **Home** — for loading the home page.
- **Open Page** — for entering the URL.
- **Search** — item disabled.
- **Mark Page** — for creating (saving) a bookmark for the current document. A title and URL for the bookmark are displayed, and the root folder is chosen for the location.
- **Forward** — for navigating to the document located one step forward in the navigation history. If there is no forward history, this item is disabled.
- **Reload** — for reloading the current document.
- **Advanced...** — see following section.

Advanced...

From the Navigation pane select **Advanced...** to see the following options:

- **Settings...**
 - **Downloads** — for setting download preferences. You may deactivate the downloading of images and objects. The browser displays a special icon instead of the images and objects.
 - **Scroll Mode** — for setting the scrolling mode and speed.

- **Key Press Timeout** — for setting key press time-out. This time-out is used for text entry.
- **Set Proxy** — select the WAP Proxy (1, 2, 3). The browser connects to the web via the selected proxy or gateway. The network provider installs and configures the proxy. To establish a secure session, select a secure proxy. Please ask your service provider which proxy is configured for a secure session. Though you can choose your home page, the service provider may decide to force its own home page on your terminal.
- **Circuit Prompt** — for turning on/off the circuit prompt.
- **Resend Data Prompt** — for turning on/off the data re-send prompt.
- **Security...**
 - **Secure Prompt** — for enabling/disabling the browser to inform you that it replaced a non-secure connection with a secure connection, and the other way around.
 - **Current Certificate** — for viewing the digital certificate identifying the server that delivers the current document. A Certificate Authority (CA) digitally signs and thus authenticates this certificate. Up to ten additional custom WTLS certificates can be added to the default list of certificates installed. Please ask your service provider if you wish to have these custom WTLS certificates added.
 - **CA Certificates** — for viewing the digital certificates installed in the browser and digitally signed by Certificate Authorities (CA).
 - **Send Referrer** — for turning ON/OFF sending of the HTTP Referrer header as part of HTTP requests. The Referrer header provides the URL of the link source to the server.
 - **Authentication** — for turning ON/OFF the caching of HTTP Authentication credentials. HTTP Authentication protects access to content on the server. If you try to access a protected content, you enter your credentials (user name or password).
- **Clear...** — for clearing of browser data: history, cache cookies, or auto-fill.
- **Restart Browser** — for restarting the browser.
- **About...** — for showing the information about the current version of Openwave Mobile Browser.

Bookmarks Pane

If there are bookmarks in the root folder, select **More...** to access the Options pane. If the root folder is empty, select **Organise...** then press **MENU** key to access the Options pane. The Options pane allows you to manage bookmarks. The **Saved Pages** folder contains snapshots of saved pages.

Working with the Options Pane for Selected Bookmarks

Procedure:

- 1 From the Bookmarks pane select **More...**
- 2 Scroll to a bookmark.
- 3 Press **MENU** to open the Options pane for that bookmark.
- 4 Select one of the following:
 - **Back** — for displaying the page associated with the bookmark (page is downloaded if not available in cache).
 - **Details** — for modifying the bookmark title and URL.
 - **Delete** — for deleting the bookmark.
 - **New Bookmark** — for creating a new bookmark.
 - **New Folder** — for creating a new folder.
 - **Move** — for moving this bookmark to a new folder (or in Bookmarks).
 - **Delete All** — for deleting all bookmarks.
 - **Hotkeys** — for assigning hotkeys to available bookmarks.

Working with the Saved Pages Folder

Procedure:

- 1 From the Bookmarks pane select **Saved Pages** folder.
- 2 The browser displays the page (snapshot) saved using Save Page in Tools pane.

- 3 Scroll to a saved page.
- 4 Press **Menu** to open the Options pane for the saved page.
- 5 Select one of the following:
 - a **Back** — for displaying this page saved on its cache.
 - b **Details** — for modifying the page title and URL of the saved page.
 - c **Update Page** — for replacing the saved version with the current version (to be downloaded from server).
 - d **Delete** — for deleting this page from its cache.
 - e **Delete All** — for deleting all the saved pages from its cache.
 - f **Cancel** — for exiting this pane and returning to the last page displayed.

History Pane

This pane displays the list of recently visited pages (up to nine history entries can be listed). Each history entry shows its title, if present. Otherwise, **No Title** is displayed.

Navigating to Recently Visited URLs

Procedure:

- 1 Select the URL.
- 2 Press **Ok**.

Tools Pane

Procedure:

- 1 From the Tools pane select **More...**
- 2 Scroll to a document.
- 3 Select **MENU** key to open the Options pane for that document.
- 4 Select one of the following:
 - **Show URL** — For displaying the current page URL.
 - **Save Page** — For creating a snapshot for the current document.
 - **Find Text** — For finding a text string in the current document.
 - **Copy Text** — For copying text from the current document to the clipboard.

Options Pane

This pane is specific to the page or pane being displayed.

Image Pane

This pane appears in the browser menu when you enabled the download of images through Navigate pane > **Advanced...** > **Settings...**

The following items are available:

- **Save** — for saving the image in the terminal.
- **[Send]** — for sending the image to the destination of your choice.
- **Reload** — for reloading the image.
- **Details** — for displaying the image details.
- **Show Image** — for showing the image on its own page.

Text Input Pane

Prerequisites: This pane is visible when the browser menu is opened and text entry field is active.

When and where to use: To input the text for the URL.

Procedure:

- 1 Select the URL.
- 2 Press **abc**.

The text input pane opens up.

- 3 Select **www**.
- 4 Scroll the required extension (for example: **.com**).
- 5 Press **.com**. The screen displays the URL with the selected extension.

Table 22: Browser Text Input Icons

Mode	Soft Key	Action
Alphabetic characters - lower case	abc	Enter text in lowercase.
Alphabetic characters - upper case	ABC	Enter text in uppercase.
Numeric	123	Enter numbers and symbols.
http mode	www	Enter

WAP Push

WAP push allows WAP content to be pushed to a radio. This push is carried out by sending a specially formatted (Push Access Protocol) XML document to the Push Proxy Gateway, that in turn forwards the document to the radio.

A WAP push message is an encoded message including a link to a WAP address. On receiving a WAP push, a WAP enabled radio automatically gives the option to access the WAP content. The implemented WAP push is compliant to WAP 2.0 standard.

The radio supports WAP 2.0 through a proxy only. Proxy-less connections are not supported.

This is a selling feature.

Related Links

[WAP Box](#) on page 61

[WAP](#) on page 93

New WAP Messages

Types of the WAP Messages and their priorities:



Note: Your service provider sets the priority of the message.

- Push Message
 - High — animation and the icon (blinking) are displayed with the New WAP Message tone.
 - Medium — animation and the icon are displayed with the New WAP Message tone.
 - Low — icon is displayed with the New WAP Message tone.
 - Delete — available only if you are in WAP Box, the text **WAP Message deleted remotely** is displayed, otherwise there is no indication.



Note: Animation is not displayed if you are in a call, or in Emergency Mode, or in Call Out, or in message editor, or PIN lock state, or switching to DMO.

- Load Push Message
 - High — browser opens to the user with the New WAP Message tone.

- Low — the icon is displayed with the New WAP Message tone.



Note: Browser does not open if you are in a call, or in Emergency Mode, or in Call Out, or in message editor, or PIN lock state, or switching to DMO.

Viewing WAP Messages

Procedure:

- 1 From the home screen, press the **MENU** key.
- 2 Select **Messages** → **WAP Box**.
- 3 Select the required message.
- 4 Select **Go to** to view the message in the browser.

Call-Out

This feature allows you to receive Call-Out alerts. On receiving the Call-Out messages, the radio interrupts current services and attends to the Call-Out alert without any further delay. After call-out alert has been cleared, the radio exits Call-Out mode and reverts to normal mode. During Call-Out mode you are only able to receive Emergency Calls.



Note: To read an entire Call-Out message, scroll down the screen by pressing the down **NAVIGATION** key. The length of the message is indicated by the vertical red bar on the left of the screen.

Figure 3: Call-Out Message

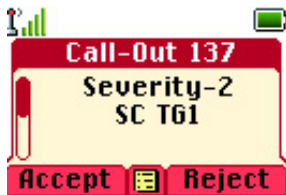

Note: This is a selling feature.

Related Links

[CO Box](#) on page 61

Types of Call-Out Alerts

There are four types of the Call-Out alerts:

- Normal Call-Out – an alert message that is sent by a dispatcher either to a single radio or to a group of radios.
- Storm Plan – an alert message that is sent by a dispatcher to a group of radios. To raise its reliability, it is sent several times. You are not able to respond to the Call-Out alert and any key press takes you to the information phase.
- Fallback Mode – an alert message that is limited only to voice communication. To initiate this type of Call-Out, press a One-Touch key predefined by your service provider. It can be cleared manually.



Note: Fallback is only possible when the radio is in Local Site Trunking.

- Test Call-Out – a special Call-Out alert that is sent by the dispatcher to test this feature. On receiving the Test Call-Out, the radio plays a tone and displays **Test Call-Out**. To respond and clear the alert, press the **Test OKSOFT** key.

Call-Out Modes Interaction

Call-Out feature operation is different in other modes:

- TXI Mode — you can read the message but you cannot respond to it. You have an option to leave the TXI Mode by pressing soft key or reject the Call-Out message.
- DMO Mode — Call-Out is not supported.
- Emergency Mode — all Call-out alerts are ignored.

Call-Out Service Phases

In the Call-Out mode there are following phases:

- Alerting phase — receives a Call-Out message. The alarm tone indicates the message. Text is displayed and you have following options to use: **Accept**, **Reject** or MENU. If you accept the alert, no other service from this point can interrupt.



Note: You can stop the alert tone by pressing PTT or any of the soft keys.

- Information phase — you are still in the Call-Out mode and you can receive more detailed information about the incident that occurred through subsequent text or the voice message. You can query for more information using voice group call or Call-Out text function which enables you to send a text message. You can always respond and send back the text or the voice message using voice group call.

Voice Operating Transmission (VOX) Control

Voice Operating Transmission (VOX) Control feature allows you to transmit voice in a hands-free condition. If this feature is enabled and the loud speaker is turned on, your radio activates the microphone when you speak and deactivates it when you are silent. It is used during either a Duplex Private Call or a Phone Call, when a currently connected and active accessories are not Full Duplex capable.

An external speaker is turned on with a fist microphone activated.

Appendix A

Tones

Table 23: Radio Tones

Tone Name	Default Tone Diagram
Back to Coverage Back to Full Service	
Clear-to-send	
Bad Key Pressed	
From Out-of-Service to In Service	
In Emergency	
Talk Permit	
<ul style="list-style-type: none"> Talk prohibit System busy Time-out timer expire Called radio not available or busy 	
Call Disconnected or Failed Due to Network	

Table continued...

Tone Name **Default Tone Diagram**

Toggling Between DMO and TMO

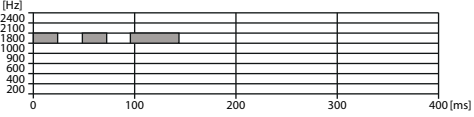
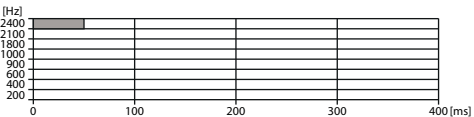
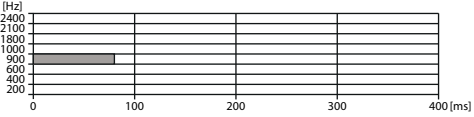
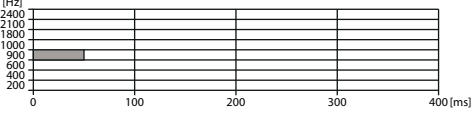
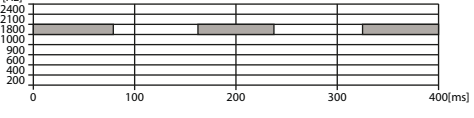
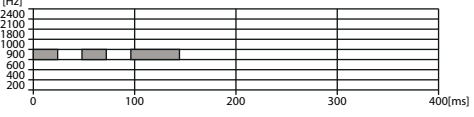
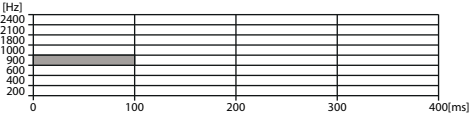
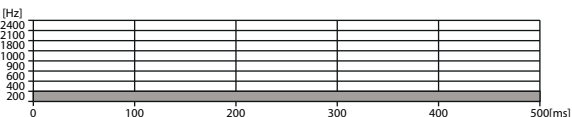
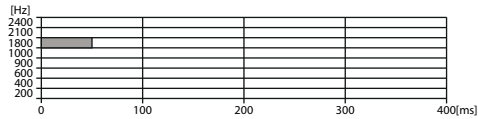

Entering/Exiting Local Site Trunking

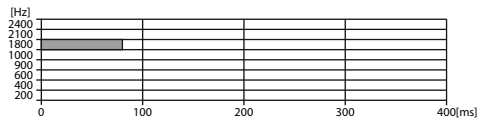

Receiving/Sending Emergency Alarm

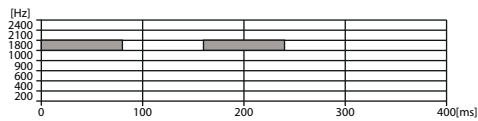

Emergency Alarm Failed

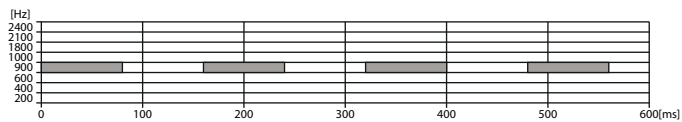

Entering Emergency

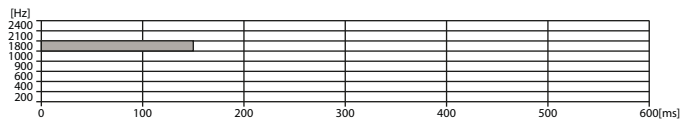

Exiting Emergency

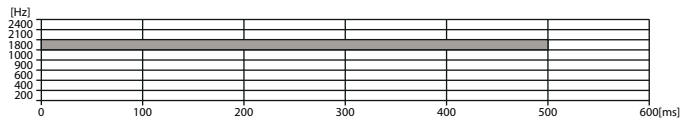

Entering/Exiting TXI

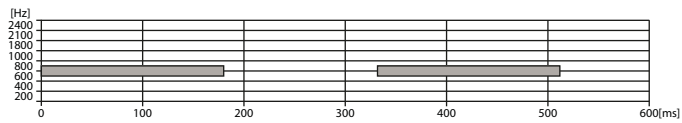

Note: All the audible indications can be disabled by your service provider.

Appendix

B

LED Indications

Table 24: LED Indications

Indication	Status
Solid green	In use
Blinking green	In service
Solid red	Out of service
Blinking red	Connecting to the network Entering DMO
Solid orange	Transmit inhibit in service Channel busy in DMO
Blinking orange	Incoming call
No indication	Idle Radio powered down

Appendix

C

Troubleshooting

Your radio displays the following messages:

Table 25: Displayed Messages

Message	Message Description
...-Received	Call received but not answered, or rejected.
Attachment Failed	Your radio could not perform talkgroup attachment. It keeps on trying. If it does not succeed, try another talkgroup.
Authenticate Failure	Your radio could not register on an authenticated system (for example, the Authentication Key is incorrect, or authentication is disabled).
Call Cancelled	You have canceled the call.
Call Ended	<ul style="list-style-type: none">Faulty channel. Please try later.You have ended the call.
Call Forwarding	The radio you are trying to call is not available and the call is being forwarded to another radio.
Call Modified	The call you are participating in has been modified.
Call Preempted	Channel being used for priority.
Decryption Failed:	An error occurred while decrypting a message or call.
Emergency In Use Wait For Mic	The Hot Microphone feature is active, but the channel transmit grant has been given to another Emergency call on the same talkgroup. Your radio microphone is not active during this time, but it automatically tries to regain talk permit after a predetermined time.
Emgey Mic Ended	The Hot Microphone timer automatically expired, or you pressed the PTT button to cancel the Hot Microphone feature.
Emergency Mic On	The Hot Microphone feature is active, and your radio is automatically transmitting hands free emergency audio.
Empty Entry	The speed number you dialed does not exist, or the number exists but the group is non-selectable.
Faulty Unit Error	Self-test failed. An operational fault has been detected with your radio. Record the error number. Turn your radio off and contact service.
Gateway available	Your radio has connected to a gateway.
Gateway not available	Your radio cannot connect to a gateway, or connection has been lost.

Table continued...

Message	Message Description
This group already exists	The group you are attempting to add exists in the My Groups folder.
Individual Calls Only	You can make only individual (private) calls.
Insufficient visible data	Your radio is in the process of determining your location. This process may take several minutes to complete.
Insufficient visible satellites	Your radio is in the process of determining your location. This process may take several minutes to complete.
Invalid ID	The entered number is not valid.
Invalid Shortcut Position	The entered number is not valid.
Limited Service	Emergency Calls, Emergency Alarms, and mobility operations (for example group attachment) are allowed. All other incoming and outgoing call and data services are blocked.
List Empty	There are no programmed entries in the scrolling list. Type the entry.
List Not Attached	All talkgroups in the scan list are not attached.
List Partially Attached	The scan list is active, but not all talkgroups are attached to it.
Message Delivered	Indicates mail successfully delivered.
Message Failed	Indicates mail delivery failure.
New Delivery Status	You have received a new Delivery Status.
No Service	Your radio is outside coverage. Return to coverage.
Not allowed in repeater mode	The service or feature is not available in the Repeater Mode..
My Groups Is Empty	You cannot view/delete groups when the My Groups folder is empty.
My Groups Is Full	You are not allowed to add a group to the My Groups folder as it already contains the maximum allowed number of groups.
Network Trouble	Network problems. Please try again later.
No Answer	The called party does not answer.
No Entries	This message is displayed when accessing an empty list.
No Group	<ul style="list-style-type: none"> Attachment failed. Your radio detached from current talkgroup. Please wait until it attaches again to the current talkgroup. Displayed when you are out of the normal coverage area of your selected talkgroup. Please select a new talkgroup that is valid for your working location. Indicates a favorite group was removed from the My Groups folder.
No List	The network list is empty.
No New or Old Messages	Indicates there are no new or old messages in the Inbox .
No Selected Scan List	You selected an empty network list.

Table continued...

Message	Message Description
No Service	Your radio is out of coverage.
Not Allowed To Initiate Call	You are not allowed to dial a number which is not in the address book.
Not Allowed To Transmit	Release the PTT button and try again later. You are not allowed to send a text message or a status message to a number which is not in the address book.
Single TalkGroup Only	There is only one programmed entry in the scrolling list.
Overheating, Please Turn Radio Off	Your radio turns off. Keep it turned off for 5 minutes.
Party Busy	Called radio is busy.
Party Not Available	Called radio is out-of-range or turned off. Please try again later.
Please Try Again	You could not call.
Please Wait Connecting	A message during startup.
Registration Failure	Your radio could not register within the system. Please try again later.
Repeater available	Your radio has connected to a repeater.
Repeater not available	Your radio cannot connect to a repeater, or connection has been lost.
Service Denied	Invalid number. Call your service provider.
Service Not Available	This service is not available on the current network.
Service Restricted	This service or feature is restricted by your service provider, it has not been purchased, or it is not available.
TalkGrp ... cannot be deleted	Your service provider set this group so you cannot delete it from the favorite talkgroup folder.
Try Again Later	The requested service is temporarily unavailable.
Radio Disabled	Check with your service provider.
Unit is OK Warn:	Self-test error. A minor fault has been detected. Your radio is still fully operative. If this error recur, note the error code and contact service.
Unit Not Attached	You radio could not attach to the system. The talkgroup may not be defined in the system. Please try another group.
Unassigned Button	The message is displayed when no feature is assigned to a button.
CP setting error: CH Role Selection CH is powering OFF	The message is displayed when the control head configured as Slave is connected to the Transceiver and the control head configured as Master is connected as standalone (i.e. not to the Transceiver).
Standalone Mode Radio is powered OFF No available services	The message is displayed on Slave Control Head in Standalone mode.
Software Error:	The message is displayed on Slave Control Head only when the software version is different than on Master.

Table continued...

Message	Message Description
Incompatible SW ver. No available services	
Dual CH Link Error! Verify cables connection	The message is displayed when the connection between Control Heads is lost.
WAP initiated Not available on this unit END to abort the operation	The message is displayed on Slave when the Master Control Head is using WAP.

Indhold

Figuroversigt.....	9
Tabeloversigt.....	11
Kapitel 1: Generelle oplysninger.....	13
Sikkerhedsoplysninger.....	13
Copyright.....	13
Ikonkonventioner.....	14
Brug af denne vejledning.....	14
Funktion og tjenestetilgængelighed.....	15
Kapitel 2: Kom godt i gang.....	17
Tekniske produktoplysninger.....	17
Knapper, taster og indikatorer.....	18
Display.....	20
Statusikoner.....	21
Sådan tændes radioen.....	24
Sådan låses radioen op.....	24
Sådan fjerner du blokeringen på din radio.....	25
Sådan låses/oplåses taster/knapper.....	25
Aktivering af TMO-/DMO-tilstand.....	25
Tilstanden Blokering af transmission.....	25
Valg af talegrupper.....	26
Valg af talegruppeikon.....	27
Sådan bruger du tidsstyret ændring af talegruppe.....	27
Aktivering af skanning af talegrupper.....	27
Broadcast Call (Broadcast-opkald).....	28
Ambience Listening-opkald (AL) (Medhørsopkald).....	28
Et-tryks-knapfunktion.....	28
Midlertidig deaktivering/aktivering af terminal.....	29
Permanent deaktivering af terminal.....	29
Under opkaldet.....	30
Skrivning af tekst.....	30
Sådan vælger du tekstindtastningstilstande.....	30
Sådan vælger du tekstindtastningsmetoder og sprog.....	30
Ikoner for tekstindtastning.....	31
Brug af tasterne.....	31
Skrivning i iTAP og alfanumerisk tilstand.....	33
Skrivning i TAP og alfanumerisk tilstand.....	33
Låsning af ord.....	34
Tilføjelse af ord til ordbogen.....	34
Tekstmeddelelse på startskærmbilledet.....	34
Kapitel 3: Tilstande.....	35
Sådan bruger du netværk.....	35
Drift i trunket tilstand (TMO).....	35
Sådan aktiverer du TMO-tilstand.....	36
Valg af talegrupper.....	36
Sådan fortager du nødgruppeopkald i TMO.....	36

Modtagelse af gruppeopkald ved inaktiv.....	36
Modtagelse af gruppeopkald under igangværende gruppeopkald.....	36
DGNA (Dynamic Group Number Assignment).....	37
DGNA-modtagelse.....	37
Automatisk gruppevalg ved DGNA.....	37
Automatisk genvalg af gruppe ved DGNA.....	37
Visning af DGNA-talegrupper.....	37
Broadcast-opkald startet af brugere.....	38
Opstart af Broadcast-opkald.....	38
Telefonopkald og PABX-opkald.....	38
Privatopkald.....	38
Foretagelse af private opkald.....	39
Assistanceopkald.....	39
Call Modification (Opkaldsændring).....	39
Local Site Trunking (Køoprettelse på lokalt sted).....	40
Aktivering af køoprettelse på lokalt sted.....	40
Afslutning af køoprettelse på lokalt sted.....	40
Drift i direkte tilstand (DMO).....	41
Sådan aktiverer du DMO-tilstand.....	41
Valg af talegrupper.....	41
Sådan fortager du nødgruppeopkald i DMO.....	41
Modtagelse af gruppeopkald ved inaktiv.....	42
Privatopkald.....	42
Foretagelse af private opkald.....	42
Private Call With Presence Check (Privat opkald med tilstedeværelsestjek).....	43
Talegruppe til individuelle opkald.....	43
Kommunikation via repeatere.....	43
Kommunikation via gateways.....	44
Sådan vælger du indstillinger for DMO-gruppeopkald.....	44
Tilstanden Blokering af transmission.....	45
Nødtilstand.....	45
Emergency Group Call (Nødgruppeopkald).....	46
Sådan foretager du nødgruppeopkald.....	46
Modtagelse af nødgruppeopkald.....	47
Ikke-taktisk nødsituation.....	47
Individuelle nødopkald (private eller MS-ISDN).....	47
Nødalarm.....	47
Nød-SDS-status.....	47
Nødfunktionen Hot Microphone.....	48
Skiftende Hot Microphone.....	48
Silent Emergency Mode (Lydløs nødtilstand).....	48
Ikke-synlig nødtilstand.....	49
Emergency Mode by Dialing (Nødtilstand ved opkald).....	49
Katastrofealarm.....	49
Opstart af Disaster Alert Call (Katastrofealarmopkald).....	49
Afslutning af nødtilstand.....	50
Kapitel 4: GPS-positionstjeneste.....	51
Forbedring af GPS-ydeevnen.....	52
Sådan aktiverer du GPS.....	52
GPS-ikon.....	52
Forskellige GPS-visninger for placering.....	52
Visning af din position.....	53
GPS – Ting, du skal huske.....	53

Kapitel 5: Hovedmenu	55
Sådan ruller du gennem menuen	55
Menuikoner	55
Meddelelser	57
Ny meddelelse	57
Afsendelse af meddelelser til privat/telefon	57
Afsendelse af meddelelser til grupper	57
Afsendelse af Gem og videresend-meddelelser	57
Leveringsrapport	58
Visning af leveringsrapporter	58
Konfiguration af leveringsrapporter	58
Indbakke	59
Adgang til indbakken	59
Modtagelse af nye meddelelser	59
Brug af undermenuer i indbakken og udbakken	60
Embedded Number (Indlejret nummer)	60
Opbevaring af numre fra meddelelser	60
Sådan ringer du til numre i meddelelser	60
Sådan foretager du et gruppeopkald på beskedaftsenderens talegruppe	61
Straks-besked	61
Udbakke	61
Tilkald indbakke	62
RMS-boks	62
WAP-boks	62
Skabelon Menu	62
Sådan sender du brugerdefinerede skabeloner	62
Sådan indstiller du brugerdefinerede skabeloner	62
Predefined Templates (Foruddefinerede skabeloner)	63
Sådan får du vist foruddefinerede skabeloner	63
Sådan sender du foruddefinerede skabeloner	63
Statusmeddelelser	63
Sådan får du vist nummeret på en statusmeddelelse	63
Sender statusmeddelelser	63
Målrettede statusmeddelelser	64
Sådan sender du målrettede statusmeddelelser	64
Kontaktpers.	64
Oprettelse af kontaktpersoner	65
Redigering af kontaktpersoner	65
Sletning af numre	66
Sletning af kontaktpersoner	66
Kontrol af kapacitet	66
Sådan foretager du et opkald via kontaklisten	66
Browser	67
Sikkerhed	67
PIN-beskyttelse	67
Beskyttelse af radioen med en PIN-kode	67
Sådan fjerner du blokeringen på din radio	67
Sådan skifter du PIN-koder	67
Opsæt. tastelås	68
Meddelelse for tasturlås	68
Sådan indstiller du forsinkelse for automatisk tasturlås	68
Sådan indstiller du tasturlås ved start	68
Air Encryption (Trådløs kryptering)	68
Visning af status for trådløs kryptering	69

Sletning af trådløs krypteringsnøgle.....	69
K-validitet.....	69
Sådan kontrollerer du K-validitet.....	69
SCK (klasse 2-kryptering af trådløs grænseflade).....	70
TMO SCK.....	70
DMO SCK.....	70
Sådan ændrer du DMO SCK (Statisk krypteringsnøgle i direkte tilstand).....	70
Sådan kontrollerer du TMSCK-validitet.....	70
Sådan kontrollerer du DMSCK-validitet.....	70
Skjult tilstand.....	71
Aktivering af tilstanden Skjult.....	71
SDS-fjernstyring.....	71
Indstilling af SDS-fjernstyring.....	72
Opsætning.....	72
Ringetone.....	72
Sådan indstiller du ringetonen.....	72
Indstil lydstyrke.....	72
Sådan indstiller du lydstyrken.....	72
Sprog.....	73
Sådan indstiller du sproget.....	73
Dataopsætning.....	73
Sådan indstiller du datafunktionen.....	73
Lyd.....	73
Volume Adjustment Mode (Lydstyrkejusteringstilstand).....	73
Sådan indstiller du lydstyrkejusteringstilstanden.....	74
Toner.....	74
Tastaturtone.....	74
Sådan indstiller du tastaturtone.....	74
Alle toner.....	74
Sådan indstiller du alle toner.....	74
Tillad. til at tale.....	74
Sådan indstiller du taletilladelse.....	75
Clear to Send (Klar til at sende).....	75
Sådan indstiller du Klar til at sende.....	75
Periodisk alarm.....	75
Sådan indstiller du periodisk alarm.....	75
D-PPT-toner.....	75
Sådan indstiller du D-PTT-toner.....	76
Display.....	76
Sådan indstiller du tekststørrelse.....	76
Sådan indstiller du pauseskærm.....	76
Sådan indstiller du baggrundslys.....	76
Sådan indstiller du baggrunden.....	77
Dato og klokkeslæt.....	77
Sådan indstiller du tid og dato på displayet.....	77
Sådan indstiller du tidsformatet.....	77
Sådan indstiller du tiden manuelt.....	78
Sådan indstiller du datoformatet.....	78
Sådan indstiller du datoen manuelt.....	78
Sådan indstiller du tidsforskydning.....	78
Sådan indstiller du automatisk opdatering for tid og dato.....	78
Accry (Accessory) Type (Tilbehørstype).....	79
Valg af tilbehørstype.....	79
Book On (Indstil på).....	79
Sådan redigerer du indstillingerne for Indstil på.....	79
Drejeknap.....	79

Sådan indstiller du drejeknapstilstand.....	79
Sådan indstiller du drejeknaplås.....	80
Sådan indstiller du tastaturlås.....	80
Sådan indstiller du automatisk linjeskift for drejeknappen.....	80
Sådan indstiller du rulleintervallet for drejeknappen.....	81
Sådan indstiller du valg af talegruppe.....	81
Gruppeindst.....	81
Skan.....	81
Aktivering af skanning af talegrupper.....	81
Sådan indstiller du talegrupper i den aktive skanningsliste.....	82
Sådan indstiller du skanningslister.....	82
Sådan sletter du talegrupper fra skanningslister.....	82
Mine grupper.....	82
Sådan tilføjer du foretrukne mapper.....	82
Sådan tilføjer du talegrupper til foretrukne mapper.....	83
Sådan redigerer du din mappeliste.....	83
Sådan sletter du en talegruppe fra foretrukne mapper.....	83
Mine opl.....	83
Se/ændre personlig oplysninger.....	83
Seneste opk.....	84
Visning af seneste opkald.....	84
Kald op fra seneste opkald.....	84
Gemme seneste opkald i kontakter.....	85
Sletning af seneste opkald.....	85
Genveje.....	85
Sådan opretter du menugenveje.....	85
Sådan redigerer du en liste over menugenveje.....	86
RBI.....	86
Sådan logger du ind.....	86
Sådan logger du ud.....	87
Netværk.....	87
Sådan vælger du Driftstilstand for netværk.....	87
Sådan vælger du netværk.....	87
Brug af Select Net Registration (Vælg netregistrering).....	87
Brug af Foreign Network Registration (Registrering af fremmed netværk).....	88
Brug af Any Network (Vilkårligt netværk).....	88
Brug af Migrate To Registration (Migrering til registrering).....	88
Placering.....	88
Visning af din position.....	88
Pakke-data.....	89
Sådan får du vist statistikker over data.....	89
Visning af krypteringsstatus.....	89

Kapitel 6: Funktioner..... 91

Privatopkald.....	91
Foretagelse af private opkald.....	91
RMS-system (Radio Messaging System).....	92
RMS-ikoner.....	92
Afsendelse af en RMS-status.....	92
One-Touch Dial (Opkald med ét tryk).....	93
Talkgroup Dialing by Index (Talegruppeopkald ved hjælp af indeks).....	93
Visning af hurtignummeret for en talegruppe.....	93
Sådan vælger du talegrupper vha. indeks.....	93
Telefonopkald og PABX-opkald.....	94
Sådan fortager du telefon- eller PABX-opkald.....	94

Phone/PABX Speed Dial (Telefon/PABX lynopkald).....	94
Brug af telefon-/PABX-lynopkald.....	94
DTMF Overdial (DTMF-overopkald).....	94
Short Number Dial (Opkald med forkortet nummer).....	94
RUA/RUI.....	95
WAP.....	95
WAP-browser.....	95
Sådan åbner du browseren.....	96
Sådan åbner du browsermenuens ruder.....	96
Tips til brug af browseren.....	96
Sådan opretter du bogmærker via ruden Navigering.....	96
Sådan opretter du bogmærker via ruden Bogmærker.....	96
Brug af bogmærker.....	97
Oprettelse af genvejstaster.....	97
Brug af genvejstaster.....	97
Sådan gemmer du sider.....	97
Valg af gemte sider.....	97
Deaktiveret pakke-datateneste.....	97
Deaktiveret browseradgang.....	98
Brug af tasterne.....	98
Oversigt over browsermenuens vinduer.....	99
Vinduet Navigate (Navigering).....	99
Advanced... (Avanceret...).....	100
Vinduet Bookmarks (Bogmærker).....	100
Sådan arbejder du med ruden Indstillinger for markerede bogmærker.....	100
Sådan arbejder du med mappen Saved Pages (Gemte sider).....	101
Vinduet History (Historik).....	101
Sådan navigerer du til en af de senest besøgte URL-adresser.....	101
Vinduet Tools (Funktioner).....	101
Vinduet Options (Indstillinger).....	101
Vinduet Image (Billede).....	102
Tekstindtastningsvinduet.....	102
WAP-push.....	102
Nye WAP-meddelelser.....	103
Visning af WAP-meddelelser.....	103
Tilbagekald.....	103
Typer af tilkaldsalarmer.....	104
Tilkaldstilstandens interaktion.....	104
Faser for tilkaldsservice.....	104
VOX-kontrol (Voice Operating Transmission).....	104

Appendiks A: Toner.....105

Appendiks B: LED-indikationer.....107

Appendiks C: Fejlsøgning..... 109

Figuroversigt

Figur 1: Drift i trunket tilstand (TMO).....	35
Figur 2: Drift i direkte tilstand (DMO).....	41
Figur 3: Tilkaldemeddelelse.....	103

Tabeloversigt

Tabel 1: Særlige notationer.....	14
Tabel 2: Tekniske produktoplysninger.....	17
Tabel 3: Knapper, taster og indikatorer.....	19
Tabel 4: Display.....	20
Tabel 5: Farver i området med funktionstaster.....	21
Tabel 6: Statusikoner.....	21
Tabel 7: Ikon for talegruppe.....	27
Tabel 8: Et-tryks-knapfunktioner	28
Tabel 9: Under opkaldet.....	30
Tabel 10: Skærmikoner for tekstposter.....	31
Tabel 11: Brug af tasterne.....	31
Tabel 12: Andre taster.....	32
Tabel 13: Forskellige visninger for placering.....	52
Tabel 14: Menuikoner.....	55
Tabel 15: Indbakkeikoner.....	59
Tabel 16: Udbakkeikoner.....	61
Tabel 17: Kontakttyper.....	64
Tabel 18: RMS-ikoner.....	92
Tabel 19: Brug af tasterne.....	98
Tabel 20: Oversigt over browsermenuens ruder.....	99
Tabel 21: Oversigt over browsermenuens yderligere ruder.....	99
Tabel 22: Browserikoner for indtastet tekst.....	102
Tabel 23: Radiotoner.....	105
Tabel 24: LED-indikationer.....	107
Tabel 25: Viste meddelelser.....	109

Kapitel

1

Generelle oplysninger

Sikkerhedsoplysninger

Vejledning om RF-energieksponering og produktsikkerhed for tovejsradioer

OBS!

Inden brug af radioen skal du læse vejledningen om RF-energieksponering og produktsikkerhed, der leveres sammen med radioen. Vejledningen indeholder vigtige betjeningsinstruktioner omkring sikker brug, opmærksomhed omkring forekomst af RF-energi og kontrol af overholdelse med gældende standarder og bekendtgørelser.

Copyright

De Motorola-produkter, som er beskrevet i dette dokument, kan indeholde Motorola-computerprogrammer, som er copyrightbeskyttet. Love i USA og andre lande giver Motorola særlige enerettigheder på computerprogrammer, som er copyrightbeskyttet. Følgelig må computerprogrammer, som Motorola har ophavsret til, og som er indeholdt i de Motorola-produkter, der er beskrevet i dette dokument, ikke kopieres eller reproduceres på nogen måde uden udtrykkelig skriftlig tilladelse fra Motorola.

© 2014 Motorola Solutions, Inc. Alle rettigheder forbeholdes.

Ingen dele af dette dokument må reproduceres, sendes, gemmes i et arkivsystem eller oversættes til nogen sprog eller computersprog, i nogen form eller på nogen måde, uden forudgående skriftlig godkendelse fra Motorola Solutions, Inc.

Derudover må købet af Motorola-produkter ikke være genstand for overdragelse, hverken direkte eller indirekte, ved afskæring fra indsigelse eller på anden måde, af nogen licens med ophavsrettigheder, patenter eller patentprogrammer fra Motorola, ud over de almindelige, ikke-eksklusive, royaltyfrie licenser til brug, som opstår ud fra loven ved salg af produktet.

Ansvarsfraskrivelse

Bemærk, at bestemte funktioner og muligheder, som er beskrevet i dette dokument, muligvis ikke er anvendelige til eller godkendte til brug på et særligt system eller afhænger af karakteristiske data for en særlig abonnentenhed til mobiltelefoner eller konfigurationen af bestemte parametre. Din kontaktperson hos Motorola kan give dig flere oplysninger.

Varemærker

MOTOROLA, MOTO, MOTOROLA SOLUTIONS og det stiliserede M-logo er varemærker eller registrerede varemærker tilhørende Motorola Trademark Holdings, LLC og anvendes under licens. Alle andre varemærker tilhører deres respektive ejere.

EU-direktiv om bortskaffelse af elektrisk og elektronisk udstyr (WEEE)



EU's direktiv om bortskaffelse af elektrisk og elektronisk udstyr påbyder, at der skal være en mærkat med en overstreget skraldespand på produkter, der sælges i EU-lande (eller i visse tilfælde på pakken).

I direktivet defineres denne mærkat med en overstreget skraldespand som en angivelse af, at kunder og slutbrugere i EU-lande ikke må kassere elektronisk og elektrisk udstyr og tilbehør sammen med husholdningsaffald.

Kunder og slutbrugere i EU-lande skal kontakte deres lokale udstyrsleverandør eller servicecenter for at få oplysninger om systemet til affaldsindsamling i deres land.

Juridiske bemærkninger vedrørende open source-software (OSS)

Se flere oplysninger om de juridiske bemærkninger ved at gå til Motorola Online (emeaonline.motorolasolutions.com) eller se cd'en CPS Plus.

Ikonkonventioner

Følgende grafiske ikoner, der bidrager til identifikation af situationer og forhold, der er essentielle for korrekt betjening af radioen og brugersikkerheden, bruges i hele dokumentet:



Fare: Signalet FARE med det tilknyttede sikkerhedsikon angiver oplysninger, som vil resultere i dødsfald eller alvorlige personskader, hvis de bliver ignoreret.



Advarsel: Signalet ADVARSEL med det tilknyttede sikkerhedsikon angiver oplysninger, som kan resultere i dødsfald, alvorlige personskader eller alvorlige produktskader, hvis de bliver ignoreret.



Forsigtig: Signalet FORSIGTIG med det tilknyttede sikkerhedsikon angiver oplysninger, som kan resultere i mindre alvorlige personskader eller alvorlige produktskader, hvis de bliver ignoreret.

Forsigtig: Signalet FORSIGTIG kan bruges uden sikkerhedsikonet til at angive mulig beskadigelse eller personskade, som ikke er relateret til produktet.



Vigtigt: VIGTIGT-meddelelser indeholder oplysninger, der er afgørende for den aktuelle diskussion, men som ikke falder under FORSIGTIG eller ADVARSEL. Der er ikke noget advarselsniveau tilknyttet en VIGTIGT-meddelelse.



Bemærk: BEMÆRK indeholder oplysninger, der er vigtigere end den omgivende tekst, f.eks. undtagelser eller forudsætninger. De henviser også læseren til yderligere oplysninger, minder læseren om, hvordan en handling udføres (når den f.eks. ikke er en del af den aktuelle procedure), eller fortæller læseren, hvor noget vises på skærmen. Der er ikke noget advarselsniveau tilknyttet en bemærkning.



Forslag: FORSLAG angiver en anbefaling fra Motorola, der ikke nødvendigvis skal følges, men som kan være nyttigt. Der er ikke noget advarselsniveau tilknyttet FORSLAG.

Brug af denne vejledning

Følgende særlige notationer bruges i hele teksten til at fremhæve bestemte oplysninger eller elementer:

Tabel 1: Særlige notationer

Eksempel	Beskrivelse
Tasten MENU eller knappen NØDOPKALD	Store bogstaver angiver navnet på en tast eller knap.

Tabel fortsat...

Eksempel	Beskrivelse
<i>Aktivering af TMO-tone</i>	Ord i kursiv angiver navnet på tonen.
Slukker	Ord i fed angiver funktionsmenupunkter, MMI-streng eller meddelelser, der vises på radioen.
Opsætning → Toner → Alle toner	Ord i fed med pilen mellem angiver navigeringsstrukturen i menupunkterne.

Funktion og tjenestetilgængelighed

I denne vejledning beskrives alle de tilgængelige radiofunktioner og -tjenester. Din tjenesteudbyder kan have tilpasset radioen, så den er optimeret til dine specifikke behov. Du kan få at vide, om der er ændret nogle indstillinger, hos din tjenesteudbyder.

Kapitel 2

Kom godt i gang

Dette kapitel indeholder grundlæggende oplysninger om, hvordan du bruger radioen.

Tekniske produktoplysninger

Tabel 2: Tekniske produktoplysninger

Beskrivelse	Værdi
Maks. RF-effekt	3,16 W
Maksimal højttalerbelastning	10 W ved 4 Ω
Antenneimpedans	50 Ω
Omgivende temperaturområde	-30 °C til +60 °C
	 Bemærk: Hvis radioen er i brug, kan overfladetemperaturen stige til op til 70 °C. Undgå at berøre den varme overflade.
Driftstid	Konstant/forbigående



Bemærk: Radiosende- og -modtagetiden bestemmes af kommunikationssystemet (driftscyklustiden). Ved overbelastning, eller hvis det er ud over systemets specifikationer ved høje omgivende temperaturer, reducerer termiske styring RF-udgangseffekten, hvorved radioens dækningsområde reduceres.

Knapper, taster og indikatorer

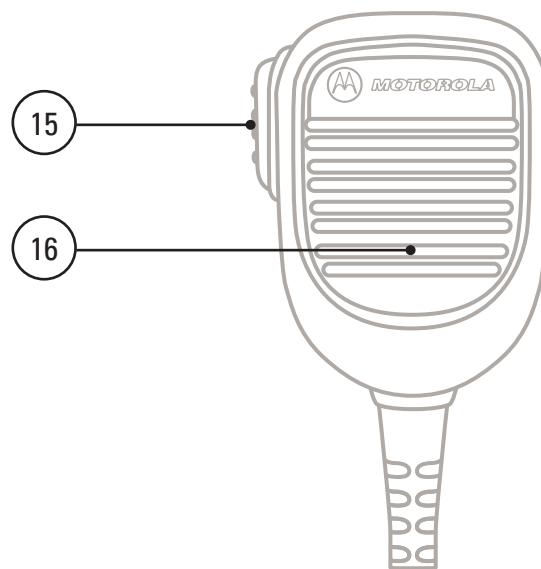
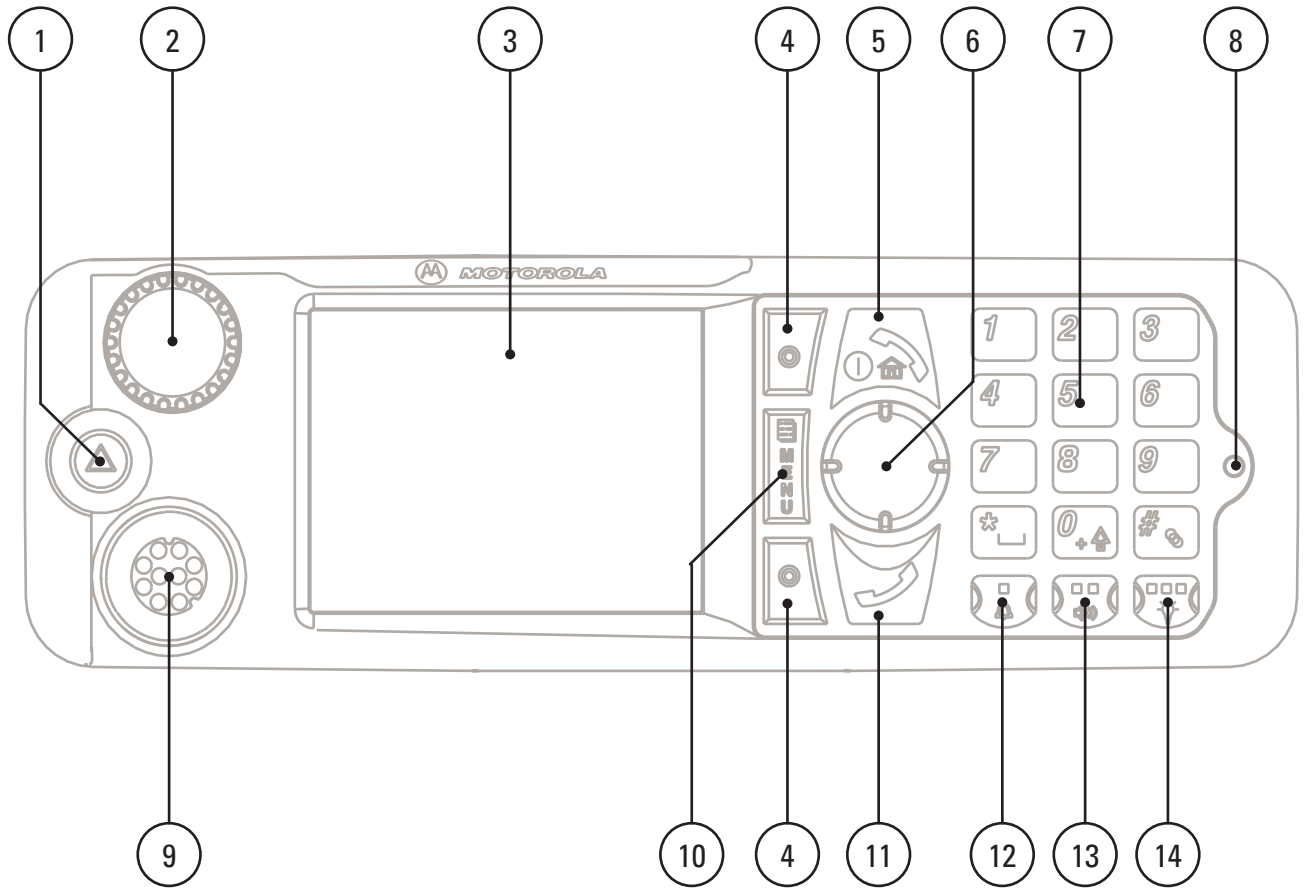

Tabel 3: Knapper, taster og indikatorer

Bemærkning	Beskrivelse
1	<p>NØDKnappen</p> <p>Hold knappen NØDOPKALD nede for at gå i nødtilstand. Når radioen er slukket, skal du som standard holde den nede for tænde i nødtilstand.</p>
2	<p>DREJEKNAPPEN</p> <ul style="list-style-type: none"> • Hold knappen nede for at tænde radioen. • Drej for at indstille lydstyrken. • Tryk og drej for at vælge en anden talegruppe. • Hold DREJEKNAPPEN nede for at låse/oplåse den. Slukning oplåser også en låst DREJEKNAP.
3	<p>SKÆRM</p> <p>Viser alfanumerisk tekst og billeder i op til 65.536 farver og på 640 x 480 pixel med baggrundslis og skalerbare skrifttyper.</p> <p> Bemærk: Inden du tager din radio i brug første gang, skal du fjerne plastiklinsebeskyttelsen fra displayet.</p>
4	<p>VALG-tast</p> <p>Tryk på øverste eller nederste VALG-tast for at vælge den indstilling, der vises på skærmen ved siden af den.</p>
5	<p>Tasten TIL/FRA/AFSLUT/START</p> <ul style="list-style-type: none"> • Hold knappen nede for at tænde eller slukke radioen. • Tryk på knappen for at afslutte opkald. • Tryk på knappen for at gå tilbage til startskærmen.
6	<p>NAVIGERINGSknappen</p> <p>Tryk på øverste, nederste, venstre eller højre NAVIGERING-tast for at rulle gennem listen, mens du bevæger dig rundt i menustrukturen, eller for at redigere alfanumerisk tekst.</p> <p>På startskærmen skal du trykke for aktivere et af følgende:</p> <ul style="list-style-type: none"> • Nederste tast til NAVIGERING – åbner menupunktet Seneste opk. (Seneste opkald). • Øverste tast til NAVIGERING – ændrer talegruppemappen Mine grupper (Mine grupper). • Venstre og højre tast til NAVIGERING – skifter mellem talegrupperne.
7	<p>TASTATUR</p> <p>Brug tastaturet til at indtaste alfanumeriske tegn, når du vil foretage opkald, tilføje kontakter og skrive tekstmeddelelser.</p>
8	<p>LED</p>
9	<p>STIK TIL MOBIL MIKROFON</p> <p>Giver mulighed for at tilslutte tilbehør, f.eks. en mikrofon med PTT.</p>
10	<p>MENUknappen</p> <p>Tryk for at åbne hovedmenuen og den kontekstafhængige menu.</p>
11	<p>Tasten SEND</p>

Tabel fortsat...

Bemærkning	Beskrivelse
	Tryk for at starte eller besvare dupleksopkald eller sende meddelelser.
12	Tasten EKSTERN ALARM Tryk for at aktivere et-tryks-knapfunktionen (aktiverer/deaktiverer som standard horn og lys).
13	Tasten HØJTTALERSTYRING, Tryk for at aktivere et-tryks-knapfunktionen (tænder/slukker som standard højttaleren).
14	Tasten BAGGRUNDSLYS Tryk for at aktivere et-tryks-knapfunktionen (dæmper som standard baggrundslyset).
15	PTT (Push-To-Talk) <ul style="list-style-type: none"> Hold den nede for at tale i et simpleksopkald eller starte et gruppekald, og slip den for at lytte. Tryk for at sende statusmeddelelser og tekstmeddelelser.
16	MIKROFON

**Bemærk:**

- Det anbefales at slukke terminalen, inden der tilsluttes tilbehør.
- En detaljeret liste over kompatibelt tilbehør følger med *Accessory Leaflet* (Tilbehørsbrochure), varenummer: 6866539D39. Kontakt din tjenesteudbyder for at få dokumentet.

Display

Dette afsnit præsenterer standardelementerne på radioens startskærm.

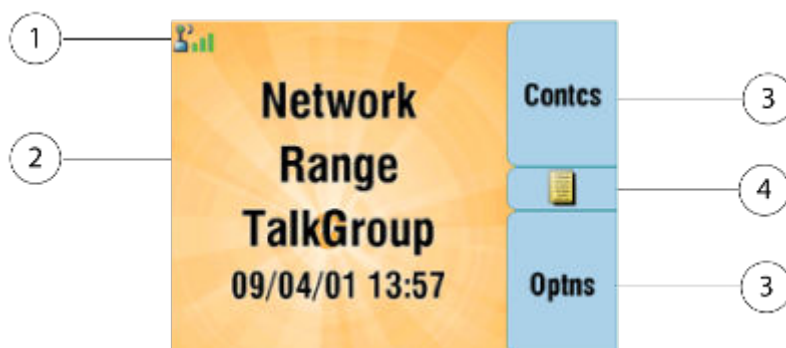

Tabel 4: Display

Bemærkning	Beskrivelse
1	Statusikonområde
2	Tekstvisningsområde
3	VALG-tastområde
4	MENU-/kontekstafhængigt ikon

Farven på ændringer i området med FUNKTIONSTASTER i henhold til den tilstand, radioen er i.

Tabel 5: Farver i området med FUNKTIONSTASTER

Farve	Tilstand
Lys blå	Normal TMO- og DMO-tilstand
Lys rød	Emergency Mode (Nødtilstand) eller Katastrofealarmopkald
Olivengrøn	Tilstand for køoprettelse på lokalt websted
Gul	Tilkald – Standby
Rød	Tilkald – Alarm
Grøn	Tilkald – Accepteret
Blå	RMS-tjeneste (Radio Messaging Service)
Grå	RUA (Radio User Assignment) – Begrænset dækning

Beslægtede hyperlinks

[Display](#) på side 76









[Display](#) på side 76

[Sådan indstiller du tid og dato på displayet](#) på side 77













Statusikoner

Statusikonerne vises, når radioen er i gang med bestemte aktiviteter, eller når du har aktiveret bestemte funktioner.















Tabel 6: Statusikoner

Ikon	Beskrivelse
Drift i trunket tilstand (TMO)	
	I brug
	Ingen dækning
	Signal Strength (Signalstyrke) – Jo flere søjler, jo stærkere signal.
	Migrering – Viser, når din radio er registreret på et fremmed netværk.
	Broadcast-opkald – Viser, når radioen er midt i broadcast-opkaldet.
	Skann – Angiver, at funktionen til talegruppeskanning er aktiveret for radioen.
	Prioritetsskanning – Angiver, at prioritetsskanning er aktiveret for radioen.
	Data Connected (Data tilsluttet) – Viser, når dataforbindelsen er inaktiv (standby).









Tabel fortsat...

Ikon	Beskrivelse
	Data Transmit/Receive (Data overfør/modtag) – Viser, når dataforbindelsen er aktiv. Tallet 1, 2, 3 eller 4 angiver, hvor meget båndbredde der bruges under transmission (25 %, 50 %, 75 % eller 100 %).
Drift i direkte tilstand (DMO)	
	Direct Mode Call (Direkte opkald) – Viser, når radioen modtager et direkte opkald. Jo flere bjælker, jo stærkere signal.
	Direct Mode (Direkte tilstand) – Viser, når radioen er i direkte tilstand (radio-til-radiokommunikation).
	<p>Kommunikationstilstand for DMO-gateway – Angiver, at en gateway er valgt. Ikonet har følgende tilstande:</p> <ul style="list-style-type: none"> • Konstant – når radioen er synkroniseret med gatewayen. • Blinker – når radioen ikke er synkroniseret eller ved tilknytning. • Intet ikon – under radioen til radioopkald og repeater-opkald.
	<p>Kommunikationstilstand for DMO-gentagelse – Viser, når Repeater- eller GW + Rep- valgmuligheden i DMO-tilstand vælges. Dette ikon har følgende tilstande:</p> <ul style="list-style-type: none"> • Konstant – når radioen har registreret repeateren (f.eks. når radioen modtager et statussignal). • Blinkende – når radioen ikke har registreret repeateren eller ved tilknytning. • Intet ikon – under radio til radio-opkald og gatewayopkald.
Generelle ikoner	
	<p>Alle toner fra og dupleks- og simpleks-ringetone slået fra – Angiver, at alle alarmtoner er slået fra, og at både simpleksringestyrken og dupleksringestyrken er sat til 0.</p> <ul style="list-style-type: none"> • Lydstyrken er sat til 0 (når Volume Adj. Mode (Lydstyrkejusteringstilstand) er indstillet til Common (Almindelig)). • Lydstyrken for både simpleks- og dupleksringetonen er sat til 0 (når Volume Adj. Mode (Lydstyrkejusteringstilstand) er indstillet til Individual (Individuel)).
	Lydløs simpleksringetone – Angiver, at simpleksringestyrken er sat til 0, og at dupleksringestyrken er sat til mere end 0.
	Lydløs dupleksringetone – Angiver at dupleksringestyrken er sat til 0, og at simpleksringestyrken er sat til mere end 0.
	Speaker Off (Højtaler fra) – Angiver, at der ikke udsendes lyd via højttaleren.
	Horn og lys – Angiver, at en ekstern alarm (f.eks. horn og lygter) er aktiveret.
	GPS – Angiver, at der er modtaget gyldige koordinater for positionen.
	RBI logget på – Angiver, at du er logget på radioen.
	RBI logget på i pseudotilstand – Angiver, at du er logget på i pseudotilstand.

Tabel fortsat...

Ikon	Beskrivelse
	RUI Packet Data (RBI-pakke-data) – Angiver, at du er logget på i pseudotilstand, når funktionen Pakke-data er aktiveret og den aktive datasession er i gang.
	RBI-pakke-data – Angiver, at du er logget på i pseudotilstand, når funktionen pakke-data er aktiveret, og den eksterne enhed etablerer en dataforbindelse med radioen.
	Nødsituation – Vises, når radioen er i nødtilstand.
	Katastrofealarmopkald – Vises, når radioen er i midt i et katastrofealarmopkald.
	Listerulning – Vises for at angive, at DREJEKNAP er i listerulningstilstand.
	En ny meddelelse modtaget – Angiver, at der er modtaget en ny besked.
	Ny(e) meddelelse(r) i indbakken – Angiver, at du har ulæste meddelelser i din indbakke .
	Ulæst (ny) WAP-meddelelse – Angiver, at der er indlæst en ny side i browseren.
	Tilkald – Angiver en tilkaldalarm.
	Tilkaldalarm modtaget – Angiver modtagelsen af en ny tilkaldalarm.
	Ulæst tilkaldalarm – Angiver, at der er en ulæst alarm i tilkaldindbakken .
	<p>End-to-End Encryption (E2EE) (Start til slut-kryptering (E2EE)) Lyser konstant, når E2EE er aktiveret</p> <ul style="list-style-type: none"> • for den valgte talegruppe, • for det markerede privatnummer, • for det manuelt indtastede privatnummer, • når der overføres stemmer i gruppeopkald, • når der overføres stemmer i simpleks-privatopkald. <p>Blinker, når start til slut-kryptering er aktiveret</p> <ul style="list-style-type: none"> • når der modtages stemmer i gruppeopkald, • når der modtages stemmer i simpleks-privatopkald, • under krypterede dupleks-privatopkald.
	<p>SDS End-to-End Encryption (SDS start til slut-kryptering) Lyser konstant, når E2E-status for en SDS-meddelelse, eller E2E-status for en modtageradresse i en meddelelse.</p> <p>Ikonet er altid synligt i høj sikkerhedstilstand, når radioen kun behandler de krypterede oplysninger, når du står i meddelelsesmenuen (f.eks. indbakken).</p>
	Ulæst (ny) WAP-meddelelse – Angiver, at du ikke har åbnet WAP-indbakken , siden du modtog den sidste WAP-meddelelse (blinker, når prioriteten er høj).
	Ikon for WAP-meddelelse – Vises ud for prioriteten i beskedlistevisningen.

Tabel fortsat...

Ikon	Beskrivelse
	Tidspunkt for WAP-meddelelse – Vises ud for den oprettede dato i beskedlistevisningen.
	Udløb for WAP-besked – Vises ud for udløbsdatoen i meddelelseslistevisningen.
	Ikon for WAP-beskedtitel – Vises ud for titlen sammen med teksten i meddelelseslistevisningen.
	Tasterne er låst – Angiver, at tasterne er låst.
	<p>Non Secured Call (Ikke sikret opkald) – Trådløs kryptering er ikke tilgængelig Blinker. Angiver, at trådløs kryptering ikke er tilgængeligt, når radioen:</p> <ul style="list-style-type: none"> • Er i tilstanden for køoprettelse på lokalt sted. • Forsøger at oprette forbindelse til en gateway.
	<p>Not Secured Call (Ikke sikret opkald) – Trådløs kryptering er ikke tilgængelig Blinker skiftevis. Angiver, at trådløs kryptering ikke er tilgængeligt, når radioen:</p> <ul style="list-style-type: none"> • Er i TMO-tilstand. • Kommunikerer via en gateway.
	<p>Not Secured Call (Ikke sikret opkald) – Trådløs kryptering er ikke tilgængelig Blinker. Angiver, at trådløs kryptering ikke er tilgængeligt i DMO-tilstand. Ikonet vises, efter der trykkes på knappen PTT.</p>
	<p>Fjernstyring Angiver, at radioen fjernstyres, og at visse kommandoer udføres i baggrunden. Hvis radioen f.eks. styres vha. særlige SDS-meddelelser eller anvendes til at sende en GPS-positionsrapport.</p>

Beslægtede hyperlinks

[Air Encryption \(Trådløs kryptering\)](#) på side 68

Sådan tændes radioen

Procedure:

- 1 Tryk på knappen ON (TIL), og hold den nede.
- 2 Din radio udfører en selvtest- og systemregistreringsprocedure.
- 3 Når den er registreret, er din radio klar til brug.



Bemærk: Hvis skjult tilstand aktiveres, tændes din radio uden synlige eller hørbare meddelelser og lyde.

Sådan låses radioen op

Radioen kan være låst ved opstart. Hvis du vil låse den op, efter at du har tændt for den, skal du indtaste koden, når du bliver bedt om det. Radioen åbner standardstartskærbilledet.



Bemærk: Oplåsningskoden er oprindeligt indstillet til 0000. Din tjenesteudbyder kan ændre dette nummer, før du modtager radioen.

Beslægtede hyperlinks

[PIN-beskyttelse](#) på side 67

[Sådan skifter du PIN-koder](#) på side 67

[Skrivning af tekst](#) på side 30

Sådan fjerner du blokeringen på din radio

Forudsætninger: Din radio blev blokeret, fordi du indtastede en forkert PIN-kode tre gange (standard).

Procedure:

- 1 Radioen viser **Unit Blocked (Enhed blokeret)** Enter **PUK (Indtast PUK)**.
- 2 Indtast den 8-cifrede PUK-kode.



Bemærk: PUK-koden er en otte-cifret masterkode leveret af din tjenesteudbyder.

- 3 Indtast den nye PIN-kode to gange.

Sådan låses/oplåses taster/knapper

Tryk på tasten MENU og derefter på *.



Bemærk: Knappen NØDOPKALD er ikke låst. Når nødtilstand aktiveres, låses alle taster op.

Beslægtede hyperlinks

[Opsæt. tastelås](#) på side 68

Aktivering af TMO-/DMO-tilstand

Procedure:

- 1 Tryk på **Optns.** (Indstillinger) på startskærmen.
- 2 Vælg **Trunked Mode/Direct Mode** (Trunket/Direkte tilstand).

Beslægtede hyperlinks

[Sådan vælger du Driftstilstand for netværk](#) på side 87

[Netværk](#) på side 87

Tilstanden Blokering af transmission

Tilstanden blokering af transmission er en tilstand, hvor radioen ikke sender radiotransmissioner. Det anbefales at aktivere tilstanden i RF-følsomme områder, f.eks. hospitaler og fly, hvor sikkerheden kan sættes på spil pga. transmissionsstråling.

Aktiver ved at vælge MENU → **Mere . . .** → **Netværk** → **TXI-tilstand** → **Aktiver**.

I denne tilstand udfører radioen ikke nogen som helst transmissioner, bortset fra nødopkaldene. Alle de funktioner og taster, der kan medføre transmission, f.eks. registrering til netværket, ændring af talegruppe eller mappe, afsendelse af

SDS-meddelelser, eller tryk på PTT, deaktiveres. Ethvert transmissionsforsøg får radioen til at vise meddelelsen **Ikke tilladt i TXI-tilstand** (Ikke tilladt i TXI-tilstand) og afspille en tone.

Din radio kan stadig modtage:

- Gruppeopkald.
- Meddelelser – gemt i **Indbakke** (Indbakke).
- Forsøg på private opkald – gemt i listen **Ubesvarede opk.** (Ubesvarede opkald) uden mulighed for at svare.

Når der ikke længere er nogen sikkerhedsrisiko (f.eks. hvis du forlader det radiofrekvensfølsomme område), kan du deaktivere TXI-tilstanden, og radioen vender tilbage til standardtilstanden.

Du kan deaktivere denne tilstand ved at vælge MENU → **Mere . . .** → **Netværk** → **TXI-tilstand** → **Deaktiver**, trykke på et-tryks-knappen eller implicit ved at starte et nødopkald.



Bemærk: RF-transmissioner fra radioen forhindres under følgende betingelser:

- TXI-tilstanden er aktiveret.
- Radioen er slukket.

På vej ind i eller ud af tilstanden **Blokering af transmission**, sender radioen en særlig SDS-statusmeddelelse, når den ligger fast på en celle. Denne SDS-meddelelse angiver til SwMI, at radioen er på vej ind i eller ud af tilstanden **Blokering af transmission**.

Der udføres mobilitetsprocedurer, der ikke kræver, at radioen sender en uplink-transmission, med undtagelse af omvalg af celler.

I tilstanden **Blokering af transmission** hægter radioen sig på gruppeopkald for en gruppe, den overvåger, men transmissionen på det pågældende opkald er stadig forbudt.

Radioen viser også brugeren eventuelle indgående SDS-meddelelser. Funktionen **Ubesvarede opkald** er aktiv i tilstanden **Blokering af transmission** og tillader kontrol af, hvilke opkald der ikke blev besvaret. Men radioen forsøger at forhindre, at retransmission af opkaldsopsætning optages som separate opkald.

Hvis du starter et nødopkald, går radioen omgående ud af tilstanden **Blokering af transmission** og forsøger at starte nødopkaldet, hvis radioen er i brug.

Hvis radioen slukkes i tilstanden **Blokering af transmission**, spørger radioen, om du vil afslutte tilstanden **Blokering af transmission**, når du tænder for den. Radioen slukker, hvis du vælger **Nej**.

Valg af talegrupper

På startskærmen skal du gøre et af følgende:

- Tryk til venstre eller højre på NAVIGERING-tasten. Tryk på **Vælg** for at bekræfte.
- Vælg **Indstil**. → **TG efter abc**. Indtast et talegruppenavn, og vælg talegruppenavnet fra listen.
- Vælg **Indstil**. → **TG efter mappe**. Vælg en mappe og derefter et talegruppenavn.
- Tryk på DREJEKNAP, og drej den, indtil det krævede talegruppenavn vises. Tryk på **Vælg** for at bekræfte.



Bemærk: Hvis tilstanden DREJEKNAP er indstillet til **Scroll (Rulning)**, behøver du ikke at trykke på den for at aktivere rulletilstanden.



Bemærk: Din radio kan have adgang til op til tre niveauer i mappestrukturen.

Valg af talegruppeikon

Tabel 7: Ikon for talegruppe

Ikon	Beskrivelse
	Vises, når talegruppen er fra et andet netværk end det aktuelt valgte.

Sådan bruger du tidsstyret ændring af talegruppe

Denne funktion gør det muligt at skifte en valgt talegruppe til den aktuelt valgte talegruppe eller en foruddefineret talegruppe (TMO eller DMO), hvilket gør den foruddefinerede talegruppe til den valgte talegruppe for et foruddefineret tidsrum, vha. en et-tryks-knapfunktion på. Når timeren udløber, skifter radioen tilbage til den tidligere valgte talegruppe.

Forudsætninger: Tidsstyret ændring af talegruppe er tildelt en et-tryks-knapfunktion på.

Procedure:

- 1 Tryk på og hold og hold et-tryks-knappen nede .
- 2 Radioen skifter den valgte talegruppe til den foruddefinerede talegruppe i et foruddefineret tidsrum.

I det foruddefinerede tidsrum enten starter radioen eller den tilslutter sig gruppekommunikation (SDS, status-SDS eller opkald) i den foruddefinerede talegruppe som den valgte talegruppe.

Din tjenesteudbyder kan tildele en funktion til det andet tryk på et-tryks-knap til:

- Gå tilbage til den tidligere valgte talegruppe
 - Genstart den foruddefinerede tid
 - Ingen handling
- 3 Når timeren udløber (måske efter at være blevet genstartet et antal gange), skifter radioen til den tidligere valgte talegruppe.

Aktivering af skanning af talegrupper

Tid og sted for anvendelse: Hvis du vil overvåge alle gruppeopkald i TMO i den definerede talegruppeliste.

Procedure:

- 1 Tryk på tasten MENU på startskærmen.
- 2 Vælg **Mere . . .** → **Group Setup (Gruppeindstillinger)** → **Scan (Skan)** → **Scanning (Skanning)**.
- 3 Vælg **Select List (Vælg liste)** og derefter et navn på listen.
Radioen viser listenavnet **Selected (Valgt)**.
- 4 Vælg **Scanning (Skanning)** → **On (Til)**.

Radioen skanner den foruddefinerede skanningsliste.

Beslægtede hyperlinks

[Skan](#) på side 81

Broadcast Call (Broadcast-opkald)

Broadcast-gruppeopkaldet (også kaldet Sitewide-opkald) er et gruppeopkald med høj prioritet fra konsoloperatøren (eller dispatcheren) til alle brugere, der kan befinde sig på en eller flere lokaliteter. Radioerne er konfigureret til at lytte til broadcast-opkald, men du kan ikke svare tilbage. Opkaldet kan modtages som et normalt broadcast-opkald eller et broadcast-nødopkald. Broadcast-opkaldet tilsidesætter et igangværende gruppeopkald, som har samme eller lavere opkaldsprioritet.

Ambience Listening-opkald (AL) (Medhørsopkald)

Med denne funktion kan en dispatcher foretage et særopkald, der muliggør, at denne kan lytte med på alle samtaler og høre baggrundstøj, der er inden for rækkevidde af en bestemt radios mikrofon. Opkaldet konfigureres uden indikation til den påvirkede radio, og et igangværende taleopkald med lavere prioritet kan blive tilsidesat.

Når opkaldet er accepteret, sender radioen et privat simpleksopkald, uden at brugeren gør noget eller bliver orienteret om det. Medhørsopkaldet afsluttes automatisk, når du starter et taleopkald, skifter til nød- eller TMO-tilstanden eller sender nødalarm.

Et-tryks-knapfunktion

Funktionen Et-tryks-knap giver mulighed for hurtig aktivering af funktioner ved at trykke på og holde taster eller knapper nede, som er tildelt til disse funktioner.

Tabel 8: Et-tryks-knapfunktioner

Funktion	Beskrivelse
Skift af baggrundsbelysning	Skifter indstillinger for baggrundslys.
Skift talegruppe	Ændrer talegruppen til den talegruppe, som tjenesteudbyderen har programmeret.
Covert Mode (Skjult tilstand)	Slår skjult tilstand fra/til.
Displaytid	Viser universaltid på startskærmen.
Dobbeltryks-PTT	Sender D-PTT-tonen til den aktuelt anvendte talegruppe.
GPS-rapport	Sender en meddelelse med radioens GPS-position til en dedikeret adresse.
Højt/lavt lydniveau	Skifter mellem højt og lavt lydniveau.
Horn og lys	Slår horn- og lysindikation fra/til.
Start Alarm for tilkald (Fallback)	Sender Alarm for tilkald (Fallback).
PABX-opkald	Starter et PABX-opkald til en foruddefineret kontakt på kontaklisten.
Telefonopkald	Starter et telefonopkald til en foruddefineret post på kontaklisten.
Forrige talegruppe	Ændrer den valgte talegruppe for radioen til den talegruppe (DMO eller TMO), der blev valgt tidligere.

Tabel fortsat...

Funktion	Beskrivelse
Private Call (Privat opkald)	Starter et privat opkald (simpleks eller dupleks) til et foruddefineret element på kontaktlisten eller til den person, der foretog det sidste gruppeopkald.
RMS-tilstand (gælder kun for * og #)	Slår RMS-funktionen fra/til.
Lås/åbn drejekontakter	Låser/åbner drejekontakterne.
RUA/RUI Log ind/ud	Beder om brugeroplysninger eller logger af radioen.
Aktivering af pauseskærm	Slår pauseskærmfunktionen fra/til.
Sådan sender du en foruddefineret meddelelse	Sender en foruddefineret meddelelse til en dedikeret adresse.
Status for afsendelse	Sender en dedikeret statusmeddelelse til en dedikeret adresse.
Afsendelse af brugerdefineret meddelelse	Sender en brugerdefineret meddelelse til en dedikeret adresse.
Aktiver/deaktiver højttaler pr. opkald	Aktiverer højttaleren i en periode, der svarer til det igangværende opkald.
Tidsstyret ændring af talegruppe	Gør en foruddefineret talegruppe til den valgte talegruppe i et angivet tidsrum. Når du bruger den foruddefinerede talegruppe, medfører tryk nr. to på et-tryks-knappen følgende: Tilbagevenden til den tidligere valgte talegruppe, genstart af den foruddefinerede tid eller ingen handling (afhængigt af konfiguration). Når timeren løber ud, går radioen tilbage til den tidligere valgte talegruppe.
TMO/DMO-kontakt	Skifter mellem TMO- og DMO-tilstande.
TMO-talegruppeskanning	Slår funktionen Talegruppeskanning fra/til i TMO-tilstand.
Tilstanden Blokering af transmission (TXI)	Slår tilstanden Blokering af transmission fra/til.

Din tjenesteudbyder kan kun tildele et-tryks-funktioner til sideknapper og tastaturtaster.



Bemærk: Hvis funktionen til et-tryks-knap er aktiveret, deaktiveres enkelttastopkald. Hvis en knap ikke er tildelt en funktion, viser radioen en meddelelse om **Ikke-tildelt knap** (Knap uden tildelt funktion).

Midlertidig deaktivering/aktivering af terminal

Din radio har en funktion, der giver tjenesteudbyderen mulighed for at deaktivere terminalen midlertidigt, i tilfælde af at den bliver stjålet. Når radioen er deaktiveret eller tændt i tilstanden for deaktiveret, ser den ud og fungerer, som om den er slukket.

Hvis din radio bliver fundet, kan tjenesteudbyderen aktivere den igen trådløst. Når din radio er genaktiveret, kan du genoptage den normale drift.

Permanent deaktivering af terminal

Din radio har en funktion, der giver tjenesteudbyderen mulighed for at deaktivere terminalen permanent, hvis den bliver stjålet, eller du mister den. Når din radio deaktiveres permanent, fungerer den ikke længere. Tjenesteudbyderen kan ikke aktivere din radio igen, når den er blevet permanent deaktiveret. Det anbefales, at du kun deaktiverer din radio permanent, hvis du ikke tror, at du kan få den tilbage. Hvis du får den tilbage, kan en permanent deaktiveret radio aktiveres igen ved at indlevere den til Motorola.



Bemærk: Dette er et salgsargument.

Under opkaldet

Under opkaldet angiver teksten på den højre VALG-tast den næste mulige ændring. Standardopsætning af tilbehør er følgende:

Tabel 9: Under opkaldet

Tekst på Valg-tast	Lydindstilling
Højt.	Lyden sendes til hovedhøjtaleren (Højtaler HØJ (Højtaler HØJ) vises)
Øresn.	Lyden sendes til øresneglen (Højtaler LAV (Højtaler LAV) vises)

Skrivning af tekst

Hver gang du ser et skærmbillede med en tekstpost, skal du referere til denne sektion.

Beslægtede hyperlinks

[Sådan låses radioen op](#) på side 24

Sådan vælger du tekstindtastningstilstande

Forudsætninger: Radioen viser skærmbilledet til tekstindtastning.

Procedure:

- 1 Tryk på MENU → **Entry Mode (Indtastningstilstand)**.
- 2 Vælg et af følgende:
 - **Primary** (Primær) – bruges til at indtaste alfanumeriske tegn.
 - **Numeric** (Numerisk) – bruges kun til indtastning af tal.
 - **Symbol** – bruges kun til indtastning af symboler.
 - **Secondary** (Sekundær) – bruges til at indtaste alfanumeriske tegn (denne tilstand er valgfri, og den skal føjes til listen). Dette er nyttigt, når du bruger ét sprog og nogle gange skifter til et andet.



Bemærk: Du kan også trykke på tasten # flere gange på teksttilstandsskærmen for at skifte mellem teksttilstandene.

Sådan vælger du tekstindtastningsmetoder og sprog

Forudsætninger: Radioen viser skærmbilledet til tekstindtastning.

Procedure:

- 1 Tryk på MENU → **Entry Setup (Tekstopsætning)**.
- 2 Vælg et af følgende:
 - **TAP** – Skriv bogstaver, tal og symboler ved at trykke på en alfanumerisk tast én eller flere gange.
 - **iTAP** – Lad radioen forudse næste ord, når du trykker på en alfanumerisk tast.

















Bemærk: Du kan bruge disse metoder i de sprog, som er programmeret i radioen.

Ikoner for tekstindtastning

På skærbilledet til tekstindtastning angiver ikonerne, hvilken tekstindtastningstilstand og -metode du anvender. En tegntæller vises i ikonet for tekstposter og angiver antallet af tegn indtastede, der kan indtastes.

Tryk på #-tasten for at skifte mellem indtastningsmetoder for tekst.

Tabel 10: Skærmikoner for tekstposter

Primært ikon	Sekundære ikoner	Beskrivelse
		TAP – ingen store bogstaver
		TAP – kun første bogstav med stort
		TAP – kun store bogstaver
		iTAP – ingen store bogstaver
		iTAP – kun første bogstav med stort
		iTAP – kun store bogstaver
Talikon	Beskrivelse	
	Indtast tal.	
Symbolikon	Beskrivelse	
	Indtast tegnsætningstegn og symboler.	

Brug af tasterne

Liste over taster og tegn i alfanumerisk tilstand (TAP/iTAP).

Tabel 11: Brug af tasterne

Tast	Alfanumerisk tilstand (TAP/iTAP)	Symboltilstand
Tasterne 0 til 9	Numerisk tilstand: <ul style="list-style-type: none"> Tryk for at indsætte et ciffer ved indsætningspunktet. Hvis du vil aktivere den numeriske tilstand i TAP-metoden, skal du holde en af de numeriske taster nede. Hvis du vil afslutte den alfanumeriske tilstand i TAP-metoden, skal du holde en af de numeriske taster nede. 	

Tabel fortsat...

Tast	Alfanumerisk tilstand (TAP/iTAP)	Symboltilstand
Tasten 0	Tryk for at skifte mellem et enkelt stort bogstav, kun store bogstaver (caps lock) og kun små bogstaver.	+ - × * / \ [] = < > § #
Tasten 1	, , ? ! 0 1 @ ' " - () / : _ ; + & % × * = < > € £ \$ ¥ ¢ [] { } \ ~ ^ ` i § #	
Tasten 2	A B C 2 a b c 2	@ _ \
Tasten 3	D E F 3 d e f 3	/ , ;
Tasten 4	G H I 4 g h i 4	" & '
Tasten 5	J K L 5 j k l 5	() [] {}
Tasten 6	M N O 6 m n o 6	~ i ~
Tasten 7	P Q R S 7 p q r s 7	= < >
Tasten 8	T U V 8 t u v 8	€ £ \$ ¥ ¢
Tasten 9	W X Y Z 9 w x y z 9	# % *

Tabel 12: Andre taster

Tast	Beskrivelse
Enhver numerisk tast	<ul style="list-style-type: none"> I TAP kan du trykke på en hvilken som helst tast for at afvise en ordudførelse og fortsætte tekstindtastningen. Hvis der er en ny ordudførelse, vises den, når timeoutperioden for TAP er udløbet. Hold en tast nede for at aktivere den numeriske tilstand, når den alfanumeriske tilstand er valgt i TAP eller iTAP.
Tasten *	<ul style="list-style-type: none"> Tryk for at indsætte et mellemrum. I TAP: Tryk for at afvise en ordudførelse og indsætte et mellemrum. Føj et nyoprettet ord til brugerordbogen. Hold tasten nede for at angive et linjeskift.
Tasten #	<ul style="list-style-type: none"> Tryk én gang for at skifte mellem indtastningstilstandene (Symbol, Numerisk, Primær og Sekundær (hvis denne er konfigureret). Hold tasten nede for at vende tilbage til standardindtastningstilstanden.
Vælg	Tryk for at vælge det fremhævede element og placere det i hovedtekstområdet.

Tabel fortsat...

Tast	Beskrivelse
Slet	<ul style="list-style-type: none"> Tryk én gang for at slette det tegn, der sidst er indsat. Hold nede for at rydde hele hovedtekstområdet.
Øverste tast til NAVIGERING	<ul style="list-style-type: none"> I TAP: Tryk for at afvise en ordudførelse og rulle opad. I TAP: Tryk for at ændre tidligere indtastet lille bogstav til stort bogstav.
Nederste tast til NAVIGERING	<ul style="list-style-type: none"> I TAP: Tryk for at afvise en ordudførelse og rulle inden for tekstområdet. I TAP: Tryk for at ændre tidligere indtastet stort bogstav til lille bogstav.
Venstre tast til NAVIGERING	<ul style="list-style-type: none"> Tryk for at navigere til venstre. Hold tasten nede for at gentage. I TAP: Tryk for at afvise en eventuelt tilgængelig ordudførelse.
Højre tast til NAVIGERING	<ul style="list-style-type: none"> Tryk for at navigere til højre. Hold tasten nede for at gentage. I TAP: Tryk for at acceptere ordet, hvis der er en tilgængelig ordudførelse.
MENU	Åbner den kontekstafhængige menu, hvis der er en aktiv kontekstafhængig menu.

Skrivning i iTAP og alfanumerisk tilstand

Forudsætninger: Radioen viser skærbilledet til tekstindtastning.

Tid og sted for anvendelse: Det gør, at du kan skrive hurtigere. Prøv f.eks. at skrive **David 232!**

Procedure:

- Tryk på MENU → **Entry Setup (Tekstopsætning)** → **Prim.**
 - Vælg **iTAPDanish (Dansk)** og tryk på **Back (Tilbage)**.
 - Tryk på MENU → **Entry Mode (Indtastningstilstand)**.
 - Vælg **Primary (Primær)**.
 - Tryk på tasten 3.
Den alternative række åbnes og viser **D E F 3**.
 - Fortsæt med at indtaste bogstaverne ved at trykke på én tast for hvert bogstav. Tryk på tasterne 2, 8, 4 og 3.

Bemærk: Automatisk skift til store bogstaver anvendes i starten af en meddelelse, efter et punktum efterfulgt af mellemrum eller som første bogstav i et ord, der er oprettet som en ny kontaktperson.

Den alternative række markerer **David**.
 - Tryk på tasten *.
 - Tryk på tasten 2 og rul til den alternative række ved at trykke på tasten til NAVIGERING til højre for at komme til 2.
Det ændrer automatisk teksttilstanden til **Numeric (Numerisk)**.
 - Tryk på tasterne 3 og 2.
 - Hold tasten 1 nede, indtil 0 til sidst ændrer sig til ..
Den alternative række markerer **232..**.
 - Rul den alternative række ved at trykke på tasten til NAVIGERING til højre for at komme til det ønskede symbol.
 - Vælg på **Select (Vælg)**.
- Du har indtastet **David 232!**.

Skrivning i TAP og alfanumerisk tilstand

Forudsætninger: Radioen viser skærbilledet til tekstindtastning.

Procedure:

- 1 Tryk på MENU → **Entry Setup (Tekstopsætning)** → **Seco (Sekundær)**.
- 2 Vælg **TAPDanish (Dansk)** og tryk på **Back (Tilbage)**.
- 3 Tryk på MENU → **Entry Mode (Indtastningstilstand)**.
- 4 Vælg **Secondary (Sekundær)**.
- 5 Tryk på den tast med det ønskede tegn, én gang for det første tegn, to gange for det andet osv.

Eksempel:

Hvis du vil indtaste bogstavet s, skal du trykke fire gange på tasten 7. Hvis du vil indtaste "7", skal du trykke fem gange på tasten 7. Hvis du ikke trykker på en tast i nogle sekunder, accepteres tegnet, og markøren flyttes til den næste position.

Låsning af ord

Forudsætninger: Radioen viser skærbilledet til tekstindtastning.

Tid og sted for anvendelse: Du kan tilføje ord, som ikke er i ordbogen, ved at gøre følgende.

Procedure:

- 1 Tryk på MENU → **Entry Setup (Tekstopsætning)**.
- 2 Vælg **iTAPDanish (Dansk)**.
- 3 Prøv at indtaste ordet. Rul på den alternative linje for at finde et ordforslag. Forslagene fremhæves et efter et, og hvert forslag er delvist låst.
- 4 Indtast den anden del af ordet. Den første del forbliver uændret (låst). De nyindtastede bogstaver fremhæves og låses derefter, mens du ruller til den næste ordmulighed.
- 5 Tryk på tasten *. Ordet indsættes i tekstområdet med et mellemrum og føjes automatisk til ordbogen.

Tilføjelse af ord til ordbogen

Der er en separat ordbog til hvert sprog. Du kan oprette nye ord (herunder alfanumeriske forkortelser). Når du har oprettet et ord og tilføjet et mellemrum, bliver det automatisk gemt i ordbogen. Det vises herefter som et forslag, hver gang du trykker på den samme tastkombination.

Tekstmeddelelse på startskærbilledet

Din radio har en funktion, der giver tjenesteudbyderen mulighed for at sende særlige tekstmeddelelser til displayet. Meddelelsen vises på startskærmen, indtil der modtages en ny meddelelse. Tænd og sluk for radioen for at erstatte meddelelsen på startdisplayet med en, der er foruddefineret.

Kapitel 3

Tilstande

Dette kapitel indeholder oplysninger om tilgængelige tilstande, radioen kan fungere i.

Sådan bruger du netværk

Procedure:

- 1 Tryk på tasten MENU på startskærmen.
- 2 Vælg **Mere . . .** → **Netværk**.
- 3 Vælg et af følgende:
 - **Trunked Mode (Trunket tilstand)**
 - **Direkte tilstand**
 - **TXI Mode (TXI-tilstand)**

Din radio skifter til den valgte tilstand.

Drift i trunket tilstand (TMO)

TMO kræver skift- og administrationsinfrastrukturen. Denne betjeningstilstand giver mulighed for forskellige datakommunikationstyper (f.eks. gruppekald, korte datatjenestemeddelelser) og adgang til infrastrukturrelaterede funktioner (f.eks. pakke-data).

Figur 1: Drift i trunket tilstand (TMO)

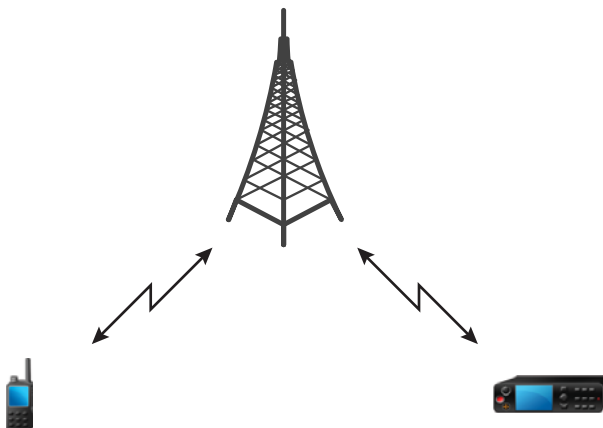

Sådan aktiverer du TMO-tilstand

Procedure:

- 1 Tryk på **Optns.** (Indstillinger) på startskærmen.
- 2 Vælg **Trunked Mode (Trunket tilstand)**.

Valg af talegrupper

På startskærmen skal du gøre et af følgende:

- Tryk til venstre eller højre på NAVIGERING-tasten. Tryk på **Vælg** for at bekræfte.
- Vælg **Indstil.** → **TG efter abc.** Indtast et talegruppenavn, og vælg talegruppenavnet fra listen.
- Vælg **Indstil.** → **TG efter mappe.** Vælg en mappe og derefter et talegruppenavn.
- Tryk på DREJEKNAP, og drej den, indtil det krævede talegruppenavn vises. Tryk på **Vælg** for at bekræfte.



Bemærk: Hvis tilstanden DREJEKNAP er indstillet til **Scroll (Rulning)**, behøver du ikke at trykke på den for at aktivere rulletilstanden.



Bemærk: Din radio kan have adgang til op til tre niveauer i mappestrukturen.

Sådan fortager du nødgruppeopkald i TMO

Gruppeopkaldet modtages af alle medlemmer af den valgte gruppe, der har tændt for deres enheder og er inden for rækkevidde.

Procedure:

- 1 Tryk på knappen PTT, og hold den nede.
- 2 Vent på tonen for *taletilladelse* (hvis den er konfigureret), og tal derefter ind i mikrofonen. Slip knappen PTT for at lytte.



Bemærk: For at annullere et gruppeopkald skal du gøre et af følgende, før der gives tilladelse til at tale (afhængigt af din tjenesteudbyders indstillinger):

- Slip knappen PTT.
- Tryk på tasten AFSLUT (standard).

Når opkaldet er annulleret, skal din radio vise meddelelsen **Call cancelled (Opkald annulleret)** (hvis denne funktion er konfigureret af din tjenesteudbyder).

Modtagelse af gruppeopkald ved inaktiv

Procedure:

- 1 Radioen modtager et gruppeopkald.



Bemærk: Det indgående gruppeopkald angives af tonen for *modtagelse af et gruppeopkald*.

- 2 Hold knappen PTT nede for at svare.

Modtagelse af gruppeopkald under igangværende gruppeopkald

Radioen modtager et gruppeopkald med højere prioritet, mens den er midt i et aktivt gruppeopkald.

Når en af de følgende ting sker:

- Er din radio tvunget til at afslutte det aktuelle gruppeopkald og automatisk oprette forbindelse til det indgående opkald.

- Viser skærmen for indgående gruppeopkald med valgmuligheder på din radio:
 - **Join** (Tilslut) – Afslutter det aktuelle gruppeopkald og starter det indgående gruppeopkald.
 - **End** (Afslut) – Afviser det indgående gruppeopkald.

DGNA (Dynamic Group Number Assignment)

DGNA giver netværksoperatøren mulighed for dynamisk at administrere talegrupper på radioen over den trådløse grænseflade. Ved brug af DGNA kan netværksoperatøren:

- Tilføje talegrupper.
- Tilslutte eller vælge nyligt tilføjede talegrupper.
- Slette talegrupper.
- Ændre parametre for eksisterende talegrupper.

Alle ovenstående handlinger udføres ved at overføre data til din radio.

DGNA-modtagelse

Når en DGNA-meddelelse modtages, afspiller din radio en tone og viser meddelelsen **TG liste opdateret** (Talegruppeliste opdateret). Hvis funktionen er aktiveret af tjenesteudbyderen, viser radioen alle tilføjede og slettede talegruppelister.

Når din tjenesteudbyder sletter (fjerner tildelingen) den aktuelt valgte talegruppe, kan radioen gøre et af følgende alt efter indstillingerne:

- Går i "Ingen gruppe"-tilstand – radioen knytter sig ikke automatisk til en talegruppe.
- Knytter sig til den sidst valgte TMO-talegruppe. Hvis den sidst valgte TMO-talegruppe ikke er tilgængelig (den blev slettet), går radioen i "Ingen gruppe"-tilstand.
- Knytter sig til en standardtalegruppe, der er konfigureret af din tjenesteudbyder. Hvis standardtalegruppen ikke er tilgængelig (den blev slettet), går radioen i "Ingen gruppe"-tilstand.

Der vises en passende meddelelse på displayet ved alle talegruppeændringer.

Hvis DGNA-meddelelsen modtages for at slette alle talegrupper, viser radioen **Alle talegrupper er slettet** (Alle talegrupper slettet). DGNA-visning afsluttes vha. funktionstasten **Tilbage** eller **END (AFSLUT)**.

Automatisk gruppevalg ved DGNA

Hvis DGNA-autovalg er konfigureret, skifter din radio til den tilføjede talegruppe, så snart den modtager et DGNA.

Automatisk genvalg af gruppe ved DGNA

Hvis automatisk genvalg af DGNA er konfigureret, går radioen tilbage til den tidligere valgte gruppe, hver gang tildelingen en talegruppe, som er tildelt af netværksoperatøren via DGNA, annulleres, uden at brugeren gør noget.

Visning af DGNA-talegrupper

Forudsætninger: Din radio modtager DGNA-meddelelsen.

Procedure:

- 1 Hvis du vil have vist oplysninger om de tilføjede talegrupper, skal du trykke på **View (Vis)**.
- 2 Rul gennem listen, og vælg den ønskede talegruppe.
- 3 Hvis du vil vælge DGNA-gruppen, skal du trykke på **Attach (Tilknyt)**.

Broadcast-opkald startet af brugere

Denne funktion giver dig mulighed for at foretage et Broadcast-opkald fra radioen, der startes på den foruddefinerede talegruppe. Din tjenesteudbyder foruddefinerer aliaset og prioriteten for Broadcast-opkaldet.



Bemærk: Hvis denne type kryptering er defineret af SIM-kortet, er Broadcast-opkaldet altid ukrypteret. Ellers (hvis radioen bruger en anden krypteringstjeneste) er den anvendte krypteringstype for opkaldet op til krypteringsindstillingen for den pågældende tjeneste.



Bemærk: Denne funktion understøttes ikke af Dimetra-infrastrukturen.

Opstart af Broadcast-opkald

Procedure:

- 1 Tryk på tasten MENU på startskærmen.
- 2 Vælg **Mere . . .** → **Services (Tjenester)** → **Broadcast**.
Radioen viser det foruddefinerede alias og ikonet for Broadcast-opkald.
- 3 Tryk på knappen PTT for at starte opkaldet.

Telefonopkald og PABX-opkald

Telefonopkaldet gør det muligt at ringe op til en fastnettelefon eller en mobiltelefon. PABX-opkaldet (Private Automatic Branch Exchange) gør det muligt at ringe op til lokalnumre (kontor).

Privatopkald

Et privat opkald, også kaldet punkt-til-punkt eller et individuelt, er et opkald mellem to personer. Ingen andre radioer kan høre samtalen. Denne type opkald kan udføres på to måder:

- Dupleksopkald (hvis systemet tillader det) i TMO-tilstand. Begge parter kan tale samtidig.
- Simpleksopkald i TMO- eller DMO-tilstand. Kun en part kan tale ad gangen.

I løbet af et privat opkald i DMO modtager radioer, der ikke deltager i samtalen, et kanal optaget-signal. Radioerne identificeres ved hjælp af deres radiotal.

Interaktion med følgende tilbehør:

- Lukket mikrofon – Under det private opkald afsluttes opkaldet, hvis du hænger mikrofonen i klipsen, eller lyden skifter til højtalerne (hvis de er tilsluttede). Den præcise handling afhænger af dine tjenesteudbyderindstillinger.
- Telefonhåndsæt – Under det private opkald afsluttes opkaldet, hvis du sætter håndsættet i holderen, eller lyden skifter til højtalerne, hvis de er tilsluttede. Den præcise handling afhænger af dine tjenesteudbyderindstillinger.



Bemærk: Tryk på tasten TIL/FRA/AFSLUT/START for at afslutte det private opkald, hvis lyden skiftede til højtaleren.

For at besvare et privat opkald skal du benytte en af følgende metoder:

- Tryk på knappen PTT.
- Tag den lukkede mikrofon eller telefonhåndsættet af holderen. Hvis håndsættet er taget af holderen, går radioens eksterne højtalere på lydløs, og håndsætets interne højtaler aktiveres.
- Tryk på tasten SEND på kontrolhovedet. Lyden omdirigeres til lydindgangsenheder i følgende rækkefølge afhængigt af tilgængelighed:
 - 1 En visirmikrofon.
 - 2 En mikrofon på enheden, der er taget af holderen.
 - 3 Den mikrofon, der sidst blev benyttet (hvis to enheder er taget af holderen).

Beslægtede hyperlinks

[Individuelle nødopkald \(private eller MS-ISDN\)](#) på side 47

Foretagelse af private opkald

Procedure:

- 1 På startskærmen, indtaste et nummer.
- 2 Hvis **Private** (Privat) ikke er den første type opkald, der vises, skal du trykke på **Ctype** flere gange for at vælge den.
- 3 Når du er i følgende tilstand:
 - a TMO – Tryk på knappen PTT og slip den igen for at foretage et simpleksopkald. Du vil høre en ringetone. Ellers kan du trykke på knappen PTT og holde den nede. Vent på taletilladelsestonen, før du begynder at tale, og slip derefter knappen PTT for at lytte. Tryk på tasten SEND og slip den igen for at foretage dupleksopkald. Du vil høre en ringetone.
 - b DMO – Kun simpleksopkald er tilgængelige. Tryk på knappen PTT, og hold den nede. Vent på taletilladelsestonen, før du begynder at tale, og slip derefter knappen PTT for at lytte.
- 4 Afslut opkaldet ved at trykke på tasten END (Afslut).



Bemærk: Hvis du bruger den lukkede mikrofon eller telefonhåndsættet, skal du sætte den/det bestemt fast på klipsen eller holderen, når du er færdig.

Assistanceopkald

Denne funktion giver dig mulighed for at foretage et privat opkald for at bede om hjælp under normale og ikke-kritiske situationer.



Bemærk: Din tjenesteudbyder kan konfigurere nummeret, prioriteten og typen for opkaldet (simpleks eller dupleks).

Du kan starte et opkald om hjælp på en af følgende måder:

- Ring op til foruddefineret nummer, og tryk på tasten SEND.
- **Menu** → **More (Mere)**. . . → **Services (Tjenester)** → **Assistance Call (Opkald om hjælp)**

Call Modification (Opkaldsændring)

Opkaldsændring er en funktion, der tillader din tjenesteudbyder at ændre opkaldet for at optimere det og justere det til en aktuel situation.

Ændringen kan omfatte:

- Opkaldsprioritet – ændres under opsætning af opkald.
- Opkaldstype – ændres under opsætning af opkald.
- Opkaldskryptering – ændres under et igangværende opkald (men ikke i transmissionsfasen).

Når opkaldet ændres, viser radioen meddelelsen **Call Modified** (Opkald ændret).

Når et nyligt ændret opkald har brug for knappen PTT til at sende, viser radioen **Call ModifiedUse PTT** (Opkald ændret. Brug PTT).

Alle ændringer foretages af din tjenesteudbyder, og radioen følger kun dem. Du har ingen indflydelse på igangværende opkaldsændringer.

Når en opkaldsprioritet ændres til nødopkald:

- Angiver displayet, at der er modtaget et nødgruppeopkald.
- Afspiller radioen en særlig lydalarm.



Bemærk: Når et gruppeopkald ændres til et nødgruppeopkald, udløses ingen nødrelaterede funktioner.

Hvis radioen ikke kan følge op på en opkaldsændring (pga. radioens indstillinger), som din tjenesteudbyder har anmodet om, afviser radioen anmodningen og viser meddelelsen **Service Not Available** (Tjeneste ikke tilgængelig).

Local Site Trunking (Køoprettelse på lokalt sted)

Denne tilstand, der også kaldes Fallback-tilstand, gør det muligt for flere radioer, der er placeret samme sted, at kommunikere, når forbindelsen mellem dette sted og netværkscentralen afbrydes. Aktiveringen og deaktivering af køoprettelse på lokalt sted (dvs. aktivering af hele systemets dækningsområde) udføres automatisk. I denne tilstand er nogle tjenester ikke tilgængelige.



Bemærk: Denne tilstand kan deaktiveres af tjenesteudbyderen.

Aktivering af køoprettelse på lokalt sted

Når radioen modtager en indikation på køoprettelse på lokalt sted fra systemet, sker der følgende:

- Radioen afspiller en tone for køoprettelse på lokalt sted.
- Displayet viser meddelelsen **Lokal dækning** (Lokalnetværksdækning).
- Ikoner og valgtaster på displayet bliver olivengrønne.



Bemærk: Kan kun ses på farvedisplayet.

- Alle igangværende opkald bliver annulleret, når køoprettelse på lokalt sted aktiveres.

Hvis funktionen er konfigureret af din tjenesteudbyder, vises denne meddelelse/advarsel med jævne mellemrum for at minde dig om, at din radio stadig fungerer med køoprettelse på lokalt sted. Følgende funktioner er tilgængelige:

- Registration (Registrering)
- Attachment (Tilknytning)
- Gruppeopkald
- Emergency Call (Nødopkald)
- Nødalarm



Bemærk: Din tjenesteudbyder kan aktivere/deaktivere alle de visuelle og lydæssige indikationer, når du går i tilstanden køoprettelse på lokalt sted.

Afslutning af køoprettelse på lokalt sted

Når forbindelse til netværkscentralen er genoprettet, afslutter radioen køoprettelse på lokalt sted, og der sker følgende:

- Radioen afspiller en tone for afslutning af køoprettelse på lokalt sted.
- Alle de opkald, der har været i gang under køoprettelse på lokalt sted, bliver annulleret.
- Ikoner og valgtaster på displayet bliver blå.



Bemærk: Din tjenesteudbyder kan aktivere/deaktivere alle visuelle og lydæssige indikationer, når du afslutter tilstanden for køoprettelse på lokalt sted.

Drift i direkte tilstand (DMO)

DMO er en tilstand med simpleksdrift, hvor radioer kommunikerer direkte.

Figur 2: Drift i direkte tilstand (DMO)

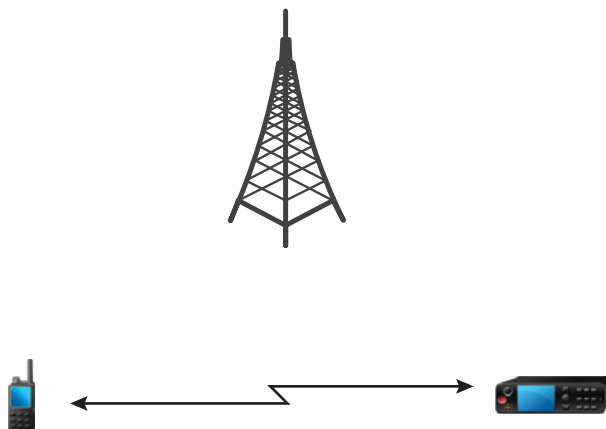

Sådan aktiverer du DMO-tilstand

Sådan aktiverer du DMO-tilstand:

- Tryk på tasten MENU på startskærmen. Vælg **Mere . . .** → **Networks (Netværk)** → **Direct Mode (Direkte tilstand)**.
- På startskærmen, vælg **Optns (Indstillinger)** → **Direct Mode (Direkte tilstand)**.

Valg af talegrupper

På startskærmen skal du gøre et af følgende:

- Tryk til venstre eller højre på NAVIGERING-tasten. Tryk på **Vælg** for at bekræfte.
- Vælg **Indstil.** → **TG efter abc**. Indtast et talegruppenavn, og vælg talegruppenavnet fra listen.
- Vælg **Indstil.** → **TG efter mappe**. Vælg en mappe og derefter et talegruppenavn.
- Tryk på DREJEKNAP, og drej den, indtil det krævede talegruppenavn vises. Tryk på **Vælg** for at bekræfte.



Bemærk: Hvis tilstanden DREJEKNAP er indstillet til **Scroll (Rulning)**, behøver du ikke at trykke på den for at aktivere rulletilstanden.



Bemærk: Din radio kan have adgang til op til tre niveauer i mappestrukturen.

Sådan fortager du nødgruppeopkald i DMO

Gruppeopkaldet modtages af alle medlemmer af den valgte gruppe, der har tændt for deres enheder og er inden for rækkevidde.

Procedure:

- 1 Tryk på knappen PTT, og hold den nede.

- 2 Vent på tonen for *taletilladelse* (hvis den er konfigureret), og tal derefter ind i mikrofonen. Slip knappen PTT for at lytte.

Modtagelse af gruppeopkald ved inaktiv

Procedure:

- 1 Radioen modtager et gruppeopkald.



Bemærk: Det indgående gruppeopkald angives af tonen for *modtagelse af et gruppeopkald*.

- 2 Hold knappen PTT nede for at svare.

Privatopkald

Et privat opkald, også kaldet punkt-til-punkt eller et individuelt, er et opkald mellem to personer. Ingen andre radioer kan høre samtalen. Denne type opkald kan udføres på to måder:

- Dupleksopkald (hvis systemet tillader det) i TMO-tilstand. Begge parter kan tale samtidig.
- Simpleksopkald i TMO- eller DMO-tilstand. Kun en part kan tale ad gangen.

I løbet af et privat opkald i DMO modtager radioer, der ikke deltager i samtalen, et kanal optaget-signal. Radioerne identificeres ved hjælp af deres radiotal.

Interaktion med følgende tilbehør:

- Lukket mikrofon – Under det private opkald afsluttes opkaldet, hvis du hænger mikrofonen i klipsen, eller lyden skifter til højttalerne (hvis de er tilsluttede). Den præcise handling afhænger af dine tjenesteudbyderindstillinger.
- Telefonhåndsæt – Under det private opkald afsluttes opkaldet, hvis du sætter håndsættet i holderen, eller lyden skifter til højttalerne, hvis de er tilsluttede. Den præcise handling afhænger af dine tjenesteudbyderindstillinger.



Bemærk: Tryk på tasten TIL/FRA/AFSLUT/START for at afslutte det private opkald, hvis lyden skiftede til højttaleren.

For at besvare et privat opkald skal du benytte en af følgende metoder:

- Tryk på knappen PTT.
- Tag den lukkede mikrofon eller telefonhåndsættet af holderen. Hvis håndsættet er taget af holderen, går radioens eksterne højttalere på lydløs, og håndsættets interne højttaler aktiveres.
- Tryk på tasten SEND på kontrolhovedet. Lyden omdirigeres til lydindgangsenheder i følgende rækkefølge afhængigt af tilgængelighed:
 - 1 En visirmikrofon.
 - 2 En mikrofon på enheden, der er taget af holderen.
 - 3 Den mikrofon, der sidst blev benyttet (hvis to enheder er taget af holderen).

Beslægtede hyperlinks

[Individuelle nødopkald \(private eller MS-ISDN\)](#) på side 47

Foretagelse af private opkald

Procedure:

- 1 På startskærmen, indtaste et nummer.
- 2 Hvis **Private** (Privat) ikke er den første type opkald, der vises, skal du trykke på **Ctype** flere gange for at vælge den.
- 3 Når du er i følgende tilstand:
 - a TMO – Tryk på knappen PTT og slip den igen for at foretage et simpleksopkald. Du vil høre en ringtone. Ellers kan du trykke på knappen PTT og holde den nede. Vent på taletilladelsestonen, før du begynder at tale,

og slip derefter knappen PTT for at lytte. Tryk på tasten SEND og slip den igen for at foretage duplexopkald. Du vil høre en ringetone.

- b** DMO – Kun simpleksopkald er tilgængelige. Tryk på knappen PTT, og hold den nede. Vent på talestilladelsestonen, før du begynder at tale, og slip derefter knappen PTT for at lytte.

- 4** Afslut opkaldet ved at trykke på tasten END (Afslut).



Bemærk: Hvis du bruger den lukkede mikrofon eller telefonhåndsættet, skal du sætte den/det bestemt fast på klipsen eller holderen, når du er færdig.

Private Call With Presence Check (Privat opkald med tilstedeværelsestjek)

Denne funktion giver dig mulighed for at se, om den person, der ringer, er tilgængelig i DMO. Når funktionen er aktiveret, kan du kun starte et privat opkald, hvis den radio, der ringes op til, er til stede på den samme kanal og svarer med tilstedeværelsestjebekræftelse.

Ellers viser din radio **Party not available (Part er ikke tilgængelig)**.

Talegruppe til individuelle opkald

Talegruppe til individuelle opkald er en talegruppe, der fungerer på en separat frekvens, der udelukkende er tildelt individuelle (private) opkald. Brug af denne talegruppe optimerer frekvensressourcerne og bidrager til at undgå blokering af andre talegrupper. De eneste understøttede opkaldstyper er: private opkald og nødopkald (både private opkald og gruppeopkald). Brug denne talegruppe, hver gang du har brug for at foretage et privat opkald.

Når du vælger en talegruppe til individuelle opkald, kan din radio ikke modtage eller starte en gruppe eller udsende opkald med en prioritet lavere end Nødopkald.

Når du har valgt en talegruppe til individuelle opkald og trykket på knappen PTT for at starte et gruppeopkald, vil radioen:

- Afvise opkaldet
- Afspille en tone
- Vis meddelelsen **Individual Calls Only (Kun individuelle opkald)**

Kommunikation via repeatere

Radioer, der er uden for området og ikke kan kommunikere direkte med en anden radio i DMO-tilstand, kan gøre det via en repeater. Repeateren er en radio, der gentager al kommunikation på en valgt kanal og dermed øger radioens DMO-rækkevidde.

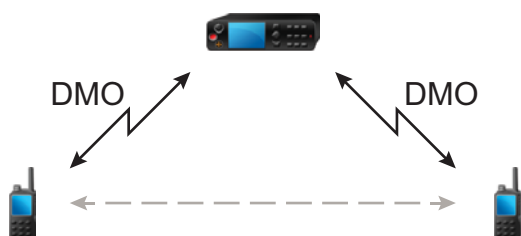

Når radioen opretter forbindelse til en repeater, afspiller den en tone og viser beskeden **Repeater available (Repeater tilgængelig)** og det relevante ikon. Når radioen mister forbindelsen til repeateren, afspiller den en tone, viser beskeden **Repeater not available (Repeater er ikke tilgængelig)** og repeater-ikonet blinker.

Kommunikation via gateways

Gateway opretter forbindelse mellem radioer, der bruges i DMO-tilstand, og TETRA-netværket, så DMO-radioerne kan kommunikere med TMO-radioerne.

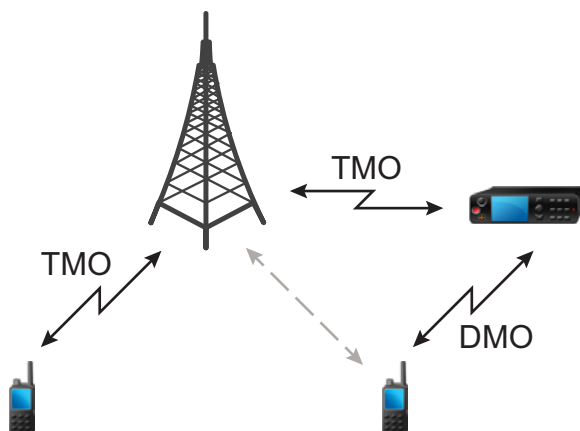

Når radioen opretter forbindelse til en gateway, afgiver den en tone og viser beskeden **Gateway available (Gateway tilgængelig)** samt det relevante ikon. Når radioen mister forbindelsen til gateway'en, afspiller den en tone, viser beskeden **Gateway not available (Gateway er ikke tilgængelig)**, og gateway-ikonet blinker.

Sådan vælger du indstillinger for DMO-gruppeopkald

Tid og sted for anvendelse: Hjælper med at kommunikere med andre radiobrugere i den samme talegruppe via gateway eller repeater.

Procedure:

- 1 Tryk på **Optns.** (Indstillinger) på startskærmen.
- 2 Tryk på **Config (Konfiguration)**.
- 3 Vælg et af følgende:
 - **MS - MS** – Din radio kan kun kommunikere med andre radioer, som er inden for rækkevidde.
 - **Gateway** – Din radio bruger en gateway til at kommunikere med infrastrukturen.
 - **Auto** – Din radio bruger den første tilgængelige gateway for den pågældende talegruppe.
 - **Specific (Specifik)** – Din radio bruger kun den gateway, som har den angivne gatewayadresse for den pågældende talegruppe. Hvis radioen viser **Selected Gateway:None** (Valgt gateway: Ingen), skal du trykke på **Edit (Rediger)** for at indtaste den aktuelle gatewayadresse.
 - **Repeater** – Bruger den første tilgængelige repeater for den pågældende talegruppe.
 - **GW + Rep** – Bruger den første tilgængelig gateway eller repeater for den pågældende talegruppe.
 - **Automatic (Automatisk)** – Bruger den første tilgængelige gateway for den pågældende talegruppe.
 - **Specific (Specifik)** – Bruger kun den gateway, som har den angivne gatewayadresse for den pågældende talegruppe. Hvis din radio viser **Selected Gateway:None** (Valgt gateway: Ingen), skal du trykke på **Edit (Rediger)** for at indtaste den aktuelle gatewayadresse.



Bemærk: Når der ikke kan kommunikeres til gateway og repeater, selv om der er konfigureret en talegruppe til at bruge dem, forsøger radioen direkte MS-MS-kommunikation.

Når din radio registrerer den rette gateway og/eller repeater, lyser henholdsvis gateway- og/eller repeater-ikonet konstant.

Tilstanden Blokering af transmission

Tilstanden blokering af transmission er en tilstand, hvor radioen ikke sender radiotransmissioner. Det anbefales at aktivere tilstanden i RF-følsomme områder, f.eks. hospitaler og fly, hvor sikkerheden kan sættes på spil pga. transmissionsstråling.

Aktiver ved at vælge MENU → **Mere . . .** → **Netværk** → **TXI-tilstand** → **Aktiver**.

I denne tilstand udfører radioen ikke nogen som helst transmissioner, bortset fra nødopkaldene. Alle de funktioner og taster, der kan medføre transmission, f.eks. registrering til netværket, ændring af talegruppe eller mappe, afsendelse af SDS-meddelelser, eller tryk på PTT, deaktiveres. Ethvert transmissionsforsøg får radioen til at vise meddelelsen **Ikke tilladt i TXI-tilstand** (Ikke tilladt i TXI-tilstand) og afspille en tone.

Din radio kan stadig modtage:

- Gruppeopkald.
- Meddelelser – gemt i **Indbakke** (Indbakke).
- Forsøg på private opkald – gemt i listen **Ubesvarede opk.** (Ubesvarede opkald) uden mulighed for at svare.

Når der ikke længere er nogen sikkerhedsrisiko (f.eks. hvis du forlader det radiofrekvensfølsomme område), kan du deaktivere TXI-tilstanden, og radioen vender tilbage til standardtilstanden.

Du kan deaktivere denne tilstand ved at vælge MENU → **Mere . . .** → **Netværk** → **TXI-tilstand** → **Deaktiver**, trykke på et-tryks-knappen eller implicit ved at starte et nødopkald.



Bemærk: RF-transmissioner fra radioen forhindres under følgende betingelser:

- TXI-tilstanden er aktiveret.
- Radioen er slukket.

På vej ind i eller ud af tilstanden Blokering af transmission, sender radioen en særlig SDS-statusmeddelelse, når den ligger fast på en celle. Denne SDS-meddelelse angiver til SwMI, at radioen er på vej ind i eller ud af tilstanden Blokering af transmission.

Der udføres mobilitetsprocedurer, der ikke kræver, at radioen sender en uplink-transmission, med undtagelse af omvalg af celler.

I tilstanden Blokering af transmission hæfter radioen sig på gruppeopkald for en gruppe, den overvåger, men transmissionen på det pågældende opkald er stadig forbudt.

Radioen viser også brugeren eventuelle indgående SDS-meddelelser. Funktionen Ubesvarede opkald er aktiv i tilstanden Blokering af transmission og tillader kontrol af, hvilke opkald der ikke blev besvaret. Men radioen forsøger at forhindre, at retransmission af opkaldsopsætning optages som separate opkald.

Hvis du starter et nødopkald, går radioen omgående ud af tilstanden Blokering af transmission og forsøger at starte nødopkaldet, hvis radioen er i brug.

Hvis radioen slukkes i tilstanden Blokering af transmission, spørger radioen, om du vil afslutte tilstanden Blokering af transmission, når du tænder for den. Radioen slukker, hvis du vælger **Nej**.

Nødtilstand

Nødtilstand bruges i kritiske situationer.

Hvis du trykker på knappen NØDOPKALD og holder den nede eller indtaster nødnummeret og trykker på knappen SEND, aktiveres en eller flere tjenester (afhængigt af dine tjenesteudbyderindstillinger):

- Nødalarm
- SDS-status
- Lydløs nødtilstand
- Hot Microphone-tilstand
- Individuelle nødopkald (private eller MS-ISDN)
- GPS-positionsoplysninger



Bemærk: Det er muligt at tænde for radioen ved at trykke på knappen NØDOPKALD. Afhængigt af tjenesteudbyderindstillingerne kan radioen starte nødtilstand automatisk. Hvis radioen er PIN-kodebeskyttet (undtagen PIN-koder til SIM-kort), tilsidesætter nødtilstand PIN-låsen, så længe nødtilstand varer.

Ved opstart af nødtilstand annulleres eller ryddes alle igangværende stemmeopkald og alle pakke-dataoverførsler annulleres. Sessionen holdes imidlertid åben.

I nødtilstand afviser radioen automatisk telefonopkald, PABX- og privatopkald, og overvåger ikke talegrupperne på den valgte skanningsliste.

Nødtilstand afsluttes ved at trykke på den øverste VALG-tast.

Emergency Group Call (Nødgruppeopkald)

Nødgruppeopkaldet har den højeste kommunikationsprioritet, hvilket betyder, at det går forud for alle opkald. Nødgruppeopkald er tilgængelig i både TMO- og DMO-tilstand. I nødtilstand er det muligt at starte et nødgruppeopkald ved at trykke på tryk på knappen NØDOPKALD. Radioen kan også understøtte Hot Microphone-tilstand, så nødopkaldet kan udføres uden at trykke på PTT-knappen.

Hvis en radio modtager et indgående gruppeopkald med nødprioritet, viser skærmen, at der er modtaget et nødgruppeopkald, og der afspilles en speciel lydalarm.

Et nødgruppeopkald kan konfigureres som:

- Et ikke-taktisk opkald – igangsættes i en talegruppe, som tjenesteudbyderen har forudprogrammeret. Du kan ikke skifte talegruppe i ikke-taktisk nødtilstand.
- Et taktisk opkald – startes i den aktuelt valgte talegruppe.

Hvis radioen i TMO-tilstand går i nødtilstand, mens et nødbroadcast-opkald er aktivt, forsætter radioen opkaldet uden at foretage nogle opkald og sender nødalarmen.

Når det nødgruppeopkald, du deltager i, afsluttes, kan radioen opføre sig på flere måder, afhængigt af din tjenesteudbyders indstillinger:

- Hvis du startede opkaldet, kan radioen enten forblive i nødtilstanden eller vende tilbage til TMO-tilstand.
- Hvis du ikke startede opkaldet, vender radioen altid tilbage til TMO-tilstand.

Sådan foretager du nødgruppeopkald

Forudsætninger: Sørg for, at radioen er i nødtilstand.

Procedure:

- 1 Tryk på knappen PTT, og hold den nede.
- 2 Vent på taletilladelsestonen (hvis den er konfigureret), og begynd at tale.
- 3 Slip knappen PTT for at lytte.



Bemærk: Det er muligt at annullere at lave en nødgruppeopkald i TMO-tilstand. Det gøres ved at udføre en af følgende handlinger, inden taletilladelsen bliver givet (afhænger af dine tjenesteudbyderindstillinger):

- Slip knappen PTT.
- Tryk på tasten AFSLUT (standard).

Når opkaldet er annulleret, skal din radio vise meddelelsen **Call cancelled (Opkald annulleret)** (hvis denne funktion er konfigureret af din tjenesteudbyder).

Modtagelse af nødgruppeopkald

Radioen modtager et nødgruppeopkald fra den valgte forudprogrammerede gruppe. Indgående opkald angives med den relevante tone, statusikon og displayets røde farve.

Ikke-taktisk nødsituation

I en ikke-taktisk nødsituation skifter radioen til en specificeret nødtalegruppe, når nødtilstanden aktiveres. Denne talegruppe bruges under hele nødtilstanden (du kan ikke skifte talegruppe).

I TMO-tilstand kan du konfigurere radioen til at lave ikke-taktiske nødgruppeopkald uden at sende nogen tilknytning. I så fald antager radioen implicit tilknytning efter modtagelse af en midlertidig adresse.

I DMO-tilstand fortsætter det ikke-taktisk nødopkald på den samme frekvens som den tidligere valgte talegruppe. Tjenesteudbyderen kan angive en ITSI-adresse, der skal bruges til nødtilstande (det kan være en åben gruppe – broadcast-adresse).

Når den ikke-taktiske nødstilstand er afsluttet, går radioen tilbage til den tidligere valgte talegruppe.

Individuelle nødopkald (private eller MS-ISDN)

Private nødopkald er simpleks- eller dupleksopkald med nødprioritet. Ved tryk på knappen NØDOPKALD igangsætter radioen et individuelt opkald til den angivne adresse (privat eller MS-ISDN). Under denne slags opkald er alle brugerindikationer utilgængelige og alle tjenester afvises. Nødtilstand afsluttes, når det individuelle nødopkald afsluttes.

Beslægtede hyperlinks

[Privatopkald](#) på side 38

Nødalarm

Nødalarmer er en særlig statusmeddelelse, der sendes til infrastrukturen, mens nødtilstand påbegyndes. Radioen kan vente på infrastrukturens bekræftelse for denne alarm og forsøger at kalde op igen.

Hver gang radioen går i nødtilstand, sender den en nødalarm. Når nødalarmer afsendes uden fejl, afspilles den respektive hørbare tone.

Hertil kommer, at når radioen er i nødtilstand, sendes der en nødalarm (undtagen under Hot Microphone-transmission), når der trykkes på knappen NØDOPKALD.

Meddelelsen kan sendes både i TMO- og DMO-tilstand.

Nød-SDS-status

Radioen sender en statusmeddelelse med en forudprogrammeret værdi til den destinationsadresse, tjenesteudbyderen har konfigureret. Nød-SDS-status er kun tilgængelig i TMO-tilstand. Radioen prøver at sende meddelelsen igen, hvis den ikke modtager en statusbekræftelse eller en negativ bekræftelse. Status gensesendes ikke, hvis der er konfigureret nødalarm eller Hot Microphone.

Nødfunktionen Hot Microphone

Med Hot Microphone kan du tale uden at trykke på PTT-knappen i nødstilstand. Transmissionen fortsætter i en angiven tidsperiode. Hvis der trykkes på knappen PTT, inden Hot Microphone-tiden udløber, afsluttes Hot Microphone-funktionen. Derefter overtager den normale PTT-funktion (dvs. at transmissionen sker i det tidsrum, hvor PTT-knappen holdes nede).

Hvis der efterfølgende trykkes på knappen NØDOPKALD under nødstilstand, genstarter Hot Microphone-transmissionen.

Hvis der er givet taletilladelse til et andet medlem af gruppen, afspilles modtagelsestonen for nødopkald. Hvis det konfigureres, forsøger radioen automatisk at få tilladelse til at tale igen.

Hot Microphone-funktionen afsluttes, hvis du trykker på valgtasten **Afslut** eller tasten END (Afslut).

Skiftende Hot Microphone

Funktionen Skiftende Hot Microphone er en forbedring af den tidligere Hot Microphone. Efter aktivering skifter radioen mellem transmissionsfaserne (mikrofonen er aktiv) og modtagelsesfaserne (du kan kun lytte) i et givent tidsrum, som tjenesteudbyderen meget nøje fastlægger.

Hvis denne funktion er aktiveret, kan du starte den skiftende Hot Microphone ved at trykke på knappen NØDOPKALD. Tryk på tasten END (AFSLUT), hvis du ønsker at afslutte tidligere eller springe transmissionsfasen over.

Den skiftende Hot Microphone afsluttes, når én af følgende betingelser er opfyldt:

- Radioen afslutter nødstilstand.
- Timeren for den skiftende Hot Microphone udløber.
- Der trykkes på PTT-knappen.
- Den øverste VALG-tast er nedtrykket (kun under transmissionsfasen).



Bemærk: Når radioen forlader tjenesten, går den i modtagelsesfasen, og Skiftende Hot Microphone er på pause. Når radioen vender tilbage til tjenesten, genoptages Hot Microphone-transmissionen og den skiftende Hot Microphone.



Bemærk: I nødstilstand kan du genstarte Skiftende Hot Microphone ved at trykke på knappen NØDOPKALD.

Silent Emergency Mode (Lydløs nødstilstand)

Den lydløse nødstilstand er en type nødtjeneste, hvor der ikke er nogen hørbare indikationer eller tastaturtoner ved adgangen. Alle displayindikationer er i starttilstand. Radioen kan imidlertid ikke bruge tjenester. Dog med følgende undtagelser:

- Modtage medhør
- Sende lydløse nødalarmer
- Sende GPS-positionsrapporter



Bemærk: Hvis du forsøger at aktivere en anden funktion, blokeres den.

Hvis funktionen Lydløs nødstilstand er aktiveret, går radioen i Lydløs nødstilstand ved tryk på knappen NØDOPKALD. Når radioen er gået i denne tilstand, bliver radioen i TMO-tilstand eller skifter til den alt efter den aktuelle tilstand. Når radioen er i TMO-tilstand, sender den lydløse nødalarmer.



Bemærk: Hvis radioen er i et privatopkald eller gruppeopkald, venter den, indtil opkaldet afsluttes, hvorefter den går i den lydløse nødstilstand.

Radioen bliver ved med at sende alarmer, indtil en fuldført afsendelse bekræftes. Når alarmer er leveret, forbliver radioen i den lydløse nødstilstand og venter på medhør.

Radioen afslutter den lydløse nødtilstand under følgende betingelser:

- Tryk på tasten MENU og derefter på #-tasten inden for 3 sekunder.
- Tryk på tasten MENU samtidig med tasten til NAVIGERING til højre.
- Tryk på begge VALG-taster samtidigt.
- Det var ikke muligt at sende den lydløse nødalarm, og det maksimale antal forsøg er nået.
- Kontrolrummet afslutter medhørslytning.
- Medhørslytningen afbrydes af en anden årsag.

Hvis du tænder radioen i den lydløse nødtilstand, skifter radioen til pseudotilstanden for slukning. I denne tilstand virker det, som om radioen er slukket. Radioen er imidlertid stadig tændt og er i den lydløse nødtilstand. Når radioen tændes under pseudotilstanden for slukning, fungerer radioen, som når den tændes, og er stadig i den lydløse nødtilstand.

Ikke-synlig nødtilstand

Tjenesteudbyderen kan deaktivere visuelle og hørbare angivelser af, at der udføres nødhandlinger på radioen. Formålet med denne funktion er at skjule det faktum, at der anvendes nødtilstand i kritiske situationer (f.eks. direkte angreb på brugeren), og derved skabe et ekstra sikkerhedslag.

Emergency Mode by Dialing (Nødtilstand ved opkald)

Denne funktion gør det muligt at starte nødtilstand ved at ringe et foruddefineret nummer op. Dette åbner for de samme nødtjenester som ved at trykke på knappen NØDOPKALD. Din radio kan gemme op til otte nødnumre.



Bemærk: Hvis nødtilstand blev udløst af et nødnummer (og ikke af knappen NØDOPKALD), kan du trykke på AFSLUT-tasten for at afslutte nødtilstanden.

Katastrofealarm

Katastrofeadvarselopkald er nødbroadcast-opkald, der igangsættes af radioen, som har førsteprioritet og som alle i et broadcast-område kan høre. Funktionen er specifikt designet til katastrofesituationer, f.eks. jordskælv, og har den højeste prioritet af alle opkald. Under katastrofeadvarselopkald viser der en nødmeddelelse på skærmen på alle radioer. Advarselsmeddelelsen, dens varighed og destinationstalegruppe kan konfigureres i codeplug.

Sæt radioen i katastrofeadvarseltilstand og tryk på PTT-knappen for at igangsætte katastrofeadvarslen. Radioen afslutter katastrofeadvarseltilstanden, når opkaldet er afsluttet.

Al anden funktionalitet er påvirket under en katastrofeadvarsel:

- Alle igangværende tjenester afsluttes, når en katastrofeadvarsel går i gang.
- Der er ingen andre tjenester, der kan afbryde denne type opkald.
- Hot Microphone-funktionaliteten kan ikke anvendes.
- Tale kan kun foregå som ikke-krypteret, også selvom krypteringstjenesterne er aktiveret. Den eneste undtagelse er E2E-kryptering.



Bemærk: Ikke alle infrastrukturer understøtter denne funktion. Spørg din tjenesteudbyder, inden du aktiverer denne funktion.

Opstart af Disaster Alert Call (Katastrofealarmopkald)

Procedure:

- 1 Tryk på tasten MENU på startskærmen.
- 2 Vælg **Mere . . .** → **Services (Tjenester)** → **Disaster Alert (Katastrofealarm)**.
Din radio går i katastrofealarmtilstand og viser katastrofealarm-ikonet.

- Tryk på PTT for at starte opkaldet.
Radioen viser **Disaster Alert** (Katastrofealarm) **In Use** (I brug).

Afslutning af nødtilstand

Forudsætninger: Sørg for, at radioen er aktiv i nødtilstand.

Procedure:

- Hvis radioskærmen viser **Emergency Mic On (Nødmik. til)**, skal du trykke på **End (Afslut)**.
- Tryk på **Exit (Afslut)** og hold tasten nede.



Bemærk: Hvis nødtilstand blev udløst af et nødnummer (og ikke af nappen NØDOPKALD), kan du trykke på END (AFSLUT)-tasten for at afslutte nødtilstanden.

- Hvis din radio viser **Are you sure to exit Emergency? (Er du sikker på , at du vil afslutte nødopkald?)**, skal du trykke på **Yes (Ja)** for at afslutte.

Radioen afslutter nødtilstand.

Kapitel

4

GPS-positionstjeneste

GPS-positionstjenesten benytter oplysninger fra GPS-satellitter (Global Positioning System), der kredser om jorden, til at fastslå din radios omtrentlige position.

Tilgængeligheden, nøjagtigheden og tiden til beregning af positionen for GPS-positionstjenesten varierer afhængigt af det miljø, radioen bruges i. GPS-positionstjenesten kan hjælpe din dispatcher eller dine kolleger på mange måder, f.eks. med at opnå en mere effektiv udnyttelse af ressourcer eller placering af din radio, hvis du anvender din nødopkaldstjeneste.

Radioen kan vise positionsoplysningerne direkte på skærmen eller sende dem trådløst til din dispatcher med henblik på visning i kontrolcentret. Ret henvendelse til tjenesteudbyderen angående oplysninger om konfigurationen af radioen.



Vigtigt: Når signalerne fra satellitterne ikke er tilgængelige, fungerer GPS-positionstjenesten ikke. Denne situation sker som regel, når radioen ikke kan oprette en visning af et stort område under åben himmel, f.eks. hvis GPS-antennen er dækket eller vender mod jorden. Disse situationer omfatter f.eks.:

- Underjordiske steder
- Inde i bygninger, tog eller andre overdækkede køretøjer
- Under alle andre tage eller strukturer af metal eller beton
- I nærheden af et kraftigt radio- eller tv-tårn
- I ekstreme temperaturer uden for radioens betjeningsgrænser

Selvom positionsoplysninger kan beregnes i sådanne situationer, kan det tage længere tid at gøre det. Derfor skal du i enhver nødsituation altid rapportere din position til dispatcheren. Hvis der er tilstrækkelige signaler fra flere satellitter, giver GPS-positionstjenesten en omtrentlig position fra din faktiske position.

Radioen kan blive anvendt til at sende positionsrapporter under forskellige omstændigheder, f.eks.:

- På anmodning
- Aktivering af nødtilstand
- Ved angivne tidsintervaller
- Ved angivne afstandsintervaller

Positionsrapporterne kan sendes både i TMO og DMO ved hjælp af:

- SDS-meddelelser
- Pakkedata

Radioen kan konfigureres til at afgive en lyd/visuel meddelelse efter afsendelse af positionsrapporter.

Alt efter radioens konfiguration er det muligt at se radioens position samt status for synlige satellitter. Positionen kan bestå af koordinater for længdegrad og breddegrad i Storbritannien eller irske gitterkoordinater.



Bemærk: Dette er et salgsargument.

Beslægtede hyperlinks

[Placering](#) på side 88

Forbedring af GPS-ydeevnen

Nogle gange kan GPS-funktionen måske ikke gennemføre beregning af en position. Du hører en lyd, som angiver, at radioen ikke kan se satellitterne.

GPS-funktionen fungerer bedst, hvis der ikke er noget mellem radioen og en stor del af den åbne himmel. For at maksimere muligheden for, at din radio kan bestemme en position, skal du undgå lukkede rum, høje bygninger og beplantning. Hvis det er muligt, skal du undgå at bruge GPS i underjordiske parkeringsanlæg, tunneler, under broer og tæt på høje bygninger.

Sådan aktiverer du GPS

Procedure:

- 1 Tryk på tasten MENU på startskærmen.
- 2 Vælg **Mere . . .** → **Location (Position)** → **Interface (Grænseflade)**.
- 3 Vælg **On** (Til).



Bemærk: Tjenesteudbyderen kan aktivere denne funktion.

GPS-ikon

Når GPS er aktiveret, vises følgende ikon i statusikonområdet: 

Forskellige GPS-visninger for placering

Tablet 13: Forskellige visninger for placering

Breddegrad / Længdegrad	UK-koordinater	Irske koordinater	UTM-koordinater	MGRS-koordinater
Klokkeslæt	Klokkeslæt	Klokkeslæt	Klokkeslæt	Klokkeslæt
Breddegrad	Kode bestående af 2 bogstaver	Kode bestående af 1 bogstav	Kode bestående af 3 bogstaver	Kode bestående af 2 eller 3 bogstaver
Længdegrad	Koordinater for østlig længde og nordlig bredde	Koordinater for østlig længde og nordlig bredde	Koordinater for østlig længde og nordlig bredde	Koordinater for østlig længde og nordlig bredde
Højde	Højde	Højde	Højde	Højde
Satellitter	Satellitter	Satellitter	Satellitter	Satellitter

- Tidspunkt – det tidspunkt, hvor placeringen sidst blev beregnet. Tidspunktet angives i koordineret universal tid/UTC.
- Bogstavkode – gitterzone eller kvadrat på kortet for forskellige koordinatstandarder
- Breddegraden – udtrykt i grader, minutter og sekunder.
- Længdegraden – udtrykt i grader, minutter og sekunder.

- Antallet af satellitter – der bruges til at beregne positionen. Generelt giver flere satellitter en større nøjagtighed. Der kan maksimalt være 12 satellitter.
- Østlig længde – henviser til den målte østlige distance angivet i meter.
- Nordlig bredde – henviser til den målte nordlige distance angivet i meter.



Bemærk: For hvert ciffer, der springes over i østlig længde- og nordlig bredde-koordinater, mindskes nøjagtigheden med en faktor 10.

Visning af din position

Procedure:

- 1 Tryk på tasten MENU på startskærmen.
- 2 Vælg **Mere . . .** → **Location (Placering)** → **Position**.
- 3 Rul ned for at se resultaterne for sidste gang, positionen blev beregnet.



Bemærk: Sådan opdateres din position:

- Vælg **Position** Radioen opdaterer positionen automatisk
- Tryk på **Refresh** (Opdater)

GPS – Ting, du skal huske

Når der ikke er passende signaler fra satellitterne, fungerer radioens GPS-funktion ikke. Disse situationer omfatter, men er ikke begrænset til:

- Underjordiske steder
- Inde i bygninger, tog eller andre overdækkede køretøjer
- Under alle andre tage eller strukturer af metal eller beton
- I nærheden af et kraftigt radio- eller tv-tårn
- Hvis din GPS-antenne er dækket (f.eks. af din hånd eller en anden genstand) eller er rettet mod jorden
- I ekstreme temperaturer uden for radioens betjeningsgrænser

Selv hvor positionsoplysninger kan beregnes i sådanne situationer, kan det tage længere tid at gøre det. Derfor skal du i enhver nødsituation altid bekræfte din position hos dispatcheren.

Desuden skal du være opmærksom på, at selvom der er tilstrækkelige signaler fra flere satellitter, giver GPS-funktionen kun en omtrentlig position, ofte inden for 20-100 meter fra din faktiske position.

Kapitel 5

Hovedmenu

Dette kapitel indeholder oplysninger om punkter i hovedmenuen.

Du kan åbne menupunkterne under et opkald. Hvis du ser en menu, når et nyt opkald påbegyndes, afslutter radioen menuen.



Vigtigt: Nogle menuelementer er modelspecifikke og er muligvis ikke aktiveret eller tilgængelig på din radio.

Sådan ruller du gennem menuen

Procedure:

- 1 Tryk på tasten MENU på startskærmen.
- 2 Rul til det ønskede punkt ved at trykke på tasterne til NAVIGERING. Tryk på den VALG-tast, som er tildelt **Select** (Vælg), eller højre tast for NAVIGERING, for at vælge.

Hvis menupunktet indeholder et yderligere sæt menupunkter, gentages trin 2.





Bemærk: Du kan bruge genveje til at få adgang til ofte anvendte punkter.













Menuikoner

Følgende ikoner gør det nemt at genkende menupunkterne ved første øjekast.

Tabel 14: Menuikoner

Menuikon	Beskrivelse
	Hovedmenupunkter/kontekstafhængig menu Tildeles til MENU, når hovedmenupunkterne/den kontekstafhængige menu er aktiv.
	Meddelelser Send statusmeddelelser, Send SMS-beskeder (fri tekst eller fra brugerdefinerede eller foruddefinerede skabeloner), Indgående meddelelser i indbakken .
	Contacts (Kontakter)

Tabel fortsat...

Menuikon	Beskrivelse
	Tilføj, søg, rediger og slet poster på kontaklisten.
	Browser Starter WAP-browseren.
	Sikkerhed Gør det muligt at slå sikkerhedsfunktioner fra/til og bekræfte dem, samt ændre adgangskoder.
	Opsætning Gør det muligt at tilpasse radioen.
	More... (Mere...) Indeholder flere opsætningsmenupunkter.
	Gruppeindst. Indeholder ekstra menupunkter til funktioner til skanning af talegrupper.
	Mine oplysninger Viser oplysninger om radioen og de tilhørende numre.
	Seneste opkald Indeholder en liste over de seneste opkald.
	Genveje Giver dig mulighed for at se og administrere genveje til menupunkter.
	RBI Gør det muligt at logge af og på radioen.
	Netværk Gør det muligt at vælge et netværk.
	Placering Viser radioens position.
	Pakke data Gør det muligt at sende data fra radioen til andre enheder.
	Services (Tjenester) Gør det muligt at administrere Broadcast-opkald, opkald om hjælp og katastrofeopkald.

Meddelelser

Med denne funktion kan du sende og modtage tekstmeddelelser. En meddelelse kan bestå af op til 1000 tegn alt efter dine tjenesteudbyderindstillinger.

Hvis du trykker på tasten PTT, når der er markeret en meddelelse, kan det føre til et af følgende alt efter dine tjenesteudbyderindstillinger:

- Radioen ignorerer anmodningen fra PTT-knappen.
- Radioen starter et privat opkald med meddelelsens afsender.
- Radioen starter et gruppeopkald i en aktuelt valgt talegruppe.

Ny meddelelse

Med dette menupunkt kan du oprette en ny meddelelse.

Afsendelse af meddelelser til privat/telefon

Procedure:

- 1 Tryk på tasten MENU på startskærmen.
- 2 Vælg **Messages (Meddelelser)** → **New Message (Ny meddelelse)**.
- 3 Skriv din meddelelse, og tryk på **Send**.
- 4 Vælg **Private/Phone** (Privat/Telefon), hvis der er behov for det.
- 5 Indtast modtagerens nummer eller tryk på **abc** for at vælge det fra dine kontaktpersoner.



Bemærk:

Hvis du vil sende til **private** modtagere, kan du vælge mellem modtagerens korte individuelle identitet (Individual Short Subscriber Identity - ISSI) eller lange gruppeidentitet (Group Short Subscriber Identity - GSSI).

ISSI – Et unikt, individuelt id, der er tildelt til de enkelte radioer.

GSSI – Kaldes gruppe-id eller talegruppe-id i Dimetra.

- 6 Tryk på **Send**, tasten SEND eller knappen PTT.

Afsendelse af meddelelser til grupper

Procedure:

- 1 Tryk på tasten MENU på startskærmen.
- 2 Vælg **Messages (Meddelelser)** → **New (Ny meddelelse)Message**.
- 3 Skriv din meddelelse, og tryk på **Send**.
- 4 Vælg **Groupe (Gruppe)**, hvis der er behov for det.
- 5 Vælg en gruppe, som meddelelsen skal sendes til.

Afsendelse af Gem og videresend-meddelelser

Forudsætninger: Tjenesteudbyderen aktiverer denne funktion.

Procedure:

- 1 Tryk på tasten MENU på startskærmen.
- 2 Vælg **Messages (Meddelelser)** → **New (Ny meddelelse)Message**.

- 3 Tryk på tasten MENU, og vælg **Message Setup (Meddelelsesopsætning)** → **On/Offline users (On-/offline-brugere)**.
 - 4 Skriv din meddelelse, og tryk på **Send**.
 - 5 Hvis du bliver spurgt om **Target selection (Valg af mål)**, skal du vælge en af følgende:
 - **Privat** – indtast det private nummer, eller tryk på **abc** for at vælge destinationsnummeret fra kontaktlisten.
 - **Telefon** – indtast telefonnummeret, eller tryk på **abc** for at vælge destinationsnummeret fra kontaktlisten.
-  **Bemærk:** Tjenesteudbyderen kan aktivere funktionen til at sende en gemt og videresendt meddelelse til en talegruppe.
- 6 Vælg **Send**, tryk på tasten SEND eller knappen PTT .

Leveringsrapport

Leveringsrapport er en bekræftelse, radioen kan anmode om, efter at have sendt en meddelelse til en individuel modtager. Du kan definere, hvilken type leveringsrapport, din radio anmoder om, eller du kan tænde/slukke for denne funktion.

Hvis leveringsrapporten modtages kort efter, at meddelelsen blev sendt, vil radioen:

- Viser et pop-up-vindue med en af følgende meddelelser:
 - **Message Sent (Meddelelse sendt)** – Hvis der ikke er anmodet om en leveringsrapport (og når der er modtaget en Gem og videresend-meddelelse på Gem og videresend-serveren)
 - **Message Delivered (Meddelelse leveret)** – Hvis der er anmodet om leveringsrapport, og målradioen har modtaget meddelelsen
 - **Meddelelse læst**
 - Hvis der er anmodet om en **Forbrugt**-leveringsrapport, og meddelelsen er åbnet på målradioen
 - **Message Failed (Meddelelse mislykkedes)** - Hvis der er anmodet om leveringsrapport, og målradioen ikke har modtaget meddelelsen inden for en bestemt periode
- Gemmer leveringsrapporten i **udbakken** sammen med en kopi af meddelelsen.

Hvis leveringsrapporten modtages efter en længere periode, vil radioen:

- Gemmer leveringsrapporten i **udbakken** sammen med en kopi af meddelelsen.
- Hvis leveringsrapportbeskedfunktionen er konfigureret af din tjenesteudbyder, vil radioen desuden:
 - Midlertidigt gemme en leveringsrapportmeddelelse i **indbakken**. Beskeden forsvinder, når den er læst.
 - Viser ikonet **New Message** (Ny meddelelse).
 - Viser beskedskærbilledet **New Delivery Status** (Ny leveringsstatus) (hvis det er muligt).

Visning af leveringsrapporter

Procedure:

- 1 Tryk på tasten MENU på startskærmen.
- 2 Vælg **Messages (Meddelelser)** → **Inbox (Indbakke)**.
- 3 Markér den ønskede meddelelse og vælg **Read (Læs)**.
- 4 Tryk på tasten MENU.
- 5 Vælg **Delivery Status** (Leveringsstatus).

Konfiguration af leveringsrapporter

Forudsætninger: Din tjenesteudbyder aktiverede konfiguration af leveringsrapporter.

Procedure:





- 1 Tryk på tasten MENU på startskærmen.

- 2 Vælg **Messages (Meddelelser)** → **New (Ny meddelelse)Message**.
- 3 Tryk på tasten **MENU** og vælg **Delivery Report (Leveringsrapport)**.
- 4 Vælg et af følgende:
 - **None (Ingen)** – Radioen anmoder ikke om leveringsrapporter.
 - **Received (Indgående)** – Radioen anmoder om rapporter om de meddelelser, du har modtaget.
 - **Consumed (Forbrugt)** – Radioen anmoder om rapporter om de meddelelser, du har læst.
 - **Both (Begge)** – Radioen anmoder om rapporter om de meddelelser, du har modtaget og læst.

Indbakke

Den kan indeholde op til 100 nye eller gamle indgående meddelelser.

Tabel 15: Indbakkeikoner

Ikone	Beskrivelse
	Ulæst (ny) besked
	Læst (gammel) besked
	Afsenderoplysninger i beskedvisning – navn eller nummer
	Stempel med dato og klokkeslæt i beskedvisning – dato og klokkeslæt for modtagelse
	Leveringsstatus modtaget – leveringsstatus for gemte og videresendte meddelelser

Undermenuen **Meddelelser** (Meddelelser) angiver antallet af meddelelser. Hvis indikatoren f.eks. er 2/4, betyder, at der er to ulæste og fire læste meddelelser i **Indbakke**.

Adgang til indbakken

Procedure:

- 1 Tryk på tasten **MENU** på startskærmen.
- 2 Vælg **Messages (Meddelelser)** → **Inbox (Indbakke)**.



Bemærk: Listens (eventuelle) status vises i nogle sekunder:

- **No New or Old Messages** (Ingen nye eller gamle meddelelser) – Skærbilledet vender tilbage til forrige visning om et øjeblik.
- **Inbox Full** (Indbakke fuld) – Vælg **Ok**.

Modtagelse af nye meddelelser

Procedure:

- 1 Ny meddelelse er modtaget.
Din radio viser en animation og afspiller en tone for *Ny post modtaget*-tone.
- 2 Vælg et af følgende:
 - **Read** (Læs) – åbner hele meddelelsen.
 - **Back** (Tilbage) – lukker meddelelsen. Du kan få adgang til meddelelsen senere fra **indbakken**.

Brug af undermenuer i indbakken og udbakken

Procedure:

- 1 Tryk på tasten **MENU** på startskærmen.
- 2 Vælg **Messages (Meddelelser)** → **Inbox (Indbakke)** eller **Outbox (Udbakke)**.
- 3 Fremhæv den krævede meddelelse, og tryk på tasten **MENU**.
- 4 Vælg et af følgende:
 - **Save (Gem)** – Gemmer en meddelelse som skabelon. Skift standardskabelonnavnet, og tryk på **Ok**.
 - **Delete (Slet)** – Sletter den valgte meddelelse. Tryk på **Yes (Ja)** for at bekræfte.
 - **Dele All (Slet alle)** – Sletter alle beskeder i **indbakke/udbakke**. Tryk på **Yes (Ja)** for at bekræfte.
 - **Reply (Svar)** (kun for **Inbox (Indbakke)**) – Fremkalder redigeringskærbilledet med den gamle meddelelse som standardtekst og meddelelsens ophavsmand som modtager. Efter redigering skal du trykke på **Send**, knappen **PTT** eller tasten **SEND** for at sende.
 - **Resend (Send igen)** (kun for **Outbox (Udbakke)**) – Fremkalder redigeringskærbilledet med den tidligere skrevne meddelelse og med den samme modtager. Efter redigering skal du trykke på **Send**, knappen **PTT** eller tasten **SEND** for at sende.
 - **Forward (Videresend)** – Fremkalder redigeringskærbilledet med den gamle meddelelse og med en anden modtager. Efter redigering skal du trykke på **Send**, knappen **PTT** eller tasten **SEND** for at sende.
 - **Refresh (Opdater)** – Omarrangerer meddelelseslisten og viser de nye meddelelser.
 - **Delivery Status (Leveringsstatus)** (kun for **Outbox (Udbakke)**) – Viser datoen og tiden for, da beskeden blev sendt, afleveret, læst, og den udløbne meddelelse ikke blev afleveret eller læst, eller mislykkedes af ukendte årsager.

Embedded Number (Indlejret nummer)

Denne funktion gør det muligt at ringe op til et nummer fra en meddelelse eller at starte et gruppeopkald med beskedafsenderens talegruppe.

Opbevaring af numre fra meddelelser

Forudsætninger: Funktionen Embedded number (Indlejret nummer) er aktiveret af tjenesteudbyderen.

Tid og sted for anvendelse: Du kan gemme afsenderens nummer eller det indlejrede nummer fra meddelelsen til en ny eller eksisterende kontaktperson.

Procedure:

- 1 Tryk på tasten **MENU** på startskærmen.
- 2 Vælg **Messages (Meddelelser)** → **Inbox (Indbakke)**.
- 3 Markér ønskede meddelelse og vælg **Read (Læs)**.
- 4 Tryk på knappen **PTT**.
- 5 Radioen viser en liste over numrene (herunder afsenderens nummer).
- 6 Markér det ønskede nummer og tryk på **Save (Gem)**.
- 7 Markér den ønskede kontaktperson og tryk på **View (Vis)**.



Bemærk: Vælg **[New Contact]** [Ny kontaktperson], og udfyld de nødvendige felter for at gemme et nummer for en ny kontaktperson. Tryk på **Done (Udført)** for at gemme det.

- 8 Vælg **Edit (Rediger)**.
- 9 Vælg **typen** for det nye nummer og tryk på **Done (Udført)**.

Sådan ringer du til numre i meddelelser

Forudsætninger: Funktionen Embedded number (Indlejret nummer) er aktiveret af tjenesteudbyderen.

Tid og sted for anvendelse: Du kan returnere et taleopkald til afsenderen af en besked eller til et hvilket som helst nummer, som er indlejret i beskedens tekst.

Procedure:

- 1 Tryk på tasten MENU på startskærmen.
- 2 Vælg **Messages (Meddelelser)** → **Inbox (Indbakke)**.
- 3 Markér ønskede meddelelse og vælg **Read (Læs)**.
- 4 Tryk på knappen PTT.
- 5 Radioen viser en liste over numrene (herunder afsenderens nummer).
- 6 Du foretager et opkald ved at markere det ønskede nummer og trykke på knappen PTT eller tasten SEND.
- 7 Vælg **Ctype** for at vælge opkaldstype (**Private (Privat)**, **Phone (Telefon)** eller **PABX**).
- 8 Tryk på knappen PTT eller tasten SEND.

Sådan foretager du et gruppeopkald på beskedafsenderens talegruppe

Forudsætninger: Funktionen Embedded number (Indlejret nummer) er aktiveret af tjenesteudbyderen.

Procedure:

- 1 Tryk på tasten MENU på startskærmen.
- 2 Vælg **Messages (Meddelelser)** → **Inbox (Indbakke)**.
- 3 Markér den ønskede meddelelse og tryk på PTT-knappen.

Straks-besked

Når den nye straks-meddelelse er modtaget, afspilles tonen for *Ny post er modtaget*, og indholdet vises, idet det overlapper det forrige skærbillede. Alle straks-meddelelser gemmes i **indbakken**. Hvis radioen er låst med PIN-kode, vises straks-meddelelsen, når den korrekte PIN-kode er indtastet.







Bemærk: Dette er et salgsargument.

Udbakke

Udbakken gemmer alle sendte meddelelser.

Tabel 16: Udbakkeikoner

Ikon	Beskrivelse
	Leveringen er i gang
	Leveringen er udført
	Leveringen mislykkedes
	Udgående meddelelse afsendt
	Udgående meddelelse ikke afsendt

Tilkald indbakke

CO Box (CO-bakke) indeholder indgående og udgående tilkaldemeddelelser, der er arrangeret kronologisk med de nyeste øverst på listen. Når du klikker på **Select (Vælg)** i en tilkaldemeddelelses overskrift, vises mere detaljerede oplysninger om elementet.

Når radioen er i normal tilstand, kan du browse igennem alle meddelelserne i **CO-bakken**. Men hvis radioen er i tilstanden Tilkald, kan du kun browse igennem oplysninger om den aktuelle tilkaldemeddelelse.

Beslægtede hyperlinks

[Tilbagekald](#) på side 103

RMS-boks

RMS-bakken gemmer alle indgående og udgående RMS-beskeder (Radio Messaging System), både statusbeskeder og beskeder med fri tekst.

WAP-boks

Enhver WAP-pushmeddelelse kan indlæses med det samme eller gemmes som en meddelelse i **WAP-boks**. Den kan derefter åbnes ved at trykke på MENU → **Meddelelser** → **WAP-boks**. Alle WAP-pushmeddelelser overføres til browseren.

Beslægtede hyperlinks

[WAP](#) på side 95

[WAP-push](#) på side 102

Skabelon Menu

Denne funktion bruges til at lagre op til 100 foruddefinerede skabeloner og dine meddelelsesskabeloner. Alle meddelelser i **Indbakke** og **Udbakke** kan gemmes som en skabelon. Hvert enkelt skabelonnavn og hver enkelt tekst kan redigeres efterfølgende.

Sådan sender du brugerdefinerede skabeloner

Procedure:

- 1 Tryk på tasten MENU på startskærmen.
- 2 Vælg **Messages (Meddelelser)** → **Templates (Skabeloner)**.
- 3 Markér det ønskede skabelonnavn og tryk på **Send**.
- 4 Foretag en af følgende ting:
 - Indtast nummeret, eller tryk på **abc** for at vælge navnet i kontaktlisten. Tryk på **Send**.
 - Vælg den ønskede talegruppe i **TalkGroup List** (Talegruppeliste).

Sådan indstiller du brugerdefinerede skabeloner

Procedure:

- 1 Tryk på tasten MENU på startskærmen.
- 2 Vælg **Messages (Meddelelser)** → **Templates (Skabeloner)**.
- 3 Markér den ønskede skabelon og tryk på MENU.
- 4 Vælg et af følgende:
 - **View (Vis)** – Viser skabelontekst.
 - **Delete (Slet)** – Sletter skabelonen.

- **Edit Text** (Rediger tekst) – Åbner redigeringskærmen med skabelonteksten. Rediger teksten, og tryk på MENU. Vælg **Save Changes** (Gem ændringer) for at gemme den redigerede skabelon eller **Save** (Gem) for at gemme den redigerede skabelon som en ny.
- **Edit Name** (Rediger navn)– Åbner redigeringskærm-billedet med skabelonnavnet. Tryk på **Ok** for at gemme skabelonen.

Predefined Templates (Foruddefinerede skabeloner)

De foruddefinerede meddelelseskabeloner er programmeret ind i din radio. Du kan redigere den foruddefinerede skabelon i begrænset omfang. Du kan sende, men ikke gemme den redigerede skabelon eller slette den fra listen over foruddefinerede skabeloner.

Sådan får du vist foruddefinerede skabeloner

Procedure:

- 1 Tryk på tasten MENU på startskærmen.
- 2 Vælg **Messages (Meddelelser)** → **Predefined (Foruddefineret)**.
- 3 Markér den ønskede skabelon og tryk på tasten MENU.
- 4 Vælg **View (Vis)**.

Sådan sender du foruddefinerede skabeloner

Procedure:

- 1 Tryk på tasten MENU på startskærmen.
- 2 Vælg **Messages (Meddelelser)** → **Predefined (Foruddefineret)**.
- 3 Markér den ønskede skabelon og tryk på **Send**, knappen PTT eller tasten SEND.



Bemærk: Du kan redigere den foruddefinerede skabelon, før du sender den. Tryk på tasten MENU og vælg **Edit (Rediger)**. Redigeringskærmen åbnes med skabelonteksten. Du kan kun udskifte den eksisterende tekst.

Statusmeddelelser

Radioen giver dig mulighed for at sende to typer statusmeddelelser: Statusser og målrettede statusser. Din tjenesteudbyder bestemmer, hvilken type der er aktiveret for radioen.

Statusser kan sendes enten til en talegruppe, du vælger, eller til et privat nummer, som din tjenesteudbyder programmerer. Målrettede statusser kan sendes til alle de talegrupper, der er defineret for radioen, eller til et privat nummer (fra kontaktlisten eller som indtastes manuelt).

Sådan får du vist nummeret på en statusmeddelelse

Procedure:

- 1 Tryk på tasten MENU på startskærmen.
- 2 Vælg **Messages (Meddelelser)** → **Send Status (Send status)**.
- 3 Tryk på tasten MENU og vælg **View (Vis)**.

Sender statusmeddelelser

Denne fremgangsmåde gør det muligt at sende statusmeddelelser til enten en valgt talegruppe eller et programmeret privatnummer. Kun én indstilling kan være aktiv ad gangen.

Forudsætninger:

- Hvis afsendelse af statusser for talegrupper er aktiveret: Skift til den talegruppe, til hvilken du vil sende en statusmeddelelse.
- Hvis afsendelse af statusser til private numre er aktiveret: Ingen handling er påkrævet, da det private nummer konfigureres af tjenesteudbyderen

Procedure:

- 1 Tryk på tasten **MENU** på startskærmen.
- 2 Vælg **Messages (Meddelelser)** → **Send Status (Send status)**.
- 3 Foretag en af følgende ting:
 - Fremhæv den ønskede statusmeddelelse, og tryk på tasten **Select** (Vælg), knappen **PTT** eller tasten **SEND**.
 - Hvis statuslisten er tom, skal du indtaste et 5-cifret statusmeddelelsesnummer og trykke på **Send**.

Mårettede statusmeddelelser

Denne funktion gør det muligt at sende statusmeddelelser til adresser, som brugeren vælger. Som standard kan mårettede statusmeddelelser sendes til privat adresser og talegruppeadresser. Din tjenesteudbyder kan begrænse gyldige adresser til dem, der er gemt i **Kontakter**.

Sådan sender du mårettede statusmeddelelser

Procedure:

- 1 Tryk på tasten **MENU** på startskærmen.
- 2 Vælg **Messages (Meddelelser)** → **Send Status (Send status)**.
- 3 Foretag en af følgende ting:
 - Fremhæv den ønskede statusmeddelelse, og tryk på tasten **Select** (Vælg), knappen **PTT** eller tasten **SEND**.
 - Hvis statuslisten er tom, skal du indtaste et 5-cifret statusmeddelelsesnummer og trykke på **Send**.
- 4 Foretag en af følgende ting:
 - Indtast nummeret, eller tryk på **abc** for at vælge navnet i kontaktlisten. Tryk på **Send**.
 - Vælg den ønskede talegruppe i **TalkGroup List** (Talegruppeliste).

En af følgende leveringsrapporter vises på displayet:

- **Status sent** (Status sendt).
- **Status failed** (Status mislykkedes).

Kontaktpers.





Denne undermenu opbevarer alle dine kontaktnumre. De følgende oplysninger kræves ved enhver post:

- **Name** (Navn) – hvis du gemmer mere end ét nummer for en kontakt, er denne post nødvendig.
- **Type** – alle kontakter skal tildeles én af de følgende typer:

Tabel 17: Kontakttyper

Kontaktikon	Beskrivelse
	Private (Privat) Kan ikke have et lynopkaldsnummer.

Tabel fortsat...

Kontaktikon	Beskrivelse
	Mobil
	Home (Hjem)
	Work (Arbejde)
	PABX
	Other (Andet)
◀ ▶	Vælgerfunktioner Angiver, at kontakten har mere ét nummer.

- # (nummer) – alle kontaktposter skal indeholde et nummer.
- **Speed #** (Lynopkaldsnummer) – du kan enten acceptere standard-lynopkaldsnummeret eller ændre det.

Oprettelse af kontaktpersoner

Procedure:

- 1 Vælg **Contcs (Kontaktpersoner)** på startskærmen.
- 2 Vælg **[New Contact] [Ny kontaktperson]**.
- 3 Fremhæv **Name (Navn)**, og tryk på **Edit (Rediger)**. Indtast kontaktpersonens navn, og tryk på **Ok**.
- 4 Fremhæv **Type**, og tryk på **Edit (Rediger)**. Vælg den ønskede type for din kontaktperson.



Bemærk: Du kan bruge tasterne til NAVIGERING til højre/venstre til at vælge typen for din kontaktperson fra skærbilledet for **Contact Details (Kontaktoplysninger)**.

- 5 Fremhæv **# (nummer)**, og tryk på **Edit (Rediger)**. Indtast kontaktpersonens nummer, og tryk på **Ok**.
- 6 Fremhæv om nødvendigt **Speed # (Lynopkaldsnr.)**, og tryk på **Edit (Rediger)**. Indtast din kontaktpersons lynopkaldsnummer (1-1000), og tryk på **Ok**.



Bemærk: Hvis det indtastede nummer findes, viser radioen meddelelsen **Overwrite? (Overskriv?)**. Tryk på **Yes (Ja)** for at bekræfte eller **No (Nej)** for at indtaste lynopkaldsnummeret igen.

- 7 Tryk på **Done (Udført)**.

Du har oprettet en kontaktperson med ét nummer. Du kan tilføje flere numre ved at gentage trin 4-6.

Redigering af kontaktpersoner

Procedure:

- 1 Tryk på **Contcs (Kontaktpersoner)** på startskærmen.
- 2 Fremhæv den kontaktperson, som du vil redigere.
- 3 Tryk på tasten **MENU**.
- 4 Tryk på **Edit (Rediger)**.
- 5 Markér et af følgende punkter og tryk på **Edit (Rediger)** for at redigere:
 - **Name (Navn)**
 - **Type**
 - **# (nummer)**

- **Speed # (Lynopkaldsnr.)**
- 6 Tryk på **Done** (Udført).

Sletning af numre

Procedure:

- 1 Tryk på **Contcs (Kontaktpersoner)** på startskærmen.
- 2 Vælg en kontaktperson, som du vil redigere.
- 3 Du kan bruge tasterne til NAVIGERING til højre/venstre til at vælge det ønskede nummer.
- 4 Tryk på MENU.
- 5 Vælg **Delete number (Slet nummer)**.



Bemærk: Hvis en post kun indeholder ét nummer, slettes hele posten, når nummeret slettes.

- 6 Tryk på **Yes (Ja)**.

Sletning af kontaktpersoner

Procedure:

- 1 Vælg **Contcs (Kontaktpersoner)** på startskærmen.
- 2 Fremhæv en kontaktperson, som du vil slette.
- 3 Tryk på tasten MENU.
- 4 Vælg **Delete Contact (Slet kontakt)**.
- 5 Vælg **Yes (Ja)**.

Kontrol af kapacitet

Tid og sted for anvendelse: Sådan ser du, hvor mange numre der er gemt i radioen.

Procedure:

- 1 Vælg **Contcs (Kontaktpersoner)** på startskærmen.
- 2 Tryk på tasten MENU.
- 3 Vælg **Capacity (Kapacitet)**.
- 4 Vælg et af følgende:
 - **Private (Privat)**
 - **Phone / PABX (Telefon/PABX)**
 - **Contact (Kontaktperson)**

Sådan foretager du et opkald via kontaktlisten

Procedure:

- 1 Tryk på **Contcs (Kontaktpersoner)** på startskærmen.
- 2 Brug tasterne til op- og ned-NAVIGATION til at markere den ønskede kontaktperson eller indtast op til 12 tegn af kontaktpersonens navn.
- 3 Hvis kontaktpersonen har mere end et nummer, skal du bruge tasterne til højre- og venstre-NAVIGERING til at vælge det ønskede nummer.
- 4 Tryk på PTT-knappen for at foretage et simpleksopkald med et **privat** nummer. Ellers kan du bruge tasten SEND for at foretage et dupleksopkald.

Browser

Dette menuelement aktiverer en WAP-browser, du kan bruge til at browse på internettet fra din radio.

Beslægtede hyperlinks

[WAP](#) på side 95

Sikkerhed

Denne undermenu opbevarer alle dine sikkerhedsindstillinger.

PIN-beskyttelse

Med denne funktion kan du aktivere pinkodegodkendelse, når der tændes næste gang. Denne kode beskytter radioen imod uautoriseret brug.

Hvis du ikke kan låse radioen op, kan du kun sende og modtage nødopkald og justere lydstyrken med DREJEKNAPPEN .

Beslægtede hyperlinks

[Sådan låses radioen op](#) på side 24

[Sådan skifter du PIN-koder](#) på side 67

Beskyttelse af radioen med en PIN-kode

Procedure:

- 1 Tryk på MENU → **Security (Sikkerhed)** → **PIN Protect (PIN-beskyttelse)** på startskærmen.
- 2 Vælg **On (Til)**.
- 3 Indtast den 4-cifrede PIN-kode. Den er som standard 0000 (fire nuller).



Forslag: Angiv din egen PIN-kode for at øge sikkerheden.

Efterfølgende forudsætninger: Pinkoden skal indtastes, hver gang du tænder terminalen.

Sådan fjerner du blokeringen på din radio

Forudsætninger: Din radio blev blokeret, fordi du indtastede en forkert PIN-kode tre gange (standard).

Procedure:

- 1 Radioen viser **Unit Blocked (Enhed blokeret)** Enter PUK (**Indtast PUK**).
- 2 Indtast den 8-cifrede PUK-kode.



Bemærk: PUK-koden er en otte-cifret masterkode leveret af din tjenesteudbyder.

- 3 Indtast den nye PIN-kode to gange.

Sådan skifter du PIN-koder

Procedure:

- 1 Tryk på tasten MENU på startskærmen.
- 2 Vælg **Security (Sikkerhed)** → **Change Code (Skift kode)**.

- 3 Du vil blive bedt om at indtaste **Old Code** (Gamle kode). Indtast den nuværende 4-cifrede sikkerhedskode (standardkoden er 0000).
- 4 Hvis den indtastede kode passer til den gamle kode ved kontrollen, beder radioen om den nye kode to gange.

Din radio viser **Code Accepted** (Kode accepteret).

Beslægtede hyperlinks

[Sådan låses radioen op](#) på side 24

[PIN-beskyttelse](#) på side 67

Opsæt. tastelås

Tastaturlåsfunktionen låser tastaturet for at forhindre, at der ved et uheld trykkes på en tast. Låsning/oplåsning af tastaturet kan aktiveres ved hjælp af en relevant mulighed i radiomenuen eller ved at bruge en foruddefineret menugenvvej. Tryk som standard på MENU og derefter på Tasten *.

Din tjenesteudbyder kan bestemme, hvilken af følgende elementer der heller ikke kan bruges, mens låsning af tastatur er aktivt:

- Knappen PTT
- Sideknapper
- DREJEKNAPPEN
- Tasten TIL/FRA/AFSLUT/START

Knappen NØDOPKALD kan altid bruges.

Beslægtede hyperlinks

[Sådan låses/oplåses taster/knapper](#) på side 25

Meddelelse for tastaturlås

Når tastaturet er låst, kan din tjenesteudbyder konfigurere en af de følgende instruktioner:

- Ingen – ingen meddelelse vises.
- Kun meddelelse – **Keys Locked (Tasterne er låst)** vises.
- Meddelelse og instruktion – **Press Menu * to lock/unlock keypad** (Tryk på Menu * for at låse/låse tastaturet op) (Tryk på Menu + Venstre for at låse/låse tastaturet op) vises.

Sådan indstiller du forsinkelse for automatisk tastaturlås

Procedure:

- 1 Tryk på tasten MENU på startskærmen.
- 2 Vælg **Security (Sikkerhed)** → **Keylock Setup (Opsætning af tastelås)** → **Delay (Udskyd)**.
- 3 Brug tasterne til op- og ned-NAVIGERING for at ændre antallet af minutter, og tryk på **Done (Udført)**.

Sådan indstiller du tastaturlås ved start

Procedure:



- 1 Tryk på tasten MENU på startskærmen.
- 2 Vælg **Security (Sikkerhed)** → **Keylock Setup (Opsætning af tastelås)** → **Start Locked (Start låst)**.
- 3 Vælg **On/Off (Til/Fra)**.

Air Encryption (Trådløs kryptering)

Trådløs kryptering er en funktion, der muliggør kryptering af hele kommunikationen mellem radioen og infrastrukturen, hvilket medfører øget sikkerhed for opkald, meddelelser og data.

Hvis din tjenesteudbyder har konfigureret det, afspiller radioen en lyd og viser teksten **Opkald og data ikke krypteret**, når kryptering er aktiveret, og du modtager et ikke-krypteret opkald. Denne funktion sikrer, at der er tjenestefortrolighed imellem dig og systemet.

I TMO-tilstand, når trådløs kryptering er aktiveret på din radio, men ikke kan understøttes pga. en infrastrukturfejl,

vises følgende ikon på displayet: . Når krypteringen ikke er tilgængelig i DMO-tilstand, viser radioen: .

Med dette menuelement kan du kun vise luftkrypteringstilstanden.



Bemærk: Dette er et salgsargument.

Beslægtede hyperlinks

[Statusikoner](#) på side 21

Visning af status for trådløs kryptering

Procedure:

- 1 Tryk på tasten MENU på startskærmen.
- 2 Vælg **Security (Sikkerhed)** → **AirEncrypt (Trådløs kryptering)**.
- 3 Din radio viser:
 - a **Air Encryption Is Off (Trådløs kryptering er Fra)**.
 - b **Air Encryption Is On (Trådløs kryptering er Til)**.

Sletning af trådløs krypteringsnøgle

Spørg tjenesteudbyderen, om radioen er forsynet med luftkrypteringsnøgler. Du kan slette linjekrypteringsnøgler fra radioen ved at indtaste følgende sekvens på tastaturet: ****00##**.



Bemærk:

- Det tager et minut for funktionen at slette alle krypteringsnøglerne fra radioen.
- Sletning foregår i inaktiv TMO/DMO eller i nødtilstand.



Forsigtig: Med denne funktion deaktiveres radioen, og din tjenesteudbyder skal genaktivere radioen.

K-validitet

K (tast) er en hemmelig nøgle, som infrastrukturen bruger til at godkende radioen i systemet. Det er en del af godkendelsen, som sikrer fortrolighed imellem din radio og systemet.

Sådan kontrollerer du K-validitet

Procedure:

- 1 Tryk på tasten MENU på startskærmen.
- 2 Vælg **Security (Sikkerhed)** → **K Validity (K-validitet)**.
- 3 Din radio viser:
 - **K is Valid** (K er gyldig) – Infrastrukturen kan godkende din radio.
 - **K is Invalid** (K er ugyldig) – Infrastrukturen kan ikke godkende din radio. Ring til din tjenesteudbyder for at gendanne nøglen til din radio.

SCK (klasse 2-kryptering af trådløs grænseflade)

SCK (statisk krypteringsnøgle) er en hemmelig nøgle, der bruges til klasse 2-kryptering af trådløse grænseflader. Den kan bruges til at kryptere opkald og data i TMO og DMO. SCK-kryptering af trådløse grænseflader sikrer, at der er tjenestefortrolighed mellem radioer og infrastruktur i TMO og mellem radioer i DMO. Der kan indlæses op til 32 SCK'er i en radio. Der bruges bestemte nøgler til at kryptere den trådløse grænseflade.

Enhver uoverensstemmelse mellem radioer og/eller infrastruktur påvirker kommunikationen – kun de, der bruger den samme nøgle som den sendende part, kan afkode og høre kommunikationen.

TMO SCK

Brug af SCK'er i TMO skal aktiveres af din tjenesteudbyder. De SCK'er, der bruges i TMO, kaldes TMSCK'er.

DMO SCK

Brug af SCK'er i DMO skal aktiveres af din tjenesteudbyder. De SCK'er, der bruges i DMO, kaldes DMSCK'er.

Sådan ændrer du DMO SCK (Statisk krypteringsnøgle i direkte tilstand)

Procedure:

- 1 Tryk på tasten **MENU** på startskærmen.
- 2 Vælg **Security (Sikkerhed)** → **DMO SCK**.
- 3 Tryk på **Next (Næste)**.
- 4 Radioen viser **Change to version** (Skift til version).
- 5 Vælg et af følgende:
 - **Yes (Ja)** – for at skifte nøglen. Din radio viser **Key version changed** (Nøgleversion ændret).
 - **No (Nej)** – for at forlade nøglen. Din radio viser **Code Not Changed** (Kode ikke ændret).

Sådan kontrollerer du TMSCK-validitet

Tid og sted for anvendelse: For at sikre, at TMSCK'er i radioen er gyldige og kan bruges til kryptering af trådløs grænseflade.

Procedure:

- 1 Tryk på tasten **MENU** på startskærmen.
- 2 Vælg **Security (Sikkerhed)** → **TMSCK Validity (TMSCK-validitet)**.
- 3 Radioen viser:
 - **TMSCK is Valid (TMSCK er gyldig)** – Radioen kan fungere krypteret i TMO.
 - **TMSCK is Invalid (TMSCK er ugyldig)** – Radioen kan ikke fungere krypteret i TMO. Kontakt din tjenesteudbyder for at genaktivere SCK'er på din radio.

Sådan kontrollerer du DMSCK-validitet

Tid og sted for anvendelse: For at sikre, at DMSCK'erne i radioen er gyldige og kan bruges til kryptering af den trådløse grænseflade.

Procedure:

- 1 Tryk på tasten **MENU** på startskærmen.
- 2 Vælg **Security (Sikkerhed)** → **DMSCK Validity (DMSCK-validitet)**.
- 3 Radioen viser:
 - **DMSCK is Valid (DMSCK er gyldig)** – Radioen kan fungere krypteret i DMO.

- **DMSCK is Invalid (DMSCK er ugyldig)** – Radioen kan ikke fungere krypteret i TMO. Kontakt din tjenesteudbyder for at genaktivere SCK'er på din radio.

Skjult tilstand

Denne funktion gør det muligt at slukke helt for alle synlige og hørbare alarmer og meddelelser, hvilket gør radioen umærkelig selv i stille og mørke omgivelser.

Når din radio er i skjult tilstand har du ikke adgang til de følgende menupunkter i menuen for **opsætning**.

- **Set Volume (Indstil lydstyrke)**
- **Toner**
- **Backlight** (Baggrundsllys) (punkt på **Display**-menu)

Når skjult tilstand er slået til:

- Alle toner er indstillet til **Fra** (svarende til menupunktet **Alle Toner**).
- Den private højttaler er indstillet til **Fra**.
- Lysdæmpningstilstand er indstillet til skjult (denne tilstand kan ikke vælges ved at bruge tasten BAGGRUNDSLYS.)
- Baggrunden er deaktiveret.
- Pauseskærmen er deaktiveret.
- Farvepaletten i skjult tilstand er slået til.

Radioen tændes i den tilstand, den befandt sig i, da den blev slukket. Hvis skjult tilstand var slået til, før radioen blev slukket, tænder den således i skjult tilstand.

Når skjult tilstand slås fra, går alle ændringer tilbage til den forudgående tilstand.

Ved brug af skjult tilstand bør tilbehør til lav lyd slutes til radioen. Det korrekte tilbehør til lav lyd er GCAI-håndsæt eller en ældre type af håndsæt, der tilsluttet via en koblingsboks.

Denne funktion kan bruges som et-tryks-knappen.

Aktivering af tilstanden Skjult

Procedure:

- 1 Tryk på tasten MENU på startskærmen.
- 2 Vælg **Security (Sikkerhed)** → **Covert Mode (Skjult-tilstand)**.
- 3 Vælg et af følgende:
 - **On (Til)** – alle toner deaktiveres, og baggrundsliset og lysdioden deaktiveres med det samme. Gruppens lyd dirigeres til øresneglen. Radioen viser **Covert Mode On** (Skjult tilstand til).
 - **Off (Fra)** – alle indstillinger for toner, baggrundsllys og lyd gendannes. Radioen viser **Covert Mode Off** (Skjult tilstand fra).

SDS-fjernstyring

SDS-fjernstyring er en funktion, der muliggør fjernstyring af radioens handlinger og konfiguration vha. særlige SDS-beskeder. Meddelelserne kan sendes i både TMO og DMO (herunder repeater-tilstand) af alle radioer, der kan styre andre radioer. Under udførelsen af fjernstyringsmeddelelser afspiller radioen muligvis en tone, vibrerer eller viser et relevant ikon i statusikonområdet, men det afhænger af din tjenesteudbyder .



Bemærk: Dette er et salgsargument.

Indstilling af SDS-fjernstyring

Tid og sted for anvendelse: Til at aktivere/deaktivere support af særlige SDS-meddelelser, der muliggør fjernstyring af radioen.

Procedure:

- 1 Tryk på tasten MENU på startskærmen.
- 2 Vælg **Security (Sikkerhed)** → **Remote Control (Fjernstyring)**.
- 3 Vælg **On (Til)** for at aktivere og **Off (Fra)** for at deaktivere fjernstyring.

Opsætning

Med denne undermenu kan du ændre din radiokonfiguration.

Ringetone

I denne undermenu kan du indstille ringesignalet for indgående opkald.

Sådan indstiller du ringetonen

Procedure:

- 1 Tryk på tasten MENU på startskærmen.
- 2 Vælg **Setup (Opsætning)** → **Ring Style (Ringetone)**.
- 3 Vælg et af følgende:
 - **Duplex** (Dupleks) – For at indstille den nye ringetone til alle dupleksopkald.
 - **Simplex** (Simpleks) – For at indstille den nye ringetone til alle simpleksopkald.



Bemærk: Når du går ind i denne undermenu, viser displayet den aktuelle ringetone.

- 4 Rul til den ønskede tone og tryk på **Select (Vælg)**.



Bemærk: Den nye ringetone afspilles i et par sekunder med det samme. Indstil om nødvendigt lydstyrken.

Indstil lydstyrke

Med dette menuelement kan du justere tonehøjden for **Simpleks**, **Dupleks**, **Øresnegl**, **Højtaler** og **Tastatur**.

Beslægtede hyperlinks

[Volume Adjustment Mode \(Lydstyrkejusteringstilstand\)](#) på side 73

Sådan indstiller du lydstyrken

Procedure:

- 1 Tryk på tasten MENU på startskærmen.
- 2 Vælg **Setup (Opsætning)** → **Set Volume (Indstil lydstyrke)**.
- 3 Vælg et af følgende:
 - **Duplex Vol** (Dupleksvolumen) – indstiller lydstyrkeniveauet for dupleksringetoner.
 - **Simplex Vol** (Simpleksvolumen) – indstiller lydstyrkeniveauet for simpleksringetoner.
 - **Earpiece Vol** (Øresnegls lydstyrke) – indstiller lydstyrkeniveauet for øresneglen.

- **Speaker Vol** (Højttalerlydstyrke) – indstiller lydstyrkeniveauet for højttaleren.
- **Keypad Vol** (Tastaturlydstyrke) – indstiller lydstyrkeniveauet for tastaturtoner.



Bemærk: Hvis der kun vises en indstilling for **Volume** (Lydstyrke) i displayet, kan du justere alle ovenstående indstillinger på én gang. Du kan ændre indstillingerne enkeltvis, når **Volume Adj. Mode** (Lydstyrkejusteringstilstand) er indstillet til **Individual** (Individuel).

- 4 Tryk på højre eller venstre tast til NAVIGERING for at ændre værdien.

Beslægtede hyperlinks

[Sådan indstiller du lydstyrkejusteringstilstand](#) på side 74

Sprog

Med denne undermenu kan du ændre din radioens sprog.

Sådan indstiller du sprog

Procedure:

- 1 Tryk på tasten MENU på startskærmen.
- 2 Vælg **Setup (Opsætning)** → **Language (Sprog)**.
- 3 Vælg det ønskede sprog.

Dataopsætning

Med dette menupunkt kan du konfigurere radioen til at sende og modtage data fra den eksterne enhed.

Du tilslutter radioens tilbehørsstik til den eksterne enhed vha. et GMKN1022 kabel. Den eksterne enhed skal køre en applikation, som overholder TETRA-standarder.



Bemærk:

- Datatjenester er kun tilgængelige i TMO-tilstand.
- Datatjenester er blokerede i TXI-tilstand.

Sådan indstiller du datafunktionen

Procedure:

- 1 Tryk på tasten MENU på startskærmen.
- 2 Vælg **Setup (Opsætning)** → **Data Setup (Dataopsætning)**.
- 3 Vælg et af følgende:
 - **Voice Only** (Kun tale) – Din radio kan kun modtage og sende taleopkald.
 - **Data Only** (Kun data) – Din radio fungerer som et modem. Den afviser indgående og udgående taleopkald (med undtagelse af nødopkald), status- og tekstmeddelelser.
 - **Voice & Data** (Tale og data) – Din radio fungerer som et modem, men taleopkald har prioritet over dataopkald og kan afbryde disse.

Lyd

Med dette menupunkt kan du justere radioens lydindstillinger.

Volume Adjustment Mode (Lydstyrkejusteringstilstand)

Du kan indstille lydstyrken til **Individuel** (Individuel) eller **Almindelig** (Fælles). Når den er indstillet til **Individuel** (Individuel), kan lydstyrkeniveauet for **Stemme** (Tale), **Dupleks** (Dupleks), **Simpleks** (Simpleks), **Øresnegl**

(Øresnegl), **Højtaler** (Højtaler) og **Tastatur** (Tastatur) indstilles efter brugerens ønsker. Når den er indstillet til **Almindelig**, kan lyden have én indstilling for alle elementer.

Beslægtede hyperlinks

[Indstil lydstyrke](#) på side 72

Sådan indstiller du lydstyrkejusteringstilstand

Procedure:

- 1 Tryk på tasten MENU på startskærmen.
- 2 Vælg **Setup (Opsætning)** → **Audio (Lyd)** → **Volume Adj. Mode (Lydstyrkejusteringstilstand)**.
- 3 Vælg et af følgende:
 - **Individuel** – Du kan indstille **Dupleks, Simpleks, Øresnegl, Højtaler** og **Tastatur**, som du ønsker det i MENU → **Opsætning** → **Indstil lydstyrke**.
 - **Almindelig** – Du kan indstille én værdi for alle punkterne i MENU → **Opsætning** → **Indstil lydstyrke**.

Beslægtede hyperlinks

[Sådan indstiller du lydstyrken](#) på side 72

Toner

Dette felt indstiller lydstyrken for de indstillede toner.

Tastaturtone

Du kan aktivere/deaktivere tastaturtoner ved hvert tastetryk.

Sådan indstiller du tastaturtone

Procedure:

- 1 Tryk på tasten MENU på startskærmen.
- 2 Vælg **Setup (Opsætning)** → **Tones (Toner)** → **Keypad Tone (Tastaturtone)**.
- 3 Vælg et af følgende:
 - **On (Til)** – Aktiverer tastaturtone.
 - **Off (Fra)** – Deaktiverer tastaturtone.

Alle toner

Du kan aktivere/deaktivere alle toner.

Sådan indstiller du alle toner

Procedure:

- 1 Tryk på tasten MENU på startskærmen.
- 2 Vælg **Setup (Opsætning)** → **Tones (Toner)** → **All Tones (Alle toner)**.
- 3 Vælg et af følgende:
 - a **On (Til)** – Aktiverer alle toner.
 - b **Off (Fra)** – Deaktiverer alle toner.

Tillad. til at tale

Du kan vælge en anden tone ved at trykke på knappen PTT.

Sådan indstiller du taletilladelse

Procedure:

- 1 Tryk på tasten MENU på startskærmen.
- 2 Vælg **Setup (Opsætning)** → **Tones (Toner)** → **Talk Permit (Taletilladelse)**.
- 3 Vælg et af følgende:
 - **No Tone** (Ingen tone) – Der høres ingen tone, når der trykkes på knappen PTT.
 - **Short Tone** (Kort tone) – Der høres en kort tone, når der trykkes på knappen PTT.
 - **Normal Tone** – Tonen fra fabriksindstillingen høres, når der trykkes på knappen PTT.

Clear to Send (Klar til at sende)

Du kan aktivere/deaktivere en tone på afsendelsesradioen, der angiver, hvornår modtagelsesradioen er klar til at acceptere overførslen.

Sådan indstiller du Klar til at sende

Procedure:

- 1 Tryk på tasten MENU på startskærmen.
- 2 Vælg **Setup (Opsætning)** → **Tones (Toner)** → **Clear to send (Klar til at sende)**.
- 3 Vælg et af følgende:
 - **Tone On** (Tone Til) – Aktiverer klar til at sende-tone.
 - **Tone Off** (Tone Fra) – Deaktiverer klar til at sende-tone.

Periodisk alarm

Du kan aktivere/deaktivere periodisk alarm for ubesvarede opkald og ulæste meddelelser. For hver meddelelse afspilles tonen for ulæst meddelelse sammen med den gule LED-farve.

Sådan indstiller du periodisk alarm

Procedure:

- 1 Tryk på tasten MENU på startskærmen.
- 2 Vælg **Setup (Opsætning)** → **Tones (Toner)** → **Periodic (Periodisk alarm)Alert**.
- 3 Vælg et af følgende:
 - **Alarm** – Aktiverer/deaktiverer periodisk tone.
 - **Period** (Periode) – Angiver tiden mellem hver periodisk tone.

D-PPT-toner

Dette menupunkt indeholder indstillingerne for dobbelt PTT-funktion.

Dobbelt PTT-funktion giver dig mulighed for at sende et tonemønster (enkelt, dobbelt eller tredobbelt), når radioen er inaktiv eller i gruppeopkaldstilstand, ved at trykke to gange på knappen PTT.

Efter at D-PTT-tonen er afspillet, kan brugeren holde knappen PTT nede igen for at få tilladelse til at tale. I modsat fald ignoreres det, hvis brugeren trykker på knappen PTT, mens D-PTT-tonen afspilles.

Efter at D-PTT-tonen er sendt, kan du få tilladelse til at tale ved at holde knappen PTT nede. D-PTT-tonen kan ikke høres på en radio, der sender.



Bemærk: Denne funktion skal aktiveres af din tjenestudbyder.

Sådan indstiller du D-PTT-toner

Procedure:

- 1 Tryk på tasten MENU på startskærmen.
- 2 Vælg **Setup (Opsætning)** → **Tones (Toner)** → **D-PTT Tones (D-PTT-toner)**.
- 3 Vælg et af følgende:
 - **D-PTT Mode** (D-PTT-tilstand) – Aktiverer/deaktiverer D-PTT-tone.
 - **Tonestil** – Angiver, hvor mange gange D-PTT-tonen afspilles.

Display

Med dette menupunkt kan du justere radioens displayindstillinger.

Beslægtede hyperlinks

[Display](#) på side 20

[Display](#) på side 20

[Sådan indstiller du tid og dato på displayet](#) på side 77

Sådan indstiller du tekststørrelse

Tid og sted for anvendelse: Denne funktion gør teksten større på displayet, så du kan se brugergrænsefladen i miljøer, hvor displayet er svært at aflæse.

Procedure:

- 1 Tryk på tasten MENU på startskærmen.
- 2 Vælg **Setup (Opsætning)** → **Display** → **Text Size (Tekststørrelse)**.
- 3 Vælg et af følgende:
 - **Standard** – Standardtekststørrelse.
 - **Zoom** – Større skriftstørrelse. Vær opmærksom på, at der ikke kan vises ligeså meget tekst.

Sådan indstiller du pauseskærm

Procedure:

- 1 Tryk på tasten MENU på startskærmen.
- 2 Vælg **Setup (Opsætning)** → **Display** → **Screen Saver (Pauseskærm)**.
- 3 Vælg et af følgende:
 - **Activate** (Aktiver) – For at aktivere/deaktivere denne funktion.
 - **Text** (Tekst) – For at føje en tekst til pauseskærmen, når funktionen er aktiveret.

Sådan indstiller du baggrundslys

Procedure:

- 1 Tryk på tasten MENU på startskærmen.
- 2 Vælg **Setup (Opsætning)** → **Display** → **Backlight (Baggrundslys)**.
- 3 Vælg et af følgende:
 - **Auto** – Baggrundslys tændes, når radioen tændes, og der trykkes på en tast på enheden eller på det tilbehør, der er forbundet til den. Hvis der desuden modtages signal fra tjenester som: Tilkaldsmeddelelse, tidsudløb for DGNA og TX ved prioritetsopkald, tænder baggrundslyset.
 - **Semi Auto** – Baggrundslys tændes, når du tænder for radioen, eller trykker på en knap, der er tildelt baggrundslysfunktionen.

- **Manuel** – Baggrundslyset ændres ved at trykke på tasten BACKLIGHT (BAGGRUNDSLYS).

Sådan indstiller du baggrunden

Tid og sted for anvendelse: For at ændre startskærmens udseende.

Procedure:

- 1 Tryk på tasten MENU på startskærmen.
- 2 Vælg **Setup (Opsætning)** → **Display** → **Wallpaper (Baggrund)**.
- 3 Vælg et af følgende:
 - **On (Til)** – For at aktivere denne funktion.
 - **Off (Fra)** – For at deaktivere denne funktion.

Dato og klokkeslæt

Denne undermenu styrer datoen og klokkeslættet, der vises på startskærbilledet.



Bemærk: Hvis funktionen SMS'er på startskærbilledet er aktiveret, kan tekstmeddelelser på startskærbilledet omfatte dato og klokkeslæt, afhængigt af indstillingerne for konfigurerbar inaktiv skærm.



Bemærk: Infrastrukturen synkroniserer datoen og klokkeslættet. Når du ikke befinder dig inden for rækkevidde af infrastrukturens signal, kan du indstille værdierne manuelt.

Sådan indstiller du tid og dato på displayet

Procedure:

- 1 Tryk på tasten MENU på startskærmen.
- 2 Vælg **Setup (Opsætning)** → **Time & Date (Tid og dato)** → **Display**.
- 3 Vælg et af følgende:
 - **Time & Date (Tid og dato)** – Din radio viser dato og klokkeslæt.
 - **Time Only (Kun tid)** – Din radio viser kun klokkeslæt. Undermenuen **Format Date (Datoformat)** er deaktiveret.
 - **Date only (Kun dato)** – Din radio viser kun dato. Undermenuen **Format Time (Tidsformat)** er deaktiveret.
 - **Off (Fra)** – Din radio viser hverken klokkeslæt eller dato. Menuen **Format** er deaktiveret.

Beslægtede hyperlinks

[Display](#) på side 20

[Display](#) på side 76

Sådan indstiller du tidsformatet

Forudsætninger: Hvis MENU → Opsætning → Tid og dato → Display er indstillet til Tid og dato eller Kun tid.

Procedure:

- 1 Tryk på tasten MENU på startskærmen.
- 2 Vælg **Setup (Opsætning)** → **Time & Date (Tid og dato)** → **Format** → **Format Time (Tidsformat)**.
- 3 Vælg et af følgende:
 - **12-Hour (12 timer)** – Viser klokkeslættet som **am** (før middag) eller **pm** (efter middag).
 - **24-Hour (24 timer)**.

Sådan indstiller du tiden manuelt

Tid og sted for anvendelse: Hvis tiden ikke kan opdateres automatisk via infrastrukturen, skal du gøre følgende.

Procedure:

- 1 Tryk på tasten MENU på startskærmen.
- 2 Vælg **Setup (Opsætning)** → **Time & Date (Tid og dato)** → **Set (Indstil)** → **Set Time (Indstil tid)**.
- 3 Indtast den aktuelle tid vha. tasterne til NAVIGERING eller tastaturet.
- 4 Tryk på **Done** (Udført).

Sådan indstiller du datoformatet

Forudsætninger: Hvis MENU → Opsætning → Tid og dato → Display er indstillet til Tid og dato eller Kun dato.

Procedure:

- 1 Tryk på tasten MENU på startskærmen.
- 2 Vælg **Setup (Opsætning)** → **Time & Date (Tid og dato)** → **Format** → **Format Date (Datoformat)**.
- 3 Vælg (D – dag, M – måned, Y – år):
 - DD/MM/YY
 - MM/DD/YY
 - DD-MON-YY
 - YY/MM/DD

Sådan indstiller du datoen manuelt

Tid og sted for anvendelse: Hvis tiden ikke kan opdateres automatisk via infrastrukturen, skal du gøre følgende.

Procedure:

- 1 Tryk på tasten MENU på startskærmen.
- 2 Vælg **Setup (Opsætning)** → **Time & Date (Tid og dato)** → **Set (Indstil)** → **Set Date (Indstil dato)**.
- 3 Indtast den aktuelle tid vha. tasterne til NAVIGERING eller tastaturet.
- 4 Tryk på **Done** (Udført).

Sådan indstiller du tidsforskydning

Procedure:

- 1 Tryk på tasten MENU på startskærmen.
- 2 Vælg **Setup (Opsætning)** → **Time & Date (Tid og dato)** → **Set (Indstil)** → **Time Offset (Tidsforskydning)**.
- 3 Indtast tidsforskydning med tasterne NAVIGERING.



Bemærk: Du kan justere tidsforskydningen trinvist med 15 minutter op til 14 timer forud eller bagud.

- 4 Tryk på **Done** (Udført).

Sådan indstiller du automatisk opdatering for tid og dato

Procedure:

- 1 Tryk på tasten MENU på startskærmen.
- 2 Vælg **Setup (Opsætning)** → **Time & Date (Tid og dato)** → **System Update (Systemopdatering)**.
- 3 Vælg et af følgende:
 - **Off (Fra)** – Alle oplysningerne om infrastruktur ignoreres. Radioen bruger intern tid og forskydning.

- **Time Only** (Kun tid) – Den viste tid beregnes ud fra den forskydning, der er programmeret af tjenesteudbyderen, og som er lagt til eller trukket fra infrastrukturens tid.
- **Time & Offset** (Tid og forskydning) – Tid og forskydning opdateres efter modtagelse fra infrastrukturen.

Accry (Accessory) Type (Tilbehørstype)

Du kan vælge, hvilken form for tilbehørsvalg der er aktivt.

Valg af tilbehørstype

Procedure:

- 1 Tryk på tasten MENU på startskærmen.
- 2 Vælg **Setup (Opsætning)** → **Accry Type (Tilbehørstype)**.
- 3 Vælg et af følgende:
 - **Standard** – Mikrofonen, der er tilsluttet kontrolhovedet, har højere prioritet.
 - **Handset** (Håndsæt) – Mikrofonen, der er tilsluttet kontrolhovedet, har højere prioritet.
 - **External** (Ekstern) – Mikrofonen, der er tilsluttet det bageste tilbehørsstik/samledåse bagpå har højere prioritet.



Bemærk: Hvis der trykkes på PTT på noget tilbehør, der er tilsluttet, tildeles netop det tilbehør den højeste prioritet.

Book On (Indstil på)

Dette menupunkt gør det muligt at redigere indstillingerne for RUA/RBI-funktionen således at den automatisk accepterer eller afviser anmodninger.

Beslægtede hyperlinks

[RBI](#) på side 86

[RUA/RUI](#) på side 95

Sådan redigerer du indstillingerne for Indstil på

Procedure:

- 1 Tryk på tasten MENU på startskærmen.
- 2 Vælg **Setup (Opsætning)** → **Book on Setup (Opsætning af Indstil på)**.
- 3 Vælg et af følgende:
 - **Book on Accept** (Accepter Indstil på) – Radioen accepterer alle anmodninger om Indstil på.
 - **Book on Reject** (Afvis Indstil på) – Radioen afviser alle anmodningerne om Indstil på uden nogen meddelelse.

Drejeknap

Med dette menupunkt kan du indstille al relateret funktionalitet for DREJEKNAP,.

Sådan indstiller du drejeknapstilstand

Procedure:

- 1 Tryk på tasten MENU på startskærmen.
- 2 Vælg **Setup (Opsætning)** → **Rotary Knob (Drejeknap)** → **Rotary Mode (Drejetilstand)**.
- 3 Vælg et af følgende:
 - **Dual** (Dobbelt) – Begge tilstande er tilgængelige. Drej DREJEKNAPPEN for at justere lydstyrken, eller tryk på og drej den derefter for at skifte til en anden talegruppe.

- **Volume** (Lydstyrke) – Knappen bruges kun som lydstyrkeknapp. Drej den i urets retning for at øge lydstyrken.
- **Scroll** (Rul) – Knappen bruges til skifte talegruppe eller til at rulle i menupunkter, når du er i menuen.



Bemærk: Hvis du vælger **Scroll** (Rul), og der vises følgende i displayet:

- **Rulning valgt** – Gå til hovedmenuen for at justere lydstyrken, og vælg **Opsætning** → **Indstil lydstyrke**.
- **Funktionstaster er indstillet til at justere lydstyrken** – Du kan bruge de programmerbare **SIDE**-knapper til at justere lydstyrken.



Bemærk: DREJEKNAPPEN og **SIDE**-knapperne er parret. Når tilstanden DREJEKNAP er indstillet til **Volumen** (Lydstyrke) eller **Dual (Dobbelt)**, understøtter **SIDE**-knapperne et-tryks-knapfunktionen.

Beslægtede hyperlinks

[Et-tryks-knapfunktion](#) på side 28

Sådan indstiller du drejeknoplås

Procedure:

- 1 Tryk på tasten **MENU** på startskærmen.
- 2 Vælg **Setup (Opsætning)** → **Rotary Knob (Drejeknap)** → **Rotary Lock (Drejelås)**.
- 3 Vælg et af følgende:
 - **Locked** (Låst) – Låser DREJEKNAPPEN, du kan låse den op ved at vælge **Unlocked** (Ulåst) eller ved at trykke på DREJEKNAPPEN og holde den nede..
 - **Unlocked** (Ulåst) – Låser DREJEKNAP,.
 - **Disabled** (Deaktiveret) – Låsefunktionen er ikke tilgængelig. Din DREJEKNAP er ulåst hele tiden.

Sådan indstiller du tastaturlås

Tid og sted for anvendelse: Du kan angive drejeknappens funktionsmåde, når tastaturet er låst.

Procedure:

- 1 Tryk på tasten **MENU** på startskærmen.
- 2 Vælg **Setup (Opsætning)** → **Rotary Knob (Drejelås)** → **In Keypad Lock (I tastaturlås)**.
- 3 Vælg et af følgende:
 - **Lock None** (Lås ingen) – Rulning og indstilling af lydstyrke er tilgængelig.
 - **Lock Volume (Lås lydstyrke)** – **ROTARY KNOB** (DREJEKNAP) kan kun bruges til rulning.
 - **Lock Scroll (Lås rulning)** – **ROTARY KNOB** (DREJEKNAP) kan kun bruges til at indstille lydstyrken.
 - **Lock Both** (Lås begge) – Rulning og indstilling af lydstyrke er ikke tilgængelig.

Sådan indstiller du automatisk linjeskift for drejeknappen

Procedure:

- 1 Tryk på tasten **MENU** på startskærmen.
- 2 Vælg **Setup (Opsætning)** → **Rotary Knob (Drejeknap)** → **Wrap Around (Automatisk linjeskift)**.
- 3 Vælg et af følgende:
 - **On** (Til) – Rulning i listen over talegrupper starter forfra eller fortsætter i den næste mappe.
 - **Off** (Fra) – Rulning i listen over talegrupper stopper efter at have nået den første eller sidste talegruppe i den aktuelt valgte mappe.



Bemærk: Kun når **Wrap Around** (Automatisk linjeskift) er indstillet til **On** (Til), og **Scroll Range** (Rulleinterval) er indstillet til **Scroll To Next** (Rul til næste), kan du rulle gennem alle talegrupper og mapper.

Sådan indstiller du rulleintervallet for drejeknappen

Procedure:

- 1 Tryk på tasten MENU på startskærmen.
- 2 Vælg **Setup (Opsætning)** → **Rotary Knob (Drejeknap)** → **Scroll Range (Rulleinterval)**.
- 3 Vælg et af følgende:
 - **Stay In Range** (Bliv inden for interval) – Rulning kun gennem talegrupperne i den aktuelle mappe.
 - **Scroll To Next** (Rul til næste) – Rulning gennem alle talegrupper og mapper.



Bemærk: Kun når **Wrap Around** (Automatisk linjeskift) er indstillet til **On** (Til), og **Scroll Range** (Rulleinterval) er indstillet til **Scroll To Next** (Rul til næste), kan du rulle gennem alle talegrupper og mapper.

Sådan indstiller du valg af talegruppe

Procedure:

- 1 Tryk på tasten MENU på startskærmen.
- 2 Vælg **Setup (Opsætning)** → **Rotary Knob (Drejeknap)** → **Confirm TG Sel. (Bekræft valg af TG)**.
- 3 Vælg et af følgende:
 - **On** (Til) – Du skal bekræfte valget af talegruppen ved at trykke på **Select** (Vælg) eller trykke på knappen PTT for med det samme at starte et opkald på en ny talegruppe.
 - **Off** (Fra) – Tilknytter den valgte talegruppe uden nogen yderligere anmodninger

Gruppeindst.

Med denne undermenu kan du indstille skanningen og mappen My Groups (Mine grupper).

Skann

Med dette undermenupunkt kan du aktivere/deaktivere skanning, se den aktive skanningsliste og redigere skanningslisterne. Denne funktion er kun tilgængelig i TMO-tilstand. Din radio tilslutter sig alle gruppeopkald, så længe gruppen er defineret i skanningslisten, og skanning er slået til.

Beslægtede hyperlinks

[Aktivering af skanning af talegrupper](#) på side 27

Aktivering af skanning af talegrupper

Tid og sted for anvendelse: Hvis du vil overvåge alle gruppeopkald i TMO i den definerede talegruppeliste.

Procedure:

- 1 Tryk på tasten MENU på startskærmen.
- 2 Vælg **Mere . . .** → **Group Setup (Gruppeindstillinger)** → **Scan (Skann)** → **Scanning (Skanning)**.
- 3 Vælg **Select List** (Vælg liste) og derefter et navn på listen.
Radioen viser listenavnet **Selected** (Valgt).
- 4 Vælg **Scanning (Skanning)** → **On (Til)**.

Radioen skanner den foruddefinerede skanningsliste.

Beslægtede hyperlinks

[Skann](#) på side 81

Sådan indstiller du talegrupper i den aktive skanningsliste

Tid og sted for anvendelse: Du kan redigere talegrupper i den aktive skanningsliste ved at gøre følgende.

Procedure:

- 1 Tryk på tasten MENU på startskærmen.
- 2 Vælg **Mere . . .** → **Group Setup (Gruppeindstillinger)** → **Scan (Skan)** → **Active List (Aktiv liste)**.



Bemærk: Hvis **Skanning er fra** vises, skal du gå til **Mere . . .** → **Gruppeindstillinger** → **Skan** → **Skanning** → **Til** for at aktivere skanning.

- 3 Vælg **View (Vis)**, og markér den ønskede talegruppe.
- 4 Tryk på MENU.
- 5 Vælg et af følgende:
 - **Delete (Slet)** – Sletter denne gruppe fra den aktive skanningsliste.
 - **Priority (Prioritet)**, og sæt ny prioritet til **Low (Lav)**, **Medium (Middel)** eller **High (Høj)**.

Sådan indstiller du skanningslister

Tid og sted for anvendelse: Du kan oprette en skanningsliste.

Procedure:

- 1 Tryk på tasten MENU på startskærmen.
- 2 Vælg **Mere . . .** → **Group Setup (Gruppeindstillinger)** → **Scan (Skan)** → **Scan Lists (Skanningslister)**.
- 3 Markér den ønskede skanningsliste og tryk på MENU for at få vist yderligere indstillinger:
 - **Rename (Omdøb)** – Indtast et nyt navn til skanningslisten.
 - **Capacity (Kapacitet)** – Viser antallet af tildelte og utildelte talegrupper for skanningslisten.
 - **Clear (Ryd)** – Sletter alle talegrupper, som er tildelte denne skanningsliste.
 - **Add Group (Tilføj gruppe)** – Tilføjer en talegruppe til skanningslisten. Vælg en talegruppe fra dine talegruppemapper, og tildel en passende prioritet.
 - **Edit (Rediger)** – Ændrer prioriteten for den ønskede talegruppe eller sletter den.

Sådan sletter du talegrupper fra skanningslister

Procedure:

- 1 Tryk på tasten MENU på startskærmen.
- 2 Vælg **Mere . . .** → **Group Setup (Gruppeindstillinger)** → **Scan (Skan)** → **Scan Lists (Skanningslister)**.
- 3 Fremhæv den ønskede skanningsliste og tryk på MENU → **Edit (Rediger)**.
- 4 Markér den ønskede talegruppe og tryk på MENU → **Delete (Slet)**.

Mine grupper

Med denne undermenu kan du vælge/redigere din foretrukne gruppe-liste.

Sådan tilføjer du foretrukne mapper

Procedure:

- 1 Tryk på tasten MENU på startskærmen.
- 2 Vælg **Group Setup (Gruppeindstillinger)** → **My Groups (Mine grupper)**.
- 3 Vælg **[New Folder] [Ny mappe]**.
- 4 Indtast navnet, og vælg **Ok**.

Sådan tilføjer du talegrupper til foretrukne mapper

Procedure:

- 1 Tryk på tasten MENU på startskærmen.
- 2 Vælg **Mere . . .** → **Group Setup (Gruppeindstillinger)** → **My Groups (Mine grupper)**.
- 3 Vælg <Mappenavn>.
- 4 Vælg **[New Group] [Ny gruppe]**.
- 5 Vælg den ønskede talegruppe fra en mappe eller ved at søge alfabetisk.

Sådan redigerer du din mappeliste

Procedure:

- 1 Tryk på tasten MENU på startskærmen.
- 2 Vælg **Mere . . .** → **Group Setup (Gruppeindstillinger)** → **My Groups (Mine grupper)**.
- 3 Fremhæv den ønskede favoritmappe.
- 4 Tryk på MENU.
- 5 Vælg et af følgende:
 - **Rename Folder (Omdøb mappe)** – Redigerer mappenavnet. Indtast nyt mappenavn, og tryk på **Ok**.
 - **Delete Folder (Slet mappe)** – Sletter den valgte mappe. Tryk på **Yes (Ja)**.



Bemærk: Du kan ikke slette den sidste favoritmappe.

Sådan sletter du en talegruppe fra foretrukne mapper

Procedure:

- 1 Tryk på tasten MENU på startskærmen.
- 2 Vælg **Mere . . .** → **Group Setup (Gruppeindstillinger)** → **My Groups (Mine grupper)**.
- 3 Vælg den ønskede favoritmappe.
- 4 For at slette en talegruppe skal du markere den og vælge **Delete (Slet)**.



Bemærk: Du kan slette alle talegrupper fra mappen ved at trykke på MENU og vælge **Delete All (Slet alle)**.

Mine opl.

Med denne undermenu kan du få vist dine egne private telefon- og radiooplysninger.

Se/ændre personlig oplysninger

Procedure:

- 1 Tryk på tasten MENU på startskærmen.
- 2 Vælg **Mere . . .** → **My Info (Mine oplysninger)**.
- 3 Vælg et af følgende:
 - **My Private Num (Mit privatnummer)** – Viser radioens privatnummer.
 - **My Phone Num (Mit telefonnummer)** – Viser radioens telefonnummer.



Bemærk: Vælg **Edit** (Rediger) for at ændre det viste telefonnummer. Indtast nummeret, og tryk på **Ok**.

- **Radio Info (Radiooplysninger)** – Viser radiooplysningerne: Producent, produkttype, ISSI, TEI, serienummer og OPTA.



Bemærk: OPTA-oplysninger er valgfri.

Seneste opk.

Du kan få vist en oversigt over alle opkald:

- **Udgående** (Udgående) – Opkald, du startede.
- **Modtaget** (Indgående) – Opkald, du besvarede.
- **Ubesvaret** (Ubesvarede) – Opkald, du modtog, men ikke besvarede eller afviste.

Hver liste over opkald kan indeholde op til 50 numre, hvoraf de seneste opkald står øverst. Hvis nummeret på et nyt opkald er gemt i kontaktlisten, vises navnet, som er knyttet til nummeret, på listen over de seneste opkald. Et nummer, der er ringet til mere end én gang, vises kun én gang på listen.

Visning af seneste opkald

Procedure:

- 1 Tryk på tasten **MENU** på startskærmen.
- 2 Vælg **Mere . . .** → **Seneste opkald**.
- 3 Vælg et af følgende:
 - **Dialed (Udgående)**
 - **Received (Indgående)**
 - **Missed (Ubesvaret)**
- 4 Vælg det ønskede opkald på listen.
- 5 Tryk på tasten **MENU**.
- 6 Vælg **View (Vis)**.



Forslag: Tryk på **NAVIGERING ned**-tasten for at springe de første to trin over.



Bemærk: Oplysningerne om opkaldstid er kun tilgængelige, hvis datoen og klokkeslættet er angivet på radioen. Opkaldets varighed er ikke tilgængelig på listen over ubesvarede opkald.

Kald op fra seneste opkald

Procedure:

- 1 Tryk på tasten **MENU** på startskærmen.
- 2 Vælg **Mere . . .** → **Seneste opkald**.
- 3 Vælg et af følgende:
 - **Dialed (Udgående)** (tryk på tasten **SEND** på startskærmen for at få adgang til listen over **Dialed Calls** (Udgående opkald))
 - **Received (Indgående)**
 - **Missed (Ubesvaret)**



Bemærk: Tryk ned på NAVIGERING ned-tasten på startskærmen for at få adgang til menupunktet **Recent Calls** (Seneste opkald).

- 4 Markér det ønskede opkald og tryk på knappen PTT for private opkald eller på tasten SEND for at foretage et telefonopkald.



Bemærk: Telefonopkald er kun tilgængelige i TMO-tilstand.

Gemme seneste opkald i kontakter

Procedure:

- 1 Tryk på tasten MENU på startskærmen.
- 2 Vælg **Mere . . .** → **Seneste opkald**.
- 3 Vælg **Dialed (Udgående)**, **Received (Indgående)** eller **Missed (Ubesvaret)**.
- 4 Tryk på **Save (Gem)**.



Bemærk: Hvis **Save (Gem)** ikke er tildelt til den venstre VALGTAST, er nummeret allerede gemt i din kontaktlister.

- 5 Vælg **[New Contact]** [Ny kontaktperson] for at gemme nummeret som en ny post. Du kan også gemme nummeret til en eksisterende post ved at vælge posten, trykke på **View (Vis)** og vælge **Edit (Rediger)**.
- 6 Mens feltet for kontaktype er markeret, skal du rulle til venstre eller højre for at få vist den kontaktype, du vil tildele nummeret.
- 7 Vælg **Done (Udført)**.

Sletning af seneste opkald

Procedure:

- 1 Tryk på tasten MENU på startskærmen.
- 2 Vælg **Mere . . .** → **Seneste opkald**.
- 3 Vælg **Dialed (Udgående)**, **Received (Indgående)** eller **Missed (Ubesvaret)**.
- 4 Tryk på MENU på det ønskede opkald.
- 5 Vælg **Delete (Slet)**.



Bemærk: Vælg **Delete All (Slet alle)** for at slette alle opkaldene.

Genveje

Med denne undermenu kan du konfigurere genveje, så du hurtigt kan få adgang til ofte anvendte menupunkter.

Sådan opretter du menugenveje

Tid og sted for anvendelse: Du kan tildele en genvej til menupunktet ved at gøre følgende.

Procedure:

- 1 Tryk på tasten MENU på startskærmen.
- 2 Rul hen til det punkt, du vil have som genvej.
- 3 Hold MENU nede, når punktet er markeret.

Eksempel:

Sådan opretter du en genvej til indstillingerne for **All tones** (Alle toner).

- 1 Tryk på tasten MENU på startskærmen.
- 2 Vælg **Opsætning** → **Toner**.
- 3 Fremhæv **All Tones** (Alle toner), og hold MENU nede, indtil **Assign Shortcut for:All Tones** (Tildel genvej til: Alle toner) vises.
- 4 Vælg **Yes** (Ja) og **ShortcutsKey:1** (Genvejstast: 1) vises.
- 5 Tryk på **Done** (Udført).



Bemærk: Tryk på MENU på startskærmen for at bruge denne genvej, og tryk herefter på 1.

Sådan redigerer du en liste over menugenveje

Procedure:

- 1 Tryk på tasten MENU på startskærmen.
- 2 Vælg **Mere . . .** → **Genveje**.
- 3 Markér en ønsket genvej og tryk på MENU.
- 4 Vælg et af følgende:
 - **Edit** (Redigering) – Ændrer den tildelte tast. Indtast det ønskede nummer, og tryk på **Ok**.



Bemærk: Indtast et nummer mellem 1 og 20.

- **Delete** (Slet) – Sletter fremhævede genveje. Vælg **Yes** (Ja) for at bekræfte.
- **Delete All** (Slet alle) – Sletter alle genvejene. Vælg **Yes** (Ja) for at bekræfte.

RBI

Med dette menupunkt kan du logge på og af radioen.

Beslægtede hyperlinks

[RUA/RUI](#) på side 95

[Book On \(Indstil på\)](#) på side 79

Sådan logger du ind

Procedure:

- 1 Tryk på tasten MENU på startskærmen.
- 2 Vælg **Mere . . .** → **RUI** → **Log on (Log på)**.
- 3 Fremhæv:
 - **User ID** (Bruger-id), og tryk på **Select** (Vælg) for at åbne **User ID List** (Bruger-id-liste). Hvis du er en ny bruger på denne radio, skal du vælge **[New User ID]** [Nyt bruger-id] og indtaste dit bruger-id. Ellers kan du vælge dit bruger-id på listen.
 - Anden linje og tryk på **Edit** (Rediger) for at åbne bruger-id, og tryk så på **Ok**.
- 4 Vælg **User PIN (Brugers PIN-kode)**, indtast brugeroplysninger og tryk på **Ok**.
- 5 Loginskærmen vises.

Sådan logger du ud

Procedure:

- 1 Tryk på tasten MENU på startskærmen.
- 2 Vælg **Mere . . .** → **RUI** → **Log off (Log af)**.
- 3 Tryk på **Accept**.

Netværk

Med dette menupunkt kan du skifte mellem radioens betjeningstilsande.

Beslægtede hyperlinks

[Aktivering af TMO-/DMO-tilstand](#) på side 25

[Sådan vælger du Driftstilstand for netværk](#) på side 87

Sådan vælger du Driftstilstand for netværk

Procedure:

- 1 Tryk på tasten MENU på startskærmen.
- 2 Vælg **Mere . . .** → **Networks (Netværk)**.
- 3 Vælg et af følgende:
 - **Networks Sel (Netværksvalg)** – Vælger det netværk, som radioen må tilmelde sig.
 - **Trunked Mode** (Trunket tilstand) – Skifter til tilstanden via infrastruktur.
 - **Direct Mode** (Direkte tilstand) – Skifter til tilstanden uden at bruge infrastruktur.
 - **TXI Mode** (TXI-tilstand) – Vælg **Activate** (Aktiver) for at stoppe afsendelsen af radiotransmissioner.



Bemærk: Hvis radioen er i **TXI-tilstand**, er det ikke muligt at skifte fra **direkte tilstand** til **trunket tilstand**.

Beslægtede hyperlinks

[Aktivering af TMO-/DMO-tilstand](#) på side 25

[Netværk](#) på side 87

Sådan vælger du netværk

Procedure:

- 1 Tryk på tasten MENU på startskærmen.
- 2 Vælg **More . (Mere) . .** → **Networks (Netværk)** → **Networks Sel (Netværksvalg)** → **Home Only (Kun hjem)**.
- 3 Din radio tilmelder sig hjemmenetværket. Hvis der er defineret flere hjemmenetværk, tilmelder radioen sig det først tilgængelige netværk på listen.

Brug af Select Net Registration (Vælg netregistrering)

Procedure:

- 1 Tryk på tasten MENU på startskærmen.
- 2 Vælg **Mere . . .** → **Networks (Netværk)** → **Networks Sel (Netværksvalg)** → **Select Net (Vælg netværk)**.
- 3 Vælg det ønskede netværk på listen.

Din radio registrerer det valgte netværk.

Brug af Foreign Network Registration (Registrering af fremmed netværk)

Tid og sted for anvendelse: Brug denne funktion til at migrere til et andet foruddefineret netværk, når du er uden for rækkevidde af dit eget netværk, og din radio viser meddelelsen **No Service** (Ingen dækning).

Procedure:

- 1 Tryk på tasten MENU på startskærmen.
- 2 Vælg **Mere . . .** → **Networks (Netværk)** → **Networks Sel (Netværksvalg)** → **Foreign Nets (Udenlandske netværk)**.

Brug af Any Network (Vilkårligt netværk)

Tid og sted for anvendelse: Radioen har mistet hjemmenetværksdækningen og kan oprette forbindelse til et vilkårligt netværk. Kun ikke-krypteret godkendelse understøttes på et vilkårligt netværk.

Procedure:

- 1 Tryk på tasten MENU på startskærmen.
- 2 Vælg **Mere . . .** → **Networks (Netværk)** → **Networks Sel (Valg af netværk)** → **Any Network (Vilkårligt netværk)**.
- 3 Din radio vælger og registrerer automatisk netværket på den foruddefinerede netværksliste.

Brug af Migrate To Registration (Migrering til registrering)

Tid og sted for anvendelse: Brug denne funktion til at migrere til et andet foruddefineret netværk, når du er uden for rækkevidde af dit eget netværk, og din radio viser meddelelsen **No Service** (Ingen dækning).

Procedure:

- 1 Tryk på tasten MENU på startskærmen.
- 2 Vælg **Mere . . .** → **Networks (Netværk)** → **Networks Sel (Netværksvalg)**, og vælg en af følgende muligheder:
 - **Migrate To (Migrer til)** – Vælg det ønskede netværk på listen. Tryk på tasten MENU for at få vist netværks-ID'et, og tryk derefter på Select (Vælg).
 - **Auto** – Din radio knytter sig automatisk til det foruddefinerede netværk.

Placering

Se GPS-positionstjenesten for at få flere oplysninger.

Beslægtede hyperlinks

[GPS-positionstjeneste](#) på side 51

Visning af din position

Procedure:

- 1 Tryk på tasten MENU på startskærmen.
- 2 Vælg **Mere . . .** → **Location (Placering)** → **Position**.
- 3 Rul ned for at se resultaterne for sidste gang, positionen blev beregnet.



Bemærk: Sådan opdateres din position:

- Vælg **Position** Radioen opdaterer positionen automatisk
- Tryk på **Refresh** (Opdater)

Pakkedata

Pakkedatatjenesten (PD) giver dig mulighed for at overføre data i et TETRA-system ved hjælp af internetprotokollen (IP).



Bemærk: Hvis du vil overføre data fra en standardcomputer trådløst, skal du tilslutte computeren vha. datakablet GMKN1022 til din radio. Din tjenesteudbyder skal konfigurere ekstra programmer på din computer.

Du kan øge overførselshastigheden ved hjælp af tjenesten MSPD (Multi Slot Packet Data), hvis funktionen er konfigureret af din tjenesteudbyder.



Bemærk: Dette er et salgsargument.

Sådan får du vist statistikker over data

Procedure:

- 1 Tryk på tasten MENU på startskærmen.
- 2 Vælg **Mere . . .** → **Pakkedata**.



Bemærk: Datatjenester er kun tilgængelige i TMO-tilstand. Dataindstillingen skal indstilles til **Voice & Data** (Tale og data) eller **Data Only** (Kun data).

- 3 Vælg et af følgende:

- **Sent Data (Afsendte data)** – antallet af afsendte KB og kapacitet, siden aktuelle pakkedataaktivering blev vist.
- **Received Data (Modtaget data)** – antallet af afsendte KB og kapacitet, siden aktuelle pakkedataaktivering blev vist.
- **Bandwidth** (Båndbredde) – procentdelen af aktive datasessioner vises.
- **Failed Transfer** (Mislykket overførsel) – procentdelen af mislykkede afsendte/modtagne pakker.



Bemærk: N.A. (Ikke relevant) – standby pakkedatasession.

Visning af krypteringsstatus

Procedure:

- 1 Tryk på tasten MENU på startskærmen.
- 2 Vælg **More (Mere) . . .** → **Packet Data (Pakkedata)** → **Encryption (Kryptering)**.
- 3 Krypteringstilstanden for den igangværende pakkedatasession vises:
 - **Packet Data Channel Clear (Pakkedatakanal ikke krypteret)**
 - **Packet Data Channel Encrypted (Pakkedatakanal krypteret)**
 - **Encryption (Kryptering)N/A** (Ikke relevant) (Ikke krypteret)

Kapitel 6

Funktioner

Privatopkald

Et privat opkald, også kaldet punkt-til-punkt eller et individuelt, er et opkald mellem to personer. Ingen andre radioer kan høre samtalen. Denne type opkald kan udføres på to måder:

- Dupleksopkald (hvis systemet tillader det) i TMO-tilstand. Begge parter kan tale samtidig.
- Simpleksopkald i TMO- eller DMO-tilstand. Kun en part kan tale ad gangen.

I løbet af et privat opkald i DMO modtager radioer, der ikke deltager i samtalen, et kanal optaget-signal. Radioerne identificeres ved hjælp af deres radiotal.

Interaktion med følgende tilbehør:

- Lukket mikrofon – Under det private opkald afsluttes opkaldet, hvis du hænger mikrofonen i klipsen, eller lyden skifter til højttalerne (hvis de er tilsluttede). Den præcise handling afhænger af dine tjenesteudbyderindstillinger.
- Telefonhåndsæt – Under det private opkald afsluttes opkaldet, hvis du sætter håndsættet i holderen, eller lyden skifter til højttalerne, hvis de er tilsluttede. Den præcise handling afhænger af dine tjenesteudbyderindstillinger.



Bemærk: Tryk på tasten TIL/FRA/AFSLUT/START for at afslutte det private opkald, hvis lyden skiftede til højttaleren.

For at besvare et privat opkald skal du benytte en af følgende metoder:

- Tryk på knappen PTT.
- Tag den lukkede mikrofon eller telefonhåndsættet af holderen. Hvis håndsættet er taget af holderen, går radioens eksterne højttalere på lydløs, og håndsættes interne højttalere aktiveres.
- Tryk på tasten SEND på kontrolhovedet. Lyden omdirigeres til lydindgangsenheder i følgende rækkefølge afhængigt af tilgængelighed:
 - 1 En visirmikrofon.
 - 2 En mikrofon på enheden, der er taget af holderen.
 - 3 Den mikrofon, der sidst blev benyttet (hvis to enheder er taget af holderen).

Beslægtede hyperlinks

[Individuelle nødopkald \(private eller MS-ISDN\)](#) på side 47

Foretagelse af private opkald

Procedure:

- 1 På startskærmen, indtaste et nummer.
- 2 Hvis **Private** (Privat) ikke er den første type opkald, der vises, skal du trykke på **Ctype** flere gange for at vælge den.
- 3 Når du er i følgende tilstand:
 - a TMO – Tryk på knappen PTT og slip den igen for at foretage et simpleksopkald. Du vil høre en ringetone. Ellers kan du trykke på knappen PTT og holde den nede. Vent på taletilladelsestonen, før du begynder at tale,

og slip derefter knappen PTT for at lytte. Tryk på tasten SEND og slip den igen for at foretage duplexopkald. Du vil høre en ringetone.

- b DMO – Kun simpleksopkald er tilgængelige. Tryk på knappen PTT, og hold den nede. Vent på tale tilladelsestonen, før du begynder at tale, og slip derefter knappen PTT for at lytte.

4 Afslut opkaldet ved at trykke på tasten END (Afslut).



Bemærk: Hvis du bruger den lukkede mikrofon eller telefonhåndsættet, skal du sætte den/det bestemt fast på klipsen eller holderen, når du er færdig.

RMS-system (Radio Messaging System)

RMS-funktionen gør radioen i stand til at modtage og sende RMS-beskeder via TETRA-netværket vha. kortdatatjenesten.

Der er to typer RMS-beskeder:

- RMS-status – en foruddefineret kode, der sendes i to retninger mellem radioen og tjenesteudbyderen. Radioen kan have op til ti statusser, der tildeles de numeriske taster fra 0 til 9. Den sidst modtagne eller afsendte RMS-status bevares på startskærmen indtil den næste strømcyklus. En modtaget RMS-status vises med blå skrift på startskærmen.

RMS med fri tekst – en besked, der sendes i én retning, som indeholder fri tekst og som tjenesteudbyderen sender til radioen. Denne type meddelelse findes ikke længere. Radioen viser derfor kun begyndelsen af den på startskærmen, og du skal gå til **Menu** → **Messages (Meddelelser)** → **RMS Box (RMS-bakke)** for at læse resten. Den sidste RMS med fri tekst bevares på startskærmen indtil den næste strømcyklus.

RMS-beskeder med fri tekst samt indgående og udgående RMS-statusser (bortset fra afsendte RMS-statusser) gemmes i **RMS-bakken**. Den har en kapacitet på maks. ti elementer for indgående og udgående RMS-beskeder. Hvis **RMS-bakken** er fuld, overskriver alle nye indgående og udgående RMS-beskeder de ældste beskeder (modtagne og sendte).





Radioen modtager og sender kun RMS-beskeder til og fra numre, der er foruddefineret af tjenesteudbyderen.



Bemærk: Dette er et salgsargument.

RMS-ikoner

Tabel 18: RMS-ikoner

Ikón	Beskrivelse
	RMS Status Received (RMS-status modtaget) Angiver, at der er kommet en ny RMS-statusmeddelelse.
	RMS Status Sent (RMS-status afsendt)
	RMS Box Read Message (Læst besked i RMS-bakke)
	RMS Box Read Message (Ulæst besked i RMS-bakke)

Afsendelse af en RMS-status

Forudsætninger: Din tjenesteudbyder har aktiveret denne funktion, og radioen er i RMS-tilstand.

Tid og sted for anvendelse: Til at sende en foruddefineret RMS-status vha. de numeriske taster.

Procedure:

Tryk på den relevante tast, og hold den nede. Hvis du ikke trykker på tasten længe nok, går radioen i gang med et privat/telefon-/PABX-opkald.

One-Touch Dial (Opkald med ét tryk)

Denne funktion gør det muligt at ringe op ved at trykke og holde en af tasterne nede (1-9).



Bemærk: Hvis funktionen til ettryksknap er aktiveret, deaktiveres enkelttastopkald. Hvis der ikke er tildelt nogen funktion til den knap, viser din radio meddelelsen **Unassigned Button** (Knap uden tildelt funktion).

Talkgroup Dialing by Index (Talegruppeopkald ved hjælp af indeks)

Denne funktion gør det muligt for dig at tilslutte dig til enhver talegruppe ved at foretage opkaldet via indekset i stedet for at vælge i talegruppens mapper og lister.



Bemærk: Dette kaldes også for lynopkald til talegruppe.

Visning af hurtignummeret for en talegruppe

Procedure:

- 1 Tryk på **Optns.** (Indstillinger) på startskærmen.
- 2 Vælg et af følgende:
 - **TG by Folder** (TG efter mappe), vælg derefter mappen, og fremhæv den ønskede talegruppe.
 - **TG by abc** (TG alfabetisk) - skriv op til 15 tegn for at indsnævre talegruppenavnene, og fremhæv den ønskede talegruppe.
- 3 Tryk på MENU → **View (Vis)**.

Eksempel:

Radioen viser **SpeedNum1***, hvilket betyder, at lynopkaldsnummeret for denne talegruppe er 1.

Sådan vælger du talegrupper vha. indeks

Procedure:

- 1 Indtast lynopkaldsnummeret for talegruppen og * på startskærmen.
- 2 Tryk på **Attach (Tilknyt)**.



Forslag: Tryk på knappen PTT for at starte et gruppeopkald.

Telefonopkald og PABX-opkald

Telefonopkaldet gør det muligt at ringe op til en fastnettelefon eller en mobiltelefon. PABX-opkaldet (Private Automatic Branch Exchange) gør det muligt at ringe op til lokalnumre (kontor).

Sådan fortager du telefon- eller PABX-opkald

Procedure:

- 1 På startskærmen, indtast nummeret.
- 2 Hvis **Phone (Telefon)** eller **PABX** ikke er de første typer opkald, der vises, skal du trykke på **Ctype** flere gange for at vælge det.
- 3 Tryk på tasten **SEND**.

Phone/PABX Speed Dial (Telefon/PABX lynopkald)

Denne funktion gør det muligt at indtaste telefon/PABX-numre som et forkortet nummer med op til tre cifre i stedet for hele nummeret. Telefon/PABX **Speed #** (Lynopkaldsnummer) tilknyttes, når det kaldte nummer tilføjes på kontaktlisten.



Bemærk: Denne funktion er kun tilgængelig i TMO-tilstand.

Brug af telefon-/PABX-lynopkald

Procedure:

- 1 Indtast det foruddefinerede telefon-/PABX- lynopkaldsnummer og # på startskærmen.
- 2 Tryk på tasten **SEND**.

DTMF Overdial (DTMF-overopkald)

Denne funktion giver dig mulighed for at kommunikere med en automatisk svarerenhed (f.eks. en talemædelelse eller telefonsvarer) under et igangværende privat, telefon- eller PABX-opkald.

Mens du er i et igangværende privat, telefon- eller PABX-opkald, skal du trykke på DTMF-tasterne (0-9, *, #). Når der trykkes på DTMF-tasten, lyder der en tone, og det indtastede ciffer vises på skærmen.

Short Number Dial (Opkald med forkortet nummer)

Denne funktion gør det muligt at indtaste en del af det fulde nummer til den person, som du vil ringe til. Din radio fuldfører automatisk nummeret.

Din radios nummer er 4282564.

- 1 Indtast 564 (i stedet for 4282564, det fulde nummer).
- 2 Du kan foretage opkaldet ved at trykke på knappen **PTT** eller tasten **SEND**.

RUA/RUI

RUA (Radio User Assignment) og RUI (Radio User Identity) gør det muligt at anvende en godkendelsesservice. Det er kun ved en vellykket logon på en midlertidig radio, at der gives fuld adgang, og hvor du får fast radiofunktionalitet, så det stadig er muligt at få fat i dig på dit faste nummer. En logonfejl medførte en begrænset tjeneste.

Du kan skelne imellem RUA/RUI-tilstanden ved hjælp af grænsefladefarven:

- Blå – du er logget på
- Grå – du er logget af

Radiotilstande

- Fuld dækning – brugerlogon lykkedes. Din radio har fuld funktionalitet.
- Begrænset dækning – bruger ikke logget ind. Specificeret af tjenesteudbyderen.
- Pseudologon – sker kun i LST (Local Site Trunking). Din radio har fuld funktionalitet (afhængig af tjenesteudbyderens indstillinger) med undtagelse af visse ydelser som viderestilling af opkald. Ikonet for RUI-pseudologon vises.

Book On (Indstil på)

Din tjenesteudbyder tildeler en bestemt radio til en person i en foruddefineret tidsperiode. Du ser kun skærmbilledet med dit logon, og den fulde dækning tildeles.

Tvungen log ud

Din tjenesteudbyder kan logge dig af. Radio viser **Tvungen log ud**.



Bemærk: Dette er et salgsargument.

Beslægtede hyperlinks

[RBI](#) på side 86

[Book On \(Indstil på\)](#) på side 79

WAP

WAP (Wireless Application Protocol) er en standard for meddelelser i et programlagnetsnetværk i et trådløst netværkskommunikationsmiljø som f.eks. TETRA-netværk. Protokollen bruges til at få adgang til det mobile internet fra en radio igennem en WAP-browser.



Bemærk: Dette er et salgsargument.

Beslægtede hyperlinks

[WAP-boks](#) på side 62

[WAP-push](#) på side 102

WAP-browser

Openwave Mobile Browser er en WAP-kompatibel brugeragent. WAP-browseren giver alle de grundlæggende tjenester for en computerbaseret webbrowser. Når en visning med forrang afbryder browsersessionen, skal browseren genaktiveres manuelt for at vende tilbage. WAP-browseren understøtter ikke sprog fra højre til venstre (f.eks. arabisk eller hebraisk). I stedet bruges engelsk. Når det gælder indhold på disse sprog, vises tegnene ikke.



Bemærk: Afhængigt af din radiokonfiguration og netværksforholdene viser WAP-browseren måske ikke billeder korrekt (eller viser dem med forsinkelse).

Sådan åbner du browseren

Forudsætninger: Tryk på tasten MENU på startskærmen. Indstil **Setup (Opsætning)** → **Data Setup (Dataopsætning)** til **Data Only (Kun data)** eller **Voice & Data (Stemme og data)**.

Procedure:

- 1 Tryk på tasten MENU på startskærmen.
- 2 Vælg **Browser**.
- 3 Valgfrit: Luk browseren ved at trykke på og holde tasten AFSLUT nede.

Sådan åbner du browsermenuens ruder

Forudsætninger: Du er i browseren.

Procedure:

- 1 Tryk på **Menu** eller tasten MENU.
- 2 Normalt åbnes navigeringsvinduet eller det sidste vindue i browsermenuen.



Bemærk: Hvis den webside, du navigerede til, har to eller flere valgtaster eller indstillinger, vises ruden **Options**. Herfra kan du rulle til andre ruder med venstre eller højre navigeringstast. Eller du kan vælge **Browser Menu** og derefter rulle til den ønskede rude.

Tips til brug af browseren

Du kan oprette og anvende følgende for at gøre det nemt at bruge browseren.

Sådan opretter du bogmærker via ruden Navigering

Procedure:

- 1 Åbn browseren, og naviger til den ønskede side.
- 2 Tryk på **Menu** for at åbne browsermenuen.
- 3 Vælg **Mark Page**.
- 4 På skærmen vises den markerede sides titel og URL.
- 5 For at gemme den skal du:
 - a Trykke på **Save** (eller **Select**) for at gemme siden under bogmærker.
 - b Vælg **Menu** og en indstilling:
 - **Save** – Bekræfter oprettelsen af bogmærket.
 - **Edit** – Gør det muligt at redigere titlen, mappen, det valgte og URL-adressen for det oprettede bogmærke.

Sådan opretter du bogmærker via ruden Bogmærker

Procedure:

- 1 Åbn browseren.
- 2 Rul til ruden **Bookmarks**.
- 3 Vælg **Organise** (hvis der ikke er nogen gemte bogmærker) eller **More...**
- 4 Vælg **Menu**.
- 5 Rul til **New Bookmark**.
- 6 Angiv bogmærkets titel og URL-adresse, og vælg dets placering.

- 7 Tryk på **Save**.

Brug af bogmærker

Procedure:

- 1 Åbn browseren.
- 2 Rul til ruden **Bookmarks**.
- 3 Rul til det ønskede bogmærke og vælg **Go**. Bogmærket overfører den valgte side fra internettet.

Oprettelse af genvejstaster

Procedure:

- 1 Åbn browseren.
- 2 Rul til ruden **Bookmarks**.
- 3 Rul til det ønskede bogmærke.
- 4 Tryk på **MENU**. Vælg **Hotkeys**.
- 5 Vælg en tast, der ikke har fået tildelt et bogmærke (0-9).
- 6 Klik på **Assign**. Bogmærket og den tildelte hurtigtast vises på displayet.

Brug af genvejstaster

Procedure:

- 1 Åbn browseren.
- 2 Hold en hurtigtast nede for at overføre den tilsvarende bogmærkede side fra internettet.

Sådan gemmer du sider

Tid og sted for anvendelse: Gem en side, så du kan få den vist offline.

Procedure:

- 1 Åbn browseren, og naviger til den ønskede side.
- 2 Tryk på **Menu**.
- 3 Rul til ruden **Tools**.
- 4 Vælg **Save Page**. Rediger den angivne titel, hvis det er nødvendigt. Rul ned og vælg **Save**. Siden gemmes i mappen **Bookmarks Saved Pages**.

Valg af gemte sider

Procedure:

- 1 Åbn browseren.
- 2 Rul til ruden **Bookmarks**.
- 3 Vælg **Organise** (hvis der ikke er nogen gemte bogmærker) eller **More...**
- 4 Vælg **Go (Gå til)** for at åbne mappen **Saved Pages (Gemte sider)**.
- 5 Vælg en gemt side og tryk på **Ok**. Displayet viser den gemte side. Afhængigt af den gemte side kan du søge på internettet herfra.

Deaktiveret pakkedatatjeneste

Hvis der ikke er en pakkedatatjeneste, viser radioen **Fejl:Netværk er ikke tilgængeligt** (Fejl: Netværk er ikke tilgængeligt), når du starter browseren første gang. Vælg den venstre **VALG**-tast for at forsøge at starte browseren igen eller den højre **VALG**-tast for at åbne browsermenuen.

Når du åbner browseren igen, viser radioen den senest åbnede side, hvis pakke-datatjenesten har været tilgængelig før, eller den sidste side, du har navigeret til offline.

Deaktiveret browseradgang

Adgang til browseren er deaktiveret:

- Under alle former for taleopkald undtagen opkald på medhør
- I DMO-tilstand
- I nødtilstand
- Under PIN-kodelås
- Hvis tjenesteudbyderen ikke har konfigureret denne funktion
- Når radioen er deaktiveret



Bemærk:

- Adgang til browseren er aktiveret under opkald på medhør. Hvis du navigerer til tidligere gemte sider, forbliver terminalen på medhør.
- Når du skal aktivere pakke-datatjenesten for første gang, er medhør slået fra, og du får samme udseende og funktion, som hvis du tidligere ikke var på medhør.

Brug af tasterne

Når browseren er aktiv, kan radioen anvendes som beskrevet herunder i og uden for redigeringsprogrammet.

Tabel 19: Brug af tasterne

Tryk på tast	Handling
Tasten 0–9	I editoren: indtaster et tal og/eller et tegn afhængigt af den valgte tekstindtastningsmetode. Uden for editoren: vælger det ønskede element på en nummereret liste.
Tasten 0–9 (hold)	I editoren: standardbrug. Uden for editoren: hurtigtast til navigering til det nummererede bogmærke.
Tasten * (tryk eller hold)	Der indsættes et mellemrum i editoren.
Tasten # (tryk eller hold)	Viser tekstindtastningsruden, mens du er i editoren. Hvis ikke, lyder der et forkert tastetryk.
Venstre eller højre VALGTAST	Vælger den indstilling, der vises på displayet direkte over højre og venstre valgtast (en del af siden).
Øverste tast til NAVIGERING	Flytter én linje op, mens du er på listen over indstillinger.
Tast til op-NAVIGERING (hold)	Flytter op på siden.
Nederste tast til NAVIGERING	Flytter én linje ned, mens du er på listen over indstillinger.
Tast til ned-NAVIGERING (hold)	Flytter ned på siden.
Venstre tast til NAVIGERING	Flytter til den forrige rude. I editoren: flytter til venstre.
Tast til NAVIGERING til venstre (hold)	Fungerer som tilbagemast.

Tabel fortsat...

Tryk på tast	Handling
Højre tast til NAVIGERING	Flytter til den næste rude. I editoren: flytter markøren til højre og indsætter mellemrum, hvis du er i slutningen af ordet.
Tast til NAVIGERING til højre (hold)	Fungerer som fremadast.
Midterste tast til NAVIGERING (hold)	Automatisk gentagelse.
MENUknappen	Åbner browsermenuen.
Tasten AFSLUT	Tryk for at deaktivere browseren.
Tasten SEND	Deaktiveret i aktiv browsertilstand.
DREJEKNAPPEN	Bruges kun til at regulere lydstyrken.
Knappen NØDOPKALD	Deaktiverer browseren. Radioen skifter til nødtilstand.

Oversigt over browsermenuens vinduer

Browsermenuen indeholder følgende ruder:

Tabel 20: Oversigt over browsermenuens ruder

Menurude	Beskrivelse
Naviger	Giver adgang til startside og ofte anvendte menupunkter.
Bogmærker	Giver mulighed for at åbne, redigere og gemme gemte bogmærker og gemte sider.
Oversigt	Giver adgang til de senest besøgte sider og viser den aktuelt indlæste sides placering på historikoversigten.
Funktioner	Giver adgang til programmer og værktøjer.

Følgende ruder vises afhængig af konteksten:

Tabel 21: Oversigt over browsermenuens yderligere ruder

Menurude	Beskrivelse
Indstillinger	Vises kun, hvis der er flere indstillinger for ruden eller siden.
Billede	Vises kun, når et billede er markeret. Giver adgang til billeddetaljer, lagring og brug af displayet.
Indtastet tekst	Vises kun i tekstindtastningstilstand. Giver adgang til tekstindtastningstilstand (f.eks.: symbol).

Vinduet Navigate (Navigering)

Du kan vælge et af følgende punkter:

- **Home** – For at indlæse startside.
- **Open Page** – For at åbne URL-adressen.
- **Search** – Element deaktiveret.
- **Mark Page** – For at oprette (gemme) et bogmærke for det aktuelle dokument. Der vises en titel og en URL for bogmærket, og rodmappen er valgt som placering.

- **Forward** – For at gå til det dokument, der er placeret et trin længere fremme i navigationshistorikken. Hvis der ikke er nogen fremadrettet historik, er dette menupunkt deaktiveret.
- **Reload** – For at genindlæse det aktuelle dokument.
- **Advanced...** – Se følgende afsnit.

Advanced... (Avanceret...)

Vælg **Advanced...** fra navigeringsruden for at se de følgende valgmuligheder:

- **Settings...**
 - **Downloads** – For at angive præferencer for download. Du kan deaktivere download af billeder og objekter. Browseren viser et specielt ikon i stedet for billederne og objekterne.
 - **Scroll Mode** – For at angive rulletilstand og -hastighed.
 - **Key Press Timeout** – For at angive timeout for tastetryk. Denne timeout anvendes til tekstindtastning.
 - **Set Proxy** – Vælg WAP-proxy (1, 2, 3). Browseren opretter forbindelse til internettet via den valgte proxy eller gateway. Netværksudbyderen installerer og konfigurerer proxyen. Vælg en sikker proxy for at etablere en sikker session. Spørg din tjenesteudbyder, hvilken proxy der er konfigureret til en sikker session. Selvom du kan vælge din startside, har tjenesteudbyderen mulighed for at tvinge sin egen startside til at blive vist på din radio.
 - **Circuit Prompt** – For at aktivere/deaktivere kredsløbsprompten.
 - **Resend Data Prompt** – For at aktivere/deaktivere prompten for gensendelse af data.
- **Security...**
 - **Secure Prompt** – For at aktivere/deaktivere oplysninger fra browseren om, at en ikke-sikker forbindelse er erstattet af en sikker forbindelse, og omvendt.
 - **Current Certificate** – For at vise det digitale certifikat, der identificerer den server, som leverer det aktuelle dokument. Et nøglecenter signerer dette certifikat digitalt og godkender det dermed. Der kan tilføjes op til 10 yderligere brugerdefinerede WTLS-certifikater på standardlisten over installerede certifikater. Henvend dig til tjenesteudbyderen, hvis du vil have disse brugerdefinerede WTLS-certifikater tilføjet.
 - **CA Certificates** – For at vise de digitale certifikater, der er installeret i browseren og digitalt signeret af nøglecentret.
 - **Send Referrer** – For at aktivere/deaktivere afsendelse af overskriften for HTTP-henvisningssted som en del af HTTP-anmodninger. Overskriften for henvisningsstedet giver serveren linkkildens URL-adresse.
 - **Authentication** – for at aktivere/deaktivere cachelagring af HTTP-godkendelsesoplysninger. HTTP-godkendelse beskytter adgangen til indhold på serveren. Hvis du forsøger at få adgang til beskyttet indhold, bliver du bedt om dine legitimationsoplysninger (brugernavn eller adgangskode).
- **Clear...** – For at rydde browserdata: Historik, cachecookies eller automatisk udfyldning.
- **Restart Browser** – For at genstarte browseren.
- **About...** – For at se oplysninger om den aktuelle version af Openwave Mobile Browser.

Vinduet Bookmarks (Bogmærker)

Hvis der er bogmærker i rodmappen, skal du vælge **More...** for at få adgang til ruden Indstillinger. Hvis rodmappen er tom, skal du vælge **Organise...** og derefter trykke på **MENU** for at få adgang til ruden Indstillinger. Med ruden Indstillinger kan du administrere bogmærker. Mappen **Saved Pages** indeholder øjeblikbilleder af gemte sider.

Sådan arbejder du med ruden Indstillinger for markerede bogmærker

Procedure:

- 1 Fra ruden Bogmærker skal du vælge **More...**
- 2 Rul til et bogmærke.
- 3 Tryk på **MENU** for at åbne vinduet Options (Indstillinger) for det pågældende bogmærke.
- 4 Vælg et af følgende:

- **Back** – For at få vist den side, der er knyttet til bogmærket (siden downloades, hvis den ikke er i cachen).
- **Details** – For redigering af bogmærkets titel og URL-adresse.
- **Delete** – For sletning af bogmærket.
- **New Bookmark** – For oprettelse af et nyt bogmærke.
- **New Folder** – For oprettelse af en ny mappe.
- **Move** – For flytning af dette bogmærke til en ny mappe (eller i Bogmærker).
- **Delete All** – For sletning af alle bogmærker.
- **Hotkeys** – For tildeling af hurtigtaster til tilgængelige bogmærker.

Sådan arbejder du med mappen Saved Pages (Gemte sider)

Procedure:

- 1 Fra ruden Bogmærker skal du vælge mappen **Saved Pages**.
- 2 Browseren viser den side (snapshot), der er gemt vha. Save Page (Gem side) i vinduet Tools (Funktioner).
- 3 Rul til en gemt side.
- 4 Tryk på **Menu** for at åbne ruden Indstillinger for den gemte side.
- 5 Vælg et af følgende:
 - a **Back** – For at få vist den side, der er gemt i dens cache.
 - b **Details** – For at redigere den gemte sides titel og URL-adresse.
 - c **Update Page** – For at erstatte den gemte version med den aktuelle version (der skal downloades fra serveren).
 - d **Delete** – For at slette denne side fra dens cache.
 - e **Delete All** – For at slette alle gemte sider fra dens cache.
 - f **Cancel** – For at afslutte denne rude og gå tilbage til den sidst viste side.

Vinduet History (Historik)

Denne rude viser listen over de senest besøgte sider (der kan angives op til ni historikposter). Alle historikposter viser den tilhørende titel, hvis en sådan findes. Ellers vises “**No Title**”.

Sådan navigerer du til en af de senest besøgte URL-adresser

Procedure:

- 1 Vælg URL'en.
- 2 Tryk på **Ok**.

Vinduet Tools (Funktioner)

Procedure:

- 1 Fra ruden Tools (Funktioner) skal du vælge **More...**
- 2 Rul til et dokument.
- 3 Vælg tasten **MENU** for at åbne vinduet Indstillinger for det pågældende dokument.
- 4 Vælg et af følgende:
 - **Show URL** – For at få vist den aktuelle sides URL-adresse.
 - **Save Page** – For at oprette et øjeblicsbillede af det aktuelle dokument.
 - **Find Text** – For at søge efter en tekststreng i det aktuelle dokument.
 - **Copy Text** – For at kopiere tekst fra det aktuelle dokument til udklipsholderen.

Vinduet Options (Indstillinger)

Denne rude er specifik for den side eller rude, der vises.

Vinduet Image (Billede)

Denne rude vises i browsermenuen, hvis du har aktiveret download af billeder via ruden Navigering > **Advanced...** > **Settings...** .

Følgende punkter er tilgængelige:

- **Save** – For at lagre billedet i terminalen.
- **[Send]** – For at sende billedet til en destination, du selv vælger.
- **Reload** – For at genindlæse billedet.
- **Details** – For at se billeddetaljerne.
- **Show Image** – For at vise billedet på dets egen side.

Tekstindtastningsvinduet

Forudsætninger: Dette vindue vises, når browsermenuen åbnes, og tekstindtastningsfeltet er aktivt.

Tid og sted for anvendelse: Sådan indtastes tekst til URL'en.

Procedure:

- 1 Vælg URL'en.
- 2 Tryk på **abc**.
Vinduet med tekstindtastning vises.
- 3 Vælg **www**.
- 4 Rul til den ønskede filtype (f.eks.: **.com**).
- 5 Tryk på **.com**. På skærmen vises URL'en med det valgte filtypenavn.

Tablet 22: Browserikoner for indtastet tekst

Mode (Lydstyrkejusteringstilstand)	Funktionstast	Handling
Alfabetiske tegn – små bogstaver	abc	Indtast tekst med små bogstaver.
Alfabetiske tegn – store bogstaver	ABC	Indtast tekst med store bogstaver.
Numerisk	123	Indtast tal og symboler.
http-tilstand	www	Indtast

WAP-push

WAP-push giver mulighed for, at WAP-indhold kan sendes til en radio. Dette push udføres ved at sende et specielt formateret XML-dokument (Push Access Protocol) til Push-proxygatewayen, som igen videresender dokumentet til radioen.

En WAP-pushmeddelelse er en kodet meddelelse, herunder et link til en WAP-adresse. Når en WAP-aktiveret radio modtager et WAP-push, giver det automatisk mulighed for at få adgang til WAP-indhold. Det implementerede WAP-push er kompatibelt med WAP 2.0-standarden.

Radioen understøtter kun WAP 2.0 via en proxy. Forbindelser uden proxy understøttes ikke.

Dette er et salgsargument.

Beslægtede hyperlinks

[WAP-boks](#) på side 62

[WAP](#) på side 95

Nye WAP-meddelelser

Typer af WAP-beskeder og deres prioriteter:



Bemærk: Tjenesteudbyderen angiver prioriteten for meddelelsen.

- Pushmeddelelse
 - Høj – animationen og ikonet (blinker) vises med den nye WAP-meddelelsestone.
 - Middel – animationen og ikonet vises med den nye WAP-meddelelsestone.
 - Lav – ikonet vises med den nye WAP-meddelelsestone.
 - Slet – kun tilgængelig, hvis brugeren er i WAP-boksen, og teksten **WAP-meddelelse slettet eksternt** vises. Ellers er der ikke nogen angivelse.



Bemærk: Animationen vises ikke, hvis du er i gang med et opkald, er i nødtilstand, er i Tilkald, er i meddelelseseditoren, er i PIN-låsetilstand, eller hvis du skifter til DMO.

- Indlæs pushmeddelelse
 - Høj – browseren åbnes for brugeren med den nye WAP-meddelelsestone.
 - Lav – ikonet vises med den nye WAP-meddelelsestone.



Bemærk: Browseren åbnes ikke, hvis du er i gang med et opkald, er i nødtilstand, er i Tilkald, er i meddelelseseditoren, er i PIN-låsetilstand eller hvis du skifter til DMO.

Visning af WAP-meddelelser

Procedure:

- 1 Tryk på tasten MENU på startskærmen.
- 2 Vælg **Messages (Meddelelser)** → **WAP Box (WAP-bakke)**.
- 3 Vælg den ønskede meddelelse.
- 4 Vælg **Go to** for at se meddelelsen i browseren.

Tilbagekald

Med denne funktion kan du modtage tilkaldealarmer. Ved modtagelse af tilkaldemeddelelsen afbryder radioen de aktuelle tjenester og ekspederer omgående tilkaldealarmen. Når tilkaldealarmen er ryddet, forlader radioen tilkaldetilstanden og vender tilbage til normal tilstand. I tilkaldetilstand kan du kun modtage nødopkald.



Bemærk: For at læse hele tilkaldemeddelelsen skal du rulle ned over skærmen ved at trykke på tasten NAVIGERING. Meddelelsens længde er angivet af den lodrette, røde bjælke i venstre side af skærmen.

Figur 3: Tilkaldemeddelelse

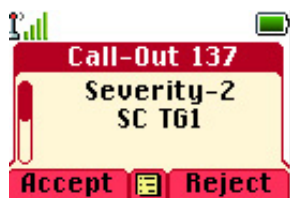

Bemærk: Dette er et salgsargument.

Beslægtede hyperlinks

Tilkald indbakke på side 62

Typer af tilkaldsalarmer

Der er fire typer tilkaldealarmer:

- Normalt tilkald – en advarselsmeddelelse, som afsendes af en dispatcher til enten én radio eller en gruppe af radioer.
- Stormplan – en advarselsmeddelelse, som afsendes af en dispatcher til en gruppe af radioer. Meddelelsen sendes flere gange for at gøre den mere pålidelig. Du kan ikke svare på en tilkaldeadvarsel, og uanset hvilken knap du trykker på, kommer du til oplysningsfasen.
- Fallback-tilstand – en advarselsmeddelelse, der er begrænset til stemmekommunikation. Denne type tilkald sættes i gang ved at trykke på et-tryks-knappen, som tjenesteudbyderen har foruddefineret. Den kan slettes manuelt.



Bemærk: Fallback er kun muligt, når radioen er i Køoprettelse på lokalt websted.

- Testtilkald – en speciel tilkaldeadvarsel, der afsendes af dispatcheren for at teste funktionen. Ved modtagelse af et testtilkald afspiller radioen en tone og viser teksten **Test Call-Out (Testtilkald)**. Tryk på funktionstasten **Test OK** for at reagere på og rydde advarslen.

Tilkaldstilstandens interaktion

Betjening af tilkaldsfunktionen er anderledes i andre tilstande:

- TXI-tilstand – du kan læse meddelelsen, men du kan ikke besvare den. Du har mulighed for at forlade TXI-tilstand ved at trykke på valgtasten eller afvise tilkaldsmeddelelsen.
- DMO-tilstand – Tilkald understøttes ikke.
- Nødtilstand – alle tilkaldsalarmerne ignoreres.

Faser for tilkaldsservice

I tilkaldstilstand findes de følgende faser:

- Alarmfase – modtager en tilkaldsmeddelelse. Alarmtonen angiver meddelelsen. Der vises tekst, og du kan benytte følgende muligheder: **Accept** (Accepter), **Reject** (Afvis) eller MENU. Hvis du accepterer alarmerne, kan ingen anden tjeneste afbryde fra dette tidspunkt.



Bemærk: Du kan stoppe alarmtonen ved at trykke på PTT eller en af valgtasterne.

- Oplysningsfase – du er stadig i tilkalde tilstand og kan modtage flere detaljerede oplysninger om den opståede hændelse via den efterfølgende tekst- eller talemeddelelse. Du kan anmode om flere oplysninger ved hjælp af talegruppeopkald eller tilkaldstekstfunktionen, der gør det muligt at sende en SMS-besked til tjenesteudbyderen. Du kan altid reagere og sende teksten eller talemeddelelsen tilbage ved hjælp af talegruppeopkald.

VOX-kontrol (Voice Operating Transmission)

Med funktionen VOX-kontrol (Voice Operating Transmission) kan du sende tale i håndfri situationer. Hvis funktionen er aktiveret og højttaleren er tændt, aktiverer radioen mikrofonen, når du taler, og deaktiverer den, når du er stille. Dette benyttes under enten Duplex privatopkald eller i et telefonopkald, når aktuelt tilsluttet og aktiveret tilbehør ikke fuldstændigt understøtter duplex.

En ekstern højttaler tændes med en aktiveret knytnevemikrofon.

Appendiks

A

Toner

Tabel 23: Radiotoner

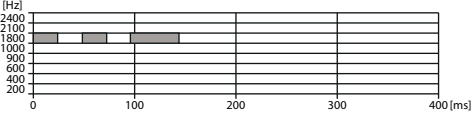
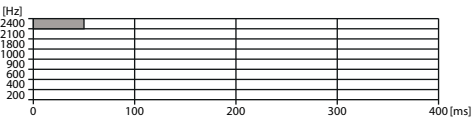
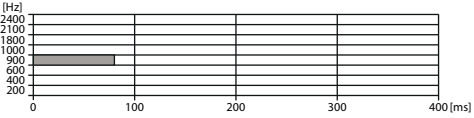
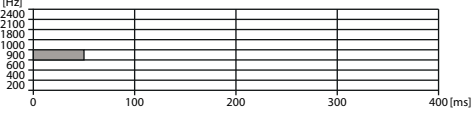
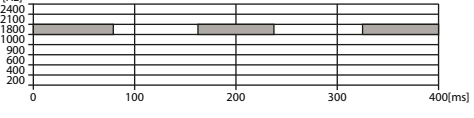
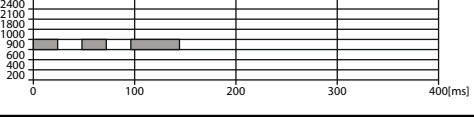
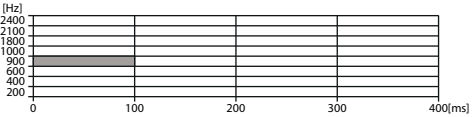
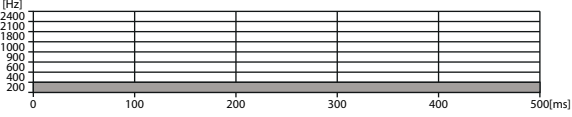
Navn på tone	Standardtonediagram
Tilbage til dækning Tilbage til fuld tjeneste	
Klar til at sende	
Forkert tastetryk	
Fra ude af drift til i drift	
I Nødtilstand	
Talk Permit (Taletilladelse)	
<ul style="list-style-type: none">TaleforbudSystemet er optagetTimeren for timeout er udløbetDen kaldte radio er ikke tilgængelig eller er optaget	
Opkaldet blev afbrudt eller mislykkedes på grund af netværket	

Tabel fortsat...

Navn på tone

Standardtonediagram

Skifter mellem DMO og TMO

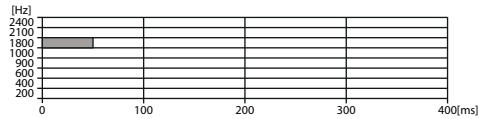

Opretter/afslutter
Køoprettelse på lokalt
websted

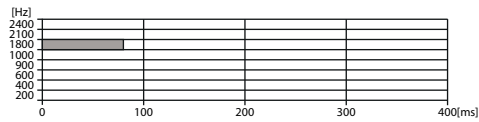

Modtager/sender en nødalarm

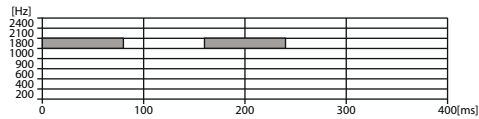

Nødalarmen mislykkedes

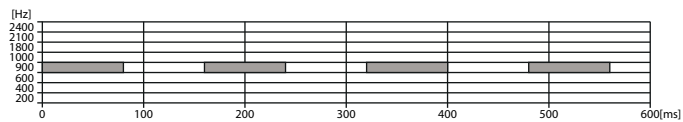

Aktiverer nødopkald

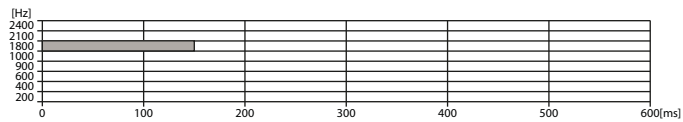

Forlader nødtilstand

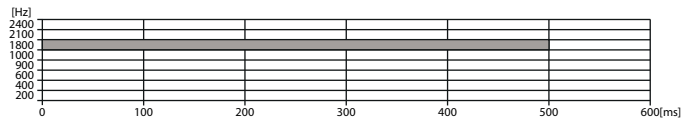

Start/afslutning af TXI

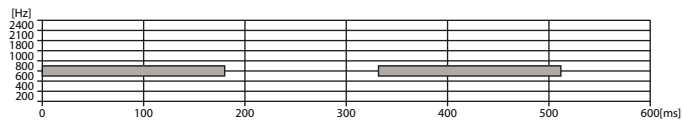

Bemærk: Alle hørbare indikationer kan deaktiveres af tjenesteudbyderen.

Appendiks

B

LED-indikationer

Tabel 24: LED-indikationer

Indikation	Status
Konstant grøn	I brug
Blinkende grøn	Dækning
Konstant rød	Uden for dækning
Blinkende rød	Opretter forbindelse til netværket Aktiverer DMO
Konstant orange	Blokering af transmission aktiveret Kanal i brug i DMO
Blinkende orange	Indgående opkald
Ingen indikation	Inaktiv Radioen er slukket

Appendiks

C

Fejlsøgning

Din radio viser følgende meddelelser:

Tabel 25: Viste meddelelser

Meddelelse	Beskrivelse af meddelelse
...-Received (Indgående)	Opkald modtaget men ikke besvaret eller afvist.
Attachment Failed (Tilknytning fejlede)	Din radio kunne ikke oprette talegruppetilslutning. Den fortsætter med at forsøge. Hvis det ikke lykkes, kan du prøve en anden talegruppe.
Authenticate Failure (Godkendelse mislykkedes)	Din radio kunne ikke registrere på et godkendt system (godkendelsesnøglen kan være forkert, eller godkendelse er måske deaktiveret).
Call Cancelled (Opkald annulleret)	Du har annulleret opkaldet.
Call Ended (Opkald afsluttet)	<ul style="list-style-type: none">• Fejlbehæftet kanal. Prøv igen senere.• Du har afsluttet opkaldet.
Call Forwarding (Viderestilling af opkald)	Den radio, du prøver at ringe op til, er ikke tilgængelig, og opkaldet viderestilles til en anden radio.
Call Modified (Opkald ændret)	Det opkald, du deltager i, er blevet ændret.
Call Preempted (Opkald afbrudt)	Kanalen anvendes til prioritet.
Decryption Failed (Dekryptering mislykkedes):	Der opstod en fejl under dekryptering af en meddelelse eller et opkald.
Emergency In Use (Nødtilstand i brug) Wait On Mic. (Vent på mik.)	Funktionen Hot Microphone er aktiv, men tilladelse til kanaloverførsel er givet til et andet nødopkald i den samme talegruppe. Din radios mikrofon er ikke aktiv i dette tidsrum, men den forsøger automatisk at opnå taletilladelse igen efter et forudindstillet tidsrum.
Emgey Mic Ended (Nødmikrofon afsluttet)	Hot Microphone-timeren er udløbet automatisk, eller du har trykket på knappen PTT for at annullere funktionen Hot Microphone.
Emergency Mic On (Nødmikrofon til)	Funktionen Hot Microphone er aktiv, og din radio overfører automatisk håndfri nødlyd.
Empty Entry (Tomt element)	Det indtastede lynopkaldsnummer findes ikke, eller nummeret findes, men gruppen kan ikke vælges.
Faulty Unit (Fejl i enhed) Error (Fejl)	Self-test failed (Selvtest mislykkedes). Der er registreret en driftsfejl i din radio. Noter fejlnummeret. Sluk din radio, og kontakt kundeservice.

Tabel fortsat...

Meddelelse	Beskrivelse af meddelelse
Gateway available (Gateway tilgængelig)	Din radio har oprettet forbindelse til en gateway.
Gateway not available (Gateway ikke tilgængelig)	Din radio kan ikke oprette forbindelse til en gateway, eller forbindelsen er afbrudt.
This group already exists (Denne gruppe findes allerede)	Den gruppe, du forsøger at tilføje, findes allerede i mappen Mine grupper .
Individual Calls Only (Kun individuelle opkald)	Du kan kun foretage individuelle (private) opkald.
Insufficient visible data (Utilstrækkelige synlige data)	Din radio er i gang med at fastslå din position. Denne proces kan tage flere minutter.
Insufficient visible satellites (For få synlige satellitter)	Din radio er i gang med at fastslå din position. Denne proces kan tage flere minutter.
Invalid ID (Ugyldigt ID)	Det indtastede nummer er ikke gyldigt.
Invalid Shortcut Position (Ugyldig genvejsposition)	Det indtastede nummer er ikke gyldigt.
Limited Service (Begrænset tjeneste)	Nødopkald, nødalarmer og mobilitetshandlinger (f.eks. gruppetilslutning) er tilladte. Alle indgående og udgående opkalds- og datatjenester er blokerede.
List Empty (Tom liste)	Der er ingen programmerede poster på rullelisten. Indtast posten.
List Not Attached (Liste ikke vedhæftet)	Alle talegrupper på skanningslisten er ikke tilsluttede.
List Partially Attached (Del af liste er vedhæftet)	Skanningslisten er aktiv, men alle talegrupper er ikke tilsluttet den.
Message Delivered (Meddelelse leveret)	Angiver, at der er modtaget post.
Message Failed (Meddelelse fejlede)	Angiver, at der opstod en fejl under levering af post.
New Delivery Status (Ny leveringsstatus)	Du har modtaget en ny leveringsstatus.
No Service (Ingen dækning)	Din radio er uden for dækning. Vend tilbage til dækning.
Not allowed in repeater mode (Ikke tilladt i repeater-tilstand)	Tjenesten eller funktionen er ikke tilgængelig i repeater-tilstand.
My Groups (Mine grupper) Is Empty (Er tom)	Du kan ikke få vist eller slette grupper, når mappen Mine grupper er tom.
My Groups (Mine grupper) Is Full (Er fuld)	Du kan ikke tilføje en gruppe i mappen Mine grupper , da den allerede indeholder det maksimalt tilladte antal grupper.
Network Trouble (Netværksproblem)	Netværksproblemer. Prøv igen senere.
No Answer (Intet svar)	Den person, du har ringet til, svarer ikke.
No Entries (Ingen input)	Denne besked vises, når du forsøger at få adgang til en tom liste.
No Group (Ingen gruppe)	<ul style="list-style-type: none"> Tilknytning fejlede. Din radio har afbrudt forbindelsen til den aktuelle talegruppe. Vent, indtil der igen oprettes forbindelse til den aktuelle talegruppe.

Tabel fortsat...

Meddelelse	Beskrivelse af meddelelse
	<ul style="list-style-type: none"> • Viser, når du er uden for den valgte talegruppes normale dækningsområde. Vælg en ny talegruppe, der kan bruges fra din aktuelle position. • Angiver, at en foretrukken gruppe er fjernet fra mappen Mine grupper.
No List (Ingen liste)	Netværkslisten er tom.
No New or Old Messages (Ingen nye eller gamle medd.)	Angiver, at der ikke er nye eller gamle meddelelser i indbakken .
No Selected Scan List (Ingen scanningsliste valgt)	Du har valgt en tom netværksliste.
No Service (Ingen dækning)	Din radio er uden for dækning.
Not Allowed To Initiate Call (Ikke tilladt at foretage opkald)	Det er ikke tilladt at ringe op til et nummer, der ikke findes i adressebogen.
Not Allowed To Transmit (Ikke tilladt at sende)	Slip knappen PTT, og prøv igen senere. Det er ikke tilladt at sende en SMS-besked eller statusmeddelelse til et nummer, der ikke findes i adressebogen.
Single TalkGroup Only (Kun en enkelt talegruppe)	Der er kun én programmeret post på rullelisten.
Overheating, Please Turn Radio Off (Overophedning, sluk radioen)	Din radio slukker. Lad den være slukket i fem minutter.
Party Busy (Part optaget)	Den kaldte radio er optaget.
Party Not Available (Part er ikke tilgængelig)	Den kaldte radio er uden for rækkevidde eller er slukket. Prøv igen senere.
Please Try Again (Prøv igen)	Du kunne ikke foretage opkaldet.
Please Wait Connecting (Vent, opretter forbindelse)	En besked under start.
Registration Failure (Registreringsfejl)	Din radio kunne ikke registreres i systemet. Prøv igen senere.
Repeater available (Repeater tilgængelig)	Din radio har oprettet forbindelse til en repeater.
Repeater Not Available (Repeater er ikke tilgængelig)	Din radio kan ikke oprette forbindelse til en repeater, eller forbindelsen er blevet afbrudt.
Service Denied (Tjeneste afvist)	Ugyldigt nummer. Kontakt tjenesteudbyderen.
Service Not Available (Tjeneste ikke tilgængelig)	Denne tjeneste er ikke tilgængelig på det aktuelle netværk.
Service Restricted (Tjeneste begrænset)	Denne tjeneste eller funktion er begrænset af din tjenesteudbyder, den er ikke købt eller den er ikke tilgængelig.
TalkGrp ... cannot be deleted (Talegruppe kan ikke slettes)	Din tjenesteudbyder har oprettet denne gruppe, så du kan ikke slette den fra mappen med foretrukne talegrupper.
Try Again Later (Forsøg igen senere)	Der er midlertidigt ikke adgang til den ønskede.
Radio Disabled (Radio deaktiveret)	Tjek med din tjenesteudbyder.

Tabel fortsat...

Meddelelse	Beskrivelse af meddelelse
Unit is OK (Enhed er OK) Warn (Advarsel):	Fejl under selvtest. Der er registreret en mindre fejl. Din radio er stadig driftsklar. Hvis denne fejl opstår igen, skal du notere fejlkoden og kontakte kundeservice.
Unit Not Attached (Enhed ikke tilsluttet)	Din radio kunne ikke oprette forbindelse til systemet. Talegruppen er måske ikke defineret i systemet. Prøv en anden gruppe.
Unassigned Button (Knap uden tildelt funktion)	Meddelelsen vises, når der ikke er tildelt nogen funktion til en knap.
CP-indstillingsfejl: Kontrolhoved rollevalg Kontrolhoved slukkes	Meddelelsen vises, når det kontrolhoved, der er konfigureret som Slave, er forbundet til transceiveren, og det kontrolhoved, der er konfigureret som Master, er forbundet som separat (dvs. ikke til transceiveren).
Separat tilstand Radioen er slukket Ingen tilgængelige tjenester	Meddelelsen vises på Slave-kontrolhovedet i separat tilstand.
Softwarefejl: Inkompatibel softwarever. Ingen tilgængelige tjenester	Meddelelsen vises kun på Slave-kontrolhovedet, når softwareversionen er forskellig fra den på Master.
Forbindelsesfejl ved dobbelt kontrolhoved! Kontrollér kabelforbindelse	Meddelelsen vises, når forbindelsen mellem kontrolhovedet er mistet.
WAP startet Ikke tilgængelig på denne enhed AFSLUT for at afbryde handlingen	Meddelelsen vises på Slave, når Master-kontrolhovedet bruger WAP.