

## מידע נוסף על מכשיר הקשר

בקר באתר האינטרנט של Motorola Solutions בכתובת:  
<http://www.motorolasolutions.com/>

## פורטל חוויית המשתמש

תיעוד המשתמש זמין כאן:

<https://learning.motorolasolutions.com/>

## הודעות משפטיות בנוגע לתוכנות קוד פתוח

זמין ב-Customer Programming Software Plus (CPS Plus) ל-DVD



מסמך זה מוגן בזכויות יוצרים. מותר להעתיק מסמך זה למטרת שימוש במוצרי Motorola במידה סבירה. כל העתקה לשם מטרת אחרות, שינוי, הוספה או עיבוד מכל סוג שהוא של מסמך זה אסורים. רק מסמך זה הנשמר אלקטרונית נחשב מסמך מקורי. שכלולים נחשבים עותקים בלבד. חברת Motorola, Inc. וכל חברות הבת שלה והחברות המסונפות לה אינן ערוכות לנכונותם של עותקים מסוג זה.

MOTOROLA SOLUTIONS, MOTO, MOTOROLA ומולוגו המעוצב M הם סימנים מסחריים או סימנים מסחריים רשומים של Motorola Trademark Holdings, LLC והשימוש בהם נעשה ברישיון. המילה, הסימן והסמל Bluetooth® הם סימנים מסחריים רשומים בבעלות Bluetooth SIG, Inc. והשימוש בהם נעשה ברישיון. כל שאר הסימנים המסחריים שייכים כל אחד לבעליו.  
© 2020 Motorola Solutions, Inc. כל הזכויות שמורות.

MN006445A01-AA



MXP600 מדריך להתקנה מהירה

## סמלי מצב

סמל	תיאור
	יש קליטה (TMO)
	אין קליטה (TMO)
	עוצמת האות
	עוצמת RF גבוהה
	מצב ישיר (DMO)
	מצב חירום
	רמת טעינה בסוללה
	טעינת סוללה
	כל הרינגטונים כבויים
	צלצול שיחה חד-כיוונית מושתק
	צלצול שיחה דו-כיוונית מושתק
	סריקה
	נדידה

סמל	תיאור
	שמע נמוך
	שמע גבוה
	אוזניה מחוברת
	התקבלה הודעה חדשה
	הודעה חדשה בתיבת הדואר הנכנס
	נתוני מנה
	מקשים נעולים
	GNSS
	כרטיס SD לא מפורמט
	USB מחובר
	Bluetooth מופעל
	עוצמת ה-Wi-Fi
	Wi-Fi OTAP

## ביטול נעילת מכשיר הקשר

לביטול נעילת הרדיו לאחר ההפעלה, הזן את הקוד כשתתבקש לעשות זאת. קוד ברירת המחדל הוא 0000. ספק השירותים עשוי לשנות מספר זה לפני שתקבל את מכשיר הקשר.

## ביטול נעילה או נעילה של לוח המקשים

לנעילה/ביטול הנעילה של לוח המקשים, לחץ על לחצן התפריט ולאחר מכן על המקש \*.

## שימוש בתפריט מכשיר הקשר

לכניסה לתפריט, הקש על מקש התפריט. כדי לגלול בתוך התפריט, לחץ על מקש הניווט למעלה או למטה.

כדי לבחור פריט מתוך התפריט, לחץ על מקש הבחיר 'בחר' או על מקש הניווט הימני. כדי לחזור לרמה הקודמת, לחץ על 'חזרה' או על מקש הניווט השמאלי.

ליציאה מפרטי התפריט, הקש על מקש הבית.

## בחירת TMO או DMO

במסך הבית, בחר 'אפשרויות' ← 'מצב רב-גל' או 'מצב ישיר'.

## ביצוע שיחות קבוצתיות ב-TMO/DMO

1. במסך הבית, לחץ על מקשי הניווט או סובב את חוגת הבקרה כדי להדגיש את קבוצת הדיבור הרצויה.
2. לחץ על 'בחר'.
3. לחץ לחיצה ממושכת על PTT.
4. המתן עד להישמע צליל רשות הדיבור (אם הוגדר) ולאחר מכן התחל לדבר.
5. כדי להאזין שחרר את PTT.

## ביצוע שיחות חירום קבוצתיות ב-TMO/DMO

1. לחץ לחיצה ממושכת על לחצן החירום. אזעקת חירום תישלח באופן אוטומטי (אם הוגדרה).
2. לחץ לחיצה ממושכת על PTT.
3. המתן עד להישמע צליל רשות הדיבור (אם הוגדר) ולאחר מכן התחל לדבר. שחרר את ה-PTT כדי להאזין.
4. אם אתה משתמש בתכונה 'מיקרופון חם', המתן עד להופעת ההודעה מיקרופון חירום פועל על-גבי המסך ולאחר מכן דבר מבלי ללחוץ על לחצן ה-PTT.
5. ליציאה ממצב חירום, לחץ לחיצה ממושכת על מקש הבחירה יציאה.

## ביצוע שיחות פרטיות חד-כיווניות

### ב-DMO:

1. ממסך הבית, חייג מספר.
2. לחץ לחיצה ממושכת על PTT לביצוע השיחה.
3. המתן עד להישמע צליל רשות הדיבור (אם הוגדר) ולאחר מכן התחל לדבר. שחרר את PTT כדי להאזין.
4. כדי לסיים שיחה, לחץ על מקש הסיום.

### ב-TMO:

1. ממסך הבית, חייג מספר.
2. לחץ על PTT כדי לבצע שיחה. המתן עד שהנמען יענה.
3. כשהשיחה מתחבר, לחץ לחיצה ממושכת על PTT כדי לדבר. המתן עד להישמע צליל רשות הדיבור (אם הוגדר). שחרר את ה-PTT כדי להאזין.
4. כדי לסיים שיחה, לחץ על מקש הסיום.

## ביצוע שיחות דו-כיווניות פרטיות/שיחות טלפון/שיחות PABX

1. ממסך הבית, חייג מספר.
2. לחץ על מקש החיוג. הרינגטון יישמע עד שהנמען עונה.
3. כדי לסיים שיחה, לחץ על מקש הסיום.

## שליחת הודעת מצב

1. ממסך הבית, לחץ על מקש התפריט.
2. בחר הודעות ← שלח מצב.
3. הדגש את המצב הרצוי ולחץ על מקש השליחה.
4. אם רשימת המצבים ריקה, הזן מספר הודעת מצב בן 5 ספרות ולחץ על מקש השליחה.

זוסמב שומיש

www.motorolasolutions.com

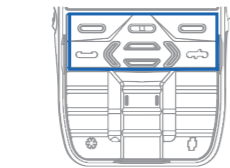
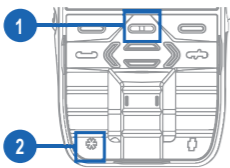



דע את הרדיו שלך

www.motorolasolutions.com

### מכשיר הקשר

לעולם אל תחשוף את הרדיו או את הסוללה לטמפרטורות קיצוניות (מעל 85 °C).  
לדוגמה, מאחורי שמשות הרכב תחת אור שמש ישיר.  
הרדיו עמיד למים (בכפוף מכשיר הקשר IP68) – אך רק כאשר הסוללה והאנטנה מחוברות.  
לניקוי מכשיר הקשר, יש להשתמש במטלית לחה או אנטי-סטטית.  
ודא שאין זיהום בשכבת היציאה האטומה, הקטע עם התווית VENT בחלק האחורי של מארז מכשיר הקשר.

### מכשיר הקשר

לרדיו יש שלושה מיקרופונים:  
• מיקרופון עליון קדמי לשיחות חד-כיווניות, שיחות משדר או שיחות פרטיות.  
• מיקרופון עליון אחורי לביטול רעש לבחירתך.  
• מיקרופון תחתון לשיחות דו-כיווניות כמו בטלפון.

1. בשימוש בשמע גבוה, החזק את מכשיר הקשר במאונך, כשהמיקרופון העליון 5-10 סנטימטרים מהפה שלך.
2. דבר לתוך המיקרופון העליון.
3. האזן דרך הרמקול הפנימי.
4. ודא שהאנטנה נמצאת במרחק 2.5 סנטימטרים לפחות מהראש ומהגוף שלך.

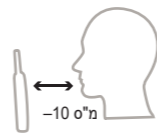

שיחות דו-כיווניות

1. בעת השימוש בשמע נמוך, החזק את מכשיר הקשר כמו טלפון.
2. דבר לתוך המיקרופון התחתון.
3. האזן דרך האוזניים.
4. ודא שהאנטנה נמצאת במרחק 2.5 סנטימטרים לפחות מהראש ומהגוף שלך.

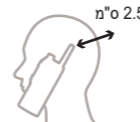

שיחות דו-כיווניות

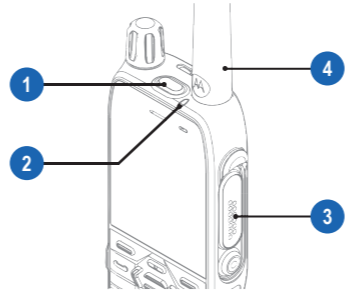

- 1 לחצן חירום
- 2 נורית מחוון המצב
- 3 מחבר מיני GCAI
- 4 אנטנה
- 5 חוגת הבקרה
- 6 לחצן תכנות
- 7 לחצן 'לחץ-כדי-לדבר' (PTT)

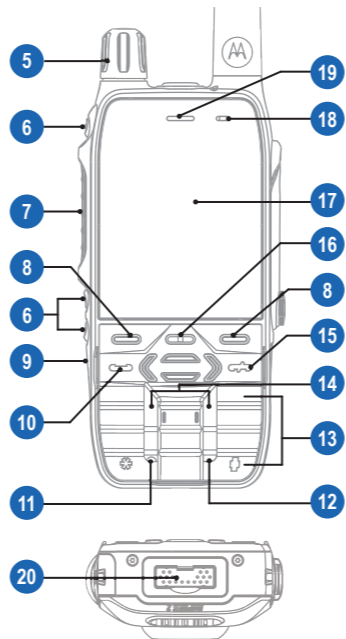

- 5
- 6
- 7
- 8
- 8
- 8
- 9
- 10
- 11
- 12
- 12
- 13
- 14
- 15
- 16
- 17
- 18
- 19
- 20

### התקנת הסוללה

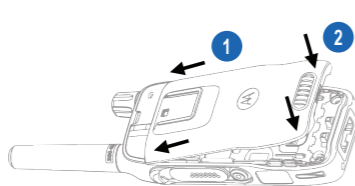

1. הכנס את הסוללה לתא בזווית כניסה גבוהה.
2. החלק את הסוללה מתחת לשני התפסים.
3. לחץ על הסוללה עד שתינעל במקומה בנקישה.

### הסרת הסוללה

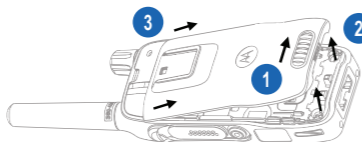

1. החלק את סגר הסוללה לימין והחזק אותו.
2. הרים את הסוללה.
3. הסר את הסוללה מהתא.

### חיבור האנטנה

1. כבה את מכשיר הקשר לפני חיבור האנטנה.
  2. הכנס את הבסיס החוטי של האנטנה למסוף שבחלק העליון של מכשיר הקשר.
  3. סובב את האנטנה בכיוון השעון עד שתשב היטב.
- אל תלחץ בכוח.

### הפעלה וכיבוי של מכשיר הקשר

כדי להפעיל/לכבות את מכשיר הקשר, לחץ לחיצה ממושכת על הלחצן הפעלה/כיבוי.

### נורית מחוון המצב

חיווי	המצב מחוץ לטעינה	מצב בטעינה
ירוק יציב	בשימוש	טעינה מלאה
ירוק מהבהב	יש או אין קליטה ב-TMO/ החלפה מ-TMO ל-DMO	רמת טעינה של 90%
אדום יציב	אין קליטה	טעינה מהירה
הבהוב אדום	מתחבר לרשת/ מחליף מ-DMO ל-TMO	סוללה תקולה או לא מתאימה
כתום יציב	מכשיר הקשר בתהליך הפעלה/ עצירת שידור יש קליטה	לא רלוונטי
הבהוב כתום	שיחה פרטית או שיחת טלפון נכנסת	סוללה בהמתנה לטעינה מהירה
אין חיווי	מכשיר הקשר כבוי/ מכשיר הקשר במצב סמוי	לא רלוונטי

### נתוני קיבולת סוללה

מידע	תיאור
	מלאה (80%-100% קיבולת)
	בינונית (60%-80% קיבולת)
	נמוכה (25%-60% קיבולת)
	נמוכה מאוד (5% - 25% קיבולת)
	פחות מ-5% קיבולת

תחילת העבודה

www.motorolasolutions.com