



MOTOROLA

MTP850 Ex/MTP810 Ex Kézi hordozható TETRA-terminál

Alapvető felhasználói kézikönyv



When printed by Motorola

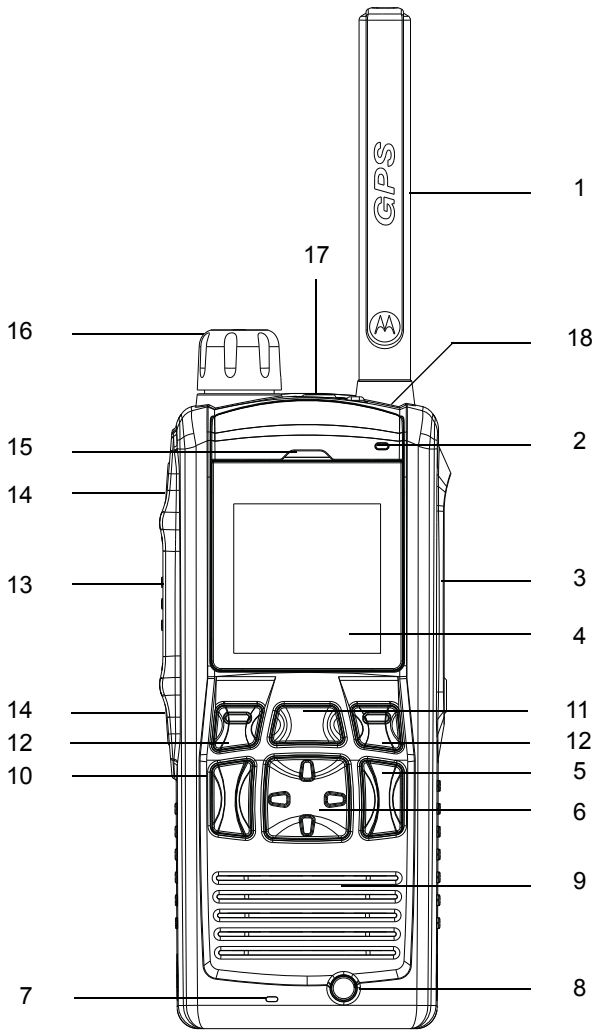

Tartalomjegyzék

Biztonsági előírások	4
Ártalmatlanítási előírások	4
Szerzői jogi információk	5
Jelölési konvenciók	6
MTP850 Ex/MTP810 Ex Áttekintés	7
Rádiókezelő gombok és jelzések	7
Audio Hangjelzések	9
Gombok, billentyűzet áttekintés	12
Ki-Be/Végére/Elejére gomb	12
Soft billentyűk	12
Menü gomb	12
Forgatható gomb	12
Vész hívó gomb	13
Funkció gombok	13
Hangszóró kezelő gomb	14
LED állapot jelzések	14
Menüpontokba való belépés	15
Előző szintre történő visszatérés	15
Menüpontból történő kilépés	15
Menüpontok listája	16
Kijelző	19
Állapot ikonok	19
Menü ikonok	21
Bejövő postaláda mappa elemei	21
Hívószám ikonok	22
Kezdeti lépések	23
Akkumulátor	23
Az akkumulátor behelyezése	23
Az akkumulátor cseréje	23
Az akkumulátor töltése	24
Az akkumulátorra vonatkozó további figyelmeztetések	24
Akkumulátor karbantartása	25

Az akkumulátor megóvása és tisztítása	26
Akkumulátor kapacitás információi	26
Az antenna csatlakoztatása	27
Ki/Be kapcsolás (Ki-Be/Végére/Elejére gomb)	27
Bekapcsolás (Vészhívó gomb)	27
Bekapcsolás TXI módban	28
A billentyűzet zárolása/kioldása	28
Az MTP850 Ex/MTP810 Ex megóvása és tisztítása	29
TMO vagy DMO üzemmód választása	30
TMO vagy DMO üzemmódba történő belépés	30
Csoporthívás	31
„Csoportjaim” mappa	31
A „Csoportjaim” mappa kiválasztása	31
Csoport (TMO/DMO) hozzáadása a „Csoportjaim” mappához	31
Csoport kiválasztása	31
A forgatható gomb használata	31
A navigációs gomb használata	32
ABC szerinti keresés	32
Mappa keresés	32
Mappa kiválasztás	32
TMO csoporthívások	32
TMO csoporthívás kezdeményezése	32
TMO csoporthívás fogadása	33
Egyirányú TMO hívás fogadása	33
PTT, dupla gombnyomás	33
DMO csoporthívások	34
DMO csoporthívás indítása	34
DMO csoporthívás fogadása	34
Kilépés DMO módból	34
Privát, Telefon és PABX hívások	35
Tárcsázás	35
Tárcsázás hívószám listából	35
Privát hívás	35
Privát hívás indítása	35
Privát hívás fogadása	36

Telefon és PABX hívások	36
Telefon és PABX hívás indítása	36
Vészhívás mód	37
Be- és kilépés a Vészhívás módba	37
Vészjelzés küldése	37
HotMik (PTT nélküli vészhívás)	38
Csoport vészhívás indítása	38
Néma vészhívás mód	39
Man Down	39
Eseményjelentés	39
Üzenetek	42
Státusz üzenet küldése	42
Minta üzenet küldése	42
Előre megírt üzenet küldése	42
Bejövő üzenetek kezelése	42
Olvasatlan (Új) üzenetek kezelése	43
Tippek és trükkök	44
Gyors referencia segédlet	47

© Motorola Inc., 2009

MOTOROLA és a stilizált M logo bejegyzett védjegyek. Minden egyéb termék, ill. szolgáltatásnév a tulajdonoshoz tartozik.

Biztonsági előírások



FIGYELEM

A termék használatbavétele előtt olvassa el az MTP850 Ex/ MTP810 Ex készülékhez mellékelt Termékbiztonsági és Rádiófrekvenciás sugárzási kézikönyvek (6864117B25/ 6866588D20) biztonságos használatra vonatkozó utasításait.

A rádiófrekvenciának való kitettséget szabályozó ICNIRP előírásoknak megfelelően az MTP850 Ex/MTP810 Ex rádió csak foglalkozáshoz kötötten használható. A termék használatbavétele előtt – a rádiófrekvenciás határértékek betartása érdekében – olvassa el a Termékbiztonsági és Rádiófrekvenciás sugárzási kézikönyvek (Motorola kiadvány cikkszámai: 6864117B25/ 6866588D20) biztonságos használatra vonatkozó utasításait.

Tartsa ezt a **Használati útmutatót** és a **Termékbiztonsági és rádiófrekvenciás sugárzási** kézikönyvet biztos helyen, és tegye elérhetővé azoknak is, akiknek a MTP850 Ex/MTP810 Ex készüléket átadja.

Ártalmatlanítási előírások



Az **Európai Unió elektromos és elektronikai berendezések hulladékára vonatkozó előírásai (WEEE)** megkövetelik,

hogy az EU országokba értékesített termékeken, vagy azok csomagolásán szerepeljen az áthúzott szemetest ábrázoló piktogram. A WEEE előírások szerint ez az áthúzott szemetest ábrázoló címke azt jelenti, hogy az EU országok vásárlóinak és végfelhasználóinak nem szabad háztartási hulladékként kezelni az elektronikai és elektromos berendezést vagy kelléket.

Az EU országokban élő vásárlók vagy végfelhasználók feladata, hogy a berendezés gyártójának helyi képviselőjétől tájékozódjanak az adott ország hulladékgyűjtő rendszeréről.

Szerzői jogi információk

A kézikönyvben leírt Motorola termékek szerzői jogvédelmet élvező, félvezető memóriákban vagy más közegekben tárolt számítógépes programokat tartalmazhatnak. Az Egyesült Államok és más országok törvényei a Motorola részére kizárólagos jogokat tartanak fenn a szerzői jogvédelmet élvező számítógépes programok kizárólagos másolására vagy bármilyen egyéb formában történő sokszorosítására.

Ennek megfelelően a kézikönyvben található Motorola termékek részét képező, szerzői jogvédelmet élvező számítógépes programok semmilyen formában nem másolhatóak, módosíthatóak, sokszorosíthatóak vagy terjeszthetőek a Motorola írásos engedélye nélkül. Továbbá a Motorola termékek megvásárlása nem tekinthető felhatalmazásnak, sem közvetlenül, sem hallgatólágosan, sem más módon, kivéve a nem kizárólagos, normál szerzői jogdíjmentes használati jogosítványt, ami a termékadásban alkalmazott törvényből következik.

Ez a dokumentum a szerzői jog védelme alatt áll. A dokumentum Motorola termékek használatához való másolása a megfelelő mértékig engedélyezett. A más célokra történő másolás, illetve a dokumentum megváltoztatása, kibővítése vagy egyéb feldolgozása tilos. Csak a jelen elektronikus formában tárolt dokumentum minősül eredetinek. A sokszorosított példányok csupán másolatnak minősülnek. A Motorola, Inc., valamint annak leány- és távállalatai nem vállalnak felelősséget a kérdéses másolatok helyességéért.

Jelölési konvenciók

A dokumentum létrehozása során arra törekedtünk, hogy minél több vizuális jelzéssel segítsük az olvasót. Az alábbi grafikus ikonok használatosak a dokumentumban. A következőkben ismertetjük az ikonokat és jelentésüket.



VIGYÁZAT

A „Vigyázat!” megjelölés, és a hozzá tartozó ikon olyan információra utal, amelynek figyelmen kívül hagyása halálhoz, súlyos sérülésekhez vagy a termék súlyos károsodásához vezethet.



FIGYELEM

A „Figyelem!” megjelölés és a hozzá tartozó ikon olyan információra utal, amelynek figyelmen kívül hagyása kisebb vagy közepes mértékű sérülésekhez vagy a termék súlyos károsodásához vezethet.

FIGYELEM

A „Figyelem!” megjelölés a biztonsági ikon nélkül használva olyan potenciális kárra vagy sérülésre utal, ami nem a termékkel kapcsolatos.

MEGJEGYZÉS

A megjegyzések olyan szövegrészeket jelentenek, amelyek fontosabbak a környező szövegnél, például kivételeket vagy előfeltételeket írnak le. Gyakran megjelölik, hol található az olvasó további információt, vagy emlékeztetik az olvasót, hogyan kell egy adott műveletet végrehajtani (ha például az nem része az aktuális műveletnek), esetleg ismertetik, hol található valami a képernyőn. A megjegyzésekhez nem tartozik veszélyességi fokozat.

MTP850 Ex/MTP810 Ex Áttekintés

Rádiókezelő gombok és jelzések

Az alábbi számok a kezdőoldal belső részén található ábrára hivatkoznak.

Szám	Leírás
1	Antenna
2	Felső mikrofon Fél-duplex, hangos-audio hívások, mint pl. csoporthívás esetén működik.
3	Oldalsó csatlakozó Tartozékok csatlakoztatására és programozás céljára.
4	Színes kijelző 65,536 színű 130 x 130 pixeles kijelző, háttérvilágítással alfanumerikus szöveggel és képekkel, állítható betűméret és kontraszt.
5	Be-ki/végére-elejére gomb Tartsa lenyomva az MTP850 Ex/MTP810 Ex be/ki kapcsolásához. Nyomja meg a hívások befejezéséhez. Nyomja meg a honos képernyőre való visszatéréshez.
6	4 irányú navigációs gomb A menü hierarchiában történő mozgáshoz vagy alfanumerikus szövegbevitelhez nyomja meg a fel, le, balra, jobbra funkcióval rendelkező gombot.
7	Alsó mikrofon Fél-duplex, full-duplex, halk-audio hívások, mint pl. telefonhívás esetén működik.
8	Hangszóró szabályozó gomb Fülhallgató (gyenge audiojel), PHF (gyenge audiojel) vagy hangszóró (erős audiojel) közötti választás.
9	Hangszóró (az elolap alatt)
10	Küldés gomb Full-duplex hívások (pl. telefon hívás) indítása és fogadása vagy státusz és szöveges üzenetek küldésére.
11	Menü gomb Főmenübe és az összefüggés érzékeny menübe történő belépés

Szám	Leírás
12	Soft gombok Nyomja meg és válassza ki a képernyőn közvetlenül megjelenő opciót a bal vagy jobb soft gombbal.
13	Adásváltó gomb (PTT) Fél-duplex hívásokban történő beszédhez tartsa lenyomva, a hallgatáshoz engedje el. Nyomja meg státusz és szöveges üzenetek elküldéséhez.
14	Programozható oldal gombok (1-2) Alap beállítás: felső gomb-háttérvilágítás ki/be kapcsolás; alsó gomb-képernyővédő aktiválás. (Ld. No. 19)
15	Fülhallgató
16	Programozható forgató gomb Alap beállítás: A „hangerő” és „lista” közötti váltáshoz nyomja meg a gombot. Az oldalsó gombok a programozás szerint működnek. (No. 17)
17	Vész hívó gomb (Az MTP850 Ex/MTP810 Ex tetején). A vész hívó módba történő belépéshez és vészjelzés küldéséhez (programozás szerint) tartsa lenyomva. Az MTP850 Ex/ MTP810 Ex kikapcsolt állapotában tartsa lenyomva, amíg Vész hívó vagy normál üzemmódba lép (programozás szerint).
18	LED (Jelzés)

MEGJEGYZÉS

Az MTP850 Ex/MTP810 Ex első használata előtt távolítsa el a képernyőt védő műanyag fóliát és a teljes akkumulátor kapacitás eléréséhez töltsen az akkumulátort 14-16 órát.

MEGJEGYZÉS

Rendszeresen tisztítsa meg az oldalsó csatlakozót, például egy puha ecsettel, különösen programozás előtt (ne használjon tisztítófolyadékot).

MEGJEGYZÉS













Javasoljuk, hogy mielőtt csatlakoztatna bármilyen kiegészítőt, kapcsolja ki a készüléket.



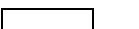

Audio Hangjelzések

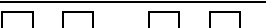
□ = Magas hang; ■ = Alacsony hang;

Leírás	Típus	Ismétlések száma
Alap állapot		
<ul style="list-style-type: none"> Vissza a honos képernyőre Vissza a forgatható hangerő használathoz, ha a forgató időzítő lejárt Visszatérés a lefedettséghez Visszatérés a teljes szolgáltatási rendszerhez 		Egyszer
Adáskésztség		Egyszer
Rossz gomb megnyomása		Egyszer
<ul style="list-style-type: none"> Jó gomb megnyomása MTP850 Ex/MTP810 Ex bekapcsolásakor hibás önteszt Szolgáltatásba történő visszatérés 		Egyszer
Hívás esetén		
Nyílt hívás figyelmeztetés		Egyszer
Hívás várakoztató hang, amíg telefon vagy privát hívás történik.		Minden 6 másodpercben, a hívás befejezéséig.
Adat csatlakozás vagy megszakítás		Egyszer
Beszéd engedélyező hang PTT megnyomásakor.	 	Egyszer (normál hang) Egyszer (rövid hang)
Beszéd engedélyező hang PTT megnyomásakor gateway hangok nélkül.	 	Kétszer Egyszer

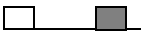
Leírás	Típus	Ismétlések száma
<ul style="list-style-type: none"> Beszéd tiltás Foglalt rendszer Adásidő korlát időzítő lejárt A hívott MTP850 Ex/ MTP810 Ex nem elérhető vagy foglalt. 		Amíg a PTT-t el nem engedi
<ul style="list-style-type: none"> Nem kapcsolt, vagy nem sikeres hívás a hálózat miatt. Roszs szám tárcsázása 		Egyszer
DMO-ba (Direkt üzemmód) való belépés		Egyszer
DMO kilépés		Egyszer
Helyi cellás trónkölés — belépés/kilépés		Egyszer
Telefon visszacsengetés (küldéskor)		Minden 3 másodpercben, amíg a hívott fél nem válaszol vagy a hívást el nem utasítja.
Foglalt telefon		Minden 0,5 másodpercben
Sikertelen státuszüzenet vagy diszpécser felé történő üzenet küldése		Kétszer
Bejövő hívások		
Diszpécser által visszaigazolt státusz üzenet.		Négyszer
Az MTP850 Ex/MTP810 Ex gateway nélküli csoporthívást kapott. (Csak beállítás).		Egyszer
Magas prioritású csoporthívás fogadása		Egyszer
Fogadott vagy küldött vészjelzés		Kétszer
Sikertelen vészjelzés		Négyszer
Fogadott vészhívás		Egyszer

Leírás	Típus	Ismétlések száma
Telefonszolgálat, egyirányú privát hívás (vétél)	A csengőhang almenü beállítása szerint	Amíg a hívott fél nem válaszol vagy a hívást el nem utasítja.
Privát hívás fogadása		Amíg a hívásra nincs válasz.
Privát hívás csengetés a hívott félnél		Amíg a hívásra nincs válasz.
Egyirányú, privát, előjog prioritású hívás (PPC) kicsengése		Minden 4 másodpercben, amíg a hívott fél nem válaszol vagy a hívást el nem utasítja.
Duplex privát PPC hívás kicsengése		Minden 4 másodpercben, amíg a hívott fél nem válaszol vagy a hívást el nem utasítja.
Korlátozott szolgáltatás		Egyszer, a korlátozott szolgáltatásba való belépéskor
Új fogadott levél		Egyszer
Új csoporthívás		Egyszer
Akkumulátor/Általános		
Hangerő beállítás (fülhallgató, billentyűzet, hangszóró)		Folyamatos
Hangerő beállítás (csengetés)		Hangerő beállítása alatt
Adás tiltás (TXI)		Egyszer
Forgatógomb hangja		Egyszer, amikor a listaszabályozásról átvált a hangero-szabályozásra.
Telepfeszültség alacsony		Ismételten
Man Down funkció bekapcsolva		Egyszer
Man Down funkció kikapcsolva		Egyszer vagy ismételten



Leírás	Típus	Ismétlések száma
Man Down riasztás előtti állapot		Egyszer
Man Down eszköz hiba		Amíg ki nem kapcsolja a funkciót.
Dupla PTT, egyszeres hang		Egyszer
Dupla PTT, kétszeres hang		Egyszer
Dupla PTT, háromszoros		Egyszer

Gombok, billentyűzet áttekintés

Ki-Be/Végére/Elejére gomb

- Az MTP850 Ex/MTP810 Ex ki/be kapcsolásához tartsa lenyomva.
- Nyomja meg a hívások befejezéséhez.
- Nyomja meg a honos képernyőre való visszatéréshez.

Soft billentyűk

A képernyőn a bal vagy jobb soft billentyű felett megjelenő opció kiválasztásához nyomja meg a -t vagy a -t.

Menü gomb

A Menü gombnak két funkciója van. A  gombot lenyomva:

- Belép a **menübe** (ha nem a menüben volt). Az MTP850 Ex/MTP810 Ex menüje lehetővé teszi a készülék paramétereinek beállítását.
- Belép az **összefüggés-érzékeny menübe** (amikor az  ikon aktiválva van és nem a képernyővédő látható), amely az aktuális menü pontjainak a megtekintésére szolgál.

Forgatható gomb

A szolgáltató a következő lehetőségekre programozhatja a forgatható gombot:

1. Kettős szabályozás - a gomb egyaránt használható hangerő beállításra és lista görgetésre. A két mód közötti váltáshoz nyomja meg a gombot (alap beállítás).

2. Lista kezelés - a gomb a listák vagy a menüpontok görgetésére szolgál (Beszédcsoport listák). Ebben a módban a hangerő szabályozás az oldalsó gombbal történik.
3. Hangerő szabályozás - a gomb csak a hangerő szabályozásra szolgál, a hangerő növeléséhez az óramutató járásával egyező irányba forgassa el.

A forgatható gomb folyamatos nyomásával lezárhatja, ismételt megnyomásával feloldhatja azt. A kikapcsolás szintén feloldja a lezárt forgatható gombot.

Vész hívó gomb

A vész hívás üzemmódba való belépéshez tartsa lenyomva a gombot.

Az MTP850 Ex/MTP810 Ex kikapcsolt állapotában a vész hívó gomb hosszú megnyomásával a rádió belép a vész hívás vagy standard üzemmódba (a programozásnak megfelelően).

Funkció gombok

MEGJEGYZÉS

Az oldalsó gombokhoz és a számbillentyűkhöz rendelt működtetési paraméterekkel kapcsolatban forduljon Szolgáltatójához.

MEGJEGYZÉS

Az oldalsó vagy számbillentyűhöz rendelt egy nyomógombos funkció aktiválásához szükséges idő az alapbeállításban 1 másodperc. Ez az időkorlát csak a szolgáltató által módosítható.

Oldalsó gombok

A forgatható és oldalsó gombok programozása összepárosítható:

Forgatható gomb programozás	Oldalsó gomb programozás
Kettős szabályozás	Egy nyomógombos működés programozása
Lista kezelés	○ : Hangerő fel ● : Hangerő le
Hangerő szabályozás	Egy nyomógombos működés programozása

Amikor a forgatható gomb hangerő vagy kettős szabályozásra van programozva akkor az oldalsó gombok támogatják az egy nyomógombos hozzáférést (egy gomb tartós megnyomásával), amellyel különböző tulajdonságok választhatóak ki vagy engedélyezhetőek.

A felső gomb alap beállításban a „Háttérvilágítás Be/Ki”, az alsó a „Képernyővédő Be” opciót kezeli. Kérjük egyeztessen a Szolgáltatójával.

Hangszóró kezelő gomb

A fülhallgató (halk audio) vagy a hangszóró (hangos audio) aktiválásához nyomja meg a -t (a menübeállításoktól függően).

Hívás Típus	Menü beállítás	A gomb használata
Egyirányú hívás (Csoport*/Privát)	Menü > Beállítás > Audio > Audi be/ki > Hangsz. beáll.	Csoport és privát hívásokhoz a hangszóró lehet be/ki kapcsolt állapotban
	Menü > Beállítás > Audio > Audio be/ki > Mindig hangos	Privát hívásokhoz a hangszóró lehet be/ki kapcsolt állapotban

* Csoport vészhívás esetén a hang a hangszóróból szól függetlenül a beállítástól.

MEGJEGYZÉS



Kétirányú hívások (privát/telefon/PABX) esetén mindig halk audió mód van.

LED állapot jelzések

A LED jelzések megmutatják az MTP850 Ex/MTP810 Ex állapotokat.

Jelzés	Állapot
Folyamatos zöld	Használatban
Villogó zöld	Működő szolgáltatás
Folyamatos piros	Nincs szolgáltatás
Villogó piros	Csatlakozás hálózathoz/DMO-ba való belépéskor
Folyamatos narancs	Adástiltás (TXI) TMO-ban / Foglalt csatorna DMO-ban
Először folyamatos, majd villogó sárga	Bejövő hívás
Nincs jelzés	Kikapcsolt állapot / Rejtett üzemmód

Menüpontokba való belépés

1. Nyomja meg a -t.
2. Menjen a menüpontra és nyomja meg a **Választ**-t vagy a -t.

Előző szintre történő visszatérés

Nyomja meg a **Vissza**-t vagy a -t.

Menüpontból történő kilépés

Nyomja meg a -t.

MEGJEGYZÉS

Amennyiben az időzítő lejártáig az MTP850 Ex/MTP810 Ex nem érzel gombnyomást, kilép a menüből.

Menüpontok listája

Magyar

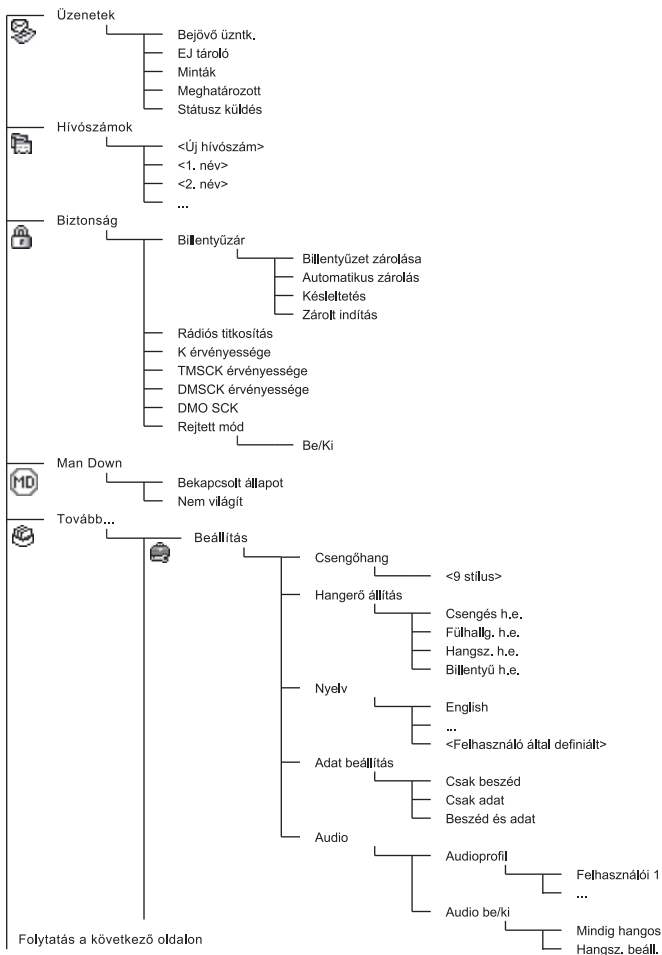

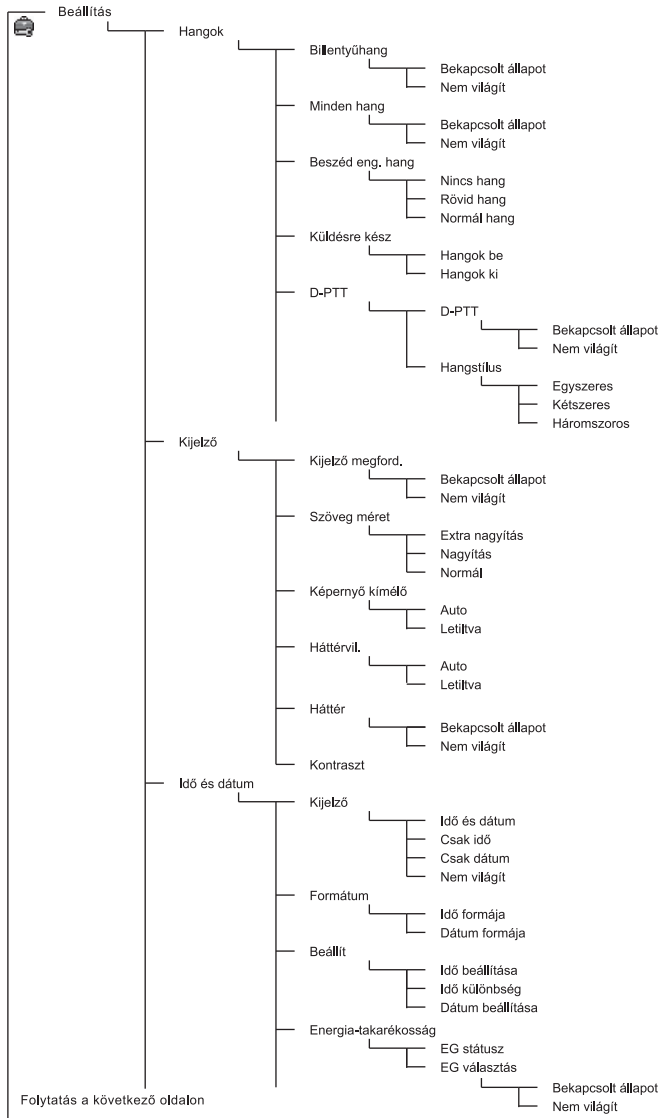

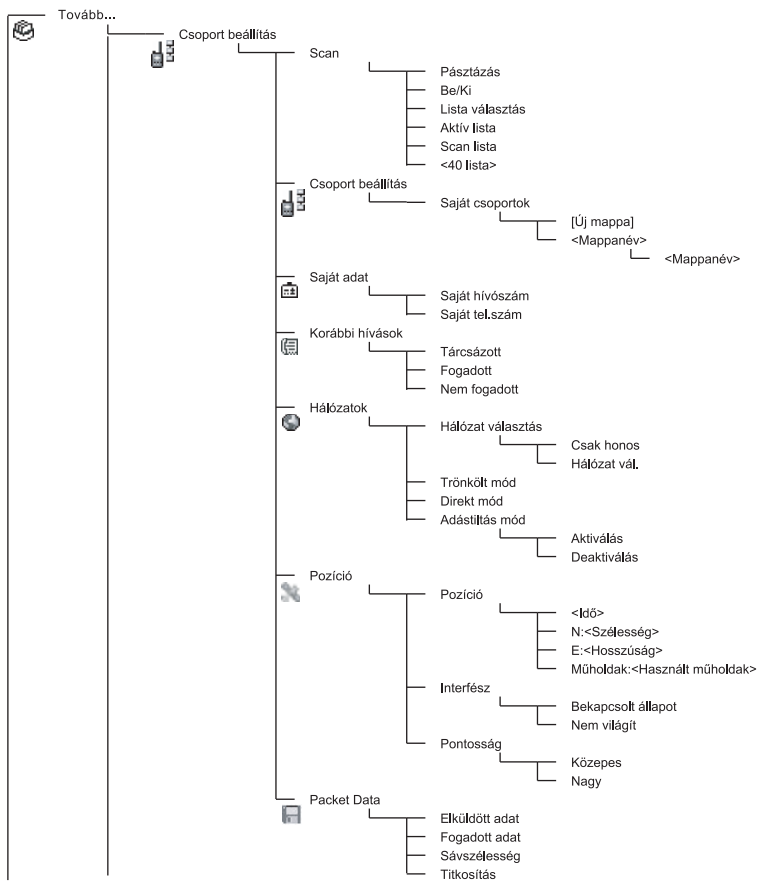
**MEGJEGYZÉS**











Ez a szabvány menü elrendezés. A szolgáltató engedélyezhet vagy letilthat egyes menü elemeket vagy megváltoztathatja azok nevét.











Kijelző

A kijelzőn az alábbi állapotok jelzésére ikonok jelennek meg az MTP850 Ex/MTP810 Ex használatakor.

Állapot ikonok









Állapot ikonok jelennek meg egyes tevékenységek, illetve tulajdonságok aktiválásakor.

Állapot ikonok	Leírás
Trönkölt üzemmód (TMO)	
	Térerősség A térerősség ellenőrzésére szolgál. Több oszlop nagyobb térerősséget jelent.
	Nincs térerő
	Scan A scannelés aktiválását jelzi.
	Adat Csatlakoztatva Az MTP850 Ex/MTP810 Ex külső eszközhöz történő csatlakoztatásakor jelenik meg, amikor az MTP850 Ex/MTP810 Ex készen áll az adatátvitelre.
  től 	Adat Átvitel/Vétel Az MTP850 Ex/MTP810 Ex külső eszközre történő adat átvitelek, vagy külső eszköztől történő adat vételek jelenik meg (laptop vagy PC). Nincs szám – készletléti adatszaksz. 1, 2, 3, vagy 4 – Aktív adatszakszát jelölnék 25%, 50%, 75%, vagy 100%-os sávszélesség.
Direkt üzemmód(DMO)	
	Térerősség Bejövő DMO csoport hívást jelzi.
	Direkt üzemmód Az MTP850 Ex/MTP810 Ex direkt üzemmódban lévő állapotát jelzi.
	DMO Gateway A gateway kiválasztásakor jelenik meg. Az ikonnak három állapota van: Folytonos – az MTP850 Ex/MTP810 Ex szinkronizált a gateway-el. Villogó – az MTP850 Ex/MTP810 Ex nem szinkronizált, vagy csatlakoztatás közben. Nincs ikon – két terminál közötti híváskor azaz gateway nélkül.

Állapot ikonok	Leírás
	DMO Átjátszó DMO módban az átjátszó opció kiválasztásakor jelenik meg. Az ikonnak három állapota van: Folytonos – a terminál felismerte az átjátszót (pl. amikor a terminál jelenléti jeleket vesz) Villogó – a terminál nem ismerte fel az átjátszót vagy csatlakozás közben. Nincs ikon – két terminál közötti és gateway hívás közben.
Általános ikonok	
	Hangtalan üzemmód Minden hangjelzés kikapcsolva.
	Hangszóró kikapcsolva (Halk audio) A hangok fülhallgatón keresztül hallhatók (részletes magyarázatot a Hangszóró-szabályzó gomb leírásánál talál).
	Akkumulátor töltöttség Az akkumulátor töltöttségét jelzi. Teljes ikon teljes töltöttséget jelez.
	Vészhívás A készülék vészhívás üzemmódban történő működésekor jelenik meg.
	Lista görgetés Jelzi, hogy a forgatható gomb lista görgetés módban van, amíg ez a használat van kiválasztva.
	Új üzenet érkezett Új üzenet beérkezését jelzi.
	Új üzenet(ek) a Bejövő postaláda mappában Jelzi, hogy a bejövő postaláda mappában nem olvasott üzenetek vannak.
	Man Down aktív (kék) Jelzi, hogy a Man Down funkció aktív.
	Man Down riasztás (piros) Akkor jelenik meg, amikor a Man Down funkció aktív. Az ikonnak két állapota van: Villog – riasztás előtt; a terminál jelzi, hogy Man Down állapotot érzékel. A riasztás előtti állapotból a feltételek megváltoztatásával vagy a PTT gomb lenyomásával lehet kilépni. Folyamatos – a terminál belépett a riasztás módba.
	Man Down hiba Jelzi, hogy a Man Down eszköz hibás.





Menü ikonok

Az alábbi ikonok a menü elemeket könnyen felismerhetővé teszik.

Menü ikonok	Leírás
	Főmenü elemek /Összefüggés érzékeny menü A  felett jelenik meg, amennyiben a főmenü elemek/ összefüggés érzékeny menü aktív.
	Üzenetek <ul style="list-style-type: none"> • Állapot üzenetek küldése, • Rövid szöveges üzenet küldése (szabad szöveg vagy előre definiált sablonok), • Üzenetek fogadása a Bejövő postafiók mappában.
	Hívószámok Bejegyzések hozzáadása, keresése, szerkesztése vagy törlése a hívószámok listában.
	Biztonság Lehetővé teszi a ki/be kapcsolást, a biztonsági funkciók meghatározását és a jelszó megváltoztatását.
	Beállítás Lehetővé teszi a készülék testre szabását.
	Tovább... További testre szabható menü elemet tartalmaz.
	Görgetősáv Olyan elemek közötti navigációt tesz lehetővé, melyek több, mint egy képernyőt foglalnak le. Amennyiben az összes elem megjeleníthető egy képernyőn, a görgetősáv üres.







Bejövő postaláda mappa elemei

Az alábbi ikonok jelzik a bejövő postaláda mappában az üzenetek állapotát.

Bejövő postaláda mappa ikonok	Leírás
	Olvasatlan (Új) Üzenet Jelzi, hogy még nem olvasta el az üzenetet.
	Olvasott (Régi) Üzenet Jelzi, hogy az üzenetet elolvasta.
	Feladó adatai üzenetnézetben Megmutatja a feladó adatait (név vagy telefonszám).
	Dátum és idő feltüntetése üzenetnézetben Megmutatja az üzenet érkezésének idejét és dátumát.

Hívószám ikonok

A hívószámok lista kijelzőjén az alábbi ikonok jelenhetnek meg a hívószámok mellett, melyek a tárolt számok típusát mutatják meg.

Hívószám ikonok	Leírás
	Privát ID számok
	Mobil telefonszámok
	Otthoni telefonszámok
	Munkahelyi telefonszámok
	PABX számok
	Egyéb telefonszámok
	Választó gomb Jelzi, hogy a kapcsolathoz több, mint egy telefonszám tartozik.

Kezdeti lépések

Akkumulátor

Az akkumulátor behelyezése

1. Vegye ki az akkumulátort a műanyag védőtasakból.
2. Helyezze be az akkumulátor tetejét a rekeszbe, ahogy azt a képen látja.
3. Óvatosan csúsztassa az akkumulátort, amíg a helyére nem kattann.

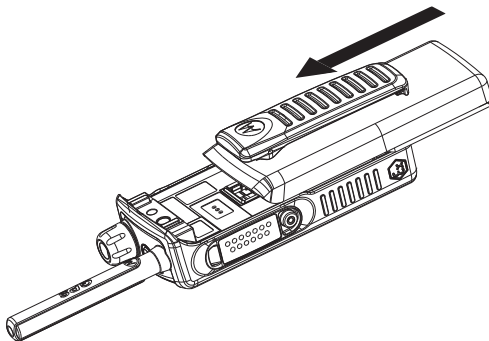

Az akkumulátor cseréje

Az akkumulátor eltávolításához:

1. A jelzésnek megfelelően mozdítsa el alul a reteszt.
2. Húzza ki az akkumulátort.
3. Cserélje ki az akkumulátort.



VIGYÁZAT

Az akkumulátorokat KIZÁRÓLAG nem robbanásveszélyes környezetben szabad feltölteni. A töltés után a rádiót még legalább 3 percig nem szabad bekapcsolni.

Az akkumulátor töltése

A Motorola által jóváhagyott töltők optimális működést biztosítanak. Lehetséges, hogy más töltők nem töltik fel teljes mértékben a Motorola Lithium-ion akkumulátorokat, és az akkumulátorok élettartam csökkenését eredményezik.



VIGYÁZAT

Az akkumulátorokat KIZÁRÓLAG nem robbanásveszélyes környezetben szabad feltölteni. A töltés után a rádiót még legalább 3 percig nem szabad bekapcsolni.

Az akkumulátor feltöltése:

1. A töltés előtt kapcsolja **KI** az MTP850 Ex/MTP810 Ex rádiót.
2. Helyezze be az akkumulátort vagy a rádiót az akkumulátorral a töltő aljzatába. Válassza ki a szükséges hálózati csatlakozódugó-adaptert (UK vagy európai), és csatlakoztassa a töltőhöz. Dugja be a töltőt egy megfelelő hálózati aljzatba.
3. A töltő LED jelzőlámpája jelzi a töltési állapotot.

Jelzőlámpa	Állapot
Folyamatos zöld	Az akkumulátor teljesen fel van töltve.
Villogó zöld	Az akkumulátor töltve van – 90%-os vagy annál nagyobb kapacitásra.
Folyamatos piros	Az akkumulátor töltése folyamatban.
Villogó piros	Az akkumulátor nem tölthető vagy hibás az érintkezés.
Villogó sárga	Az akkumulátor a töltőben van, és a töltésre vár.
Nincs fényjelzés	Az akkumulátor helytelenül lett behelyezve.

MEGJEGYZÉS

A Li-ion akkumulátorok 0 °C és 45 °C közötti hőmérséklet-tartományban tölthetők. Ha az akkumulátor hőmérséklete kívül esik ezen a tartományon, akkor az akkumulátor nem kap töltőáramot.

Az akkumulátorra vonatkozó további figyelmeztetések

- Az akkumulátor tárolása 60 °C felett vagy –20 °C alatt NEM ajánlott.
- A sérülés megelőzése érdekében ügyeljen arra, hogy fémtárgyak ne érjenek hozzá az akkumulátor érintkezőihez.
- NE szerelje szét az akkumulátort.
- NE dobja tűzbe az akkumulátort.
- NE dobja ki az akkumulátort a háztartási szemétygyűjtőbe.

Akkumulátor karbantartása

- Az éves akkumulátor-karbantartás keretében, vagy szükség esetén (ha az akkumulátor érintkezői bepiszkolódnak vagy az elhasználódás jelei mutatkoznak), célszerű az akkumulátor rádió és töltő felőli érintkezőt DeoxIT®GOLD tisztítószerrel/kenoanyaggal megtisztítani. A DeoxIT®GOLD (szállító: CAIG Labs, P/N G100P) tisztító- és kenotoll kifejezetten alkalmas az akkumulátorok érintkezőinek tisztítására és élettartamuk meghosszabbítására. A DeoxIT®GOLD tisztítószer/kenoanyag számos elektronikai szállítónál kapható (pl. Radio Shack, McMaster Carr, Fry's stb.), illetve közvetlenül a gyártótól, a CAIG Labs cégtől is beszerezhető (lásd <http://www.caig.com>). A toll formájú tisztítóeszköz használata ajánlott, mivel ezzel lehet a legjobban hozzáférni az akkumulátor süllyesztett érintkezőihez. Lehet, hogy a toll hegyét kicsit igazítani kell (az oldalán levágni), hogy jobban be lehessen nyúlni vele az akkumulátor érintkezőinek a nyílásaiba. A gyártó utasítása szerint rázza addig a tollat, amíg a folyadék el nem kezd folyni, és a filc hegyével törölje meg az akkumulátor érintkezőinek a felületét. A tisztítás után ellenőrizze az érintkezők felületét, hogy nem látható-e jelentősebb kopás. Az érintkező kopása akkor minősül jelentősnek, ha az érintkező bevonata (arany és nikkell) lekopik, és elobukkan az alapfém (réz). A réz elobukkanását jellegzetes sárgásbarna színű rész jelzi, amelyet az ezüstös nikkell réteg és az arany bevonat vesz körül. Egyes esetekben csak nagyító segítségével (legalább 10-szeres nagyítás) lehet biztosan megállapítani, hogy a kopás elért-e az alapanyagig. Az arany vagy a nikkell felület kifényesedése normál jelenség, és önmagában nem ok a cserére. Jelentős kopás esetén azonban az akkumulátort ki kell cserélni.
- Az érintkezők területének idegen anyagoktól való megtisztítása után hagyni kell két percig, hogy a kenoanyag/tisztítószer megszáradjon. Helyezze vissza az akkumulátort a rádióba, és az akkumulátornak a rádióhoz képest való mozgatásával (ahogy a rendszeres használatnál is elfordul) ellenőrizze, hogy nem szakad-e meg az áramellátás. A szennyeződésmentes csatlakozófelület és az akkumulátorérintkezők élettartamának növelése érdekében javasoljuk, hogy ezt a területet rendszeresen (legalább évente) tartsák karban.

Az akkumulátor megóvása és tisztítása

Az akkumulátor tisztításához használjon egy megnedvesített vagy egy antisztatikus törlőkendőt.

Száraz vagy elektrosztatikus töltésű kendőt NE használjon.

SOHA NE dörzsölje vagy tisztítsa az akkumulátort oldószerekkel, mert az elektrosztatikus töltés felhalmozódása miatt robbanásveszély alakulhat ki.

Akkumulátor kapacitás információi

Információ	Leírás
Zöld ikon	Teljes (50% - 100% kapacitás)
Sárga ikon	Közepes (20% - 50% kapacitás)
Piros ikon	Alacsony (10% - 20% kapacitás)
Üres ikon	Nagyon alacsony (5% - 10% kapacitás)
Gyenge akkumulátor üzenet	Kevesebb, mint 5% kapacitás



Üres



Teli

Akkumulátor kapacitás

Az antenna csatlakoztatása

MEGJEGYZÉS *Kapcsolja ki az MTP850 Ex/MTP810 Ex-et, mielőtt csatlakoztatja vagy eltávolítja az antennát.*

Helyezze be az antenna alját az MTP850 Ex/MTP810 Ex tetején található csavaros alapba. Tekerje órajárással megegyező irányba, amíg megszorul. **Ne erőltesse!**

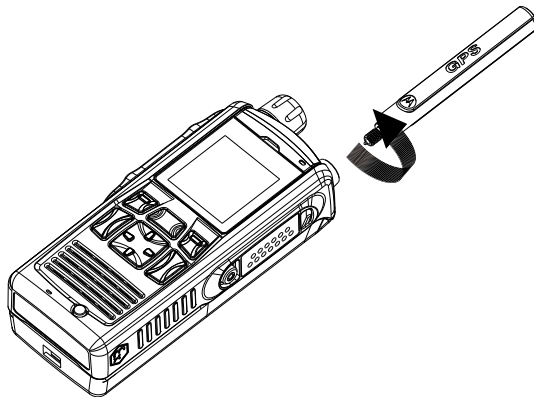

Ki/Be kapcsolás (Ki-Be/Végére/Elejére gomb)

Bekapcsoláshoz nyomja le és tartsa nyomva a  gombot. Az MTP850 Ex/MTP810 Ex végrehajt egy önellenőrző és regisztrációs rutint. Sikeres regisztráció után, az MTP850 Ex/MTP810 Ex üzemel.

Kikapcsoláshoz nyomja le és tartsa nyomva a  gombot. Hallani fog egy csipogó hangot, majd a **Kikapcsolás** üzenet jelenik meg a kijelzőn.

Bekapcsolás (Vész hívó gomb)

A készülék **bekapcsolásához** nyomja le és tartsa nyomva a vész hívógombot. Az MTP850 Ex/MTP810 Ex **bekapcsol** vész-vagy standard módban (programozástól függően).

Bekapcsolás TXI módban

A TXI egy olyan funkció, amely lehetővé teszi, hogy a rádiófrekvencia (RF) - érzékeny területre történő belépés előtt kikapcsolja az adást. A funkció aktiválásához nyomja le a  -t, majd válassza az **Tovább... > Hálózatok > Adástilás Mód > Aktiválás.**



VIGYÁZAT

A vésznyomógomb megnyomása aktivált TXI módban is azonnali adást kezdeményez. Az MTP850 Ex/MTP810 Ex Vészüzemmódba történő kapcsoláskor NEM lehet RF érzékeny területen.

A TXI mód **bekapcsolt** állapotban aktív marad. A rendszer megkérdezi arról, hogy a TXI módot **bekapcsolva** kívánja-e hagyni, vagy sem.



VIGYÁZAT



Győződjön meg arról, hogy elhagyta az RF érzékeny területet, mielőtt inaktíválja a TXI módot.

Nyomja meg az **Igen** gombot a TXI mód inaktíválásához. Amennyiben az MTP850 Ex/MTP810 Ex előzőleg trónkölt módban volt használva, úgy az regisztrálni fog a hálózatra. Amennyiben az MTP850 Ex/MTP810 Ex Direkt módban volt használva, úgy az Direkt módban fog maradni.



Trónkölt módban nyomjon **Nem**-et, és az MTP850 Ex/MTP810 Ex kikapcsol. Direkt módban nyomjon **Nem**-et, és Direkt módban marad, aktivált TXI mellett.

A billentyűzet zárolása/kioldása

A billentyűzet zárolásához nyomjon   -t. A kioldáshoz

nyomjon újból   -t.

MEGJEGYZÉS

Ha bejövő hívás érkezik, a szolgáltató zárolhatja a billentyűzetet PPT,  és  mellett vagy nélküle, a forgatógomb és a  azonban ekkor is elérhető.

MEGJEGYZÉS

A vésznyomógomb nincs zárolva. A vésznyomógomb megnyomásával kioldja a billentyűzetet.

Automatikus billentyűzár

Ez a funkció automatikusan zárolja a billentyűzetet, ha előre megadott ideig nem használja. Ha be- vagy ki szeretné kapcsolni a funkciót, vagy be szeretné állítani a késleltetést, lépjen a **Menü > Biztonság > Billentyűzár beállítása** elemre.

Billentyűzár az indításkor

A felhasználó beállíthatja a billentyűzárát a készülék bekapcsolásakor. Ha be- vagy ki szeretné kapcsolni a funkciót, lépjen a **Menü > Biztonság > Billentyűzár > Zárolt indítás** elemre.

Az MTP850 Ex/MTP810 Ex megóvása és tisztítása

Az MTP850 Ex/MTP810 Ex tisztításához használjon egy megnedvesített vagy egy antisztatikus törlőkendőt.



Száraz vagy elektrosztatikus töltésű kendőt NE használjon.

SOHA NE dörzsölje vagy tisztítsa a rádiót oldószerekkel, mert az elektrosztatikus töltés felhalmozódása miatt robbanásveszély alakulhat ki.

TMO vagy DMO üzemmód választása

TMO vagy DMO üzemmódba történő belépés

Lépjön be a TMO vagy DMO üzemmódba a következő módok egyike szerint:

- A honos képernyőn válassza az **Opciók**-at majd a **Direkt módra**-ot, ha a MTP 850 Ex/MTP810 Ex TMO módban van.
- A honos képernyőn válassza az **Opciók**-at, majd a **Trönkölt módra**-ot, ha a MTP 850 Ex/MTP810 Ex DMO módban van.
- Nyomjon -t, és válassza ki az **Tovább... > Hálózatok > Trönkölt módra**, ha a MTP 850 Ex/MTP810 Ex DMO módban van.
- Nyomjon -t, és válassza ki az **Tovább... > Hálózatok > Direkt módra**, ha a MTP 850 Ex/MTP810 Ex TMO módban van.
- Nyomja meg a TMO/DMO egyérintős gombot (amennyiben a szolgáltató beprogramozta).

Trönkölt módban az alábbi hívásokat MTP850 Ex/MTP810 Ex és fogadhatja:

- Csoporthívások
- Privát hívások
- Privát hívások MS-ISDN-en keresztül
- Telefonhívások
- PABX hívások — helyi (irodai) mellék hívások
- Vészhívások.

Direkt üzemmódban kezdeményezhet és fogadhat csoporthívásokat. Ez vonatkozik a csoport vészhívásokra is.

Az MTP850 Ex/MTP810 Ex visszatér a honos képernyőre, amikor néhány másodpercig nincs aktivitás.

MEGJEGYZÉS

A terminál figyelmeztetheti a bejövő hívásra. Válassza ki a hívás beállításokat a rezgetés menü és a hívóhang menü elemekből.

A csoporthívás egy csoporton belüli kommunikáció. A csoport előre meghatározott felhasználókból áll, melyek számára engedélyezett a csoporthívásban való részvétel és/vagy a hívás kezdeményezése.

A csoportok **mappákban** rendszerezettek. Minden mappa több csoportot tartalmazhat.

„Csoportjaim” mappa

A kedvenc csoportjait a „Csoportjaim” mappába rendszerezheti.

A „Csoportjaim” mappa kiválasztása

A honos képernyőn nyomjon -t a mappa gyors eléréséhez.

Csoport (TMO/DMO) hozzáadása a „Csoportjaim” mappához

1. Nyomja meg a -t, majd válassza **Tovább > Csoport beállítás > Saját csoportok > Lista szerkesztés > [Új csoport]**.
2. Válassza ki a csoportot ABC szerinti kereséssel („**TMO/DMO abc rendben**”). Adja meg a csoport nevének első karaktereit (max. 12 karaktert). Vagy válassza ki a csoportot mappa kereséssel („**TMO/DMO mappáként**”). Válassza ki a mappát és a csoportot. A csoport hozzáadódik a „Csoportjaim” mappához.

Csoport kiválasztása

MEGJEGYZÉS

A „Csoportjaim” mappa navigálásánál és a DMO csoport kiválasztásánál a terminál átvált TMO-ról DMO üzemmódra. (és vissza).

A forgatható gomb használata

(ha beprogramozott)

A honos képernyőn nyomja meg röviden a forgatható gombot, és addig forgassa, amíg a kívánt csoport megjelenik.

A csoport kijelölése bekövetkezik:



- Időtűllépés után.
- A **Választ.** megnyomásával (ha azt a szolgáltató előzőleg beállította).

A navigációs gomb használata

A honos képernyőn görgessen balra vagy jobbra, amíg a kívánt csoport megjelenik, majd nyomja meg a **Választás**-t a választás megerősítéséhez.

ABC szerinti keresés

A honos képernyőn válassza az **Opciók**-at. Válassza ki a csoportot a betűrendes keresés segítségével („**TG – abc**”). A betűrendbe

rendezett csoportokon lépkedjen végig a  és  használatával. Válassza ki a csoportot.

Mappa keresés

A honosképernyőn nyomja meg az **Opciók**-at. Válasszon csoportot mappa kereséssel („**TG - Máppak**”). Üsse be a csoportnév első karakterét. Válassza ki a csoportot.

Mappa kiválasztás

A honos képernyőn nyomja meg az **Opciók**-at. Válassza ki a **Mappa**-t és a kívánt mappát. A kijelzőn az utoljára kiválasztott mappa szerepel.

TMO csoporthívások

TMO módban a MTP850 Ex/MTP810 Ex a Szolgáltatója infrastruktúráját használja.

TMO csoporthívás kezdeményezése

1. Amennyiben a kívánt csoportban van, a honos képernyőn nyomja meg a **PTT**-t.
2. Várja meg az engedélyező hangot és beszéljen a mikrofonba. Engedje el a **PTT**-t.

Ha hívást kezdeményez, minden csoporttag, akinek be van kapcsolva a készüléke, csoporthívást kap.

MEGJEGYZÉS

Ha csoporthívásban vesz részt és új hívást kíván kezdeni nyomjon  -t a hívás befejezéséhez. Kezdjen új hívást.

MEGJEGYZÉS

*A **Nincs Csoport** üzenet jelenik meg a képernyőn ha a kiválasztott csoport lefedettségi területén kívül tartózkodik. A tartózkodási helyének megfelelő érvényes új csoportot kell választania.*

TMO csoporthívás fogadása

Hacsak nincs másik hívása, az MTP850 Ex/MTP810 Ex automatikusan fogadja a Csoporthívást. A hívás megválaszolásához nyomja meg és tartsa lenyomva a **PTT**-t.

Az MTP850 Ex/MTP810 Ex kijelzi a csoport nevét, a hívó fél számát és azonosítóját, ha azt korábban már tárolta a hívószám listába.

Egyirányú TMO hívás fogadása

Az egyirányú hívás (vagy egyirányú diszpécseri csoporthívás) magas prioritású csoporthívás a diszpécsertől az összes felhasználó felé. Az MTP850 Ex/MTP810 Ex -ek folyamatosan figyelik az egyirányú hívásokat, de a felhasználók nem válaszolhatnak.

Az egyirányú hívás megelőzi a folyamatban lévő alacsonyabb vagy azonos prioritású csoporthívásokat.

PTT, dupla gombnyomás

Ha a szolgáltató engedélyezte ezt a funkciót, akkor a PTT gomb kétszeri megnyomásával elküldheti a hangjelzést, ha a készülék tétlen vagy Csoporthívás módban van.

MEGJEGYZÉS

Ez a funkció a PTT gomb megnyomása esetén csoporthívást kezdeményez.

A D-PTT hangjelzés után a felhasználó a PTT gomb újbóli megnyomásával és nyomva tartásával engedélyt kérhet a beszélgetésre. A D-PTT hang be- és kikapcsolása:

1. A főmenüben válassza a **Beállítás > Hangok > D-PTT hangok > D-PTT mód** elemet.
2. Válassza ki a kívánt beállítást, és nyomja meg a **Választás** gombot. A kilépéshez nyomja meg a **Vissza** gombot.

A hang kiválasztása:

1. A főmenüben válassza a **Beállítás > Hangok > D-PTT hangok > Hangstílus** elemet.
2. A hangjelzés háromféle lehet: **Egyszeres**, **Kétszeres** vagy **Háromszoros**. A D-PTT hangok (12. oldal) rész tartalmazza a hangok specifikációját.

DMO csoporthívások

DMO módban az MTP850 Ex/MTP810 Ex a szolgáltató infrastruktúrája nélkül használható.

DMO módban az egyéb, azonos frekvencián és csoportban található DMO módban működő terminálokkal való kommunikáció lehetséges.

MEGJEGYZÉS

DMO módban kizárólag a következő típusú hívásokat lehet kezdeményezni: csoporthívás, csoportvészhívás és privát egyirányú hívás.

Ha hívást kezdeményez, a kiválasztott csoport bekapcsolt készülékeire érkezik a hívás.

Ha az MTP850 Ex/MTP810 Ex-en engedélyezve van a Gateway funkció, DMO módban lehetséges a trónkölt rendszerrel való kommunikáció.

DMO csoporthívás indítása

1. Lépjen **Direkt módra**-ba, nyomja meg az **Opciók > Direkt módra**-ot.
2. Győződjön meg róla, hogy a kívánt csoport van kiválasztva. Nyomja le és tartsa nyomva a **PTT**-t.
3. Várja meg az engedélyező hangot és beszéljen a mikrofonba. Engedje el a **PTT**-t.

DMO csoporthívás fogadása

DMO csoporthívást csak akkor tud fogadni, ha a készüléke DMO módban van. Hacsak nincs másik hívása az MTP850 Ex/MTP810 Ex automatikusan fogadja a Csoporthívást. A hívás megválaszolásához nyomja meg és tartsa lenyomva a **PTT**-t.

Az MTP850 Ex/MTP810 Ex kijelzi a csoport nevét, a hívó fél számát és azonosítóját, ha azt korábban már tárolta a hívószám listába.

Kilépés DMO módból

A DMO módból való kilépéshez nyomja meg az **Opciók > Trónkölt Módra**-ot.





MEGJEGYZÉS

Ha csoporthívásban vesz részt és új hívást kíván kezdeni nyomjon -t a hívás befejezéséhez. Kezdjen új hívást.

Tárcsázás

Tárcsázás hívószám listából

A korlátozott billentyűzet miatt csak a hívólistát használhatja arra, hogy egy korábban tárolt számot kiválasszon. Nyomja meg a

Hívósz. gombot, és görgetéssel ( vagy ) keresen a tárolt számok között. Ha a partnerhez egynél több szám tartozik, akkor a  /  használatával válassza ki a számot.

Privát hívás

Privát, pont-pont vagy egyéni hívásnak nevezzük a két személy közti hívásokat. Más készülékek nem hallhatják ezeket a beszélgetéseket. A hívás lehet:

- full-duplex hívás (ha a rendszer engedi) TMO módban, vagy
- normál fél-duplex hívás TMO vagy DMO módban.

Privát hívás indítása

1. A hívólistából tárcsázzon egy számot.

MEGJEGYZÉS

DMO módban a hívott félnek ugyanazon a frekvencián és ugyanabban a csoportban kell lennie.



2. Ha nem Privát az első felajánlott hívástípus, nyomja meg a **HTípus**-t és válassza ki a Privát módot.
3. *Fél-duplex* híváshoz nyomja meg és engedje el a **PTT**-t. Csöngő hangot fog hallani. Várja meg, hogy a hívott fél válaszoljon. Nyomja meg és tartsa lenyomva a PTT-t. Várja meg az engedélyező hangot (ha be van állítva) és beszéljen a mikrofonba. Engedje el a **PTT**-t a válasz meghallgatásához.

Full-duplex híváshoz nyomja meg és engedje el a -t. Csöngő hangot fog hallani. Várja meg, hogy a hívott fél válaszoljon.

4. A hívás befejezéséhez nyomja meg a -t. Ha a hívott fél befejezi a hívást a **Hívás vége** üzenet jelenik meg a kijelzőn.

MEGJEGYZÉS *Ha az Adástiltás be van állítva, a Privát bejövő hívás jelzésre kerül, de nem tud válaszolni.*

Privát hívás fogadása

1. Az MTP850 Ex/MTP810 Ex a bejövő Privát hívásra kapcsol és a kijelzőn megjelenik a hívó fél száma.
2. Bejövő *egyirányú* hívás fogadásához nyomja meg a **PTT** gombot. Bejövő *kétirányú* hívás (**Hangsz.** vagy **Fülhlg.** képernyőfüggő gomb) fogadásához nyomja meg a  gombot.
3. Hívás bontásához nyomja meg a -t.

MEGJEGYZÉS *Készüléke figyelmezteti a bejövő hívásokra. Válassza ki a figyelmeztetés módját a Rezgés és Hangok menüpontokban.*

Telefon és PABX hívások

Telefonhívással vonalas telefonszámokat, mobiltelefonszámokat és ISDN-számot használó más készülékeket hívhat.

MEGJEGYZÉS *Az MS-ISDN funkció segítségével hívás kezdeményezhető az ISDN-számot használó telefonokra, és fogadhatók az ilyen telefonról érkező hívások.*

A **PABX hívás** helyi (irodai) mellékek hívását teszi lehetővé. Ezt a hívástípust a szolgáltatójának kell aktiválnia.

Ebben a kiadványban „telefonszám”-ként hivatkozunk a fenti számokra.

MEGJEGYZÉS *Ha az Adástiltás be van állítva a Telefon vagy PABX bejövő hívás jelzésre kerül, de nem tud válaszolni.*

Telefon és PABX hívás indítása

1. A honos képernyőn írja be a számot.
2. Ha nem Telefon vagy PABX az első felajánlott hívástípus nyomja meg a **HTípus**-t és válassza ki a Telefon vagy PABX módot.
3. Folytassa a full-duplex Privát hívásnál leírtak szerint. Ha a felhasználó megnyomja a PTT gombot, egyirányú telefonhívást kezdeményez.

TMO és **DMO** módban is fogadhat és indíthat **Csoport vészhívásokat**. Ha a készüléke konfigurálva van gateway üzemmóddal való használatra, a Vészhívásokat gateway-en keresztül is küldheti.

Csoport vészhívások a következő csoportokkal kapcsolatban indíthatók és fogadhatók:

- Kiválasztott csoport (TMO és DMO) (taktikai vészhelyzetben).
- Előre definiált csoport (nem-taktikai vészhelyzetben).

Kérdezze meg szolgáltatóját melyik mód került beállításra.

A Vészjelzést és a HotMik-et (PTT nélküli vészhívás) szolgáltatója állítja be.

A Vészhívásoknak a rendszer vészprioritást ad.

Be- és kilépés a Vészhívás módba

A Vészhívás módba történő belépéshez nyomja meg és tartsa lenyomva a Vészhívás gombot a MTP 850 Ex/MTP810 Ex tetején.

MEGJEGYZÉS

A Vészhívás gombot az alapbeállítás szerint 0,5mp-ig kell nyomva tartani. Ezt az időt szolgáltatója megváltoztathatja.

MEGJEGYZÉS

A Vészhívás gomb megnyomása egy vagy több szolgálatást aktivál. További információért forduljon a szolgáltatóhoz.

A Vészhívás módból való kilépéshez nyomja meg és tartsa lenyomva a **Kilép.**-t. A MTP 850 Ex/MTP810 Ex visszakapcsol a Honos képernyőre.

Vészjelzés küldése

Az MTP850 vészjelzést küld a diszpécsernek (ha ezt a Szolgáltatója beállította):

- Automatikusan, a Vészhívás módba történő belépéskor.
- Ha Vészhívás módban újra megnyomja a Vészhívás gombot.

A riasztás elküldése után a képernyőn a következő feliratok egyike jelenik meg:

- **Vészjelzés elküldve**
- **Vészjelzés sikertelen**

Néhány másodpercen belül mindkét esetben visszatér a készülék a Vészhívás mód honos képernyőjére.

Mivel DMO módban nincs fogadási visszajelzés, a **Vészjelzés elküldve** információ csupán a vészjelzés elküldését erősíti meg.

MEGJEGYZÉS

A Vészjelzés speciális státusz üzenet a csoportot felügyelő diszpécser felé. Ezek felhasználhatóak a vészhívások megjelölésére a rendszerben.

MEGJEGYZÉS

Egyes rendszerek nem támogatják a Vészjelzés funkciót ha a felhasználó „Helyi Szolgáltatási Terület”-en tartózkodik.



VIGYÁZAT

A Vészhívás gomb megnyomása azonnali adást eredményez még akkor is ha az adás tiltás be van kapcsolva. A Vészhívás módba történő belépéskor nem szabad, hogy az MTP850 Ex/ MTP810 Ex RF érzékeny területen tartózkodjon.

HotMik (PTT nélküli vészhívás)

Ha a Szolgáltatója ezt beállította a MTP850 Ex/MTP810 Ex, Csoport vészhívásokat kezdeményezhet és beszélhet a diszpécserrel (és a csoport tagjaival) a **PTT** megnyomása és nyomvatartása nélkül.

A mikrofon a Szolgáltatója által beállított ideig marad aktív:

- a HotMik időtartam letelik
- megnyomja a PTT-t a HotMik idő alatt
- megnyomja a **Befejez**-t

A HotMik idő leteltével a **Vészhívás Mikrofon Vége** felirat jelenik meg a képernyőn és a MTP850 Ex/MTP810 Ex visszaáll Vészhívás módba. A HotMik deaktiválódik és a normál PTT funkciók visszaállnak.

Szükség esetén a HotMik a Vészhívás gomb megnyomásával aktiválható újra.

MEGJEGYZÉS

Az Éles mikrofon funkció csak TMO módban érhető el.

Csoport vészhívás indítása

Hívás indításához és fogadásához Vészhívás módban:

- Nyomja meg és tartsa lenyomva a **PTT**-t
- Várja meg a beszélgetést engedélyező hangjelzést (ha konfigurálva van), majd beszéljen.
- A hallgatáshoz engedje fel a **PTT** gombot.

Néma vészhívás mód

MEGJEGYZÉS *A Néma vészhívás módot engedélyeznie kell a szolgáltatónak.*

A Néma vészhívás módba történő belépéshez nyomja meg a **Vészhívás** gombot.



A Néma vészhívás mód semmilyen hallható vagy látható jelzéssel nem jár. Az összes billentyűhang ki van kapcsolva.

A Néma vészhívás módból történő kilépéshez nyomja meg egyszerre a két képernyőfüggő gombot.

Man Down

Ha bármilyen veszélyes műveletbe kezd, bekapcsolhatja a Man Down funkciót. Ez a funkció figyeli a készülék állapotát. A készülék figyelmezteti a következő esetekben:

- A dőlésszög meghalad egy előre megadott szöveget.
- A készülék állapota nem változik egy előre megadott ideig.

Nyomja meg a  gombot, és válassza a **Man Down > Be** elemet. Ha ki szeretné kapcsolni a funkciót, nyomja meg a  gombot, és válassza a **Man Down > Ki** elemet.

Eseményjelentés

Ez a funkció lehetővé teszi, hogy a felhasználó eseményjelentéseket fogadjon. A készülék eseményjelentő üzenetek érkezésekor megszakítja az aktuális szolgáltatásokat, és csak az eseményjelentéssel foglalkozik. Ha az eseményjelentés véget ért, a készülék kilép az Eseményjelentés módból, és visszaáll normál módra. A felhasználó Eseményjelentés mód esetén csak vészhívásokat fogadhat. Az eseményjelentéseknek 4 típusa van:

- Normál eseményjelentés
- Mozgósítás – az eseményjelentés többszöri elküldése az adott csoportnak, a megbízhatóság érdekében. A felhasználó bármely gomb megnyomásával fogadja az eseményjelentést, és megkezdődik az informálási fázis (a képernyőfüggő gombok funkciója nem jelenik meg).
- Tartalék mód – csak beszédkommunikációt tartalmaz. Manuálisan törölhető.



MEGJEGYZÉS *A Tartalék mód csak akkor érhető el, ha a készülék helyi cellás trónköléssel működik.*

- Teszt eseményjelentés – a diszpécsernek lehetősége van a funkció tesztelésére. A készülék sípszót szólaltat meg, miközben a „Teszt eseményjelentés” üzenetet írja ki. Az egyik képernyőfüggő gomb funkciója „**Teszt OK**” lesz, amellyel megerősíthető és befejezhető a teszt.

Műveletek, ha a felhasználó másik üzemmódban van:

- TXI mód – a felhasználó elolvashatja az üzenetet, de nem válaszolhat rá. Lehetőség van a TXI működés megőrzésére a megfelelő képernyőfüggő gomb megnyomásával vagy az eseményjelentés visszautasításával.
- DMO mód – nem támogatott az eseményjelentés funkció.
- Vészhívás mód – a készülék az összes eseményjelentést figyelmen kívül hagyja.

Az eseményjelentési szolgáltatás fázisai

- Jelzési fázis – a készülék felhasználója eseményjelentési üzenetet kap. A riasztási hang jelzi, hogy az üzenet megjelent a kijelzőn. Az üzenet alatt a következő háromféle lehetőség látható, a felhasználó ezek közül választhat: **Elfogad**, **Eldob** vagy . Ha a felhasználó fogadja a jelzést, akkor a továbbiakban semmilyen más szolgáltatás nem avatkozhat közbe. A  gomb több lehetőséget is felkínál.

MEGJEGYZÉS

A felhasználó leállíthatja a riasztási hangot a PTT gomb és bármelyik képernyőfüggő gomb megnyomásával.

- Információs fázis – a felhasználó továbbra is Eseményjelentés módban van, és az eseményről további, részletes információkat kaphat újabb szöveges vagy beszédüzenetek révén. A felhasználó további információkat kérhet beszédcsoporthívás vagy a szöveges eseményjelentési funkció révén, amely lehetővé teszi szöveges üzenetek küldését a szolgáltatónak. A felhasználó bármikor válaszolhat szöveges üzenet küldésével vagy hangüzenettel, csoporthívással.



Eseményjelentés-tároló

Az Eseményjelentés – tároló lehetővé teszi a felhasználó számára az eseményjelentési üzenetek megtekintését és későbbi felhasználásra való eltárolását.



Megtekintésükhöz nyomja meg a  > **Üzenetek**
> **Eseményjelentés-tároló** gombot.

- Ha a készülék Eseményjelentés módban van, akkor csak az aktuális eseményjelentési üzenetek olvashatók el.

Státusz üzenet küldése

Válassza ki a kívánt csoportot, nyomja meg a -t és válassza ki az **Üzenetek > Státusz küldése**-t. Válasszon **státuszt** és nyomja meg a -t vagy a **PTT**-t.



Minta üzenet küldése

Nyomja meg a -t és válassza az **Üzenetek > Minta**-t. Válassza ki a megfelelő sablont. Válassza a **Küldés**-t vagy nyomja meg a -t vagy a **PTT**-t. Válassza ki a címzetteket vagy írjon be egy számot. A üzenet küldéséhez válassza a **Küldés**-t vagy nyomja meg a -t vagy a **PTT**-t.

MEGJEGYZÉS

Az üzenet küldhető azonosító-, telefon- és csoportszámra. A telefon lehetőséget a szolgáltatónak engedélyeznie kell.

Előre megírt üzenet küldése

Nyomja meg a -t és válassza az **Üzenetek > Meghatározott**-at. Válassza ki a megfelelő sablont. Nyomja meg a -t és válassza a szerkesztést az üzenet szerkesztéséhez. Írja be a megfelelő szöveget. A üzenet küldéséhez válassza a **Küldés**-t vagy nyomja meg a -t vagy a **PTT**-t.

Bejövő üzenetek kezelése

Ha a készülék nincs használatban az MTP850 Ex/MTP810 Ex automatikusan jelzi a beérkezett üzeneteket és a Bejövő postaládába lép.

Keresse meg az üzenetet és válassza az **Olvasás**-t. Hosszú üzenetek olvasásakor nyomjon **Tovább**-ot a következő oldalhoz és **Vissza**-t az előző oldalhoz.

Ezután válassza a **Válasz**-t vagy nyomja meg a -t és válasszon a **Tárolás/Törlés/Összes törlése/Továbbítás** opciókból.

Olvasatlan (Új) üzenetek kezelése

Nyomja meg a -t és válassza az **Üzenetek > Bejövő**-t
Keresse meg az üzenetet és válassza az **Olvasás**-t. Hosszú
üzenetek olvasásakor nyomjon **Tovább**-ot a következő oldalhoz
és **Vissza**-t az előző oldalhoz.

Nyomja meg a -t és válasszon a **Tárolás/Törlés/
Összes törlése/Továbbítás** opciókból.

MEGJEGYZÉS

*A hosszú szöveges üzeneteknél a Válasz, Tárolás és
Továbbítás opciók nem érhetők el.*

Tippek és trükkök

Mód nélküli működés

Nincs szükség mód kiválasztására (Csoport / Privát / Telefon) hívásindítás előtt. Csak üsse be a számot és nyomjon **HTípus**-t (hívás mód) a hívás módjának kiválasztásához (ezután nyomja meg a **PTT**-t vagy a -t).

Honos billentyű

Nem tudja pontosan hol van? Vissza akar jutni a honos képernyőre? Nyomja meg a -t.

Háttérvilágítás beállítás

Teljesen kikapcsolhatja (rejtett használat) vagy gombnyomásra automatikusan bekapcsolódóra állíthatja a háttérvilágítást.

A felső oldal gomb megnyomásával Ki/Be kapcsolhatja a háttérvilágítást (amennyiben a Szolgáltatója beállította).

Gyors hozzáférés

A szolgáltató a két oldalsó billentyűhöz különféle funkciókat programozhat, például kijelző megfordítása, TMO/DMO mód váltás.

Nyomja meg és tartsa lenyomva a billentyűket, hogy lássa milyen funkciók vannak beprogramozva.

Hangos / Halk beállítás

Az erre szolgáló hangszórókezelő gombbal bármely egyirányú privát vagy csoporthíváshoz kiválaszhatja a használni kívánt hangforrást (hangszóró/fülhallgató).

A menüben meghatározhatja, hogy az összes csoporthívás a hangszórón át szóljon ( > **Beállítás** > **Audio** > **Audio be/ki**).

Egységessített hívószámlista

Egy személyhez több számot is hozzárendelhet (Privát, Mobil, Otthoni, Munkahely, PABX, egyéb). 1000 személy hívószámait tárolhatja összesen 1000 személyes és 1000 telefonszámmal.

Szövegméret

A kijelzőn a szöveget két méretben jelenítheti meg: **Standard**, **Zoomed** vagy **Extra Zoomed** ( > **Beállítás** > **Kijelző** > **Szöveg méret**)

Csoport kapacitás

Szolgáltatója 2048 csoportot állíthat be TMO és 1024-et DMO használatra.

Flexibilis mappák

Szolgáltatója beállíthatja, hogy mennyi csoport legyen az egyes mappákban (maximum 256 mappa).

„Saját Csoportok” Mappa

Bármelyik csoportot kiválaszthatja (TMO vagy DMO) és hozzáadhatja a saját mappájához.

A honos képernyőn nyomja meg a -t a „Saját csoportok” mappa eléréséhez.

Opciók (a Honos képernyőn)

A honos képernyőről elérhető Opciók-ból bármikor könnyen mappát válthat, csoportot választhat, TMO és DMO módot válthat vagy egyéb funkciókat érhet el.

Könnyű navigáció a Menüben

A menüben történő le/fel mozgás közben próbálja meg a jobbra/balra mozgást. (Ez kiválasztja az aktuálisat vagy az előző szintre lép vissza.)

Fordított képernyő Be/Ki



Bekapcsolt állapotban a képernyőn tartalma fejjel lefelé fordul. Ez a funkció különösen hasznos ha az MTP850 Ex/MTP810 Ex-es készüléket a vállán, övén hordja és lecsatolás nélkül, fejjel lefelé kívánja a képernyőt leolvasni.

Be/-kikapcsoláshoz nyomja meg a -t és válassza a **Beállítás** > **Kijelző** > **Kijelző megford**-t vagy nyomja meg és tartsa nyomva az előre beprogramozott gyorsbillentyűt.

Indított hívások listája - Gyors elérés

A honos képernyőn nyomja meg a -t az indított hívások listájának eléréséhez.

Automatikus görgetés a Navigációs Gombbal



Bármely listában nyomja meg és tartsa lenyomva a  vagy a  billentyűt.

Utolsó hívások menü - Gyors elérés

A honos képernyőn nyomja meg a -t.

Az idő és a dátum beállítása

Az időt és a dátumot az infrastruktúra szinkronizálja. Az infrastruktúra hatókörén kívül az értékek beállítása manuálisan lehetséges.

- Az idő beviteléhez nyomja le a  gombot, és válassza a **Beállítás > Idő és dátum > Beállít > Idő beállítása** lehetőséget. A navigációs gomb és/vagy a numerikus billentyűzet segítségével állítsa be az időt.
- A dátum beviteléhez nyomja le a  gombot, és válassza a **Beállítás > Idő és dátum > Beállít > Dátum beállítása** lehetőséget. A navigációs gomb és/vagy a numerikus billentyűzet segítségével állítsa be a dátumot.



MTP850 Ex/ MTP810 Ex



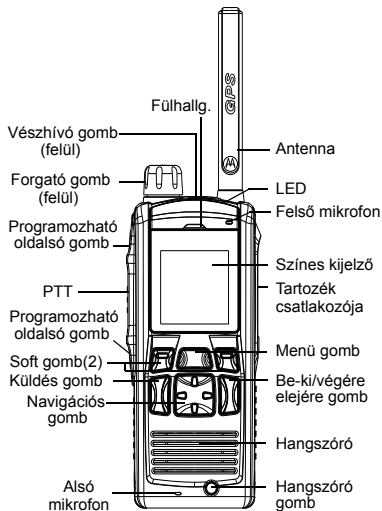



Gyors referencia segítség



MTP850 Ex/MTP810 Ex ki/be kapcsolása

Az MTP850 Ex/MTP810 Ex be/ki kapcsolásához nyomja meg és tartsa lenyomva a  gombot.

MTP850 Ex/MTP810 Ex menü rendszer használata

- A menübe lépéshez nyomja meg a  -t.
- A menüben történő mozgáshoz nyomja meg a  -t vagy a  -t.
- Egy menüpont kiválasztásához nyomja meg a **Választ** soft gombot vagy a  -t.
- Előző szintre történő visszalépéshez nyomja meg a **Vissza**-t vagy a  -t.
- Menüpontokból történő kilépéshez nyomja meg a  -t.

Trónkölt/Közvetlen üzemmód közötti választás

- A terminál beállítható egy nyomógombos TMO/DMO közötti váltásra. További információért forduljon a szolgáltatóhoz.
- A honos képernyőn nyomja meg az **Opciók**-at, válassza a **Trónkölt** vagy **Közvetlen üzemmódot**.

TMO csoportvész hívás kezdeményezése

A honos képernyőről menjen el a kiválasztott csoporthoz. Nyomja meg a **Választ** soft gombot (ha konfigurálva van). Tartsa lenyomva a **PTT**-t. Várjon a beszéd engedélyező hangra (ha konfigurálva van) és beszéljen. A hallgatáshoz engedje el a **PTT**-t.

DMO csoportvész hívás kezdeményezése

Lépjén be DMO-ba. Menjen el a kiválasztott csoporthoz. Nyomja meg a **Választ** soft gombot (ha konfigurálva van). Tartsa lenyomva a **PTT**-t. Várjon a beszéd engedélyező hangra (ha konfigurálva van) és beszéljen. A hallgatáshoz engedje el a **PTT**-t.

TMO csoport vész hívás kezdeményezése

Lépjén be TMO-ba. Nyomja meg és tartsa úgy a vészívó gombot. A vészjelzés automatikusan kerül kiküldésre. Tartsa lenyomva a **PTT**-t. Várjon a beszéd engedélyező hangra (ha konfigurálva van) és beszéljen. A hallgatáshoz engedje el a **PTT**-t. Ha „HotMik” beállítást használ, várja meg amíg a kijelzőn megjelenik a **Vészívás**. **Mikrofon** be üzenet majd a **PTT** megnyomása nélkül beszéljen. A vészívás módból történő kilépéshez nyomja meg és tartsa lenyomva az **Kilép** soft billentyűt.

DMO csoport vész hívás kezdeményezése

Lépjén be DMO-ba. Nyomja meg és tartsa úgy a vészívó gombot. A vészjelzés automatikusan kerül kiküldésre. Tartsa lenyomva a **PTT**-t. Várjon a beszéd engedélyező hangra (ha konfigurálva van) és beszéljen. A hallgatáshoz engedje el a **PTT**-t.

A vészhívás módból történő kilépéshez nyomja meg és tartsa lenyomva az **Kilépés** soft billentyűt.

TMO fél-duplex privát hívás kezdeményezése

A honos képernyőn tárcsázza a számot. A hívás típus kiválasztásához nyomja meg a **HTípus**-t. Nyomja meg és engedje el a **PTT**-t. Csengetés hallható. A hívott fél válaszol. Várja meg, amíg a hívott fél befejezi a beszédét. Tartsa lenyomva a **PTT**-t. Várjon a beszéd engedélyezéséig hangra (ha konfigurálva van) és beszéljen. A hallgatáshoz engedje el a **PTT**-t. A hívás befejezéséhez nyomja meg a -t.

DMO fél-duplex privát hívás kezdeményezése

Lépjén be DMO-ba. A honos képernyőn tárcsázza a számot. Tartsa lenyomva a **PTT**-t. Várjon a beszéd engedélyezéséig hangra (ha konfigurálva van) és beszéljen. A hallgatáshoz engedje el a **PTT**-t. A hívás befejezéséhez nyomja meg a -t.

Full-duplex privát hívás/telefon hívás/PABX hívás kezdeményezése



A honos képernyőn tárcsázza a számot. A hívás típus kiválasztásához nyomja meg a **HTípus**-t. Nyomja meg és engedje el a -t. Csengetés hallható.

A hívott fél válaszol. A hívás befejezéséhez nyomja meg a -t.

Válasz hívásra

Az MTP850 Ex/MTP810 Ex a bejövő hívásra kapcsol, illetve a bejövő hívásról értesíti Önt. Telefon/PABX/Full-duplex privát hívásokra történő válaszhoz nyomja meg a -t vagy minden egyéb hívás esetén a **PTT**-t.

Státusz üzenet küldése

Keresse ki a kívánt csoportot, nyomja meg a -t és válassza az **Üzenetek > Státusz küldése**-t. Válassza a státusz-t és nyomja meg a -t vagy a **PTT**-t.

Tipppek & ötletek

• Honos gomb

Nem biztos benne, hogy hol van? Vissza akar térni a honos képernyőre? Nyomja meg a -t.

• Háttérvilágítás szabályozás

Vagy kikapcsolhatja a háttérvilágítást (rejtett működés) vagy bármelyik billentyű megnyomásával automatikusan bekapcsolhatja. A felső-oldalsó gomb megnyomásával a háttérvilágítás ki/be kapcsolható (ha konfigurálva van).

• Hangos/halk audio szabályozás

A külön hangszóró-szabályozó gomb segítségével minden félduplex privát hívásnál és csoporthívásnál szabályozhatja, hogy a hangszóró vagy a fülhallgató működjön. A menüben meghatározhatja, hogy az összes csoporthívás a hangszórón át szóljon ( > **Beállítás > Audio > Audio be/ki**).

• Egységes hívószám lista

Ugyanahhoz a személyhez több számot is hozzárendelhet (privát, mobil, otthoni, munkahelyi, PABX, egyéb).



• Szövegméret

A kijelzőn a szöveget három méretben jelenítheti meg: **Standard**, **Zoomed** vagy **Extra Zoomed** ( > **Beállítás > Kijelzo** > **Szöveg méret**).

• „Csoportjaim” mappa

Bármelyik csoportot (TMO vagy DMO) kiválaszhatja és hozzáadhatja a személyes mappájához. A „Csoportjaim” mappához való gyors hozzáféréshez nyomja meg a -t.

• Man Down

Amikor kockázatos műveletbe kezd, engedélyezheti a Man Down funkciót. Nyomja meg:  > **Man Down > Be**. A funkció kikapcsolásához nyomja meg a  gombot, és válassza: **Man Down > Ki**.



HU



MOTOROLA

www.motorola.com/tetra

68015000138-A

