

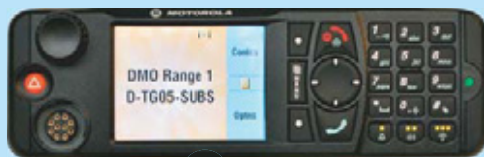

MOTOROLA

*MTM800 Enhanced
Terminale mobile TETRA*

Manuale di base per l'utente



When printed by Motorola

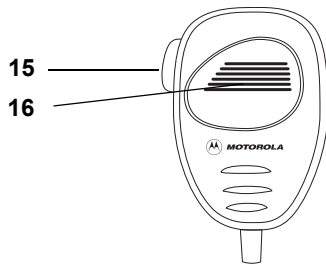
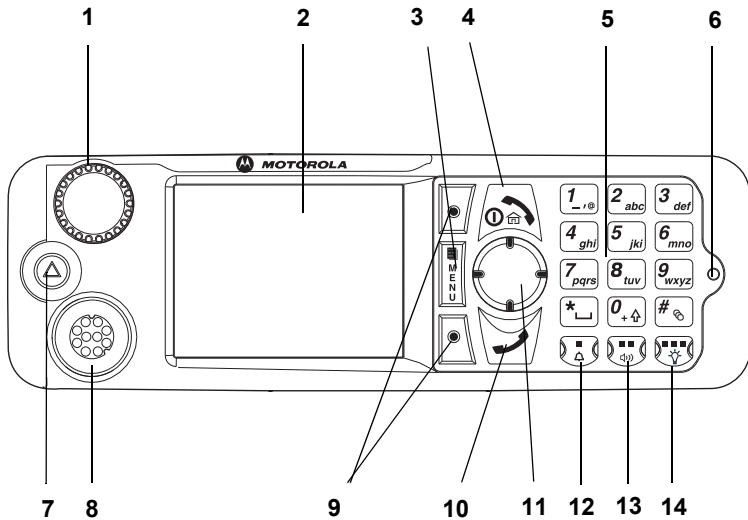

Sommario

Informazioni sulla sicurezza	4
Informazioni sullo smaltimento	4
Informazioni sul copyright	5
Convenzioni tipografiche	6
Descrizione generale del terminale MTM800 Enhanced	7
Comandi e indicatori	7
Toni di segnalazione audio	9
Allarme period.	12
Tasti, manopole e pulsanti	13
Tasto di accensione-spegnimento/fine/home	13
Tasti multifunzione	13
Tasto del menu	13
Manopola rotativa/pulsante di accensione	13
Pulsante di emergenza	14
Tasti funzione	14
Modalità di regolazione del volume	15
Testina di comando doppia	15
Indicatore di stato LED	16
Accesso alle voci di menu	17
Ritorno al livello precedente	17
Uscita dalle voci di menu	17
Elenco delle voci di menu	18
Display	22
Icane di stato	22
Icane di menu	25
Icane di Inbox	26
Icane della rubrica	26
Icane di Outbox	27
Icane di immissione testo	27

Nozioni preliminari	30
Accensione e spegnimento (tasto accensione-spegnimento/ fine/home o pulsante della manopola)	30
Accensione (pulsante di emergenza)	30
Accensione con la funzione di inibizione della trasmissione (TXI) attiva	30
Scollegamento della radio	31
Sblocco del terminale MTM800 Enhanced	31
Blocco/sblocco della tastiera	32
RUI (Radio User Identity)	33
Selezione della modalità operativa TMO o DMO	34
Accesso al modo TMO o DMO	34
Chiamate di gruppo	35
Cartelle dei preferiti	35
Selezione della cartella “Gruppi Preferiti”	35
Aggiunta di un gruppo (TMO/DMO)	35
Eliminazione di un gruppo (TMO/DMO)	35
Ridenominazione della cartella dei preferiti	36
Eliminazione della cartella dei preferiti	36
Selezione di un gruppo	36
Utilizzo della manopola rotativa	36
Utilizzo del tasto di navigazione	36
Utilizzo della ricerca alfabetica	36
Utilizzo della ricerca per cartella	37
Utilizzo della tastiera numerica – Chiamate rapide	37
Selezione di una cartella	37
Chiamate di gruppo TMO	38
Invio di una chiamata di gruppo TMO	38
Ricezione di una chiamata di gruppo TMO	38
Ricezione di una chiamata broadcast TMO	38
PTT Double Push	39
Chiamate di gruppo DMO	39
Invio di una chiamata di gruppo DMO	40
Ricezione di una chiamata di gruppo DMO	40
Uscita dal modo DMO	40

Chiamate private, telefoniche e PABX	41
Aggiunta di un nuovo contatto nella rubrica	41
Invio di una chiamata	41
Composizione di un numero	41
Selezione di un numero nella rubrica	42
Chiamate rapide	42
Chiamata privata	42
Invio di una chiamata privata	42
Ricezione di una chiamata privata	43
Chiamate telefoniche e PABX	44
Invio di una chiamata telefonica o PABX	44
Modo di emergenza	45
Accesso ed uscita dal modo di emergenza	45
Invio di un allarme di emergenza	45
Funzione microfono hot	46
Invio di una chiamata di gruppo di emergenza	47
Modo di emergenza silenzioso	47
Call-Out	47
Messaggi	49
Invio di un messaggio di stato	49
Invio di un nuovo messaggio	49
Invio di un messaggio personalizzato	49
Invio di un messaggio predefinito	49
Gestione di nuovi messaggi di testo entranti	50
Gestione dei messaggi non letti (nuovi)	50
Suggerimenti	51
Guida rapida	55

© Motorola Inc., 2009

MOTOROLA e il logo M stilizzato sono registrati presso l'Ufficio Marchi e Brevetti degli Stati Uniti. Tutti gli altri nomi di prodotti o servizi appartengono ai rispettivi proprietari.

Informazioni sulla sicurezza



ATTENZIONE

Prima di utilizzare questi prodotti, leggere le istruzioni per l'uso sicuro riportate nell'opuscolo Sicurezza del prodotto ed esposizione all'energia di radiofrequenza (RF) 6866537D37.

L'uso di MTM800 Enhanced è limitato solo a scopi professionali in conformità ai requisiti di esposizione all'energia di radiofrequenza (RF) dell'ICNIRP. Prima di utilizzare i prodotti, leggere le informazioni sull'energia di radiofrequenza e le istruzioni per il funzionamento nell'opuscolo Sicurezza del prodotto ed esposizione all'energia di radiofrequenza (RF) (pubblicazione Motorola, codice parte 6866537D37) per garantire che siano rispettati i limiti di esposizione.

Conservare questo Manuale per l'utente e l'opuscolo Sicurezza del prodotto ed esposizione all'energia di radiofrequenza (RF) in un luogo sicuro; qualora gli accessori fossero dati in uso ad altri operatori, consegnare entrambi i manuali.

Informazioni sullo smaltimento



In base alla direttiva **WEEE (Waste of Electrical and Electronic Equipment) dell'Unione Europea**, sui prodotti venduti nei paesi UE (o, in alcuni casi, sulla relativa confezione) deve essere presente il simbolo del cassonetto mobile barrato. Come stabilito dalla direttiva WEEE, il simbolo del cassonetto mobile barrato indica che i clienti e gli utenti finali dei paesi dell'Unione Europea non devono smaltire gli apparecchi elettronici ed elettrici o gli accessori insieme ai rifiuti domestici.

I clienti o gli utenti finali dei paesi dell'Unione Europea devono contattare il rappresentante locale o il centro assistenza del fornitore dell'apparecchiatura per ottenere informazioni sul sistema di raccolta dei rifiuti nel proprio paese.

Informazioni sul copyright

I prodotti Motorola descritti nel presente manuale possono includere programmi per computer Motorola protetti da copyright memorizzati in memorie a semiconduttore o altri mezzi. Le leggi degli Stati Uniti d'America e di altri paesi garantiscono a Motorola alcuni diritti esclusivi per i programmi per computer protetti da copyright, incluso, senza limitazioni, il diritto esclusivo di copiare o riprodurre in qualsiasi forma il programma.

Di conseguenza, nessuno dei programmi per computer Motorola protetti da copyright contenuti nei prodotti descritti in questo manuale può essere copiato, riprodotto, modificato, sottoposto a ingegnerizzazione inversa o distribuito in qualsiasi modo senza l'esplicito permesso scritto di Motorola. Inoltre, l'acquisto di prodotti Motorola non garantirà in modo diretto o indiretto, per implicazione, per eccezione o in altro modo nessuna licenza sotto copyright, brevetto o richiesta di brevetto di Motorola, tranne la normale licenza d'uso non esclusiva derivante dall'applicazione della legge nella vendita di un prodotto.

Il presente documento è protetto da copyright. Le duplicazioni a scopo di utilizzo dei prodotti Motorola sono consentite nella misura appropriata. Sono vietate le duplicazioni per altri scopi, quali modifiche, aggiunte o altri tipi di elaborazione del presente documento. Solo questo documento in formato elettronico è considerato l'originale, mentre le relative duplicazioni sono considerate come semplici copie. Motorola, Inc. e le relative filiali non garantiscono la correttezza di tali tipi di copie.

Convenzioni tipografiche

Il set della documentazione è stato pensato per fornire al lettore più riferimenti visivi. Di seguito sono riportate le icone grafiche utilizzate nell'intera documentazione e le rispettive descrizioni.



AVVERTENZA

La parola di avviso Avvertenza con l'icona di sicurezza associata indica la presenza di informazioni che, se non vengono rispettate, possono causare morte o ferite gravi, oppure gravi danni al prodotto.



ATTENZIONE

La parola di avviso Attenzione con l'icona di sicurezza associata indica la presenza di informazioni che, se non vengono rispettate, possono causare ferite di piccola o media entità oppure gravi danni al prodotto.

ATTENZIONE

La parola di avviso Attenzione può essere utilizzata senza l'icona di sicurezza ad indicare eventuali danni o ferite non correlati al prodotto.

NOTA

Le Note contengono informazioni più importanti del testo circostante, come eccezioni o requisiti, indirizzano il lettore in altri punti del manuale per ulteriori informazioni, descrivono la procedura per completare un'azione (qualora quest'ultima non sia inclusa nella procedura corrente) oppure indicano il punto in cui si trova un elemento sullo schermo. A una Nota non è associato alcun livello di avviso.

Descrizione generale del terminale MTM800 Enhanced

Comandi e indicatori

I numeri riportati di seguito si riferiscono alle illustrazioni all'interno della copertina.

Numero	Descrizione
1	Manopola rotativa/pulsante di accensione programmabile Programmazione predefinita: "Doppia", premere la manopola per selezionare alternativamente il "volume" e la "lista". Tenerla premuta per accendere il terminale MTM800 Enhanced.
2	Display a colori Visualizza il testo alfanumerico e le immagini entro 65.536 colori e risoluzione di 640 x 480 pixel, con retroilluminazione, caratteri scalabili e contrasto.
3	Pulsante Menu Utilizzato per accedere al menu principale e al menu sensibile al contesto.
4	Tasto accensione-spegnimento/fine/home <ul style="list-style-type: none">• Premere e tenere premuto per accendere e spegnere il terminale MTM800 Enhanced.• Premere per finire la chiamata.• Premere per tornare al display iniziale (schermo di standby).
5	Tastiera alfanumerica Utilizzata per immettere i caratteri alfanumerici per la composizione dei numeri, inserire le voci nella rubrica e scrivere i messaggi di testo.
6	LED (indicatore)
7	Pulsante di emergenza Premere e tenere premuto per accedere al modo di emergenza e per inviare gli allarmi di emergenza (a seconda della programmazione). Quando il terminale MTM800 Enhanced è spento, premere e tenere premuto il pulsante di emergenza per accenderlo nel modo di emergenza o in modalità operativa normale, a seconda della programmazione.
8	Porta per microfono mobile Consente di collegare accessori quali un microfono palmare oppure un normale ricevitore telefonico con pulsante PTT.





Numero	Descrizione
9	<p>Tasti multifunzione Premere il tasto superiore o inferiore per selezionare l'opzione visualizzata sul display immediatamente accanto ad esso.</p>
10	<p>Tasto Invio Utilizzato per inviare o rispondere alle chiamate Duplex (come le chiamate telefoniche), oppure per inviare messaggi di stato e di testo.</p>
11	<p>Tasto di navigazione a quattro direzioni Premere su, giù, sinistra o destra per scorrere le liste, mentre ci si sposta lungo la struttura gerarchica del menu, oppure per modificare il testo alfanumerico.</p>
12	<p>Tasto dell'allarme esterno programmabile Funzione predefinita: utilizzato per attivare e disattivare l'allarme esterno (clacson e luci).</p>
13	<p>Tasto di controllo dell'altoparlante programmabile Funzione predefinita: utilizzato per attivare e disattivare l'altoparlante.</p>
14	<p>Tasto di retroilluminazione programmabile Funzione predefinita: utilizzato per diminuire o aumentare la luminosità della retroilluminazione del terminale. È possibile selezionare tra cinque livelli di luminosità.</p>
15	<p>Pulsante PTT (Push-To-Talk, premere per parlare) Premere e tenere premuto questo pulsante per parlare durante una chiamata simplex o per iniziare una chiamata di gruppo; rilasciarlo per ascoltare. Premere per inviare i messaggi di stato e di testo.</p>
16	<p>Microfono</p>







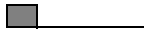
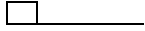
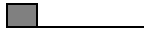

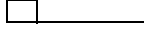

NOTA *Prima di utilizzare il terminale MTM800 Enhanced per la prima volta, rimuovere la pellicola protettiva di plastica dal display.*







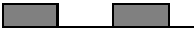

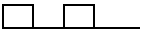
NOTA *Si consiglia di spegnere il terminale prima di collegare uno degli accessori.*

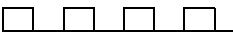

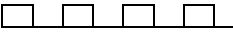
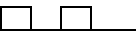
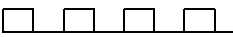
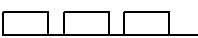

Toni di segnalazione audio

□ = Tono alto; ■ = Tono basso;

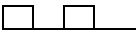
Descrizione	Tipo	Ripetuto
Standby		
<ul style="list-style-type: none"> • Ritorno al display iniziale • Ritorno alla funzione di comando volume della manopola allo scadere del timer di scorrimento • Ritorno alla copertura • Ritorno al servizio completo 		Una volta
Pronto Trasm		Una volta
Pressione tasto errata		Una volta
<ul style="list-style-type: none"> • Pressione tasto valida • Autodiagnostica del terminale MTM800 Enhanced non riuscita all'accensione • Da fuori servizio a in uso 		Una volta
Durante la chiamata		
Avviso di clear chiamata		Una volta
Tono di avviso di chiamata quando una chiamata privata o telefonica è in attesa		Ogni 6 secondi fino all'interruzione di una chiamata
Connessione o disconnessione dati		Una volta

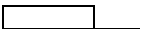
Descrizione	Tipo	Ripetuto
Il tono di permesso di parlare viene emesso alla pressione del PTT		Una volta (tono normale)
		Una volta (tono breve)
Il tono di permesso di parlare senza gateway viene emesso alla pressione del PTT. Indica che il gateway non è più disponibile		Due volte
		Una volta
<ul style="list-style-type: none"> • Proibizione di parlare • Sistema occupato • Timeout timer scaduto • Terminale MTM800 Enhanced chiamato non disponibile od occupato 		Fino al rilascio del PTT
Chiamata disconnessa o non riuscita per motivi di rete		Una volta
Numero errato		Nessun Tono
Accesso in DMO (Diretta)		Una volta
Uscita da DMO		Una volta
Multiaccesso locale – accesso/uscita		Una volta
Segnale di libero all'invio chiamata telefonica		Ogni tre secondi finché l'utente chiamato non risponde o rifiuta la chiamata
Telefono occupato		Ogni 0,5 secondi
Messaggio di stato inviato al dispatcher o non inviato		Due volte

Descrizione	Tipo	Ripetuto
Chiamate entranti		
Messaggio di stato riscontrato dal dispatcher		Quattro volte
Il terminale MTM800 Enhanced ha ricevuto una chiamata di gruppo senza gateway (solo instradamento)		Una volta
Ricezione di una chiamata di gruppo di alta priorità		Una volta
Invio o ricezione dell'allarme di emergenza		Due volte
Allarme di emergenza non inviato		Quattro volte
Chiamata di emergenza ricevuta		Una volta
Suoneria alla ricezione chiamata privata Duplex	Secondo il tipo di suoneria impostata nel sottomenu.	Finché l'utente non risponde o rifiuta la chiamata
Ricezione chiamata privata	Secondo il tipo di suoneria impostata nel sottomenu.	Finché l'utente non risponde o rifiuta la chiamata
Segnale di libero all'invio di una chiamata privata		Finché l'utente non risponde
Chiamata privata simplex Chiamata di priorità (PPC) privata Simplex		Ogni 4 secondi fino alla risposta o al rifiuto della chiamata
Suoneria chiamata privata PPC Duplex		Ogni 4 secondi fino alla risposta o al rifiuto della chiamata
Servizio limitato		Una volta all'accesso al servizio limitato
Ricezione nuovo messaggio di posta		Una volta
Nuova chiamata di gruppo		Una volta

Descrizione	Tipo	Ripetuto
Generali		
Impostazione volume (auricolare, tastiera, altoparlante)		Continuo
Impostazione volume (suoneria)		Durante l'impostazione del volume
Inibizione della trasmissione (TXI)		Una volta
PTT doppio – Tono singolo		Una volta
PTT doppio – Tono doppio		Una volta
PTT doppio – Tono triplo		Una volta

NOTA *I toni Call-Out non possono essere disattivati dall'utente.*

Allarme period.

L'allarme periodico indica le chiamate perse e i messaggi non letti. Per ciascuna indicazione, viene riprodotto il tono del messaggio non letto con l'indicatore LED di colore arancione.



Questa funzione può essere disattivata/attivata dall'utente. Premere **Menu** e selezionare **Impostazioni > Toni > Allarme period.** per impostare anche l'intervallo di tempo tra le indicazioni.

Tasti, manopole e pulsanti

Tasto di accensione-spegnimento/fine/home

- Premere e tenere premuto per accendere e spegnere il terminale MTM800 Enhanced.
- Premere per finire la chiamata.
- Premere per tornare al display iniziale.

Tasti multifunzione

Premere  o  per selezionare l'opzione visualizzata sul display accanto ai tasti superiore e inferiore.

Tasto del menu

Il tasto del menu ha due funzioni. Premere **Menu** per accedere a:

- **Il menu** (quando il terminale non è impostato nel modo Menu). I menu del terminale MTM800 Enhanced consentono di controllare le impostazioni dell'MTM800 Enhanced stesso.
- **Il menu sensibile al contesto** (quando l'icona  è disponibile e quando il terminale non è in standby) per visualizzare un elenco delle voci del menu corrente.

Manopola rotativa/pulsante di accensione

Tenere premuta la manopola rotativa per accendere il terminale MTM800 Enhanced.

Il Service Provider può programmare la manopola rotativa per uno dei seguenti usi:

- **Doppio comando:** la manopola può essere utilizzata per regolare il volume e scorrere le liste. Premere la manopola per passare dalla modalità di comando volume a comando lista (programmazione predefinita).
- **Comando lista:** la manopola viene utilizzata per scorrere le liste (ad es. quelle dei Talkgroup) oppure le voci di menu. In questo caso, il volume viene controllato sempre tramite il menu o gli accessori esterni (se connessi).
- **Comando volume:** la manopola viene utilizzata solo per regolare il volume; ruotare in senso orario per aumentare il livello di volume dell'audio.

Premere e tenere premuta la manopola rotativa per bloccarla; premerla e tenerla premuta una seconda volta per sbloccarla. La manopola rotativa viene sbloccata anche allo spegnimento del terminale.

Pulsante di emergenza

Premere e tenere premuto questo pulsante per accedere al modo di emergenza.

Quando il terminale MTM800 Enhanced è spento, premerlo e tenerlo premuto per accendere il terminale in modo di emergenza o in modalità operativa normale (a seconda della programmazione).

Tasti funzione

A ciascuno dei tasti funzione è assegnata una funzione predefinita che si attiva mediante una breve pressione del tasto stesso.

- **Tasto di allarme esterno**

Premere  per attivare o disattivare l'allarme esterno (clacson e luci)

- **Tasto di controllo dell'altoparlante**

Premere  per attivare e disattivare l'altoparlante.

- **Tasto di controllo della retroilluminazione**



Premere  ripetutamente per selezionare uno dei cinque profili predefiniti per la luminosità della retroilluminazione e del LED.

Il proprio Service Provider può inoltre assegnare un tasto di selezione rapida alle funzioni, che vengono attivate mediante una pressione lunga sul tasto funzione corrispondente.

Tasti numerici, e

Il terminale MTM800 Enhanced supporta la funzione di selezione rapida, che consente all'utente di selezionare o attivare le funzioni utilizzate di frequente premendo e tenendo premuto un tasto assegnato.

NOTA

Per impostazione predefinita, la durata della pressione sui tasti numerici,  o  necessaria per attivare la funzione di selezione rapida è di 1 secondo. Questa durata può tuttavia essere impostata dal Service Provider su un valore diverso.

Selezione rapida della chiamata privata

Il terminale MTM800 Enhanced supporta la selezione rapida della chiamata privata, se questa funzione è stata impostata dal Service Provider. È possibile selezionare il numero dell'ultima chiamata di gruppo premendo il tasto assegnato.

Modalità di regolazione del volume

La funzione Mod. reg. volume può essere attivata dal Service Provider. Tutte le impostazioni relative alla modalità **Singolo** possono essere regolate e conservate, anche nel caso in cui venga impostata nuovamente la funzione **Norm.**

Nella modalità **Norm.**, è possibile regolare tutti i tipi di **Volume** contemporaneamente.

Per modificare una o più impostazioni del volume, premere **Menu > Impostazioni > Livelli Volume.**

Testina di comando doppia



La funzione Testina di comando doppia consente di avere due testine di comando: principale e secondaria, con la stessa funzionalità.

Entrambe le testine di comando sono attivate in modo indipendente una dall'altra. Per attivare una delle testine di comando:

- Premere e tenere premuto il tasto accensione-spegnimento/fine/home.
- Tenere premuta la manopola rotativa per accendere il terminale MTM800 Enhanced.

Interazione tra testina principale e secondaria



La testina di comando principale controlla se esiste un collegamento tra le testine di comando principale e secondaria.

In assenza di collegamento, viene visualizzata l'icona ; in caso contrario, sul display viene visualizzato . Per visualizzare tutte le icone disponibili per questa funzione, vedere Toni D-PTT a pagina 24.

NOTA *Se questa funzione è attivata dal proprio Service Provider, una delle icone viene sempre visualizzata.*

Se è attivata solo la testina di comando secondaria e la testina di comando principale non è disponibile, il terminale entra nel modo standalone ed è possibile premere solo il pulsante  per spegnerlo.

Pressione tasto

Se su una qualsiasi delle testine di comando viene premuto un tasto ad eccezione del pulsante di emergenza,  viene visualizzata l'icona  e tutti i tasti sono bloccati sull'altra testina di comando.

NOTA

In qualsiasi momento su entrambe le testine di comando è possibile premere il pulsante di emergenza e .

Durante le chiamate, è possibile ascoltare la voce contemporaneamente sui due altoparlanti principale e secondario. È possibile aprire un solo MIC/PTT alla volta. Il primo che viene premuto consente di avviare la trasmissione.

Indicatore di stato LED

L'indicatore LED segnala lo stato operativo del terminale MTM800 Enhanced.

Indicatore	Stato
Verde sempre acceso	In uso
Verde lampeggiante	In servizio
Rosso sempre acceso	Fuori servizio
Rosso lampeggiante	Connessione alla rete/accesso alla modalità DMO
Arancione sempre acceso	Inibizione della trasmissione (TXI) in servizio/ Canale occupato in DMO
Arancione sempre acceso, quindi lampeggiante	Chiamata in arrivo
Nessuna indicazione	Spento

Accesso alle voci di menu

1. Premere **Menu**.
2. Scorrere il menu fino alla voce desiderata, quindi premere **Scegli** o  per selezionarla.

Ritorno al livello precedente

Premere **Indietro** o .

Uscita dalle voci di menu

Premere .

NOTA *Il terminale MTM800 Enhanced può uscire dal menu se non viene premuto alcun tasto per un determinato intervallo di tempo.*

Elenco delle voci di menu

Italiano

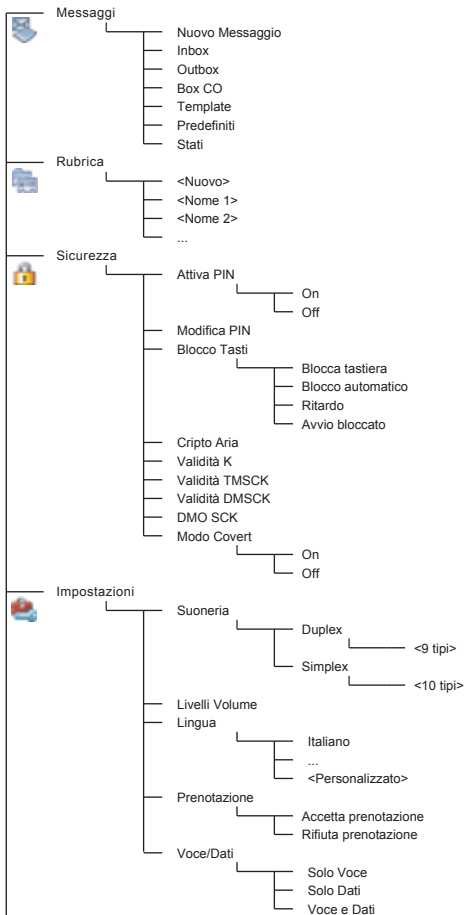

Continua alla pagina successiva

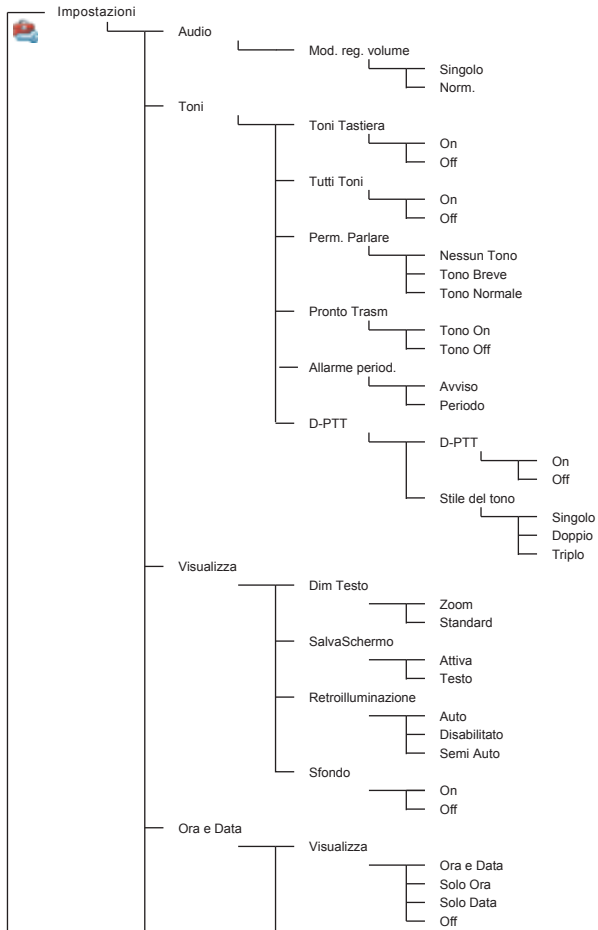

Continua alla pagina successiva

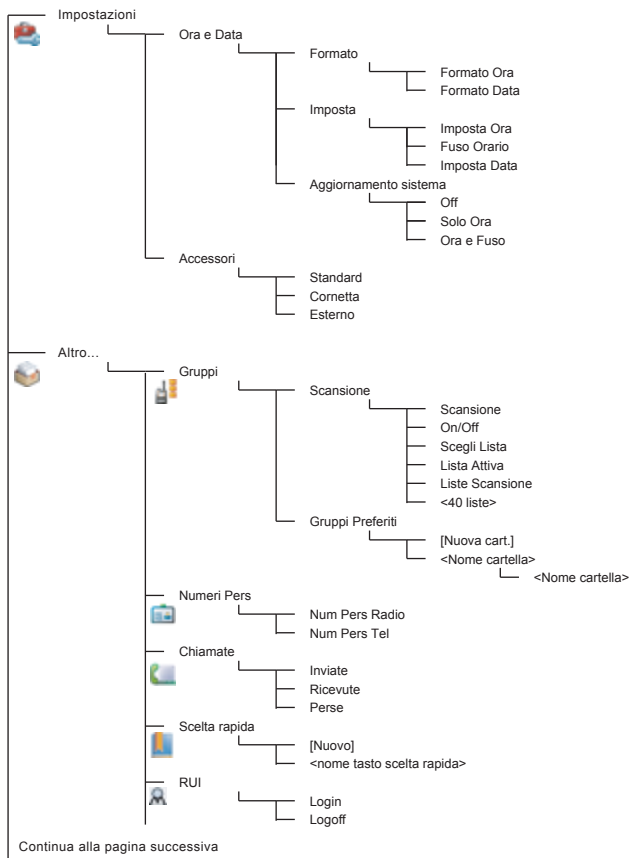

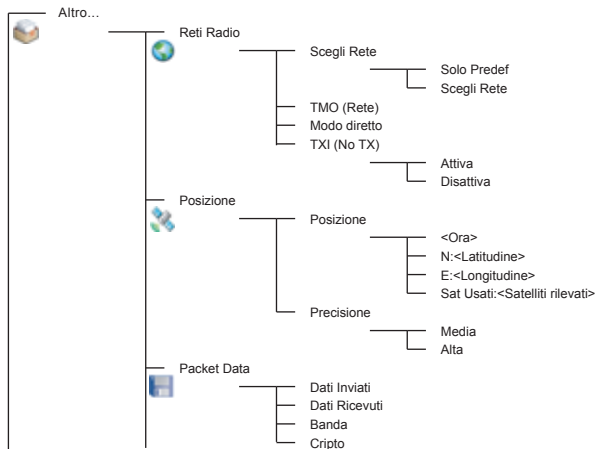

NOTA Questo è il layout standard del menu. È possibile che il Service Provider attivi/disattivi o modifichi il nome di alcune voci di menu.

Tasti di scelta rapida del menu (shortcut)

Consentono di accedere alle voci di menu utilizzate di frequente.

Impostazione dei tasti di scelta rapida del menu

Accedere alla voce di menu desiderata, evidenziarla e premere e tenere premuto **Menu**.

Elenco dei tasti di scelta rapida

Per cercare i tasti di scelta rapida assegnati, premere **Menu** e selezionare **Altro... > Scelta rapida > <nome tasto scelta rapida>**.

Uso dei tasti di scelta rapida





Nel display iniziale, premere **Menu** e il tasto numerico di scelta rapida assegnato.









Display

Durante l'uso del terminale MTM800 Enhanced, sul display vengono visualizzate delle icone per indicare le seguenti modalità operative.

Icone di stato

Le icone di stato vengono visualizzate quando il telefono svolge determinate operazioni oppure se l'utente ha attivato determinate funzioni.







Icona di stato	Descrizione
Modalità multiaccesso (TMO)	
	Potenza del segnale Consente di verificare la forza del segnale. Maggiore è il numero delle barre, più forte è il segnale.
	Nessun servizio
	Scansione Indica che nel terminale MTM800 Enhanced è stata attivata la funzione di scansione.
	Connessione dati Visualizzata quando il terminale MTM800 Enhanced si è connesso ad un dispositivo esterno ed è pronto al trasferimento dei dati.
	Trasmissione/ricezione dati Visualizzata quando il terminale MTM800 Enhanced sta trasmettendo o ricevendo dati a/da un dispositivo esterno (PC laptop o desktop). Nessun numero: sessione dati in standby. Numero 1, 2, 3 o 4: indica che la sessione dati è attiva con larghezza di banda del 25%, 50%, 75% o 100%.

Icona di stato	Descrizione
Modalità operativa diretta (DMO)	
	<p>Potenza del segnale Indica l'arrivo di una chiamata di gruppo nel modo diretto.</p>
	<p>Modo diretto Visualizzata quando il terminale MTM800 Enhanced è nel modo diretto.</p>
	<p>Gateway DMO Indica la selezione del gateway. Gli stati di visualizzazione dell'icona sono tre: Sempre accesa: mentre il terminale MTM800 Enhanced è sincronizzato con il gateway. Lampeggiante: quando il terminale MTM800 Enhanced non è sincronizzato o durante la connessione. Nessuna icona: durante una chiamata da terminale a terminale e via ripetitore.</p>
	<p>Ripetitore DMO Visualizzata quando si seleziona l'opzione ripetitore nel modo DMO. Gli stati di visualizzazione dell'icona sono tre: Sempre accesa: quando il terminale ha rilevato il ripetitore (ossia, quando il terminale riceve un segnale di presenza). Lampeggiante: quando il terminale non ha rilevato il ripetitore o durante la connessione. Nessuna icona: durante una chiamata da terminale a terminale e con il gateway.</p>
Icone generali	
	<p>Tutti i toni disattivati/Suonerie duplex e simplex disattivate Indica che tutti i toni di avviso del terminale MTM800 sono disattivati o che il volume di entrambe le suonerie simplex e duplex è impostato su 0.</p>
	<p>Suoneria simplex disattivata Indica che il volume della suoneria simplex è impostato su 0 e quello della suoneria duplex su un valore superiore a 0.</p>
	<p>Suoneria duplex disattivata Indica che il volume della suoneria duplex è impostato su 0 e quello della suoneria simplex su un valore superiore a 0.</p>
	<p>Altoparlante disattivato Indica che l'altoparlante è disattivato.</p>

Icona di stato	Descrizione
	Audio basso Indica che la modalità audio è stata impostata sul livello basso.
	Audio alto Indica che la modalità audio è stata impostata sul livello alto.
	Pseudo login RUI Indica che è in corso una pseudo connessione.
	Pseudo login con dati a pacchetto Indica che è in corso la pseudo connessione con dati a pacchetto.
	Emergenza Viene visualizzata quando il terminale MTM800 Enhanced è impostato sul modo di emergenza.
	Scorrimento lista Indica che la manopola rotativa viene utilizzata per scorrere le liste, purché questa funzione sia stata selezionata.
	Arrivo di un nuovo messaggio Indica che un nuovo messaggio è appena arrivato.
	Nuovo messaggio in Inbox Indica che in Inbox sono presenti messaggi non letti.
	GPS Indica che il terminale MTM800 Enhanced sta ricevendo dati validi di posizione GPS.
	Testina di comando doppia Indica che le testine di comando principale e secondaria sono attivate e collegate.
	Testina di comando singola Indica sulla testina di comando principale che la testina di comando secondaria è disattivata.
	Errore di collegamento della testina di comando doppia Indica sulla testina di comando principale che la testina di comando secondaria non è disponibile a causa di un errore di mancata accensione.
	Token pressione tasto (testina di comando doppia) Indica mediante lampeggiamento che il token di pressione tasto è riservato da una delle testine di comando.





Icone di menu

Le seguenti icone consentono di identificare con facilità le voci del menu.

Icona menu	Descrizione
	<p>Voci del menu principale/menu sensibile al contesto Viene visualizzata sopra il pulsante Menu se le voci del menu principale o quelle del menu sensibile al contesto sono attive.</p>
	<p>Messaggi</p> <ul style="list-style-type: none"> • Invio di messaggi di stato • Invio di messaggi di testo (testo libero o testo dei modelli definiti dall'utente o predefiniti) • Ricezione di messaggi in Inbox.
	<p>Rubrica Aggiunta, ricerca, modifica o cancellazione delle voci nella rubrica.</p>
	<p>Sicurezza Consente di attivare, disattivare e verificare le funzioni di sicurezza e di cambiare le password.</p>
	<p>Impostazioni Consente di personalizzare il funzionamento del terminale MTM800 Enhanced.</p>
	<p>Altro... Contiene altre voci di menu che è possibile personalizzare.</p>
	<p>Barra di scorrimento Indica lo spostamento tra le voci che occupano più di una schermata. Se tutte le voci sono visualizzate in un'unica schermata, la barra di scorrimento è vuota.</p>







Icone di Inbox

Le seguenti icone indicano lo stato dei messaggi contenuti in Inbox.

Icona di Inbox	Descrizione
	Messaggio non letto (nuovo) Indica la presenza di un messaggio che non è stato ancora letto.
	Messaggio letto (vecchio) Indica che un messaggio è stato letto.
	Informazioni sul mittente durante la visualizzazione del messaggio Indica le informazioni sul mittente (nome o numero).
	Ora e data durante la visualizzazione del messaggio Indica l'ora e la data di arrivo del messaggio.
	Stato di consegna ricevuto Indica lo stato di consegna dei messaggi Salva e Inoltra.



Icone della rubrica

Nel modo Rubrica, le seguenti icone vengono visualizzate accanto ai numeri memorizzati per indicarne il tipo.

Icona rubrica	Descrizione
	Numero ID privato
	Numero cellulare
	Numero telefono casa
	Numero telefono ufficio
	Numero PABX
	Altro numero telefono
	Frecce Indicano che con il contatto sono stati memorizzati più numeri.

Icone di Outbox

Nel sottomenu Outbox, queste tre icone indicano il processo di invio dei messaggi Invia e Inoltra. Per ulteriori informazioni, rivolgersi al Service Provider.

Icona di Outbox	Descrizione
	Consegna in corso
	Consegna effettuata
	Consegna non riuscita

Icone di immissione testo

Selezione del modo di immissione testo

I modi di immissione del testo facilitano l'inserimento di nomi, numeri e messaggi.

Nella schermata di inserimento del testo, premere **Menu > Modo Inser**, quindi selezionare uno dei modi seguenti:

- **Primario:** per immettere i caratteri alfanumerici
- **Numerico:** per immettere solo i numeri
- **Simbolo:** per immettere solo i simboli
- **Secondario:** per immettere i caratteri alfanumerici (questo modo è opzionale ed è necessario aggiungerlo all'elenco).

Nella schermata di inserimento del testo, è anche possibile premere  ripetutamente per selezionare Primario, Numerico, Simbolo o Secondario (se quest'ultimo è stato impostato).

Aggiunta del modo Secondario all'elenco dei modi di immissione del testo

Il modo Secondario si rivela utile quando si utilizza una lingua e, in certe occasioni, si desidera utilizzarne un'altra.

Questo modo appare nell'elenco solo se è stato impostato mediante **Menu > Imposta Inser**.

Nessuno è l'impostazione predefinita e indica che non è stato selezionato alcun modo di immissione secondario.

Selezione del metodo e della lingua di immissione del testo

Sono disponibili due metodi di immissione del testo:

- **TAP**: per immettere le lettere, i numeri e i simboli premendo un tasto alfanumerico una o più volte.
- **iTAP**: il terminale predice ogni parola premendo una sola volta un tasto alfanumerico.

È possibile utilizzare questi metodi nelle lingue programmate nel terminale.













Nella schermata di immissione del testo, premere **Menu** > **Imposta Inser**, quindi selezionare uno dei due metodi e la lingua corrispondente (ad esempio: TAP Italiano).

Testo in maiuscole

Premere .

Icone

Nella schermata di immissione del testo, le icone indicano il modo e il metodo di immissione utilizzato. L'icona del contatore dei caratteri indica il numero di caratteri immessi.

Icone del modo Primario	Icone del modo Secondario	Descrizione
		TAP: tutte minuscole
		TAP: maiuscola solo lettera successiva
		TAP: tutte maiuscole
		iTAP: tutte minuscole
		iTAP: maiuscola solo lettera successiva
		iTAP: tutte maiuscole

Icone del modo Numerico	Descrizione
	Per immettere numeri.

Icone del modo Simbolo	Descrizione
	Per immettere i segni di punteggiatura e i simboli.

Elenco dei tasti e dei caratteri nel modo alfanumerico (TAP/iTAP)

Tasto	Modo alfanumerico (TAP/iTAP)
	Premere per alternare tra maiuscola singola, blocco maiuscole e minuscole.
	.,?!01@'"/:~^&#
	ABC2À abc2à
	DEF3ÉÈ def3éè
	GHI4Ì ghi4ì
	JKL5 jkl5
	MNO6Ò mno6ò
	PQRS7 pqrs7
	TUV8Ù tuv8ù
	WXYZ9 wxyz9

Elenco dei tasti e dei caratteri nel modo numerico

Tasto	Modo numerico
-	<ul style="list-style-type: none"> • Premere per immettere una cifra in corrispondenza del punto di inserimento. • Premere e tenere premuto un tasto numerico per accedere al modo alfanumerico TAP. • Per uscire dal modo alfanumerico TAP, premere e tenere premuto un tasto numerico.

Accensione e spegnimento (tasto accensione-spegnimento/fine/home o pulsante della manopola)

Per **accendere** il terminale, premere e tenere premuto , oppure premere il pulsante della manopola. Il terminale MTM800 Enhanced esegue una routine di autodiagnostica e registrazione. Dopo che la registrazione è andata a buon fine, il terminale MTM800 Enhanced è in servizio.

Per spegnere il **terminale**, premere e tenere premuto . Viene emesso un segnale acustico e visualizzato il messaggio **Spegnimento**.

Accensione (pulsante di emergenza)

Per **accendere** il terminale, premere e tenere premuto il pulsante di emergenza. Il terminale MTM800 Enhanced si **accende** nel modo di emergenza o standard (a seconda della programmazione).

Accensione con la funzione di inibizione della trasmissione (TXI) attiva

La funzione di inibizione della trasmissione consente di disattivare la trasmissione prima di entrare in un'area sensibile alle radiofrequenze (RF). Per attivare questa funzione, premere **Menu** e selezionare **Altro... > Reti Radio > TXI (No Tx) > Attiva**.



AVVERTENZA

*Premendo il pulsante di emergenza, il terminale MTM800 Enhanced avvia immediatamente la trasmissione, anche se la funzione di inibizione della trasmissione è attiva. Accertarsi che il terminale MTM800 Enhanced **NON** si trovi in un'area sensibile alle radiofrequenze (RF) durante l'impostazione del modo di emergenza.*

All'**accensione** del terminale, il modo TXI rimane attivo. Viene richiesto se lasciare il modo TXI **attivo** o meno.



AVVERTENZA

Verificare di essere usciti dall'area sensibile alle radiofrequenze (RF) prima di disattivare la funzione di inibizione della trasmissione.

Premere il tasto multifunzione **Si** per disattivare il modo TXI. Se, in precedenza, il terminale MTM800 Enhanced è stato utilizzato in modalità multiaccesso, eseguirà la registrazione alla rete; mentre se il terminale MTM800 Enhanced era stato utilizzato in modalità diretta, rimarrà in questa modalità operativa. Premere **No** in modalità multiaccesso per spegnere il terminale MTM800 Enhanced; premere **No** in modalità diretta per rimanere in tale modalità operativa con la funzione TXI selezionata.

Scollegamento della radio



ATTENZIONE

OPZIONE 1:

Prima di scollegare la fonte di alimentazione a 13,2 V dalla radio:

1. Spegnerne la radio.
2. Attendere almeno 4 secondi dopo avere rilasciato l'interruttore di spegnimento della radio.

Scollegare la fonte di alimentazione a 13,2 V.

OPZIONE 2:

Disattivare la fonte di alimentazione **SENZA** SPEGNERE la radio.

Sblocco del terminale MTM800 Enhanced

È possibile che il terminale MTM800 Enhanced sia bloccato al momento dell'accensione.

Per sbloccare il terminale MTM800 Enhanced dopo averlo acceso, immettere il codice quando viene richiesto di farlo. Sul terminale MTM800 Enhanced viene visualizzato il display iniziale.

All'origine, il codice di sblocco è 0000. È possibile che il Service Provider abbia modificato questo numero prima della consegna del terminale.

Blocco/sblocco della tastiera

Per impedire la pressione accidentale di tasti/pulsanti:

Press **Menu** e  per bloccare la tastiera. Premere nuovamente

Menu  per sbloccarla. Il Service Provider può scegliere la notifica relativa al blocco della tastiera e se bloccare la funzione **PTT**.

Blocco automatico della tastiera

Questa funzione consente di bloccare automaticamente la tastiera dopo un intervallo di tempo predefinito in cui non viene utilizzata.

Per attivare/disattivare questa funzione o per impostare l'intervallo di tempo, accedere a **Menu > Sicurezza > Blocco Tasti**.

Blocco della tastiera all'avvio

È possibile impostare il blocco dei tasti all'avvio del terminale.



Per attivare / disattivare questa funzione, accedere a **Menu > Sicurezza > Blocco Tasti > Avvio bloccato**.

Notifica del blocco della tastiera

Quando la tastiera è bloccata, viene visualizzato uno dei seguenti messaggi:

- Nessuno: non viene visualizzata alcuna notifica.
- Solo notifica: viene visualizzato **Tasti Bloccati**.
- Notifica e istruzioni: viene visualizzato **Tasti Bloccati, Premi Menu e “*” per blocco/sblocco tastiera**.

NOTA

Il gestore dei servizi di telefonia mobile può bloccare la tastiera con e senza il PTT,  e  durante una chiamata in arrivo, tuttavia la manopola rotativa e  sono sempre disponibili.

NOTA

*Il pulsante di **emergenza** non è bloccato. Premendo il pulsante di **emergenza**, si sblocca anche la tastiera.*

RUI (Radio User Identity)

Il terminale MTM800 Enhanced deve confermare il RUI per fornire il servizio completo. All'accensione, viene richiesto di inserire l'**ID utente** e il **PIN utente**.

Per effettuare il **login** premere **Menu > Altro... > RUI > Login**

Per effettuare il **logoff** premere **Menu > Altro... > RUI > Logoff**

Se il login non viene effettuato correttamente, il terminale dispone dell'accesso limitato specificato dal Service Provider.

NOTA *Il terminale con la funzione RUI disattivata fornisce il servizio completo senza il prompt di login.*

NOTA *Sul display vengono visualizzate le informazioni che indicano se l'utente è connesso (icona di colore blu) o disconnesso (icona di colore grigio).*

Selezione della modalità operativa TMO o DMO

Accesso al modo TMO o DMO

È possibile accedere al modo TMO o DMO nei modi seguenti:

- Nel display iniziale, premere **Opzioni**, quindi selezionare **DMO (Diretta)** se la radio MTM800 Enhanced è nel modo TMO.
- Nel display iniziale premere **Opzioni** e selezionare **TMO (Rete)** se il terminale MTM800 Enhanced è impostato sul modo DMO.
- Premere il pulsante **Menu** e selezionare **Altro... > Reti Radio > TMO (Rete)** se il terminale MTM800 Enhanced è impostato sul modo DMO.
- Premere il pulsante **Menu** e selezionare **Altro... > Reti Radio > DMO (Diretta)** se il terminale MTM800 Enhanced è impostato sul modo TMO.
- Premere il tasto di scelta rapida TMO/DMO (se programmato dal Service Provider).

Se il terminale MTM800 Enhanced è nella modalità multiaccesso, è possibile inviare o ricevere i seguenti tipi di chiamate:

- Chiamate di gruppo
- Chiamate private
- Chiamate private tramite MS-ISDN
- Chiamate telefoniche
- Chiamate PABX, chiamate interne locali (ufficio)
- Chiamate di emergenza
- Chiamate private di emergenza.

Se il terminale MTM800 Enhanced è nella modalità operativa diretta, è possibile inviare o ricevere chiamate di gruppo e private, che comprendono anche le chiamate di gruppo di emergenza.

Il terminale MTM800 Enhanced torna al display iniziale se non viene eseguita alcuna operazione per alcuni secondi.

NOTA *Il terminale può segnalare l'arrivo di una chiamata. Selezionare le impostazioni di avviso tra le voci del menu Toni.*

Chiamate di gruppo

Per chiamata di gruppo si intende la comunicazione tra l'utente e altri utenti inclusi in un gruppo. Un gruppo è un insieme predefinito di abbonati, autorizzati a partecipare e/o a inviare una chiamata di gruppo.

I gruppi sono organizzati all'interno di un massimo di tre cartelle, ognuna delle quali può contenere cartelle e più gruppi.

Cartelle dei preferiti

È possibile memorizzare i gruppi preferiti all'interno di tre cartelle.

Selezione della cartella “Gruppi Preferiti”

NOTA *Il nome predefinito della prima cartella dei preferiti è “Gruppi Preferiti”.*

Nel display iniziale, premere  per accedere rapidamente alle cartelle “Gruppi Preferiti”.

Aggiunta di un gruppo (TMO/DMO)

1. Premere **Menu** e selezionare **Altro... > Gruppi > Gruppi Preferiti > <Nome cartella> > [Nuovo]**.
2. Selezionare un gruppo mediante la ricerca alfabetica (“**TMO/DMO – abc**”). Immettere fino a 12 caratteri del nome del gruppo. Oppure selezionare un gruppo mediante la ricerca per cartella (“**TMO/DMO – Cartelle**”). Selezionare la cartella, quindi il gruppo. Il gruppo viene aggiunto alla cartella “Gruppi Preferiti”.

Eliminazione di un gruppo (TMO/DMO)

1. Premere **Menu** e selezionare **Altro... > Gruppi > Gruppi Preferiti > <Nome cartella>**.
2. Evidenziare il nome del talkgroup che si desidera eliminare, quindi selezionare **Cancella**.

NOTA *Per attivare questa funzione, premere **Menu** e selezionare **Cancella Tutto**. Questa opzione è disponibile solo se è stata attivata dal Service Provider.*

3. Premere **Si** per confermare.

Ridenominazione della cartella dei preferiti

1. Premere **Menu** e selezionare **Altro... > Gruppi > Gruppi Preferiti**.
2. Evidenziare il nome della cartella di un gruppo e premere **Menu**.
3. Selezionare **Rinom. cart.**
4. Una volta modificato il nome della cartella, premere **Ok** per confermare.

Eliminazione della cartella dei preferiti

1. Premere **Menu** e selezionare **Altro... > Gruppi > Gruppi Preferiti**.
2. Evidenziare il nome della cartella di un gruppo e premere **Menu**.
3. Selezionare **Elimina cartella**.
4. Premere **Si** per confermare.

NOTA *Non è possibile eliminare l'ultima cartella dei preferiti.*

Selezione di un gruppo

NOTA *Quando si accede alle cartelle dei preferiti e si seleziona un gruppo DMO, il terminale passa dal modo TMO al modo DMO (e viceversa).*

Utilizzo della manopola rotativa

(se programmata)

Nel display iniziale, premere brevemente la manopola rotativa e ruotarla fino a visualizzare il gruppo desiderato.

Il gruppo viene selezionato:

- Allo scadere del timeout
- Oppure premendo **Scegli** (se configurato dal Service Provider)

Utilizzo del tasto di navigazione

Nel display iniziale, scorrere verso sinistra o verso destra fino a visualizzare il gruppo desiderato. Quindi, premere **Scegli** per confermare la selezione.

Utilizzo della ricerca alfabetica

Nel display iniziale, premere **Opzioni**. Selezionare un gruppo mediante la ricerca alfabetica ("**Gr – abc**"). Immettere fino a 12 caratteri del nome del gruppo. Selezionare il gruppo.

NOTA *Anche se il talkgroup è incluso in due cartelle, mediante la ricerca alfabetica verrà visualizzato una sola volta.*

Utilizzo della ricerca per cartella

Nel display iniziale, premere **Opzioni**. Selezionare un gruppo mediante la ricerca per cartella (“**Gr – Cartelle**”). Selezionare la cartella, quindi il gruppo.

Utilizzo della tastiera numerica – Chiamate rapide

Nel display iniziale, è possibile chiamare un gruppo immettendo il relativo numero rapido tramite la tastiera. Questa funzione è denominata Chiamate rapide talkgroup. Il numero rapido è preconfigurato nel terminale.

È possibile visualizzare il numero rapido assegnato a un gruppo, se presente.

Visualizzazione del numero rapido

1. Nel display iniziale, premere **Opzioni**.
2. Selezionare **Gr – Cartelle**, quindi il nome di cartella corretto.
3. Premere **Menu**.
4. Selezionare **Vedi** per visualizzare il numero rapido del talkgroup.

In questo esempio, il numero rapido è “82”. Premere **Esci** per tornare alla schermata del gruppo affiliato.

Utilizzo di un numero rapido

1. Immettere un numero (ad esempio: “82”).
2. Premere .
3. Premere **Affilia** per affiliare il nuovo gruppo oppure **PTT** per affiliare e chiamare il gruppo.

NOTA

I numeri rapidi dei gruppi TMO e DMO possono corrispondere. Ad esempio, nel modo TMO funzioneranno tutti i numeri rapidi di questo modo.

Selezione di una cartella

Nel display iniziale, premere **Opzioni**. Selezionare **Cartella**, quindi la cartella desiderata. Sul display viene visualizzato l'ultimo gruppo selezionato in quella cartella.

Chiamate di gruppo TMO

Nel modo TMO, il terminale MTM800 Enhanced utilizza l'infrastruttura del Service Provider.

Invio di una chiamata di gruppo TMO

1. Nel display iniziale, se il gruppo visualizzato è quello desiderato, premere e tenere premuto il pulsante **PTT**.
2. Attendere il tono che indica il permesso di parlare, quindi parlare nel microfono. Rilasciare il pulsante **PTT** per ascoltare.

Quando viene inviata una chiamata, tutti gli utenti appartenenti al gruppo selezionato che hanno i terminali accesi riceveranno la chiamata di gruppo.

NOTA

Se è in corso una chiamata di gruppo e si desidera effettuare una nuova chiamata, premere  per ignorare la chiamata corrente. Inviare la nuova chiamata.

NOTA

*Il messaggio **Nessun gruppo** viene visualizzato se l'utente è fuori dall'area di copertura normale del gruppo selezionato. È quindi necessario selezionare un nuovo gruppo, che sia disponibile nell'area in cui ci si trova.*

Ricezione di una chiamata di gruppo TMO

Il terminale MTM800 Enhanced riceve la chiamata di gruppo, a meno che non sia in corso un'altra chiamata. Per rispondere alla chiamata, premere e tenere premuto **PTT**.

Il terminale MTM800 Enhanced visualizza il nome del gruppo e il numero privato o l'alias del chiamante, se precedentemente memorizzato nella rubrica.

Ricezione di una chiamata broadcast TMO

La chiamata broadcast (denominata anche Site Wide Call) è una chiamata di gruppo di alta priorità, inviata dall'operatore di console (o dispatcher) a tutti gli utenti. I terminali MTM800 Enhanced sono configurati per monitorare le chiamate di tipo broadcast, ma gli utenti non possono rispondere.

La chiamata broadcast ha la priorità su una chiamata di gruppo già in corso di priorità pari o inferiore.

PTT Double Push

Se attivata dal gestore dei servizi di telefonia mobile, questa funzione consente di inviare il tono quando il terminale è impostato sulla modalità di standby o di chiamata di gruppo premendo due volte PTT.

NOTA *Questa funzione interagisce nello stesso modo in cui il tasto PTT viene premuto per inviare una chiamata di gruppo.*

Una volta riprodotto il tono D-PTT, è possibile premere e tenere premuto PTT ancora una volta per ottenere il permesso di parlare. Per attivare/disattivare il tono D-PTT:

1. Nel menu principale, selezionare **Impostazioni > Toni > Toni D-PTT > Modo D-PTT**.
2. Selezionare l'impostazione desiderata, quindi premere **Scegli**. Premere **Esci** per uscire.

Per selezionare il tono:

1. Nel menu principale, selezionare **Impostazioni > Toni > Toni D-PTT > Stile tono**.
2. Selezionare il tono tra le tre opzioni: **Singolo**, **Doppio** o **Triplo**. Per ulteriori informazioni sulle caratteristiche dei toni, accedere alla sezione Toni D-PTT a pagina 12.

Chiamate di gruppo DMO

Nel modo DMO, il terminale MTM800 Enhanced può essere utilizzato senza avvalersi dell'infrastruttura del Service Provider.

Il modo DMO consente di comunicare con altri terminali che utilizzano la modalità DMO, che siano sulla stessa frequenza e nello stesso gruppo del terminale MTM800 Enhanced.

NOTA *Nel modo DMO è possibile effettuare solo i seguenti tipi di chiamata: chiamate di gruppo, chiamate di gruppo di emergenza, private e chiamate Simplex private.*

Quando viene inviata una chiamata, gli utenti appartenenti al gruppo selezionato che hanno il terminale acceso riceveranno la chiamata di gruppo.

Nel modo DMO, il terminale MTM800 Enhanced può comunicare con il sistema multiaccesso (e viceversa) se l'opzione Gateway è stata abilitata nel terminale MTM800 Enhanced stesso.

Invio di una chiamata di gruppo DMO

1. Accedere in **DMO (Diretta)** premendo **Opzioni** e selezionando **DMO (Diretta)**.
2. Verificare di avere selezionato il gruppo desiderato. Premere e tenere premuto il pulsante **PTT**.
3. Attendere il tono che indica il permesso di parlare, quindi parlare nel microfono. Rilasciare il pulsante **PTT** per ascoltare.

Ricezione di una chiamata di gruppo DMO

È possibile ricevere una chiamata di gruppo DMO solo se il terminale MTM800 Enhanced è nella modalità operativa DMO.

Il terminale MTM800 Enhanced riceve la chiamata di gruppo, a meno che non sia in corso un'altra chiamata. Per rispondere alla chiamata, premere e tenere premuto **PTT**.

Il terminale MTM800 Enhanced visualizza il nome del gruppo e il numero privato o l'alias del chiamante, se precedentemente memorizzato nella rubrica.

Uscita dal modo DMO





Per uscire da DMO, premere **Opzioni** e selezionare **TMO (Rete)**.

Chiamate private, telefoniche e PABX

NOTA

Se si è già impegnati in una chiamata di gruppo e si desidera inviare una nuova chiamata, premere  per ignorare la chiamata corrente e comporre il numero.

Aggiunta di un nuovo contatto nella rubrica

1. Nel display iniziale, premere **Rubrica**. Seleziona [Nuovo].
2. Immettere il nome. Premere **Ok** per confermare.
3. Premere / quindi selezionare il tipo di numero memorizzato (ad es. privato).
OPPURE
 - Premere **Cambia**; sul display vengono visualizzati 6 tipi di selezione.
 - Premere / per scegliere un tipo di numero memorizzato.
 - Premere **Scegli**; il display torna alla schermata Dettagli.
4. Immettere il numero (#). Premere **Ok**.
5. Immettere altri tipi e numeri, poiché è possibile memorizzare più numeri (Privato, Mobile, Casa, Lavoro, PABX, Altro) per la stessa persona con lo stesso nome.
6. Una volta completata l'operazione, premere **Ok**. Premere **Esci** per tornare al display iniziale.

Invio di una chiamata

Composizione di un numero



1. Comporre il numero nel display iniziale.
2. Premere **Tipo C** ripetutamente per selezionare il tipo di chiamata (privata, telefonica o PABX).
3. Premere **PTT** o  a seconda del tipo di chiamata.

Selezione di un numero nella rubrica

È anche possibile chiamare un numero precedentemente memorizzato selezionandolo nella rubrica. Premere **Rubrica** e cercare il numero memorizzato scorrendo (🔍 o 🔍) oppure immettendo un massimo di 12 caratteri del nome del contatto utilizzando la ricerca alfabetica. Se il nome è associato a più numeri, utilizzare i tasti 🔍/🔍 per selezionare il numero desiderato.

Chiamate rapide

La funzione di chiamata rapida consente di comporre un numero abbreviato composto da un massimo di tre cifre, anziché il numero completo. Il numero della chiamata rapida corrisponde alla posizione di un contatto nella rubrica.

1. Immettere il numero di chiamata rapida preprogrammato (ad esempio: 5) e premere .
 2. Per effettuare la chiamata, premere .
- Per terminare la chiamata, premere .

Chiamata privata

Per chiamata privata (denominata anche chiamata point-to-point o chiamata individuale) si intende una chiamata tra due individui. La conversazione non può essere ascoltata da nessun altro terminale. Questa chiamata può essere:

- Una chiamata Duplex (se il sistema lo consente) nel modo TMO.
- Una chiamata normale Simplex nel modo TMO o DMO.

Invio di una chiamata privata

1. Comporre il numero nel display iniziale.
2. Se il tipo di chiamata privata non è quello visualizzato per primo, premere **Tipo C** per selezionare il tipo Chiamata privata.

3. Per una chiamata in *Simplex*, premere e rilasciare il pulsante **PTT**. Viene emesso un segnale di libero. Attendere che la persona chiamata risponda.

Premere e tenere premuto **PTT**. Prima di parlare, attendere il tono di permesso di parlare (se configurato), quindi rilasciare **PTT** per ascoltare.

Per una chiamata in *Duplex*, premere e rilasciare . Viene emesso un segnale di libero. Attendere che la persona chiamata risponda.



4. Per terminare la chiamata, premere . Se è il chiamato a terminare la chiamata, viene visualizzato il messaggio **Chiamata Conclusa**.

NOTA *Se è attivata la funzione di inibizione della trasmissione, il terminale segnalerà l'arrivo di una chiamata privata, ma non sarà possibile rispondere.*

Ricezione di una chiamata privata

1. Il terminale MTM800 Enhanced passa automaticamente alla chiamata privata in arrivo. L'identità del chiamante viene visualizzata sul display.

NOTA *A seconda delle impostazioni del provider, la risposta alla chiamata può avvenire automaticamente o mediante la pressione dei pulsanti appropriati.*

2. Per rispondere a una chiamata in *Simplex*, premere **PTT**. Per rispondere a una chiamata *Duplex* (indicata dai tasti multifunzione **Altop/Auric**), premere  o il pulsante a forma di ricevitore di colore verde.
3. Per terminare la chiamata, premere .

NOTA *Il terminale può segnalare l'arrivo di una chiamata. Selezionare le impostazioni di avviso tra le voci del menu Toni.*

Chiamate telefoniche e PABX

L'opzione **Chiamata telefono** consente di chiamare un numero di linea fissa, il numero di un telefono cellulare o un altro terminale utilizzando il numero ISDN.

NOTA *La funzione MS-ISDN consente al terminale di effettuare e ricevere le chiamate dal telefono utilizzando il numero ISDN.*

La **chiamata PABX (Private Automatic Branch Exchange)**

consente di chiamare direttamente un interno locale (ufficio).

Questo tipo di chiamata deve essere attivata dal Service Provider.

In questo manuale, il termine “numero di telefono” indica questo tipo di numeri.

NOTA *Se è stata attivata la funzione di inibizione della trasmissione, il terminale segnalerà l'arrivo di una chiamata telefonica o PABX, ma non sarà possibile rispondere.*

Invio di una chiamata telefonica o PABX

1. Comporre il numero nel display iniziale.
2. Se il tipo di chiamata telefonica o PABX non è quello visualizzato per primo, premere **Tipo C** ripetutamente per selezionare il tipo di chiamata telefonica o PABX.
3. Procedere seguendo le stesse procedure per l'invio e la ricezione di chiamate private Duplex. Se si preme il tasto PTT, viene avviata una chiamata telefonica Simplex

Modo di emergenza

È possibile inviare e ricevere **chiamate di gruppo** di emergenza nella **modalità multiaccesso** o nella modalità **DMO (Diretta)**. Se il terminale è stato configurato per operare attraverso un gateway, è possibile instradare le chiamate di emergenza attraverso esso.

È possibile inviare e ricevere una chiamata di gruppo di emergenza da:

- Un gruppo selezionato (TMO e DMO) (in caso di emergenza tattica).
- Un gruppo predefinito (in caso di emergenza non tattica).

Per verificare quale sia la modalità selezionata, rivolgersi al Service Provider.

Il Service Provider configura le funzioni di allarme di emergenza e di microfono hot.

Alle chiamate di emergenza viene assegnata la priorità di emergenza nel sistema.

Accesso ed uscita dal modo di emergenza

Per accedere al modo di emergenza, premere e **tenere premuto** il pulsante di emergenza sulla parte sinistra del terminale MTM800 Enhanced.

NOTA *Per impostazione predefinita, la durata della pressione sul pulsante di emergenza è di 0,5 secondi. Questo valore può essere configurato dal Service Provider.*

NOTA *Premendo il pulsante di emergenza, è possibile attivare uno più servizi. Per ulteriori informazioni, rivolgersi al gestore dei servizi di telefonia mobile.*

Per uscire dal modo di emergenza, premere e tenere premuto **Esci**. Viene visualizzato di nuovo il display iniziale.

Invio di un allarme di emergenza

Il terminale MTM800 Enhanced invierà un allarme di emergenza al dispatcher (se questa funzione è stata configurata dal Service Provider):

- Automaticamente, quando si accede al modo di emergenza.
- Premendo nuovamente il pulsante di emergenza, quando il terminale MTM800 Enhanced è impostato sul modo di emergenza.

Una volta inviato l'allarme, sul display verrà visualizzato uno dei seguenti messaggi:

- **Allarme Inviato**
- **Invio Allarme Fallito**

In entrambi i casi, il display torna allo schermata principale del modo di emergenza entro pochi secondi.

Dal momento che la ricezione dell'allarme non viene confermata nel modo DMO, il messaggio **Allarme Inviato** conferma solo l'avvenuto invio dell'allarme.



AVVERTENZA

*Premendo il pulsante di emergenza, il terminale MTM800 Enhanced avvia immediatamente la trasmissione, anche se la funzione di inibizione della trasmissione è attiva. Accertarsi che il terminale MTM800 Enhanced **NON** si trovi in un'area sensibile alle radiofrequenze (RF) durante l'impostazione del modo di emergenza.*

NOTA

L'allarme di emergenza è un messaggio di stato speciale inviato al dispatcher che si occupa del monitoraggio del gruppo selezionato. Esso può essere utilizzato nei sistemi di smistamento per evidenziare le chiamate di emergenza.

NOTA

Alcuni sistemi non supportano la funzione di allarme di emergenza, se l'utente si trova in un'area di servizio locale (Servizio Area Locale).

Funzione microfono hot

Se il Service Provider ha programmato la funzione di microfono hot nella radio MTM800 Enhanced, è possibile inviare una chiamata di gruppo di emergenza e parlare al dispatcher e ai membri del proprio gruppo senza premere e tener premuto il **PTT**.

Il microfono rimane attivato per l'intervallo di tempo programmato dal Service Provider. Più precisamente, esso rimane aperto fino:

- Allo scadere del tempo di attivazione impostato per il microfono hot.
- Alla pressione di **PTT** durante il periodo di attivazione impostato per il microfono hot.
- Alla pressione del tasto **Fine**.

Allo scadere del tempo di attivazione del microfono hot, viene visualizzato il messaggio **Fine Hot-Mic** e il terminale MTM800 Enhanced torna al modo di emergenza. La funzione microfono hot viene disabilitata e il funzionamento di PTT torna alla modalità normale.

Se necessario, è possibile riattivare la funzione di microfono hot premendo nuovamente il pulsante di emergenza. Inoltre, il fornitore di servizi è in grado di riattivare il microfono hot senza l'intervento dell'utente impostando la funzione Hot Mic.

NOTA *La funzione microfono hot è disponibile nei modi DMO e TMO.*

Invio di una chiamata di gruppo di emergenza

- Funzione microfono hot attivata: per inviare una chiamata di gruppo di emergenza, premere e tenere premuto il **pulsante di emergenza**.
- Funzione microfono hot disattivata: per inviare una chiamata di gruppo di emergenza, premere e tenere premuto il **pulsante di emergenza**. Quando il display passa a Chiamata di gruppo di emergenza, tenere premuto **PTT**; per parlare, attendere il tono che indica il permesso di parlare (se configurato). Per ascoltare, rilasciare il pulsante PTT.

Modo di emergenza silenzioso

NOTA *Per poter essere utilizzato, il modo di emergenza silenzioso deve essere attivato dal Service Provider.*

Per accedere al modo di emergenza silenzioso, premere il **pulsante di emergenza**.

Il modo di emergenza silenzioso non fornisce alcuna indicazione sonora o visiva. Tutti i toni dei tasti sono disattivati.

Per uscire dal modo di emergenza silenzioso, premere

contemporaneamente il tasto **Menu** quindi il tasto  entro 3 secondi.

Call-Out

Questa funzione consente di ricevere avvisi Call-Out. Non appena i messaggi Call-Out vengono ricevuti dal terminale, questo interrompe i servizi correnti e si occupa dell'avviso call-out senza alcun ulteriore ritardo. Una volta cancellato l'avviso call-out, il terminale esce dalla modalità Call-Out e torna alla modalità normale. Durante la modalità Call-Out, è possibile ricevere solo chiamate di emergenza. Sono disponibili quattro tipi di avviso Call-Out:

- Call-Out normale
- Storm Plan: viene inviato a un gruppo più volte per aumentare il livello di affidabilità. Per accettare la chiamata Call-Out, premere un tasto qualsiasi. Il terminale passa alla fase informativa (i tasti multifunzione non hanno etichette).

- Modalità Fallback: include solo la comunicazione vocale e può essere disattivata manualmente.

NOTA *La funzione Fallback è disponibile solo se il terminale è impostato sulla modalità multiaccesso locale.*

- Prova CallOut: il dispatcher può testare questa funzione. Il terminale genera il tono mentre il messaggio **Prova CallOut** è visualizzato sul display. Solo il pulsante funzione **Test OK** è attivato per confermare e annullare la prova.

Interazioni quando il terminale è impostato su altre modalità operative

- TXI (No Tx): gli utenti possono leggere il messaggio, ma non possono rispondere. È possibile uscire dal modo TXI (No Tx) premendo il tasto multifunzione o rifiutando il messaggio Call-Out.
- Modo DMO: la funzione Call-Out non è supportata.
- Modo di emergenza: tutti gli avvisi Call-Out vengono ignorati.

Fasi del servizio Call-Out

- Fase di avviso: l'utente riceve un messaggio Call-Out. Il tono di avviso indica che il testo del messaggio è visualizzato. Sotto al testo sono presenti tre opzioni che è possibile selezionare: **Accetta**, **Rifiuta** o **Menu**. Se l'utente accetta l'avviso, a partire da questo momento nessun'altro servizio verrà interrotto. Il tasto **Menu** fornisce altre opzioni.

NOTA *Per arrestare il tono di avviso, premere PTT o uno dei tasti multifunzione.*

- Fase informativa: il terminale è ancora impostato sulla modalità call-out e può ricevere informazioni più dettagliate sull'incidente avvenuto, attraverso il conseguente messaggio di testo o vocale. L'utente può richiedere ulteriori informazioni utilizzando la chiamata di gruppo vocale o la funzione di testo Call-Out, che consente di inviare un messaggio di testo al Service Provider. È possibile rispondere al messaggio di testo o vocale e inviarlo utilizzando la chiamata di gruppo vocale.

Box Call-Out

La funzione Box Call-Out consente di visualizzare e memorizzare i messaggi Call-Out per utilizzarli come riferimenti futuri.

Per visualizzare i messaggi, premere **Menu > Messaggi > Box CO**.



Quando il terminale è impostato sulla modalità Call-Out, i messaggi Call-Out possono essere solo letti.

Invio di un messaggio di stato

Selezionare il gruppo desiderato, quindi premere **Menu** e selezionare **Messaggi > Stati**. Selezionare lo stato e premere  o **PTT**.



Invio di un nuovo messaggio

Premere **Menu** e selezionare **Messaggi > Nuovo Messaggio**.

Scrivere il messaggio, quindi selezionare **Invia** oppure premere  o il **PTT**. Selezionare il destinatario del messaggio oppure immettere il numero, quindi selezionare **Invia**, oppure premere  o il **PTT** per inviare il nuovo messaggio.

NOTA *Il messaggio può essere inviato a un numero privato, a un numero telefonico o a un numero di gruppo. L'opzione relativa al numero telefonico deve essere attivata dal gestore dei servizi di telefonia mobile.*

Invio di un messaggio personalizzato

Premere **Menu** e selezionare **Messaggi > Template**. Scorrere la lista e selezionare il template desiderato. Quindi selezionare **Invia**, oppure premere  o il **PTT**. Selezionare il destinatario del messaggio oppure immettere il numero, quindi selezionare **Invia**, oppure premere  o il **PTT** per inviare il nuovo messaggio.

Invio di un messaggio predefinito

Premere **Menu** e selezionare **Messaggi > Predefiniti**. Scorrere la lista e selezionare il template desiderato. Premere **Menu** e selezionare **Modifica** per modificare il messaggio. Digitare le informazioni desiderate, quindi selezionare **Invia**, oppure premere  o il **PTT** per inviare il nuovo messaggio.

Gestione di nuovi messaggi di testo entranti

Il terminale MTM800 Enhanced avviserà dell'arrivo di un messaggio ed accederà automaticamente alla Inbox, se non è già in corso un'altra operazione.

Scorrere fino al messaggio, quindi selezionare il tasto multifunzione **Leggi**. Durante la lettura di un messaggio lungo, premere **Altro** per leggere la pagina successiva e **Esci** per tornare alla pagina precedente.

Quindi, selezionare **Risp.** Oppure premere **Menu** e selezionare **Salva/Cancela/Cancela Tutto/Inoltra**.

NOTA *Non è possibile rispondere, memorizzare né inoltrare i messaggi di testo lunghi.*

Gestione dei messaggi non letti (nuovi)

Premere **Menu** e selezionare **Messaggi > Inbox**. Scorrere fino al messaggio, quindi selezionare il tasto multifunzione **Leggi**.

Durante la lettura di un messaggio lungo, premere **Altro** per leggere la pagina successiva e **Esci** per tornare alla pagina precedente.

Premere **Menu** e selezionare **Salva/Cancela/Cancela Tutto/Risp/Inoltra/Aggiorna**.

NOTA *Un messaggio contiene fino a 1.000 caratteri.*

NOTA *Per inviare il messaggio a più utenti, selezionare il gruppo dalla rubrica del terminale MTM800 Enhanced.*

Funzionamento senza la selezione delle modalità operative

Non è necessario selezionare una modalità operativa (chiamata di gruppo, privata o telefonica) prima di inviare una chiamata. È sufficiente comporre un numero, quindi premere il pulsante multifunzione **Tipo C** (tipo di chiamata) per selezionarne il tipo, e premere il **PTT** o il tasto .

Tasto home

Non si è più sicuri di dove ci si trova? Si vuole tornare al display iniziale? Premere .

Controllo della retroilluminazione

È possibile regolare la luminosità della retroilluminazione con il tasto funzione Controllo retroilluminazione.

Scelta rapida delle voci di menu

- È possibile accedere facilmente a qualsiasi voce di menu premendo **Menu** e un tasto numerico (il tasto numerico deve essere premuto immediatamente dopo il tasto **Menu**).
- È possibile chiedere al Service Provider di programmare i tasti di scelta rapida del menu.
- È inoltre possibile definire un nuovo tasto di scelta rapida: selezionare la voce di menu, premere e tenere premuto **Menu**, quindi seguire le istruzioni visualizzate sul display.

Controllo dell'audio alto e basso

È possibile controllare l'instradamento dell'audio (altoparlante/auricolare) per le chiamate private o di gruppo, mediante il tasto di controllo dell'altoparlante dedicato.

NOTA

Il controllo dell'audio alto/basso viene attivato attraverso il tasto di selezione rapida. Per ulteriori informazioni, rivolgersi al Service Provider.

Rubrica unificata

È possibile memorizzare più numeri (Privato, Mobile, Casa, Lavoro, PABX, Altro) per la stessa persona con lo stesso nome. È possibile creare fino a 1.000 contatti, ed avere 1.000 numeri privati e 1.000 numeri telefonici in totale.

Dimensioni del testo

È possibile visualizzare il testo sul display in due modi: **Standard** o **Zoom** (**Menu button > Impostazioni > Visualizza > Dim Testo**).

Numero di gruppi memorizzabili

Il Service Provider può programmare fino a 2.048 gruppi per la modalità multiaccesso e fino a 1.024 gruppi per quella diretta.

Cartelle flessibili

È possibile chiedere al Service Provider di definire quanti gruppi possono essere memorizzati in ciascuna cartella (fino a 256 cartelle).

Cartelle “Gruppi Preferiti”

È possibile selezionare un gruppo qualsiasi (TMO o DMO) e aggiungerlo nelle proprie cartelle personali.

Nel display iniziale, premere  per accedere rapidamente alle cartelle “Gruppi Preferiti”.

Opzioni (nel display iniziale)

Le opzioni del display iniziale consentono di cambiare facilmente una cartella, selezionare i gruppi, passare dal modo TMO al modo DMO e viceversa, e di selezionare altre funzioni.



Spostamento semplificato all'interno del menu

Durante lo scorrimento delle voci del menu verso l'alto o verso il basso, provare a scorrere anche verso destra o verso sinistra. Questa operazione consente di selezionare la voce o di tornare al livello precedente.

Chiamate inviate – Accesso rapido

Nel display iniziale, premere  per accedere all'elenco delle ultime chiamate inviate.

Scorrimento automatico con il tasto di navigazione

All'interno di una lista, premere e tenere premuto  o  per attivare lo scorrimento automatico.

Menu Chiamate recenti – Accesso rapido

Nel display iniziale, premere .

Impostazione della data e dell'ora

La data e l'ora sono sincronizzate dall'infrastruttura. Se si è fuori dal campo di portata del segnale dell'infrastruttura, è comunque possibile impostare i valori manualmente.

- Per impostare l'ora premere il pulsante **Menu** e selezionare **Impostazioni > Ora e Data > Imposta > Imposta Ora**. Immettere l'ora utilizzando il tasto di navigazione e/o la tastiera numerica.
- Per impostare la data premere il pulsante **Menu** e selezionare **Impostazioni > Ora e Data > Imposta > Imposta Data**. Immettere la data utilizzando il tasto di navigazione e/o la tastiera numerica.
- Per impostare la data e l'ora in modo automatico, premere il pulsante **Menu** e selezionare **Impostazioni > Ora e Data > Aggiornamento sistema**. Selezionare la voce desiderata tra le tre opzioni disponibili:
 - **Off**: la funzione Aggiornamento sistema è disattivata
 - **Solo ora**: l'ora è aggiornata
 - **Ora e Fuso**: l'ora viene aggiornata automaticamente in base al fuso orario corrente quando il terminale è impostato sul modo TMO. Nel modo DMO, il terminale utilizza l'orologio interno.

Nomi template

È possibile assegnare un nome al template come desiderato, qualora al template non sia assegnato un nome predefinito.

Passaggio da un talkgroup all'altro

È possibile attivare gli ultimi due talkgroup in qualsiasi modalità e tra modalità diverse. Se, ad esempio, il terminale è impostato sul modo TMO e si desidera passare all'ultimo talkgroup impostato sul modo DMO, premere e tenere premuto il tasto di selezione rapida. Questa funzione è operativa in entrambi i modi e quando viene utilizzata la stessa modalità. Dopo lo spegnimento, il terminale ricorda gli ultimi due talkgroup.





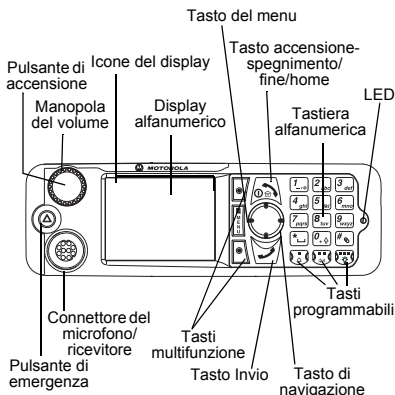

MTM800 Enhanced Guida rapida



Accensione e spegnimento del terminale MTM800 Enhanced

Per accendere e spegnere il terminale MTM800 Enhanced, premere e tenere premuto .

Utilizzo del sistema di menu del terminale MTM800 Enhanced

- Per accedere al menu, premere **Menu**.
- Per scorrere le voci di menu, premere  .
- Per selezionare una voce di menu, premere il tasto multifunzione **Scegli** o .
- Per tornare al livello precedente, premere **Esci** o .

• Per uscire dal menu, premere . **Selezione della modalità TMO (Rete)/ DMO (Diretta) operativa multiaccesso o diretta**

- È possibile configurare il terminale in modo che passi alternativamente tra i modi TMO/DMO mediante un pulsante di selezione rapida. Per ulteriori informazioni, rivolgersi al gestore.
- Nel display iniziale, premere **Opzioni**, quindi selezionare **TMO (Rete)/ DMO (Diretta)**.

Invio di una chiamata di gruppo TMO

Nel display iniziale, accedere al gruppo desiderato. Premere il tasto multifunzione **Scegli** (se configurato). Premere e tenere premuto **PTT**. Attendere il tono che indica il permesso di parlare (se configurato) e parlare. Rilasciare il pulsante **PTT** per ascoltare.

Invio di una chiamata di gruppo DMO

Accedere al modo DMO. Navigare fino al gruppo desiderato. Premere il tasto multifunzione **Scegli** (se configurato). Premere e tenere premuto **PTT**. Attendere il tono che indica il permesso di parlare (se configurato) e parlare. Rilasciare il pulsante **PTT** per ascoltare.

Invio di una chiamata di gruppo di emergenza TMO

Accedere al modo TMO. Premere e tenere premuto il pulsante di emergenza. L'allarme di emergenza viene inviato automaticamente. Premere e tenere premuto **PTT**. Attendere la ricezione del tono che indica il permesso di parlare (se configurato) e parlare. Rilasciare il pulsante **PTT** per ascoltare. Se viene utilizzata la funzione **Hot Mic**, aspettare che venga visualizzato il messaggio "Hot-Mic On" sul display, quindi parlare senza premere il PTT.

Per uscire dal modo di emergenza, tenere premuto il tasto multifunzione **Esci**.

Invio di una chiamata di gruppo di emergenza DMO

Accedere al modo DMO. Premere e tenere premuto il pulsante di emergenza. Premere e tenere premuto **PTT**. Attendere la ricezione del tono che indica il permesso di parlare (se configurato) e parlare. Rilasciare il pulsante **PTT** per ascoltare. Per uscire dal modo di emergenza, tenere premuto il tasto multifunzione **Esci**.

Invio di una chiamata privata Simplex TMO

Comporre il numero nel display iniziale. Premere **Tipo C** per selezionare il tipo di chiamata (se necessario). Premere e rilasciare **PTT**. Si percepirà il segnale di libero. L'utente chiamato risponde. Attendere che finisca di parlare. Premere e tenere premuto **PTT**. Attendere il tono che indica il permesso di parlare (se configurato) e parlare. Rilasciare il pulsante **PTT** per ascoltare. Premere

 per terminare la chiamata.

Invio di una chiamata privata Simplex DMO

Accedere al modo DMO. Comporre il numero nel display iniziale. Premere e tenere premuto **PTT**. Attendere il tono che indica il permesso di parlare (se configurato) e parlare. Rilasciare il

pulsante **PTT** per ascoltare. Premere  per terminare la chiamata.

Invio di una chiamata privata/telefonica/PABX Duplex

Comporre il numero nel display iniziale. Premere **Tipo C** per selezionare il tipo di

chiamata. Premere e rilasciare il tasto . Si percepirà il segnale di libero. L'utente

chiamato risponde. Premere  per terminare la chiamata.

Ricezione della chiamata

Il terminale MTH800 Enhanced rileva e segnala l'arrivo di una chiamata. Per rispondere alla chiamata, premere

 per le chiamate private/telefoniche/PABX/Duplex oppure premere **PTT** per tutti gli altri tipi di chiamata.

Invio di un messaggio di stato

Selezionare il gruppo desiderato, quindi premere **Menu** e selezionare **Messaggi**

> **Stati**. Selezionare lo stato e premere  o **PTT**.

Invio di un nuovo messaggio

Premere **Menu** e selezionare **Messaggi** > **Nuovo messaggio**. Scrivere il messaggio, quindi selezionare **Invia**

oppure premere  o il **PTT**. Selezionare il destinatario del messaggio oppure immettere il numero. Selezionare **Invia**

oppure premere  o **PTT** per inviare il nuovo messaggio.

Suggerimenti

• Tasto home

Non si è più sicuri di dove ci si trova? Si vuole tornare al display iniziale?

premere .

• Controllo della retroilluminazione

È possibile disabilitare la retroilluminazione (modo covert) oppure attivarla automaticamente alla pressione di un tasto qualsiasi.

È anche possibile premere il tasto laterale superiore solo per attivare e disattivare la retroilluminazione (se configurato).

• Scelta rapida delle voci di menu

È possibile accedere facilmente a qualsiasi voce di menu premendo **Menu** e un tasto numerico (il tasto numerico deve essere premuto immediatamente dopo il tasto **Menu**).

È possibile chiedere al Service Provider di programmare i tasti di scelta rapida del menu.

È inoltre possibile definire un nuovo tasto di scelta rapida: selezionare la voce di menu, premere e tenere premuto **Menu**, quindi seguire le istruzioni visualizzate sul display.

• Controllo dell'audio alto e basso

È possibile controllare l'instradamento dell'audio (altoparlante/auricolare) per le chiamate private o di gruppo, mediante il tasto di controllo dedicato.

• Rubrica unificata

È possibile memorizzare più numeri (Privato, Mobile, Casa, Lavoro, PABX, Altro) per la stessa persona con lo stesso nome.

• Dimensioni del testo

È possibile visualizzare il testo sul display in due modi: **Standard** o **Zoom** (**Menu** > **Impostazioni** > **Visualizza** > **Dim Testo**).

• Cartella "Gruppi Preferiti"

È possibile visualizzare un gruppo qualsiasi (TMO o DMO) e aggiungerlo nella propria cartella personale.

Nel display iniziale premere  per accedere rapidamente alla cartella Gruppi preferiti.



IT



MOTOROLA

www.motorola.com/tetra

6801500009-C

