



MTP850/MTP850 S/MTP850 FuG

Håndbærbar TETRA-terminal

Grundlæggende brugervejledning



When printed by Motorola

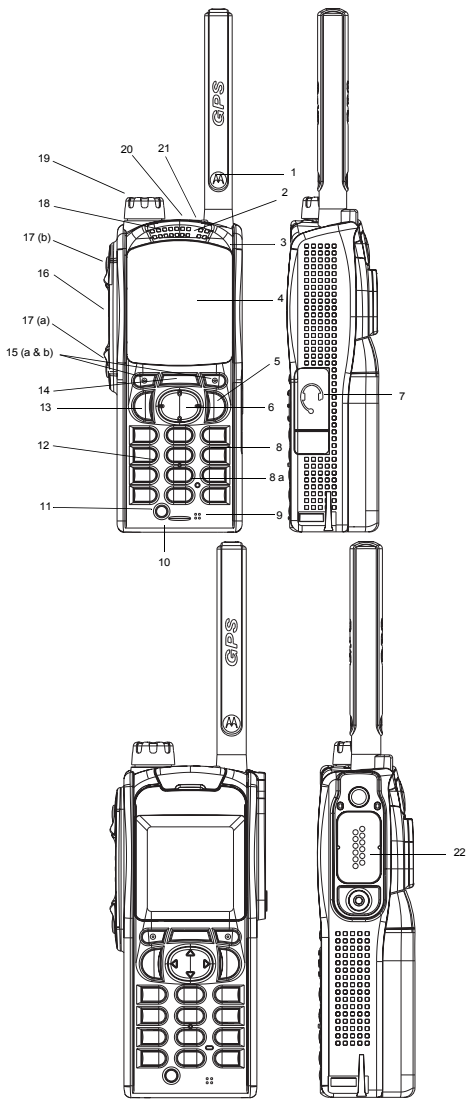

Indhold

Sikkerhedsoplysninger	4
Oplysninger om bortskaffelse	4
Copyrightoplysninger	4
Ikoner	5
MTP850 Oversigt	6
Knapper og indikatorer	6
Lydsignaltoner	8
Periodisk advarsel	11
Oversigt over taster og knapper	11
Tænd/sluk/afslut/start -tast	11
Valgtaster	11
Menutast	11
Drejeknap	12
Nødknap	12
Funktionstaster	12
Højttalerstyringstast	14
Regulere lydstyrke	14
Lydprofil	14
Eliminere hyletone	14
LED-statusindikator	15
Sådan åbner du menupunkterne	15
Sådan går du tilbage til forrige niveau	15
Sådan afslutter du menupunkterne	15
Liste over menupunkter	16
Skærmen	20
Statusikoner	20
Menuikoner	23
Indbakkeikoner	24
Kontaktikoner	24
Udbakkeikoner	25
Ikoner for tekstindtastning	25

Kom godt i gang	28
Batteri	28
Isætte batteri	28
Udskifte batteri	28
Oplade batteri	29
Oplysninger om batterikapacitet	29
Montere antennen	30
Tænde/slukke terminalen (tænd/sluk/afslut/start-tast)	30
Tænde terminalen (nød-knap)	30
Tænde terminalen med Transmit Inhibit (TXI) aktiveret	30
Sådan låser du MTP850 op	31
Sådan låser du tastaturet og låser det op	31
RBI (Radio User Identity – Radiobrugetidentitet)	32
Vælg TMO- eller DMO-drift	33
Åbne TMO eller DMO	33
Gruppeopkald	34
Favoritmapper	34
Vælg mappen "Mine grupper"	34
Tilføj en gruppe (TMO/DMO)	34
Slet en gruppe (TMO/DMO)	34
Omdøb favoritmappe	35
Slet favoritmappe	35
Vælg en gruppe	35
Brug drejeknappen	35
Brug navigeringstasten	35
Brug alfabetisk søgning	35
Brug mappesøgning	36
Brug det numeriske tastatur – lynopkald	36
Vælg en mappe	36
TMO-gruppeopkald	36
Foretag TMO-gruppeopkald	37
Modtag TMO-gruppeopkald	37
Modtag TMO-Broadcast-opkald	37
PTT-dobbeltryk	37
DMO-gruppeopkald	38
Foretag DMO-gruppeopkald	38
Modtag DMO-gruppeopkald	38
Afslut DMO	38

Private opkald, telefonopkald og PABX-opkald	39
Oprette en kontakt	39
Sådan ringer du op	39
Ringe op til et nummer	39
Ringe op via kontaktlisten	40
Lynopkald	40
Privat opkald	40
Foretage et privat opkald	40
Modtage et privat opkald	41
Telefonopkald og PABX-opkald	41
Foretage et telefon- eller PABX-opkald	41
Nødtilstand	42
Aktivere og deaktivere nødtilstand	42
Afsende en nødalarm	42
Funktionen Hot Microphone	43
Foretage et nødgruppeopkald	44
Lydløs nødtilstand	44
Mand nede	44
Tilkald	44
Meddelelser	46
Afsende en statusmeddelelse	46
Afsende en ny besked	46
Afsende en brugerdefineret besked	46
Afsende en foruddefineret besked	46
Håndtere nye indgående SMS-beskeder	46
Håndtere ulæste (nye) beskeder	47
Tips og tricks	48
Hurtig referencehåndbog	51

© Motorola, Inc. 2009

MOTOROLA og det stiliserede M-logo er registreret hos U.S. Patent and Trademark Office. Alle andre navne på produkter eller tjenester er deres respektive ejeres ejendom.

Sikkerhedsoplysninger



FORSIGTIG

Før disse produkter tages i brug, skal du læse betjeningsvejledningen vedrørende sikker anvendelse, som fremgår af hæftet om produktsikkerhed og radiobølgeeksponering 6864117B25.

MTP850 er begrænset til udelukkende arbejdsrelateret brug for at overholde kravene til RF-energieksponering i ICNIRP. Før produkterne tages i brug, skal du læse oplysningerne om radiobølger og betjeningsvejledningen i hæftet om produktsikkerhed og radiobølgeeksponering (Motorola-varenr. 6864117B25) for at sikre, at radiobølgeeksponeringsgrænserne ikke overskrides.

Opbevar **brugervejledningen og hæftet om produktets sikkerhed og RF-eksponering** på et sikkert sted, og giv dem videre til andre brugere, hvis tilbehøret skal anvendes af andre personer.

Oplysninger om bortskaffelse



"EU's direktiv om affald i form af elektrisk og elektronisk udstyr" påbyder, at der skal være et mærkat med en overstreget skraldespand på produkter, der sælges i EU-lande (eller i visse tilfælde på pakken). I direktivet defineres dette mærkat med en overstreget skraldespand som en angivelse af, at kunder og slutbrugere i EU-lande ikke må kassere elektronisk og elektrisk udstyr eller tilbehør sammen med husholdningsaffald.

Kunder og slutbrugere i EU-lande skal kontakte deres lokale udstyrsleverandør eller servicecenter for at få oplysninger om systemet til affaldsindsamling i deres land.

Copyrightoplysninger

De Motorola-produkter, som er beskrevet i denne manual, kan indeholde computerprogrammer, som Motorola har copyright på, og som er gemt i halvlederhukommelser eller på andre medier. Lovgivningen i USA og andre lande giver Motorola visse eksklusive rettigheder til computerprogrammer med ophavsret, inklusive, men ikke begrænset til, eneret til at kopiere eller reproducere computerprogrammer med ophavsret i nogen form.

Følgelig må Motorola-computerprogrammer med ophavsret, som er indeholdt i Motorola-produkter og er beskrevet i denne manual, ikke kopieres, reproduceres, ændres, udsættes for reverse engineering eller distribueres på nogen måde uden udtrykkelig skriftlig tilladelse fra Motorola. Derudover må købet af Motorola-produkter ikke være genstand for overdragelse, hverken direkte eller indirekte, ved afskæring fra indsigelse eller på anden måde, af nogen licens med ophavsrettigheder, patenter eller patentprogrammer fra Motorola, ud over de almindelige, ikke-eksklusive licenser til brug, som opstår ud fra loven ved salg af produktet.

Dette dokument er beskyttet af copyright. Kopieringer med det formål at anvende Motorola-produkter er tilladt i et vist omfang. Kopieringer til andre formål, ændringer, tilføjelser eller anden behandling af dette dokument er ikke tilladt. Kun dette dokument, som er gemt elektronisk, anses for at være originalen. Kopieringer anses udelukkende for at være kopier. Motorola, Inc. og dets underordnede og associerede selskaber indestår ikke for rigtigheden af sådanne kopier.

Ikoner

Hensigten med dette dokument er at give læseren mere visuelle stikord. De følgende grafiske ikoner er anvendt gennem hele dokumentationen. Disse ikoner og deres betydning er beskrevet nedenfor.



ADVARSEL

Signalordet Advarsel med det tilhørende sikkerhedsikon angiver, at ignorering heraf kan medføre død eller alvorlig skade eller alvorlig skade på produktet.



FORSIGTIG

Signalordet Forsigtig med det tilhørende sikkerhedsikon angiver, at ignorering heraf kan medføre mindre eller moderat tilskadekomst eller alvorlig skade på produktet.

FORSIGTIG

Signalordet Forsigtig kan anvendes uden sikkerhedsikonet for at angive mulig skade eller tilskadekomst, som ikke er relateret til produktet.

BEMÆRK

Bemærker indeholder oplysninger, der er vigtigere end den omgivende tekst, som f.eks. undtagelser eller forhåndsbetingelser. De henviser også læseren til yderligere oplysninger andre steder, minder læseren om, hvordan en handling udføres (når handlingen f.eks. ikke er en del af den aktuelle procedure), eller fortæller læseren, hvor noget er placeret på skærmen. Der er ikke noget advarselsniveau forbundet med en bemærk.

MTP850 Oversigt

BEMÆRK

Funktionen Mand nede er begrænset til kun MTP850 S- og MTP850 FuG-terminaler.

Knapper og indikatorer

Tallene nedenfor refererer til illustrationen på indersiden af forsiden.

Tal	Beskrivelse
1	Antenne
2	Øverste mikrofon Aktiveres under opkald med høj lyd og i simpleks, f.eks. gruppeopkald.
3	Eksternt antennestik Bruges sammen med det digitale bilsæt for at koble RF-signalet til den eksterne antenne. (På bagsiden af MTP850)
4	Farvedisplay Viser alfanumerisk tekst og billeder i op til 65.536 farver og på 130 x 130 pixel med baggrundsllys, skalerbare skrifttyper og kontrast.
5	Tænd/sluk/afslut/start-tast <ul style="list-style-type: none">• Hold knappen nede for at tænde eller slukke MTP850.• Tryk på tasten for at afslutte opkald.• Tryk på tasten for at gå tilbage til startskærm-billedet (inaktiv skærm).
6	Firevejsnavigeringstast Tryk opad, nedad, til højre eller til venstre for at rulle gennem listen, mens du bevæger dig rundt i menustrukturen, eller for at redigere alfanumerisk tekst.
7	Lydtilbehørsstik (På siden af MTP850)
8	Alfanumerisk tastatur Brug tastaturet til at indtaste alfanumeriske tegn, når du vil foretage opkald, tilføje kontakter og skrive SMS-beskeder.
8 a	Sensor til at slå tastaturets baggrundsllys til/fra
9	Nederste mikrofon Aktiveres under opkald med lav lyd og i simpleks og dupleks, f.eks. telefonopkald.

Tal	Beskrivelse
10	Tilbehørsstik Bruges til at tilslutte tilbehør. (I bunden af MTP850)
11	Højtalerstyringstast Vælg ørestykke (lav lyd), PHF (lav lyd) eller højtaler (høj lyd).
12	Højtaler (under tastaturet)
13	Afsendelsestast Bruges til at starte eller besvare opkald i dupleks (f.eks. telefonopkald) eller til at sende statusmeddelelser eller SMS-beskeder.
14	Menutast Bruges til at åbne hovedmenuen og den kontekstafhængige menu.
15	Valgtast(er) Tryk for at vælge den indstilling, som vises på displayet direkte over højre eller venstre valgtast.
16	PTT-knap (Push-To Talk) Hold denne sideknap nede for at tale i opkald i simpleks, og slip den for at lytte. Tryk for at sende statusmeddelelser og SMS-beskeder.
17	Programmerbare sidetaster 1 og 2 Standardprogrammering: den øverste sidetast aktiverer/deaktiverer baggrundslyset, mens den nederste sidetast aktiverer pauseskærmen. (Se også nr. 19)
18	Øresnegl
19	Programmerbar drejeknap Standardprogrammering: "Dual" – tryk på knappen for at skifte mellem "lydstyrke" og "liste". Sidetasterne (nr. 17) fungerer i overensstemmelse med den måde, de er programmeret på.
20	Nød-knap (øverst på MTP850) Hold knappen nede for at aktivere nødtilstanden, hvorfra du kan sende nødalarmer (hvis denne funktion er indprogrammeret). Når MTP850 er fra, skal du holde den nede for at aktivere terminalen i nødtilstand eller i normal tilstand (hvis det er programmeret).
21	LED (indikator)
22	Tilbehørsstik Bruges til at tilslutte tilbehør. (På siden af MTP850 S/MTP850 FuG)

BEMÆRK

Inden du tager din MTP850 i brug for første gang, skal du fjerne plastiklinsebeskyttelsen fra skærmen og oplade batteriet en hel nat for at sikre, at batteriet startes op ved fuld kapacitet.

BEMÆRK









Sørg for at rengøre det nederste stik ofte med en blød børste, især inden programmeringsproceduren (brug ikke væske).









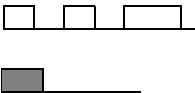

BEMÆRK

Det anbefales at slukke terminalen, inden der tilsluttes tilbehør.

Lydsignaltoner

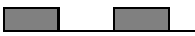
 = Høj lyd  = Lav lyd

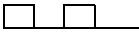
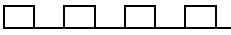
Beskrivelse	Type	Gentages
Inaktiv		
<ul style="list-style-type: none"> Tilbage til startskærbillede Tilbage til drejefunktion for lydstyrke, når timeren for drejerulning udløber Tilbage til dækning Tilbage til fuld tjeneste 		Én gang
Klar til at sende		Én gang
Forkert tastetryk		Én gang
<ul style="list-style-type: none"> Korrekt tastetryk Fejl under MTP850-selvtest ved start Fra ude af drift til i drift 		Én gang
Indgående opkald		
Klartoneadvarsel		Én gang
Banke på-tone, når telefon- eller privatopkald venter		Hvert 6. sekund, indtil opkaldet afsluttes
Data tilsluttet eller data afbrudt		Én gang
Tilladelse til at tale, når der trykkes på PTT		Én gang (normal tone)
		Én gang (kort tone)

Beskrivelse	Type	Gentages
Der kan tales uden gateway, når der trykkes på PTT. Lyden angiver, at gatewayen ikke længere er tilgængelig'		To gange Én gang
<ul style="list-style-type: none"> • Der kan ikke tales • Systemet er optaget • Timeren for timeout er udløbet • Den kaldte MTP850 er ikke tilgængelig eller er optaget 		Indtil du slipper PTT.
Opkaldet blev afbrudt eller mislykkedes på grund af netværket		Én gang
Der blev ringet til et forkert nummer		Ingen lyd
DMO-indtastning (Direct Mode)		Én gang
DMO afsluttes		Én gang
Køpretelse på lokalt websted – opretter/afslutter		Én gang
Telefonen ringer tilbage (sender)		Hvert 3. sekund, indtil den kaldte bruger besvarer opkaldet, eller det afvises
Telefonen er optaget		Hvert halve sekund
Statusbeskeden er sendt til afsenderen eller mislykkedes		To gange
Indgående opkald		
Statusbeskeden er accepteret af afsenderen		Fire gange
MTP850 modtog et gruppeopkald uden gateway (kun opsætning)		Én gang

Beskrivelse	Type	Gentages
Et gruppeopkald med høj prioritet er modtaget		Én gang
En nødalarm er sendt eller modtaget		To gange
Nødalarmen mislykkedes		Fire gange
Nødopkaldet er modtaget		Én gang
Telefonen ringer, privatopkald med dupleks (modtagelse)	I henhold til indstillingen i undermenuen Ringetone.	Indtil du besvarer opkaldet, eller det afvises
Et privatopkald er modtaget	I henhold til indstillingen i undermenuen Ringetone.	Indtil du besvarer opkaldet, eller det afvises
Privatopkald til den, der ringer		Indtil opkaldet besvares
Privat opkald i simpleks (Pre-emptive Priority Call) med halv dupleks		Hvert 4. sekund, indtil opkaldet besvares, eller det afvises.
Privat PPC-opkald i dupleks		Hvert 4. sekund, indtil opkaldet besvares, eller det afvises.
Begrænset tjeneste		Én gang, ved skift til begrænset tjeneste.
En ny post er modtaget		Én gang
Nyt gruppeopkald		Én gang
Generelt		
Lydstyrkeindstilling (ørestykke, tastatur, højttaler)		Kontinuerlig
Lydstyrkeindstilling (ringestyrke)		Ved indstilling af lydstyrken.
Der kan ikke sendes (TXI)		Én gang
Funktionen Mand nede er slået til		Én gang

Beskrivelse	Type	Gentages
Funktionen Mand nede er slået fra		Én gang eller Gentages
Foralarm om Mand nede		Én gang
Enhedsfejl ved Mand nede		Indtil funktionen deaktiveres
Dobbelt PTT – Enkelt tone		Én gang
Dobbelt PTT – Dobbelt tone		Én gang
Dobbelt PTT – Tredobbelt		Én gang

Periodisk advarsel

Periodisk alarm viser de ubesvarede opkald og ulæste beskeder. For hver indikation afspilles tonen for ulæst besked med den orange LED-farve.

Denne funktion kan deaktiveres/aktiveres af brugeren. Tryk på , og vælg også > **Opsætning** > **Toner** > **Periodisk alarm** for at indstille tidsperioden mellem indikationerne.

Oversigt over taster og knapper

Tænd/sluk/afslut/start -tast

- Hold knappen nede for at tænde eller slukke MTP850.
- Tryk på tasten for at afslutte opkald.
- Tryk på knappen for at gå tilbage til startskærbilledet.

Valgtaster

Tryk eller for at vælge den indstilling, som vises på displayet direkte over højre eller venstre valgtast.

Menutast

Menutasten har to funktioner. Tryk på for at åbne:

- **Menuen** (når du ikke er i menuen). Menuerne på MTP850 giver dig mulighed for at konfigurere indstillingerne for MTP850.
- **Den kontekstafhængige menu** (når ikonet er aktiveret, og du ikke er på den inaktive skærm) for at få vist en oversigt over punkter i den aktuelle menu.

Drejeknap

Tjenesteudbyderen kan programmere drejeknappen til en af følgende funktioner:

1. **Dobbeltknap** – knappen bruges både som lydstyrkeknap og til at rulle gennem lister. Tryk på knappen for at skifte mellem styring af lydstyrke og liste (standardprogrammering).
2. **Listeknap** – knappen bruges til at rulle gennem lister (f.eks. talegruppelister) eller menupunkter. I så fald styres lydstyrken altid via sidetasterne.
3. **Lydstyrkeknap** – knappen bruges kun som lydstyrkeknap. Drej den i urets retning for at øge lydstyrken.

Hold drejeknappen nede for at låse den, og hold den nede igen for at låse den op. Hvis drejeknappen er låst, bliver den låst op, når terminalen slukkes.

Nødknap

Hold denne knap nede for at åbne nødtilstand.

Når MTP850 er slukket, skal du holde denne knap nede for at aktivere terminalen i nødtilstand eller i standardtilstand (hvis det er programmeret).

Funktionstaster

BEMÆRK

*Hvis du vil have oplysninger om den funktion, der er knyttet til hver enkelt sidetast, numerisk tast, *↵- eller #↵-tast, skal du kontakte din tjenesteudbyder.*

BEMÆRK

*Den nødvendige tid, som du skal bruge til at trykke på en sidetast, numerisk tast, *↵- eller #↵-tast for at aktivere en ettryksfunktion, er som standard indstillet til 1 sekund. Denne tidsindstilling kan dog ændres af din tjenesteudbyder.*

Sidetaster

Programmeringen af drejeknappen og sidetasterne hører sammen:

Programmere drejeknapper	Programmere sidetaster
Dobbeltknap	Programmeres til ettryksfunktion
Listeknap	○: Lydstyrke op ●: Lydstyrke ned
Lydstyrkeknap	Programmeres til ettryksfunktion

Når drejeknappen er programmeret til lydstyrkeknap eller dobbeltknap, understøtter sidetasterne ettryksfunktionen, der gør det muligt at vælge eller aktivere ofte anvendte funktioner ved at holde en enkelt tast nede. Som standard er den øverste sidetast indstillet til "Baggrundslys til/fra", og den nederste sidetast er indstillet til "Pauseskærm til". Dette kan kontrolleres ved at kontakte din tjenesteudbyder.

Numeriske taster, * - og #-taster

MTP850 understøtter ettryksfunktionen, der gør det muligt at vælge eller aktivere ofte anvendte funktioner ved at holde en tildelt tast nede.

Privat opkald ved hjælp af ettryksfunktion

MTP850 understøtter privat opkald ved hjælp af ettryksfunktionen, hvis den er indstillet af din tjenesteudbyder. Brugeren kan ringe til det nummer, hvorfra det sidste gruppeopkald er foretaget, ved at trykke på den tildelte knap til privat opkald ved hjælp af ettryksfunktion.

Højtalerstyringstast

Tryk på  for at aktivere ørestykket (lav lydstyrke), PFH (lav lydstyrke) eller højtaleren (høj lydstyrke) afhængigt af menuindstillingerne.

Opkaldstype	Menuindstilling	Bruge taster
Simpleksopkald (gruppe*/privat)	Menu > Opsætning > Lyd > Skift Lyd > Højtalerkontrol	Højtaler til/fra for gruppeopkald og private opkald
	Menu > Opsætning > Lyd > Skift Lyd > Altid høj	Højtaler til/fra for private opkald
Dupleksopkald (privat/telefon/PABX)	-----	Styrer højtaler/ørestykke i det igangværende opkald

** I et nødgruppeopkald kommer talen fra højtaleren, uanset hvilken højtalerindstilling der er valgt.*

Regulere lydstyrke

Tjenesteudbyderen kan aktivere funktionen Regulering af lydstyrke. Alle indstillinger vedrørende tilstanden **Individuel** kan justeres, og de bevares, selv om brugeren skifter tilbage til tilstanden **Fælles**. I tilstanden **Fælles** justerer brugeren alle **Lydstyrker** på samme tid.

Du kan ændre eventuelle lydstyrkeindstillinger ved at trykke på  > **Opsætning** > **Indstil lydstyrke**.

Lydprofil

En lydprofil justerer terminalens lydparametre, så de passer til de aktuelle omgivelser.

Hvis du vil vælge en lydprofil, skal du trykke på  og vælge **Opsætning** > **Lyd** > **Lydprofil**. Rul ned, og vælg den ønskede skabelon.

Eliminere hyletone

Eliminering af hyletone er en funktion, som eliminerer hyletoneeffekten.



Hvis du vil aktivere eller deaktivere eliminering af hyletone, skal du trykke på  og vælge **Opsætning** > **Lyd** > **Und.tr. Rundhyl**. Rul til og vælg henholdsvis Aktiveret eller Deaktiveret.

LED-statusindikator

LED-indikatoren viser status for din MTP850.

Indikator	Status
Konstant grøn	I brug
Blinker grønt	Dækning aktiveret
Konstant rød	Uden for dækning
Blinker rødt	Opretter forbindelse til et netværk/åbner DMO
Konstant orange	Transmit Inhibit (TXI) aktiveret/ kanal i brug i DMO
Først konstant og derefter blinkende orange lys	Indgående opkald
Ingen indikation	Slukket

Sådan åbner du menupunkterne

1. Tryk på .
2. Rul til det ønskede punkt, og tryk på **Vælg** eller  for at vælge det.

Sådan går du tilbage til forrige niveau

Tryk på **Tilbage** eller .

Sådan afslutter du menupunkterne

Tryk på .

BEMÆRK

Din MTP850 afslutter muligvis, hvis der ikke trykkes på en tast inden for en timeoutperiode.

Liste over menupunkter

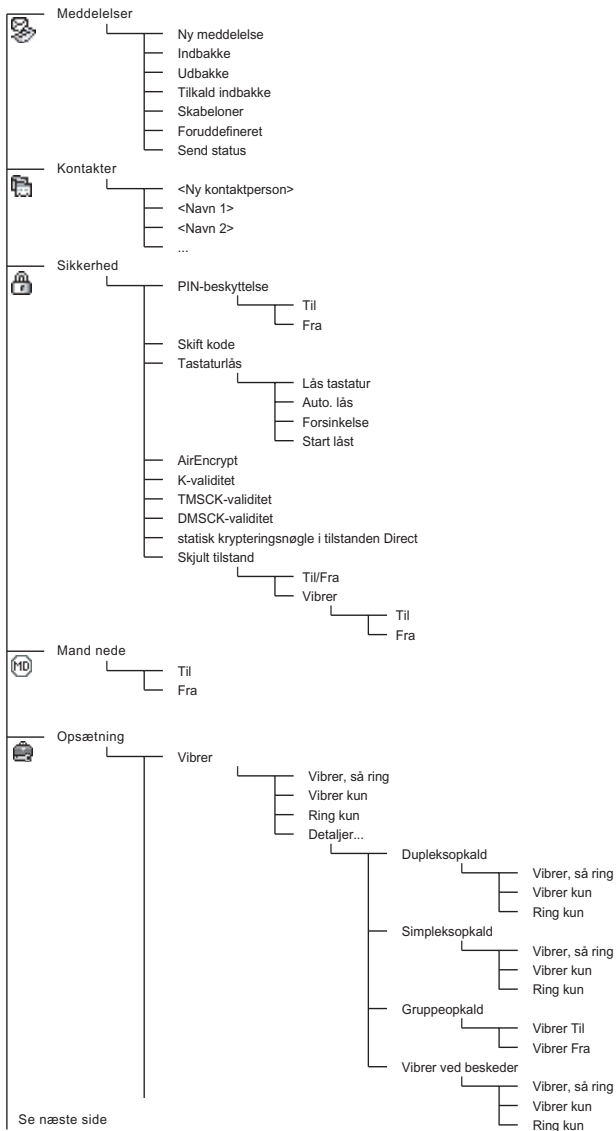

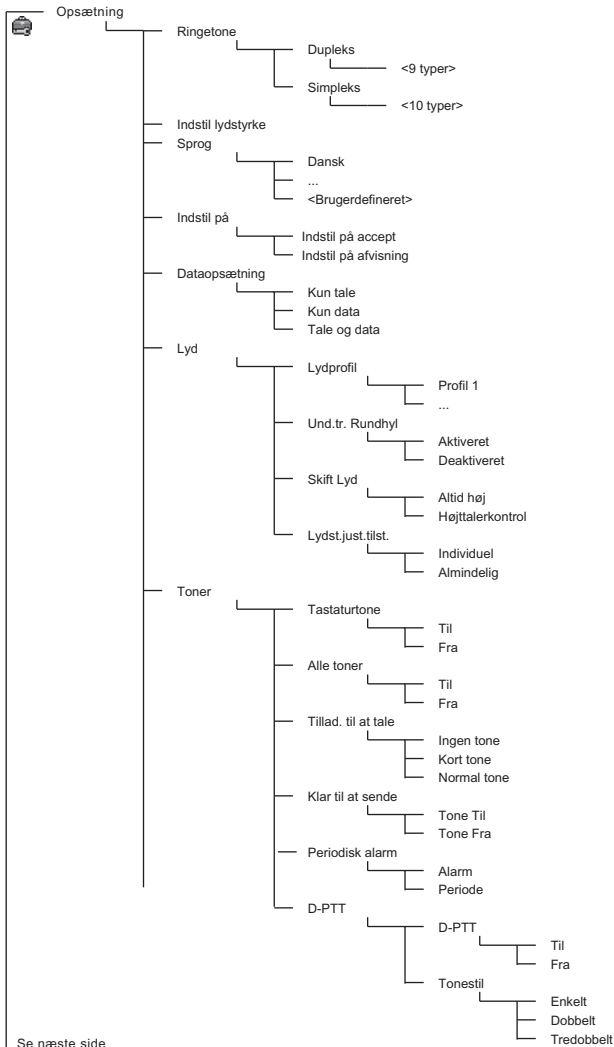

Se næste side

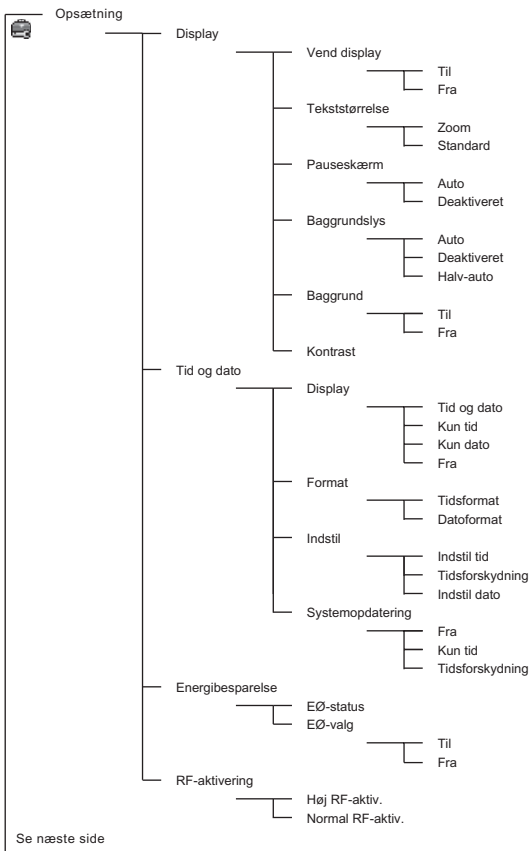

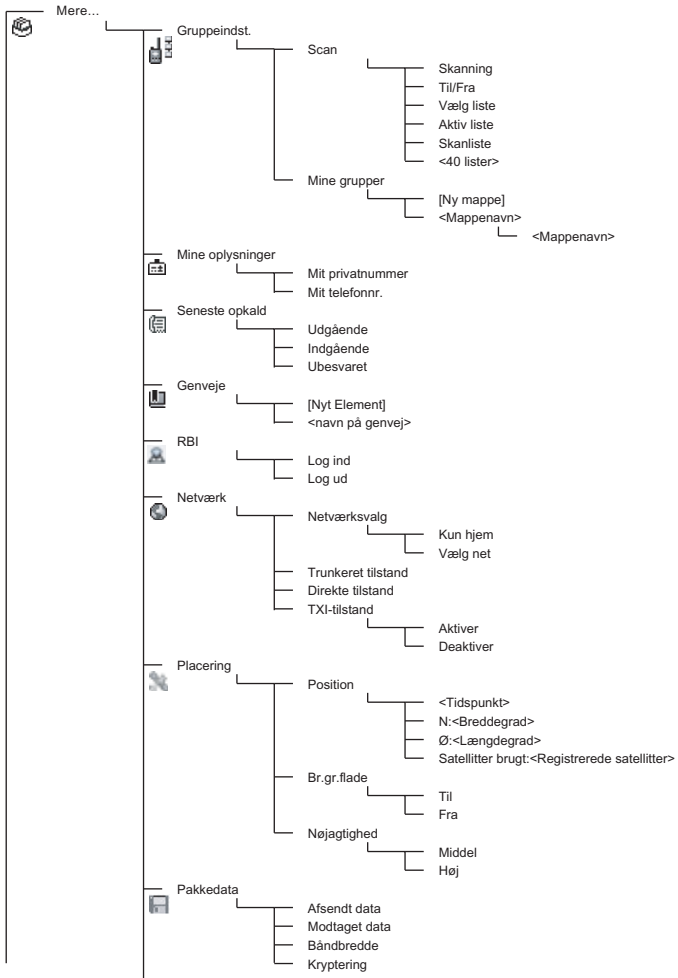

BEMÆRK

Dette er standard-menulayoutet. Din tjenesteudbyder kan have aktiveret/deaktiveret visse menupunkter eller ændret deres navne.

Oprette menugenveje

Du kan bruge genveje til at få adgang til menupunkter, du ofte anvender.

Oprettelse af menugenveje

Naviger til menupunktet, og hold  nede, når punktet er fremhævet.

Liste over menugenveje

Hvis du vil se de tildelte genveje, skal du trykke på  og vælge **Flere... > Genveje > <navn på genvej>**.

Brug af menugenveje





Tryk på  på startskærbilledet, og tryk på de(n) taltast(er), der er tildelt til genvejen.









Skærmen

Når du bruger din MTP850, vises der ikoner på skærmen for at angive følgende forhold.

Statusikoner

Statusikonerne vises, når telefonen er i gang med bestemte aktiviteter, eller når du har aktiveret bestemte funktioner.

Statusikon	Beskrivelse
Trunked Mode Operation (TMO)	
	Signalstyrke Gør det muligt at kontrollere signalstyrken. Jo flere søjler der er, jo stærkere er signalet.
	Ingen dækning
	Scan Angiver, at scanningsfunktionen er aktiveret på MTP850.
	Data tilsluttet Vises, når MTP850 har oprettet forbindelse til en ekstern enhed og er klar til dataoverførsel.



Statusikon	Beskrivelse
	<p>Modtage/afsende data Vises, når MTP850 overfører data til eller modtager data fra den eksterne enhed (bærbar eller stationær computer). Intet nummer – datasession på standby. Nummer 1, 2, 3 eller 4 – angiver en aktiv datasession med 25 %, 50 %, 75 % eller 100 % båndbredde.</p>
Direct Mode Operation (DMO)	
	<p>Signalstyrke Angiver et indgående gruppeopkald i tilstanden Direct.</p>
	<p>Tilstanden Direct Vises, når MTP850 er i tilstanden Direct.</p>
	<p>DMO-gateway Angiver, at gatewayen er valgt. Ikonet har tre tilstande: Konstant – når MTP850 er synkroniseret med gatewayen. Blinkende – når MTP850 ikke er synkroniseret eller ved tilknytning. Intet ikon – under terminal til terminal-opkald og gentagelsesopkald.</p>
	<p>DMO-gentagelse Vises, når gentagelsesindstillingen i DMO er valgt. Dette ikon har tre tilstande: Konstant – når terminalen har registreret gentagelsen (f.eks. når terminalen modtager et statussignal). Blinkende – når terminalen ikke har registreret gentagelsen eller ved tilknytning. Intet ikon – under terminal til terminal-opkald og gatewayopkald.</p>
Generelle ikoner	
	<p>Alle toner fra/Dupleks- og simpleks-ringetone slået fra Angiver, at alle alarmtoner er slået fra i MTP850 eller at både simpleks-ringelydstyrke er indstillet til 0 og dupleks-ringelydstyrke er indstillet til 0.</p>
	<p>Simpleks-ringetone slået fra Indikerer, at simpleks-ringelydstyrke er indstillet til 0, og at dupleks-ringelydstyrke er indstillet til mere end 0.</p>
	<p>Dupleks-ringetone slået fra Indikerer, at dupleks-ringelydstyrke er indstillet til 0, og at simpleks-ringelydstyrke er indstillet til mere end 0.</p>

Statusikon	Beskrivelse
	Vibration til Angiver, at MTP850 vibrerer for at give dig besked ved indgående opkald.
	Vibrér, så ring Angiver, at MTP850 vibrerer og derefter ringer for at give dig besked ved indgående opkald.
	Højtaler fra (lav lydstyrke) Angiver, at lyden kommer via ørestykket. (Se detaljeret forklaring af højtalerkontrollasten).
	Lav lyd Angiver, at lydtilstanden er ændret til lav.
	Højt lydniveau Angiver, at lydtilstanden er ændret til høj.
	Ørestykke er tilsluttet Angiver, at ørestykket er tilsluttet.
	RBI-pseudologon Angiver, at brugeren logget på med pseudologon.
	Pseudologon med pakke data Angiver, at brugeren har pseudologon og pakke data på samme tid.
	Batteristyrke Viser batteriets opladningsniveau. Et fuldt ikon angiver fuld opladning.
	RF-aktivering Angiver, at Høj RF-aktivering er slået til. Viser signalstyrken. Jo flere søjler der er, desto stærkere er signalet.
	Nødtilstand Vises, når din MTP850 er i nødtilstand.
	Listerulning Vises for at angive, at drejeknappen bruges til listerulning, så længe denne anvendelse er valgt.
	En ny besked er modtaget Angiver, at der er modtaget en ny meddelelse.
	Der er ny(e) besked(er) i indbakken Angiver, at du har ulæste beskeder i indbakken.

Statusikon	Beskrivelse
	Mand nede aktiv (blå) Angiver, at funktionen Mand nede er aktiv.
	Alarm for Mand nede (rød) Vises, når funktionen Mand nede er aktiv. Dette ikon har to tilstande: Blinker – foralarm. Terminalen signalerer forhold for Mand nede. Hvis du vil afslutte foralarmtilstand, skal du ændre forholdene eller trykke på knappen PTT. Konstant – terminalen er skiftet til alarmtilstand.
	Fejl ved Mand nede Angiver en fejl ved enheden til Mand nede.

Menuikoner

Følgende ikoner gør det nemt at genkende menupunkterne ved første øjekast.

Menuikon	Beskrivelse
	Hovedmenupunkter/kontekstafhængig menu Vises over  , hvis hovedmenupunkterne/den kontekstafhængige menu er aktive.
	Beskeder <ul style="list-style-type: none"> • Send statusmeddelelser, • Send SMS-beskeder (fri tekst eller fra brugerdefinerede eller foruddefinerede skabeloner), • Modtag nye beskeder i indbakken.
	Kontakter Tilføj, søg, rediger eller slet poster på kontaktlisten.
	Sikkerhed Gør det muligt at slå sikkerhedsfunktioner til og fra, kontrollere dem og ændre adgangskoder.
	Opsætning Gør det muligt at tilpasse din MTP850.
	Mere... Indeholder flere menupunkter, der kan tilpasses.
	Rullepanel Angiver navigering blandt punkter, der fylder mere end ét skærm billede. Hvis alle punkter vises på ét skærm billede, er rullepanelet tomt.

Indbakkeikoner

Følgende ikoner angiver status for beskederne i indbakken.

Indbakkeikon	Beskrivelse
	Ulæst (ny) besked Angiver, at du ikke har læst beskeden endnu.
	Læs (gammel) besked Angiver, at du har læst beskeden.
	Afsenderoplysninger i beskedvisning Angiver afsenderoplysninger (navn eller nummer).
	Stempel med dato og klokkeslæt i beskedvisning Angiver dato og klokkeslæt for, hvornår beskeden blev modtaget.
	Leveringsstatus modtaget Angiver leveringsstatus for gemte og videresendte beskeder.



Kontaktikoner

I kontaktlistevisningen kan følgende ikoner være vist ud for kontaktens numre for at angive typen for det gemte nummer.

Kontaktikon	Beskrivelse
	Privat id-nummer
	Mobilnummer
	Fastnetnummer
	Arbejdsnummer
	PABX-nummer
	Andet telefonnummer
	Vælgerfunktioner Angiver, at der er gemt mere end ét nummer for kontakten.

Udbakkeikoner

I undermenuen Udbakke angiver disse tre ikoner afsendelsen af gemte og videregivte beskeder. Du kan få flere oplysninger ved at kontakte tjenesteudbyderen.

Udbakkeikon	Beskrivelse
	Leveringen er i gang
	Leveringen er udført
	Leveringen mislykkedes

Ikoner for tekstindtastning

Vælg tekstindtastningstilstand

Tekstindtastningsmetoderne gør det nemt at indtaste navne, numre og beskeder.

På skærmbilledet til tekstindtastning skal du vælge  > **Teksttilstand** og derefter vælge en af følgende metoder:

- **Primær** – bruges til at indtaste alfanumeriske tegn
- **Numerisk** – bruges kun til indtastning af tal
- **Symbol** – bruges kun til indtastning af symboler
- **Sekundær** – bruges til at indtaste alfanumeriske tegn.
Denne tilstand er valgfri, og du skal føje den til listen.

På skærmbilledet til tekstindtastning kan du også trykke flere gange på  for at skifte til Primær, Numerisk, Symbol eller Sekundær (hvis du har konfigureret denne tilstand).

Tilføj den sekundære tilstand til listen over tekstindtastningstilstande

Den sekundære tilstand er nyttig, hvis du af og til skifter til et andet sprog end det sprog, du normalt benytter.

Denne tilstand vises kun på listen, hvis du først konfigurerer den via  > **Tekstopsætning**.

Ingen er den standardprogrammerede indstilling, som angiver, at der ikke er valgt en sekundær indtastningsmetode.

Vælg tekstindtastningsmetode og sprog

Der findes to tekstindtastningsmetoder:

- **TAP** – indtast bogstaver, tal og symboler ved at trykke en eller flere gange på en alfanumerisk tast.

- **iTAP** – lad terminalen forudsige hvert enkelt ord, når du trykker på en alfanumerisk tast.

Du kan bruge disse metoder på de sprog, der er indprogrammeret på terminalen.

Vælg **MENU** > **Tekstopsætning** på skærbilledet til tekstindtastning, og skift derefter til en af metoderne og dens relaterede sprog (f.eks.: TAP Dansk).

Store bogstaver i tekst

Tryk på **0 + ↕**.

Ikoner











På tekstindtastningsskærmen angiver ikonerne, hvilken tekstindtastningsmetode du anvender. Et tegntællerikon angiver antallet af indtastede tegn.

Primære ikoner	Sekundære ikoner	Beskrivelse
abc 1	abc 2	TAP – ingen store bogstaver
Abc 1↑	Abc 2↑	TAP – kun næste bogstav med stort
ABC 1↑	ABC 2↑	TAP – kun store bogstaver
abc	abc	iTAP – ingen store bogstaver
Abc	Abc	iTAP – kun næste bogstav med stort
ABC	ABC	iTAP – kun store bogstaver



Talikon	Beskrivelse
123	Indtast tal.

Symbolikon	Beskrivelse
@	Indtast tegnsætningstegn og symboler.

Liste over taster og tegn i alfanumerisk tilstand (TAP/iTAP)

Tast	Alfanumerisk tilstand (TAP/iTAP)
	Tryk for at skifte mellem et enkelt stort bogstav, kun store bogstaver (caps lock) og kun små bogstaver.
	.,?!01@'"/:~^_+&%*=<>€£\$¥¤□[]{} ~^`¡§#
	A B C 2 Æ Å Á À Ä a b c 2 æ å á à ä
	D E F 3 É Æ d e f 3 é ø
	G H I 4 Í g h i 4 í
	J K L 5 j k l 5
	M N O 6 Ø Ö Ó m n o 6 ø ö ó
	P Q R S 7 p q r s 7
	T U V 8 Ú Û t u v 8 ú û
	W X Y Z 9 Ý w x y z 9 ý

Liste over taster og tegn i numerisk tilstand

tast	Numerisk tilstand
 til 	<ul style="list-style-type: none"> • Tryk for at indsætte et ciffer ved indsætningspunktet. • Hvis du vil aktivere den alfanumeriske tilstand i TAP-metoden, skal du holde en af de numeriske taster nede. • Hvis du vil afslutte den alfanumeriske tilstand i TAP-metoden, skal du holde en af de numeriske taster nede.

Kom godt i gang

Batteri

Isætte batteri

1. Tag batteriet ud af dets beskyttende plastiketi.
2. Indsæt toppen af batteriet i rummet som vist på illustrationen.
3. Tryk forsigtigt det nederste af batteriet nedad, indtil det klikker på plads.

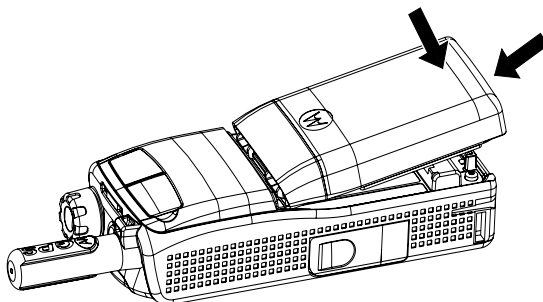

Udskifte batteri

1. Du kan fjerne batteriet ved at trykke på låsen foruden.
2. Løft den nederste del af batteriet ud.
3. Udskift batteriet.

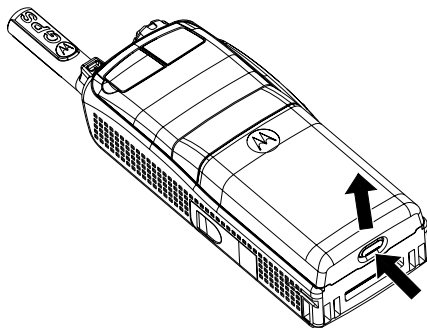

Oplade batteri

Motorola-godkendte opladere giver den bedste ydeevne. Du kan risikere, at andre opladere ikke lader Motorola-litiumbatteriet helt op, eller at de ligefrem reducerer batteriets levetid.

MTP850 kan enten være **tændt** eller **slukket** under opladningen.

1. Indsæt stikket fra opladeren i fatningen i bunden af MTP850. Vælg det nødvendige adapterstik (britisk eller europæisk type), og tilslut opladeren. Tilslut derefter opladeren til en passende strømkontakt.
2. MTP850 viser kun meddelelsen **Oplader tilsluttet**, hvis MTP850 er **tændt**, når opladeren tilsluttes. Hvis MTP850 er **slukket**, vises der på skærmen et ikon, som angiver, at batteriet oplades. Batteriikonet viser status for opladningen (se nedenfor).



Tom



Fuld



Tom



Fuld

Batterikapacitet

Status for batteriopladning

Oplysninger om batterikapacitet

Oplysninger	Beskrivelse
Grønt ikon	Fuld (50-100 % kapacitet)
Gult ikon	Mellem (20-50 % kapacitet)
Rødt ikon	Lav (10-20 % kapacitet)
Tomt ikon	Meget lav (5-10 % kapacitet)
Meddelelse om lavt batteriniveau	Under 5 % kapacitet

Montere antennen

BEMÆRK

Sluk MTP850, inden du monterer eller fjerner antennen.

Isæt antennens nederste del i gevindet øverst på MTP850. Drej den med uret, til den sidder fast. **Drej ikke for hårdt.**

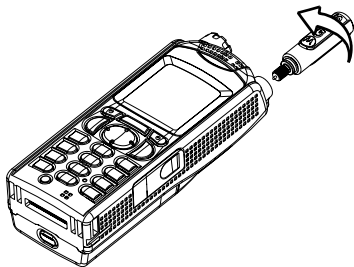

Tænde/slukke terminalen (tænd/sluk/afslut/start-tast)

Hvis du vil **tænde** terminalen, skal du holde  nede. Din MTP850 udfører en selvtest- og systemregistreringsprocedure. Når den er registreret, er MTP850 klar til brug.

Hvis du vil **slukke**, skal du trykke og holde  nede. Du hører en biplyd, og derefter vises meddelelsen **Slukker**.

Tænde terminalen (nødknop)

Hold nødknappen nede for at **tænde** terminalen. MTP850 **tændes** i nødtilstand eller i standardtilstand (hvis det er programmeret).

Tænde terminalen med Transmit Inhibit (TXI) aktiveret

Transmit Inhibit er en funktion, der gør det muligt at deaktivere transmission, før et radiofrekvensfølsomt område benyttes.

Du kan aktivere denne funktion ved at trykke på  og vælge **Mere... > Netværk > TXI-tilstand > Aktiver**.



ADVARSEL

*Hvis du trykker på nødknappen, også selvom Transmit Inhibit er aktiveret, overfører MTP850 med det samme. MTP850 må **IKKE** være inden for det radiofrekvensfølsomme område, når du åbner nødtilstand.*

TXI-tilstanden forbliver aktiveret, når terminalen igen **tændes**. Du bliver bedt om at angive, om TXI-tilstanden fortsat skal være slået **til**.



ADVARSEL

Sørg for, at du har forladt det radiofrekvensfølsomme område, inden du deaktiverer Transmit Inhibit.

Tryk på valgtasten **Ja** for at deaktivere TXI-tilstanden. Hvis MTP850 tidligere er blevet anvendt i tilstanden Trunked, opretter den forbindelse til netværket. Hvis MTP850 tidligere er blevet anvendt i tilstanden Direct, forbliver den i tilstanden Direct.

Hvis du trykker på **Nej** i tilstanden Trunked, slukkes MTP850. Hvis du trykker på **Nej** i tilstanden Direct, forbliver du i tilstanden Direct med TXI valgt.

Sådan låser du MTP850 op





MTP850 kan være låst ved opstart.

Hvis du vil låse MTP850, efter at du har tændt den, skal du indtaste koden, når du bliver bedt om det. MTP850 åbner standardstartskærbilledet.

Oplåsningsskoden er oprindeligt indstillet til 0000. Din tjenesteudbyder kan ændre koden, inden du modtager terminalen.

Sådan låser du tastaturet og låser det op

Sådan forhindrer du utilsigtede tryk på taster/knapper:

Tryk på   for at låse tastaturet. Tryk igen på   for at låse det op. Tjenesteudbydere kan vælge meddelelsen for tastaturlåsen, og om **PTT** skal låses.

Meddelelse om tastaturlås

Når tastaturet er låst, vises en af følgende instruktioner:

- Ingen – ingen meddelelse vises.
- Kun meddelelsen – **Tasterne er låst** vises.

Meddelelse og instruktion – **Tasterne er låst. Tryk menu *** for at låse/låse op vises.



Automatisk tastaturlås

Med denne funktion låses tastaturet automatisk, efter at det ikke er blevet brugt i et foruddefineret tidsrum. Hvis du vil slå den til/fra eller indstille forsinkelsen, skal du gå til **Menu > Sikkerhed > Opsætning af tastaturlås**.

Tastaturlås ved start

Brugeren kan indstille tastaturlåsen ved start af terminalen. Hvis du vil slå den til/fra, skal du gå til **Menu > Sikkerhed > Tastaturlås > Start låst**.

BEMÆRK

Når du modtager et indgående opkald, og tastaturet med **PTT** er låst, kan du stadig bruge **PTT**, drejeknappen, , , og .

BEMÆRK

Nødknappen er ikke låst. Du kan låse tastaturet op ved at trykke på nødknappen.

RBI (Radio User Identity – Radiobrugeridentitet)

MTP850 skal bekræfte RBI for at levere fuld tjeneste. Når du har tændt enheden, bliver du bedt om at angive **Bruger-id** og **Brugers pinkode**.

Hvis du vil **logge på**, skal du trykke på  **> Mere... > RBI > Log ind**

Hvis du vil **logge af**, skal du trykke på  **> Mere... > RBI > Log ud**

Hvis det ikke lykkes at logge på, har radioen begrænset adgang som angivet af tjenesteudbyderen.

BEMÆRK

På radioer, hvor RBI-funktionen er deaktiveret, leveres der fuld tjeneste til brugeren uden anmodning om at logge på.

BEMÆRK

Displayet angiver hele tiden, om brugeren er logget på (ikonet er blå) eller logget af (ikonet er gråt).

Vælge TMO- eller DMO-drift

Åbne TMO eller DMO

Du kan aktivere TMO eller DMO på en af følgende måder:

- På startskærmbilledet skal du trykke på **Indstil.** og vælge **Direkte tilstand**, hvis MTP850 er i TMO.
- På startskærmbilledet skal du trykke på **Indstil.** og vælge **Trunkeret tilstand**, hvis MTP850 er i DMO.
- Tryk på **MENU**, og vælg **Mere... > Netværk > Trunkeret tilstand**, hvis MTP850 er i DMO.
- Tryk på **MENU**, og vælg **Mere... > Netværk > Direkte tilstand**, hvis MTP850 er i TMO.
- Tryk på ettryksknappen til TMO/DMO (hvis den er indprogrammeret af din tjenesteudbyder).

Du kan foretage og modtage følgende opkaldstyper, når MTP850 er i tilstanden Trunked:

- Gruppeopkald
- Private opkald
- Telefonopkald
- PABX-opkald – lokalnumre (kontor)
- Nødopkald
- Private nødopkald.

Du kan foretage og modtage gruppe- og privatopkald, når MTP850 fungerer i tilstanden Direct. Dette omfatter nødgruppeopkald.

MTP850 vender tilbage til startskærmbilledet, når der ikke har været nogen aktivitet i et par sekunder.

BEMÆRK *Terminalen kan give dig besked om et indgående opkald. Vælg alarmindstillingerne i menuen Vibrator og menuen Toner.*

Gruppeopkald

Et gruppeopkald er en samtale mellem dig og andre i en gruppe. Én gruppe er et foruddefineret sæt abonnenter, der kan deltage i og/eller starte et gruppeopkald.

Grupper er organiseret i maksimalt tre mapper. Hver mappe kan indeholde mapper og flere grupper.

Favoritmapper

Du kan organisere dine favoritgrupper i tre mapper.

Vælg mappen ”Mine grupper”

BEMÆRK Standardnavnet for den første foretrukne mappe er *Mine grupper*.

Tryk på  på startdisplayet for at få hurtig adgang til mapperne.

Tilføje en gruppe (TMO/DMO)

1. Tryk på , og vælg **Mere... > Gruppeindst. > Mine grupper > <Mappenavn> > [Ny gruppe]**.
2. Vælg en gruppe efter alfabetisk søgning ("**Trunk. tilstand/ Direkte tilstand, alfabetisk**"). Indtast op til 12 tegn i gruppenavnet. Du kan også vælge en gruppe efter mappesøgning ("**Trunk. tilstand/Direkte tilstand pr. mappe**"). Vælg mappen, og vælg en gruppe. Gruppen tilføjes i mappen "Mine grupper".

Slette en gruppe (TMO/DMO)

1. Tryk på , og vælg **Mere... > Gruppeindst. > Mine grupper > <Mappenavn>**.
2. Marker det talegruppenavn, du vil slette, og vælg **Slet**.

BEMÆRK Tryk på  for at slette alle grupper, og vælg **Slet alle**. Denne mulighed er kun tilgængelig, hvis den aktiveres af din tjenesteudbyder.

3. Tryk på **Ja** for at bekræfte.

Omdøbe favoritmappe

1. Tryk på **MENU**, og vælg **Mere... > Gruppeindst. > Mine grupper**.
2. Fremhæv navnet på en gruppemappe, og tryk på **MENU**.
3. Vælg **Omdøb mappe**.
4. Når du har redigeret navnet på mappen, skal du trykke på **Ok** for at bekræfte.

Slette favoritmappe

1. Tryk på **MENU**, og vælg **Mere... > Gruppeindst. > Mine grupper**.
2. Fremhæv navnet på en gruppemappe, og tryk på **MENU**.
3. Vælg **Slet mappe**.
4. Tryk på **Ja** for at bekræfte.

BEMÆRK

Du kan ikke slette den sidste favoritmappe.

Vælge en gruppe

BEMÆRK

Når du navigerer i favoritmapperne og vælger en DMO-gruppe, skifter terminalen mellem TMO og DMO (og omvendt).

Bruge drejeknappen

(hvis den er indprogrammeret)

Tryk hurtigt på drejeknappen på startskærbilledet, og drej den, indtil den ønskede gruppe vises.

Der vælges en gruppe:

- Efter en timeout
- Eller ved at trykke på **Vælg** (hvis det er konfigureret af din tjenesteudbyder)

Bruge navigeringstasten

Rul til højre eller venstre på startskærbilledet, indtil den ønskede gruppe vises. Tryk derefter på **Vælg** for at bekræfte valget.

Bruge alfabetisk søgning

Tryk på **Indstil**, på startskærbilledet. Vælg en gruppe efter alfabetisk søgning ("**TG efter abc**"). Indtast op til 12 tegn i gruppenavnet. Vælg gruppen.

BEMÆRK

Selv om talegruppen findes i flere mapper, viser en alfabetisk søgning den kun én gang.

Bruge mappesøgning

Tryk på **Indstil**. på startskærmbilledet. Vælg en gruppe efter mappesøgning ("**TG efter mappe**"). Vælg mappen, og vælg en gruppe.

Bruge det numeriske tastatur – lynopkald

På startskærmbilledet kan du ringe til en gruppe ved at indtaste dens hurtignummer via tastaturet. Denne funktion kaldes Hurtigopkald for talegrupper. Hurtignummeret er forudkonfigureret i terminalen.

Du kan få vist et hurtignummer, der er knyttet til en gruppe, hvis det findes.

Vise hurtignummeret

1. Tryk på **Indstil**. på startskærmbilledet.
2. Vælg **TG efter mappe** og derefter det relevante mappenavn.
3. Tryk på .
4. Vælg **Vis** for at få vist hurtignummeret for talegruppen.

I dette eksempel er "82" hurtignummeret. Tryk på **Tilbage** for at gå tilbage til skærmbilledet for den tilknyttede gruppe.

Bruge et hurtignummer

1. Indtast et nummer (f.eks.: "82").
2. Tryk på .
3. Tryk på **Tilslut** for at tilknytte den nye gruppe, eller tryk på **PTT** for at tilknytte og ringe op.

BEMÆRK

Hurtignummeret til TMO- og DMO-grupper kan være det samme. Hvis du f.eks. er i tilstanden TMO, virker alle hurtignumrene fra denne tilstand.

Vælge en mappe

Tryk på **Indstil**. på startskærmbilledet. Vælg **Mappe**, og vælg den ønskede mappe. På skærmen vises den sidst valgte gruppe i mappen.

TMO-gruppeopkald

I TMO bruges MTP850 sammen med tjenesteudbyderens infrastruktur.

Foretage TMO-gruppeopkald

1. Hold **PTT** nede på startskærm-billedet, hvis dette er den ønskede gruppe.
2. Vent på klar til tale-tonen, og tal derefter ind i mikrofonen. Slip knappen **PTT** for at lytte.

Alle medlemmer af den valgte gruppe, som har tændt deres terminal, modtager gruppeopkaldet.

BEMÆRK

Hvis du er i gang med et gruppeopkald og ønsker at foretage et nyt opkald, kan du ignorere det aktuelle opkald ved at trykke på . Start det nye opkald.

BEMÆRK

*Meddelelsen **Ingen gruppe** vises, når du er uden for din valgte gruppes normale dækningsområde. Du skal derefter vælge en ny gruppe, der kan bruges det sted, du er placeret.*

Modtage TMO-gruppeopkald

Medmindre den aktivt er i gang med et opkald, vil MTP850 modtage gruppeopkaldet. Hold **PTT** nede for at besvare opkaldet.

MTP850 viser navnet på gruppen og det private nummer eller alias for den, der ringer op, hvis det tidligere er gemt på din kontaktliste.

Modtage TMO-Broadcast-opkald

Broadcast-opkaldet (også kaldet Sitewide-opkald) er et gruppeopkald med høj prioritet fra konsoloperatøren (eller dispatcheren) til alle brugere. MTP850 er konfigureret til at lytte til Broadcast-opkald, men brugeren kan ikke svare tilbage.

Broadcast-opkaldet tilsidesætter et igangværende gruppeopkald, som har samme (eller lavere) opkaldsprioritet.

PTT-dobbeltryk

Hvis denne funktion er aktiveret af tjenesteudbyderen, giver den dig mulighed for at sende tonen, når radioen er i ledig tilstand eller gruppeopkaldstilstand ved at trykke to gange på PTT. Efter at D-PTT-tonen er afspillet, kan brugeren holde PTT nede igen for at få tilladelse til at tale.

Du kan ændre tonen ved at trykke på  > **Opsætning** > **Toner** > **D-PTT** > **Tonestil** og vælge **Enkelt**, **Dobbelt** eller **Tredobbelt**. Gå til "Lydsignaltoner" på side 8 for at få vist specifikationen for tonerne.

Du kan slå denne funktion til/fra ved at trykke på  > **Opsætning** > **Toner** > **D-PTT-toner** > **D-PTT-tilstand**.

DMO-gruppeopkald

I DMO kan MTP850 bruges uden tjenesteudbyderens infrastruktur. DMO muliggør kommunikation med andre terminaler, der også kører i DMO og er på samme frekvens og i samme gruppe som din MTP850.

BEMÆRK

I DMO er det kun muligt at foretage følgende opkaldstyper: Gruppeopkald, nødgruppeopkald, privatopkald og privatopkald i simpleks.

Når du starter et opkald, vil medlemmerne af den valgte gruppe, som har tændt deres terminal, modtage gruppeopkaldet.

IDMO kan MTP850 kommunikere med trunkingsystemet (og omvendt), hvis gatewayfunktionen er aktiveret i MTP850.

Foretage DMO-gruppeopkald

1. Åbn **tilstand Direct** ved at trykke på **Indstil.** og vælge **Direkte tilstand.**
2. Kontroller, at du har valgt den korrekte gruppe. Hold knappen **PTT** nede.
3. Vent på klar til tale-tonen, og tal derefter ind i mikrofonen. Slip knappen **PTT** for at lytte.

Modtage DMO-gruppeopkald

Du kan kun modtage et DMO-gruppeopkald, når din MTP850 er i DMO.

Medmindre den aktivt er i gang med et opkald, vil MTP850 modtage gruppeopkaldet. Hold **PTT** nede for at besvare opkaldet.

MTP850 viser navnet på gruppen og det private nummer eller alias for den, der ringer op, hvis det tidligere er gemt på din kontakliste.

Afslutte DMO





Hvis du vil afslutte DMO, skal du trykke på **Indstil.** og vælge **Trunkeret tilstand.**

Private opkald, telefonopkald og PABX-opkald

BEMÆRK

Hvis du er i gang med et gruppeopkald og ønsker at foretage et nyt opkald, kan du ignorere det igangværende opkald ved at trykke på . Ring op til nummeret.

Oprette en kontakt





1. Tryk på **Kntprs.** på startskærbilledet. Vælg [Ny kontaktperson].
2. Indtast navnet. Tryk på **Ok** for at bekræfte.
3. Tryk på  / , og vælg den ønskede type nummer, du vil gemme (f.eks. privat).
ELLER
 - Tryk på **Rediger**. Displayet viser de seneste 6 typer af valg.
 - Tryk på  / , og vælg den ønskede type nummer, du vil gemme.
 - Tryk på **Vælg**. Displayet vender tilbage til skærbilledet Kontaktdetaljer.
4. Indtast nummeret. Tryk på **Ok**.
5. Du kan fortsætte med at indtaste andre typer og numre, da det er muligt at gemme flere numre (privat, mobil, hjem, arbejde, PABX, andet) for den samme person under det samme kontaktnavn.
6. Tryk på **Udført**, når du er færdig. Tryk på **Tilbage** for at gå tilbage til startskærbilledet.

Sådan ringer du op

Ring op til et nummer



1. Indtast et nummer på startskærbilledet.
2. Tryk på **K.type** flere gange for at vælge opkaldstypen (privat, telefon eller PABX).
3. Tryk på **PTT** eller  afhængigt af opkaldstypen.

Ringe op via kontaktlisten

Du kan også bruge kontaktlisten til at vælge et nummer, du tidligere har gemt. Tryk på **Kntprs.**, og søg efter det gemte nummer ved at rulle ( eller ) eller ved at indtaste op til 12 tegn af kontaktens navn ved brug af alfabetisk søgning. Hvis kontakten har mere end ét nummer, kan du bruge  /  til at vælge nummeret.

Lynopkald

Lynopkald gør det muligt at indtaste et forkortet nummer med op til tre cifre i stedet for hele nummeret. Lynopkaldsnummeret er placeringen af en post på kontaktlisten.

1. Indtast det forprogrammerede lynopkaldsnummer (f.eks. 5), og tryk på .
2. Foretag opkaldet ved at trykke på .

Tryk på  for at lægge på.

Privat opkald

Et privat opkald, også kaldet et direkte opkald (Point-to-Point) eller et personopkald, er et opkald mellem to personer. Ingen andre terminaler kan høre samtalen. Opkaldet kan være:

- et dupleksopkald (hvis systemet tillader det) i TMO eller
- et standardsimpleksopkald i TMO eller DMO.

Foretage et privat opkald

1. Indtast et nummer på startskærm-billedet.
2. Hvis Privat ikke er den første opkaldstype, der vises, skal du trykke på **K.type** for at vælge opkaldstypen Privat.
3. Hvis du vil foretage et *simpleks*-opkald, skal du trykke på knappen **PTT** og slippe den igen. Der lyder en ringetone. Vent på, at den person, du har ringet til, besvarer opkaldet.



Hold **PTT** nede. Vent på "tilladelse til at tale"-tonen (hvis den er konfigureret), inden du begynder at tale, og slip **PTT**, mens du lytter.

Hvis du vil foretage et *dupleks*-opkald, skal du trykke på  og slippe den igen. Der lyder en ringetone. Vent på, at den person, du har ringet til, besvarer opkaldet.

4. Du kan afslutte opkaldet ved at trykke på . Hvis den person, du har ringet op til, afslutter opkaldet, vises meddelelsen **Opkald afsluttet**.

BEMÆRK Når *Transmit Inhibit* er aktiveret, vises indgående private opkald, men du kan ikke besvare opkaldene.

Modtage et privat opkald

1. MTP850 skifter til det indgående private opkald. Displayet viser, hvem der ringer til dig.
2. Hvis du vil besvare et *simpleks*-opkald, skal du trykke på **PTT**. Hvis du vil besvare et *dupleks*-opkald (angivet med valgtasterne **Højt./Ørestykke**), skal du trykke på  eller den grønne modtagerknap.
3. Du kan afslutte opkaldet ved at trykke på .

BEMÆRK Terminalen kan give dig besked om et indgående opkald. Vælg alarmindstillingerne i menuen *Vibrator* og menuen *Toner*.

Telefonopkald og PABX-opkald

Telefonopkaldet gør det muligt at ringe op til en fastnettelefon, en mobiltelefon eller en anden terminal ved hjælp af et ISDN-nummer.

BEMÆRK Funktionen *MS-ISDN* gør det muligt for terminalen at foretage og modtage opkald fra telefonen ved hjælp af et ISDN-nummer.

PABX-opkaldet (Private Automatic Branch Exchange) gør det muligt at ringe op til lokalnumre (kontor). Denne opkaldstype skal aktiveres af din tjenesteudbyder.

I denne udgivelse bruges udtrykket "telefonnummer" til at referere til disse numre.

BEMÆRK Når *Transmit Inhibit* er aktiveret, vises indgående telefon- eller PABX-opkald, men du kan ikke besvare opkaldet.

Foretage et telefon- eller PABX-opkald

1. Indtast et nummer på startskærmbilledet.
2. Hvis Telefon eller PABX ikke er den første opkaldstype, der vises, skal du trykke flere gange på **K.type** for at vælge opkaldstypen Telefon eller PABX.
3. Benyt samme fremgangsmåde, som når du foretager og modtager privatopkald i dupleks. Hvis brugeren trykker på PTT-knappen, startes et telefonopkald i simpleks.

Nødtilstand

Du kan sende og modtage **Nødgruppeopkald i tilstanden Trunked** eller i **tilstanden Direct**. Hvis din terminal er konfigureret til at køre via en gateway, kan der foretages nødopkald via gatewayen.

Du kan foretage og modtage nødgruppeopkald fra:

- en valgt gruppe (TMO og DMO) (ved taktisk nødsituation)
- foruddefineret gruppe (ved ikke-taktisk nødsituation).

Kontakt din tjenesteudbyder for at få at vide, hvilken tilstand der er valgt.

Din tjenesteudbyder konfigurerer nødalarmen og funktionen Hot Microphone.

Nødopkald har højeste prioritet i systemet.

Aktivere og deaktivere nødtilstand

Du kan aktivere nødtilstanden ved at **holde** nødknappen øverst på MTP850 nede.

BEMÆRK

Det påkrævede tidsrum, som nødknappen skal holdes nede i, er som standard angivet til 0,5 sekunder. Tidsrummet kan konfigureres af tjenesteudbyderen.

BEMÆRK

Hvis du trykker på nødknappen, aktiveres en eller flere tjenester. Kontakt tjenesteudbyderen for at få flere oplysninger.

Hvis du vil afslutte nødtilstand, skal du holde **Afslut** nede. Terminalen skifter til startskærbilledet.

Afsende en nødalarm

Din MTP850 sender en nødalarm til dispatcheren (hvis det er konfigureret af tjenesteudbyderen).

- Automatisk, når nødtilstanden aktiveres:
- Hvis du trykker på nødknappen igen, mens MTP850 er i nødtilstand.

Når alarmerne er sendt, vises en af følgende leveringsrapporter på skærmen:

- **Alarm sendt**
- **Alarm fejlede**

I begge tilfælde vender skærmen inden for et par sekunder tilbage til startskærbilledet i nødtilstand.

Da der ikke gives leveringsbekræftelser i DMO, bekræfter oplysningen **Alarm sendt** kun, at alarmen er sendt.



ADVARSEL

Hvis du trykker på nødknappen, også selvom *Transmit Inhibit* er aktiveret, overfører MTP850 med det samme. MTP850 må **IKKE** være inden for det radiofrekvensfølsomme område, når du åbner nødtilstand.

BEMÆRK

Nødalarmen er en særlig statusbesked, der sendes til den dispatcher, som overvåger den valgte gruppe. Dette kan bruges i dispatchersystemer til at gøre opmærksom på nødopkald.

BEMÆRK

Visse systemer understøtter ikke nødalarmfunktionen, når brugeren er i et "Lokalt netværksområde".

Funktionen Hot Microphone

Hvis Hot Microphone-funktionen er indprogrammeret på din MTP850 af din tjenesteudbyder, kan du foretage et nødgruppeopkald og tale med dispatcheren (og medlemmer af din gruppe) uden at holde **PTT** nede.

Mikrofonen vil være aktiveret i et stykke tid (som er indprogrammeret af din tjenesteudbyder). Mikrofonen vil være aktiveret, indtil:

- tidsperioden for Hot Microphone udløber
- du trykker på **PTT** under Hot Microphone-perioden
- du trykker på tasten **Afslut**.

Når Hot Microphone-perioden er slut, vises meddelelsen

Nødmikrofon afsluttet, og MTP850 vender tilbage til nødtilstand.

Hot Microphone-funktionen deaktiveres, og PTT fungerer igen som normalt.

Hvis det er nødvendigt, kan du fortsætte Hot Microphone ved at trykke på nødknappen igen. Din tjenesteudbyder kan også fortsætte Hot Mic uden brugerhandling ved at indstille funktionen Alternating Hot Mic.

BEMÆRK

Hot Microphone-funktionen er tilgængelig i tilstanden DMO og TMO.

Foretage et nødgruppeopkald

- Hot Microphone aktiveret – hold **nødknappen** nede for at starte et nødgruppeopkald.
- Hot Microphone deaktiveret – hold **nødknappen** nede for at starte et nødgruppeopkald. Når skærmen er skiftet til Nødgruppeopkald, skal du holde **PTT** nede, vente på klar til tale-tonen (hvis den er konfigureret) og tale. Slip PTT-knappen for at lytte.

Lydløs nødtilstand

BEMÆRK *Lydløs nødtilstand skal aktiveres af din tjenesteudbyder, for at du kan bruge den.*

Hold **nødknappen** nede for at åbne Lydløs nødtilstand.

I lydløs nødtilstand gives ingen hørbare eller synlige indikation. Alle tastetoner er slået fra.

For at afslutte Lydløs nødtilstand skal du trykke på **1-r@** og **3 def** samtidig eller **MENU** og derefter på **#** inden for tre sekunder.

Mand nede

Du kan aktivere funktionen Mand nede, hvis du skal starte en risikofyldt operation. Den overvåger tilstanden, hvor terminalen er. Terminalen

advarer dig, når:

- Den hælder mere end en foruddefineret vinkel.
- Den forbliver ubevægelig i et foruddefineret tidsrum.

Tryk på **MENU**, og vælg **Mand nede > Til**. Du kan aktivere denne funktion ved at trykke på **MENU** og vælge **Mand nede > Fra**.

BEMÆRK *Yderligere lydige og visuelle indikationer er tilgængelige, hvis de er aktiveret af tjenesteudbyderen.*

Tilkald

Med denne funktion kan brugeren modtage tilkaldsalarmer. Når tilkaldsmeddelelsen er modtaget af radioen, afbryder den de aktuelle tjenester og ekspederer omgående tilkaldsalarmer. Efter at tilkaldsalarmeren er ryddet, forlader radioen tilkaldstilstanden og vender tilbage til normal tilstand. Brugeren kan kun modtage nødopkald under tilkaldstilstand. Der er fire typer tilkaldsalarmer:

- Normalt tilkald

- Stormplan – den sendes til en gruppe flere gange for at øge pålideligheden. Brugeren kan kun acceptere tilkaldet ved at trykke på en hvilken som helst knap og flytte til informationsfasen (valgtaster er ikke markeret).
- Fallback-tilstand – omfatter kun talekommunikation. Den kan slettes manuelt

BEMÆRK *Fallback er kun muligt, når radioen er i Køoprettelse på lokalt websted.*

- Test tilkald – dispatcheren har mulighed for at teste denne funktion. Radioen genererer tonen med **Tilkaldstest** vist på displayet. Kun én valgtast er aktiveret **Test OK**, der bekræfter og sletter testen.

Handlinger, når brugeren er i en anden tilstand

- TXI-tilstand – brugere kan læse meddelelsen, men de kan ikke besvare den. De har mulighed for at forlade TXI-tilstand ved at trykke på valgtasten eller afvise tilkaldsmeddelelsen.
- DMO-tilstand – Tilkald understøttes ikke.
- Nødtilstand – hele tilkaldsalarmen ignoreres.

Faser for tilkaldsservice

- Alarmfase – brugere modtager en tilkaldsbesked. Alarmtonen angiver meddelelsen, Teksten vises, og nedenunder den er der tre indstillinger, som brugeren kan vælge mellem: **Accept**, **Afvis** eller **MENU**. Hvis brugeren accepterer alarmen, kan ingen anden tjeneste afbryde fra dette tidspunkt. Tasten **MENU** giver flere valg.

BEMÆRK *Brugeren kan stoppe alarmtonen ved at trykke på PTT eller en af valgtasterne.*

- Informationsfase – brugeren er stadig i tilkaldstilstand, og han kan modtage flere detaljerede oplysninger om den hændelse, der er sket, via den efterfølgende tekst- eller talemeddelelse. Brugeren kan anmode om flere oplysninger ved hjælp af talegruppeopkald eller tilkaldstekstfunktion, der gør det muligt for brugeren at sende en tekstmeddelelse til tjenesteudbyderen. Brugere kan altid reagere og sende teksten eller talebeskeden tilbage ved hjælp af talegruppeopkald.

Tilbagek.felt

Tilbagek.felt giver brugeren mulighed for at få vist og gemme tilkaldsmeddelelserne til fremtidig brug.

Tryk på **MENU** > **Meddelelser** > **Tilkald indbakke** for at få vist dem.

Når radioen er i tilkaldstilstand, kan du kun læse de aktuelle tilkaldsmeddelelser.

Meddelelser

Afsende en statusmeddelelse

Vælg den ønskede gruppe, tryk på **MENU**, og vælg **Meddelelser** > **Send status**. Vælg status, og tryk på **☎** eller **PTT**.

Afsende en ny besked

Tryk på **MENU**, og vælg **Meddelelser** > **Ny meddelelse**. Skriv en besked. Vælg **Send**, eller tryk på **☎** eller **PTT**. Vælg modtageren, eller indtast et nummer. Vælg **Send**, eller tryk på **☎** eller **PTT** for at sende den nye meddelelse.

BEMÆRK

Meddelelsen kan sendes til private, telefon- og et gruppenummer. Telefonindstillingen skal aktiveres af tjenesteudbyderen.

Afsende en brugerdefineret besked

Tryk på **MENU**, og vælg **Meddelelser** > **Skabeloner**. Rul ned, og vælg den ønskede skabelon. Vælg **Send**, eller tryk på **☎** eller **PTT**. Vælg modtageren, eller indtast et nummer. Vælg **Send**, eller tryk på **☎** eller **PTT** for at sende meddelelsen.

Afsende en foruddefineret besked

Tryk på **MENU**, og vælg **Meddelelser** > **Foruddefineret**. Rul ned, og vælg den ønskede skabelon. Tryk på **MENU**, og vælg **Redig**, for at redigere meddelelsen. Indtast de ønskede oplysninger.

Vælg **Send**, eller tryk på **☎** eller **PTT** for at sende meddelelsen.

Håndtere nye indgående SMS-beskeder

MTP850 giver dig besked om indgående beskeder og åbner automatisk indbakken, hvis der ikke er nogen igangværende aktiviteter i terminalen.

Rul til beskeden, og vælg valgtasten **Læs**. Hvis du vil læse en lang besked, skal du trykke på **Mere** for at læse næste side og trykke på **Tilbage** for at gå tilbage til forrige side.

Vælg derefter **Svar**. Du kan også trykke på **MENU** og vælge **Gem/Slet/Slet alle/Videre**.

BEMÆRK *Det er ikke muligt at svare på, gemme eller videresende lange SMS-beskeder.*

Håndtere ulæste (nye) beskeder

Tryk på **MENU**, og vælg **Meddelelser > Indbakke**. Rul til beskeden, og vælg valgtasten **Læs**. Hvis du vil læse en lang besked, skal du trykke på **Mere** for at læse næste side og trykke på **Tilbage** for at gå tilbage til forrige side.

Tryk på **MENU**, og vælg **Gem/Slet/Slet alle/Svar/Videre/Opdat**.

BEMÆRK *Beskeden må indeholde op til 1.000 tegn.*

BEMÆRK *Du kan sende beskeden til flere brugere. Vælg gruppen på kontaktlisten på din MTP850.*

Tips og tricks

Drift uden valg af tilstand

Det er ikke nødvendigt at vælge en tilstand (gruppe/privat/telefon), inden du begynder at foretage et opkald. Du skal blot indtaste nummeret og trykke på valgtasten **K.type** (opkaldstype) for at afgøre, hvilken opkaldstype der er tale om (tryk derefter på **PTT** eller på ).

Start-tast



Er du ikke sikker på, hvor du befinder dig? Vil du tilbage til startskærbilledet? Tryk på .

Baggrundslys

Du kan enten deaktivere baggrundslyset (skjult tilstand) eller få tændt det automatisk ved at trykke på en vilkårlig tast. Den tredje indstilling er semi-automatisk, hvilket betyder, at baggrundslyset kun slås til, når radioen tændes, når der trykkes på den knap, der er tildelt baggrundslysfunktionen, eller under opladning.

Baggrundslyset forbliver tændt, indtil den programmerede timeoutperiode er udløbet.

Menugenveje

- Du kan nemt få adgang til et af menupunkterne ved at trykke på  og på en taltast. (Der er ingen forsinkelse mellem  og tasten!)
- Du kan bede din tjenesteudbyder om at indprogrammere menugenveje.
- Du kan også definere en ny genvej: åbn menupunktet, hold  nede, og følg vejledningen på skærmen.

Høj/lav lydkontrol

Du kan kontrollere lydrueten (højtaler/ørestykke/PHF) for privat- og gruppeopkald via den dedikerede højtalerkontroltast.

Du kan dog via menuen definere, at alle gruppeopkald skal være med høj lydstyrke ( > Opsætning > Lyd > Skift Lyd > Altid høj).

BEMÆRK

Der kan skiftes mellem høj og lav lydstyrke med ettryksknappen. Du kan få yderligere oplysninger om dette hos tjenesteudbyderen.

Samlet kontaktliste

Du kan gemme flere numre (privat, mobil, hjem, arbejde, PABX, andet) for den samme person under det samme kontaktnavn. Du kan oprette op til 1.000 kontakter og have op til 1.000 private numre og 1.000 telefonnumre.

Tekststørrelse

Du kan få vist teksten på skærmen i to størrelser: **Standard** eller **Zoomet** ( > **Opsætning** > **Display** > **Tekststørrelse**).

Gruppenkapacitet

Din tjenesteudbyder kan indprogrammere op til 2.048 grupper for tilstanden Trunked og op til 1.024 grupper for tilstanden Direct.

Fleksible mapper

Du kan bede din tjenesteudbyder om at definere, hvor mange grupper der kan være i hver mappe (op til 256 mapper).

Mappen "Mine grupper"

Du kan vælge en af grupperne (TMO eller DMO) og føje den til din personlige mappe.

Tryk på  på startskærbilledet for at få hurtig adgang til mapperne Mine grupper.

Indstillinger (på startskærbilledet)

Du kan nemt skifte mappe, vælge grupper, skifte mellem TMO og DMO (og omvendt) og vælge andre funktioner via Indstillinger på startskærbilledet.

Nem navigation i menuen

Når du ruller op og ned i menupunkterne, kan du også prøve at rulle til højre og venstre. (Herved vælges punktet, eller du bliver ført tilbage til forrige niveau).

Vendt skærm til/fra



Når denne funktion er aktiveret, bliver indholdet på skærmen vendt på hovedet. Denne funktion er især nyttig, hvis du skal bære MTP850 på skulderen, i bæltet eller på opslaget og gerne vil læse skærmen på hovedet.

Du kan aktivere/deaktivere funktionen ved at trykke på  og vælge **Opsætning** > **Display** > **Vend display**. Du kan også trykke på den forprogrammerede ettryksknop.

Opkaldsliste – hurtig adgang

Tryk på  på startskærbilledet for at få adgang til listen over dine seneste udgående opkald.

Rulle automatisk via navigeringstasten



På en liste kan du holde  eller  nede for at rulle automatisk.

Menuen Seneste opkald – hurtig adgang

Tryk på  på startskærbilledet.

Indstille dato og klokkeslæt

Dato og klokkeslæt synkroniseres af infrastrukturen. Når du ikke befinder dig inden for rækkevidde af infrastrukturens signal, kan du indstille værdierne manuelt.

- Hvis du vil indstille tiden, skal du trykke på  og vælge **Opsætning > Tid og dato > Indstil > Indstil tid**. Indstil klokkeslættet ved hjælp af navigeringstasten og/eller det numeriske tastatur.
- Hvis du vil indstille datoen, skal du trykke på  og vælge **Opsætning > Tid og dato > Indstil > Indstil dato**. Indstil datoen ved hjælp af navigeringstasten og/eller det numeriske tastatur.
- Hvis du vil indstille tid og dato automatisk, skal du trykke på  og vælge **Opsætning > Tid og dato > Systemopdatering**. Vælg en af de tre indstillinger, afhængigt af dine behov:
 - **Fra** – Systemopdatering er slået fra
 - **Kun tid** – Tiden opdateres
 - **Tidsforskydning** – Tiden opdateres automatisk i henhold til den aktuelle tidszone, når brugeren er i TMO-tilstand. I DMO-tilstand bruger radioen det interne ur.

Skabelonnavne

Brugeren kan tildele navnet på skabelonen via indstillingerne. I modsat fald tildeles standardnavnet.

Skift mellem talegrupper

Du kan skifte mellem de to seneste talegrupper i alle tilstande og mellem tilstandene. Hvis du f.eks. er i TMO-tilstand og ønsker at skifte til den seneste talegruppe, der var i DMO-tilstand, skal du holde ettryksknappen nede. Det fungerer på begge måder og i én tilstand. Når du har slukket enheden, gemmes de to seneste talegrupper i radioen.



MTP850

Hurtig referencehåndbog

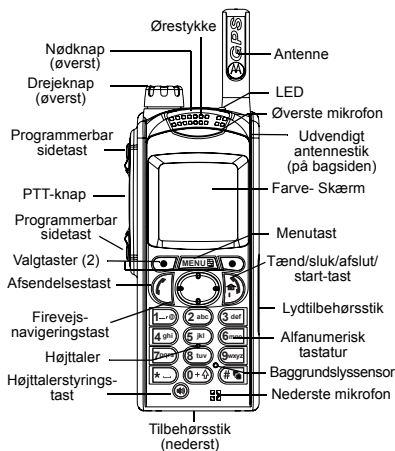

Sådan kan du MTP850 tænde/slukke

Hold nede for at tænde eller slukke MTP850.

Bruge menu systemet i MTP850

- Tryk på for at åbne menuen.
- Tryk på eller for at rulle gennem menuen.
- Tryk på valgtasten **Vælg** eller på for at vælge et menupunkt.
- Tryk på **Tilbage** eller for at gå tilbage til forrige niveau.
- Tryk på for at afslutte menupunkterne.

Vælg tilstanden Trunked/Direct – drift

- Terminalen kan være konfigureret med en ettryksknop, som gør det muligt at skifte mellem TMO og DMO. Kontakt tjenesteudbyderen for at få flere oplysninger.
- På startskærbilledet skal du trykke på **Indstil.** og vælge **Trunkeret tilstand** eller **Direkte tilstand.**

Foretage TMO-gruppeopkald

Naviger til den ønskede gruppe fra startskærbilledet. Tryk på valgtasten **Vælg** (hvis den er konfigureret). Hold **PTT** nede. Vent på klar til tale-tonen (hvis den er konfigureret), og begynd at tale. Slip **PTT** for at lytte.

Foretage DMO-gruppeopkald

Åbn DMO. Naviger til den ønskede gruppe. Tryk på valgtasten **Vælg** (hvis den er konfigureret). Hold **PTT** nede. Vent på klar til tale-tonen (hvis den er konfigureret), og begynd at tale. Slip **PTT** for at lytte.

Foretage TMO-nødgruppeopkald

Åbn TMO. Hold nødknappen nede. Der sendes automatisk en nødalarm. Hold nede på knappen **PTT**. Vent på klar til tale-tonen (hvis den er konfigureret), og begynd at tale. Slip **PTT** for at lytte. Hvis du bruger funktionen "Hot Mic", skal du vente, indtil meddelelsen **Nødmikrofon** til vises på skærmen, og begynde at tale uden at trykke på **PTT**. Hvis du vil afslutte nødtilstand, skal du holde valgtasten **Afslut** nede.

Foretage DMO-nødgruppeopkald

Åbn DMO. Hold nødknappen nede. Hold nede på knappen **PTT**. Vent på klar til tale-tonen (hvis den er konfigureret), og begynd at tale. Slip **PTT** for at lytte. Hvis du vil afslutte nødtilstand, skal du holde valgtasten **Afslut** nede.



Foretage TMO-privatopkald i simpleks

Indtast et nummer på startskærbilledet. Tryk på **K.type** for at vælge opkaldstypen. Tryk på **PTT**, og slip den igen. Der lyder en ringetone. Den person, du har ringet til, svarer. Vent, indtil den anden person er færdig med at tale. Hold **PTT** nede. Vent på klar til tale-tonen (hvis den er konfigureret), og begynd at tale. Slip **PTT** for at lytte. Tryk på for at afslutte opkaldet.

Foretage DMO-privatopkald i simpleks

Åbn DMO. Indtast et nummer på startskærmbilledet. Hold **PTT** nede. Vent på klar til tale-tonen (hvis den er konfigureret), og begynd at tale. Slip **PTT** for at lytte. Tryk på  for at afslutte opkaldet.



Foretage privatopkald i dupleks, et telefonopkald eller et PABX-opkald

Indtast et nummer på startskærmbilledet. Tryk på **K.type** for at vælge opkaldstypen. Tryk på , og slip den igen. Der lyder en ringetone. Den person, du har ringet til, svarer. Tryk på  for at afslutte opkaldet.



Besvare et opkald

MTP850 skifter til det indgående opkald og giver dig besked om det indgående opkald. Du kan besvare opkaldet ved at trykke på  for at vælge et telefonopkald, et PABX-opkald eller et privatopkald i dupleks eller trykke på **PTT** for at vælge et andet opkald.

Afsende en statusmeddelelse

Vælg den ønskede gruppe, tryk på , og vælg **Meddelelser > Send status**. Vælg status, og tryk på  eller **PTT**.

Afsende en ny besked

Tryk på , og vælg **Meddelelser > Ny meddelelse**. Skriv en besked. Vælg **Send**, eller tryk på  eller **PTT**. Vælg modtageren, eller indtast et nummer. Vælg **Send**, eller tryk på  eller **PTT** for at sende den nye meddelelse.

Tips og tricks

• start-tast



Er du ikke sikker på, hvor du befinder dig? Vil du tilbage til startskærmbilledet? Tryk på .

• Baggrundslys

Du kan enten deaktivere baggrundslyset (skjult betjening), få tændt det automatisk ved at trykke på en vilkårlig tast eller Halvautomatisk, der tænder radioen ved opladning, eller når der trykkes på den tildelte knap.

Du kan også trykke på den øverste sidetast for at tænde eller slukke baggrundslyset (hvis det er konfigureret).

• Menugenveje

Du kan nemt få adgang til et af menupunkterne ved at trykke på  og på en taltast. (Der er ingen forsinkelse mellem  og tasten!) Du kan bede din tjenesteudbyder om at indprogrammere menugenveje.

Du kan også definere en ny genvej: åbn menupunktet, hold  nede, og følg vejledningen på skærmen.

• Høj/lav lydkontrol

Du kan kontrollere lydrueten (højtaler/ ørestykke/PHF) for privat- og gruppeopkald via den dedikerede højtalerstyringstast.

Du kan dog via menuen definere, at alle gruppeopkald skal være med høj lydstyrke ( > **Opsætning > Lyd > Skift Lyd**).

• Samlet kontaktliste

Du kan gemme flere numre (privat, mobil, hjem, arbejde, PABX, andet) for den samme person under det samme kontaktnavn.

• Tekststørrelse

Du kan få vist teksten på skærmen i to størrelser: **Normal** eller **Zoomet** ( > **Opsætning > Display > Tekststørrelse**).

• Mappen "Mine grupper"

Du kan vælge en af grupperne (TMO eller DMO) og føje den til din personlige mappe. Tryk på  på startskærmbilledet for at få hurtig adgang til mappen Mine grupper.



DA



MOTOROLA

www.motorola.com/tetra

68015000028-D

