

DLR1020, DLR1060 Two-Way Radios User Guide

DECEMBER 2023

© 2023 Motorola Solutions, Inc. All Rights Reserved.



MN003596A01-AC

Contents

Product Safety and RF Exposure Compliance	5
Notice to Users (FCC and ISED)	6
Batteries, Chargers, and Audio Accessories Safety Information	7
Operational Safety Guidelines.....	7
Acoustic Safety	8
Computer Software Copyrights	9
Intellectual Property and Regulatory Notices	10
Package Contents	11
Chapter 1: Introduction	12
Chapter 2: Maintenance	13
2.1 Use and Care.....	13
Chapter 3: Battery Features	15
3.1 Battery Specifications.....	15
3.2 Motorola Solutions Authorized Batteries.....	15
3.3 Battery Life.....	15
3.4 Battery Status.....	16
Chapter 4: Charging the Batteries	17
4.1 Charging Stand-Alone Battery.....	17
4.2 Charging with the Drop-In Tray Single-Unit Charger (SUC).....	17
4.3 Charging the Radio and the Battery Using a DLR 12-Pocket Multi-Unit Charger—Optional Accessory	18
4.4 Estimated Charging Time.....	19
4.5 Charger LED Indication.....	19
Chapter 5: DLR and DTR Radios Compatibility	20
Chapter 6: Radio Overview	21
6.1 Radio Controls and Indicators.....	21
6.2 Radio Specifications.....	22
Chapter 7: Getting Started	23
7.1 Attaching the Battery.....	23
7.2 Removing the Battery.....	23
7.3 Attaching the Holster.....	24
7.4 Turning the Radio On or Off.....	24
7.5 Adjusting the Volume.....	24
7.6 Checking the Battery Status.....	25

Chapter 8: General Radio Operations.....	26
8.1 Transmitting and Receiving Calls.....	26
8.2 Talk Permit Tone.....	26
8.3 Talking to a Group in Channels.....	27
8.4 Browsing or Selecting Channels.....	27
8.5 Starting Private Reply.....	27
8.6 Talk Range.....	27
8.7 Top Button Options.....	28
8.8 Radio Status.....	28
Chapter 9: Special Radio Call Features.....	29
9.1 Private Reply.....	29
9.1.1 Starting Private Reply.....	33
9.1.2 Private Reply Status Indicator.....	33
9.2 Direct Call.....	33
9.2.1 Direct Call Status Indicator.....	36
9.3 Private Reply and Direct Call Frequently Asked Questions.....	36
9.4 Call All Available.....	38
9.4.1 Call All Available Status Indicator.....	41
9.5 Page All Available.....	41
9.5.1 Page All Available Status Indicator.....	45
Chapter 10: Advanced Configuration Mode.....	46
10.1 Entering Advanced Configuration Mode.....	46
10.2 Browsing Advanced Configuration Options.....	47
10.2.1 Entering Current PROFILE ID Number.....	48
10.2.2 Changing PROFILE ID Number.....	48
10.2.3 Changing PROFILE ID Number in Sub-Menu.....	49
10.2.4 Confirming Modified PROFILE ID Number.....	50
10.2.5 Setting Maximum Channels.....	51
10.2.6 Entering Top Button - Current Feature.....	52
10.2.6.1 Browsing Top Button - Sub-Menu Options.....	52
10.2.7 Setting MIC Gain.....	53
10.2.8 Setting Home Channel.....	54
10.2.9 Resetting to Factory Defaults.....	55
10.2.9.1 Radio Factory Default Settings.....	56
Chapter 11: Customer Programming Software.....	57
11.1 Setting Radio to Customer Programming Software.....	57
11.2 Customer Programming Software Basic Menu Instructions.....	58
Chapter 12: Cloning Mode.....	63

12.1 Configuring Cloning Mode.....	63
12.2 Cloning Mode in Multi-Unit Charger.....	64
12.2.1 Configuring Cloning Mode in Multi-Unit Charger.....	65
12.3 Configuring Cloning Mode Using Radio to Radio Cloning Cable.....	65
12.4 Cloning Mode Status Indicator.....	66
12.5 Troubleshooting Cloning Mode.....	67
12.6 Cloning Mode Using Wireless PROFILE ID Number	67
12.6.1 Configuring Cloning Mode Using Wireless PROFILE ID Number	67
Chapter 13: Troubleshooting.....	69
Chapter 14: Motorola Solutions Limited Warranty for the United States and Canada.....	72
14.1 Warranty.....	72
14.2 Products and Accessories.....	72
14.3 Exclusions.....	72
14.4 Software.....	73
14.5 Warranty Coverage.....	74
14.6 How to Obtain Warranty Service or Other Information.....	74
14.7 Patent Notice.....	74
14.8 Export Law Assurances.....	74
Appendix A: Accessories.....	75

Product Safety and RF Exposure Compliance

 **CAUTION:** This radio is restricted to occupational use only to satisfy FCC RF energy exposure requirements. Before using this product, read the Product Safety and RF Exposure booklet enclosed with your radio which contains important operating instructions for safe usage and RF energy awareness and control for compliance with applicable standards and regulations.

For a list of Motorola Solutions-approved antennas, batteries, and other accessories, visit <http://www.motorolasolutions.com>

Notice to Users (FCC and ISED)

The business two-way radios operate in the license-free 900 MHz ISM Band and are subject to the Rules and Regulations of the Federal Communications Commission (FCC).

This device complies with Part 15 of the FCC rules and Innovation, Science, and Economic Development Canada (ISED) license-exempt RSS's per the following conditions:

- This device may not cause harmful interference.
- This device must accept any interference received, including interference that may cause undesired operation.
- Changes or modifications made to this device, not expressly approved by Motorola Solutions, could void the authority of the user to operate this equipment.

To comply with FCC/ISED requirements, transmitter adjustments should be made only by or under the supervision of a technically qualified person to perform transmitter maintenance and repairs. Replacement of any transmitter component such as crystal, semiconductor, and other that are not authorized by the FCC/ISED equipment authorization for this radio violates FCC/ISED rules.



NOTE: Use of this radio outside the country where it was intended to be distributed is subject to government regulations and may be prohibited.

Batteries, Chargers, and Audio Accessories Safety Information

This document contains important safety and operating instructions. Read these instructions carefully and save them for future reference. Before using the battery charger, read all the instructions and cautionary markings on:

- the charger
 - the battery
 - the radio attached with battery
1. To reduce risk of injury, charge only the rechargeable Motorola Solutions-authorized batteries. Charging the other batteries may cause explosion, personal injury, and damage.
 2. Use of accessories not recommended by Motorola Solutions may result in fire, electric shock, or injury.
 3. To reduce damage to the electric plug and cord, pull by plug rather than the cord when disconnecting the charger.
 4. An extension cord should not be used unless necessary. Use of an improper extension cord may result in fire and electric shock. If an extension cord must be used, make sure that the cord size is 18 AWG for lengths up to 2.0 m (6.5 feet), and 16 AWG for lengths up to 3.0 m (9.8 feet).
 5. Do not operate the charger if it has been broken or damaged in any way. Take it to any qualified Motorola Solutions service representatives.
 6. Do not disassemble the charger; it is not repairable and replacement parts are not available. Disassembly of the charger may result in risk of electrical shock or fire.
 7. To reduce risk of electric shock, unplug the charger from the AC outlet before attempting any maintenance or cleaning.

Operational Safety Guidelines

- Turn off the radio while charging.
- The charger is not suitable for outdoor. Use only in dry locations or conditions.
- Disconnect charger from line voltage by removing main plug.
- Connect the equipment to an outlet which is easy to access and near.
- For equipment using fuses, replacements must comply with the type and rating specified in the equipment instructions.
- Maximum ambient temperature around the power supply equipment must not exceed 40 °C (104 °F).
- Make sure the cord is not stepped on, tripped over, subjected to water, damage, or stress.

Acoustic Safety



CAUTION: Exposure to loud noises from any source for extended periods of time may temporarily or permanently affect your hearing. The louder the radio volume, the less time is required before your hearing can be affected. Hearing damage from loud noises is sometimes undetectable at first and can have a cumulative effect.

To protect your hearing:

- Use the lowest volume necessary to do your job.
- Increase the volume only if you are in noisy surroundings.
- Reduce the volume before connecting headset or earpiece.
- Limit the amount of time you use headsets or earpieces at high volume.
- When using the radio without a headset or earpiece, do not place the radio speaker directly against your ear.
- If you experience hearing discomfort, ringing in your ears, or speeches that are muffled, you should stop listening to your radio through your headset or earpiece, and have your hearing checked by your doctor.

Computer Software Copyrights

The Motorola Solutions products described in this manual may include copyrighted Motorola Solutions computer programs stored in semiconductor memories or other media. Laws in the United States and other countries preserve for Motorola Solutions certain exclusive rights for copyrighted computer programs, including, but not limited to, the exclusive right to copy or reproduce in any form the copyrighted computer program. Accordingly, any copyrighted Motorola Solutions computer programs contained in the Motorola Solutions products described in this manual may not be copied, reproduced, modified, reverse-engineered, or distributed in any manner without the express written permission of Motorola Solutions.

Furthermore, the purchase of Motorola Solutions products shall not be deemed to grant either directly or by implication, estoppel, or otherwise, any license under the copyrights, patents or patent applications of Motorola Solutions, except for the normal non-exclusive license to use that arises by operation of law in the sale of a product.

The AMBE+2™ voice compression software included in this product is protected by intellectual property rights including patent rights, copyrights and trade secrets of Digital Voice Systems, Inc. This voice compression technology is licensed solely for use as is within the Communications Equipment. US Patent Nos.: #8,595,002 B2, #8,359,197, #8,315,860, #8,200,497, #7,970,606, #6,912,495 B2, #6,199,037 B1, #5,826,222, #5,754,974, #5,701,390, and #5,715,365.

Intellectual Property and Regulatory Notices

Copyrights

The Motorola Solutions products described in this document may include copyrighted Motorola Solutions computer programs. Laws in the United States and other countries preserve for Motorola Solutions certain exclusive rights for copyrighted computer programs. Accordingly, any copyrighted Motorola Solutions computer programs contained in the Motorola Solutions products described in this document may not be copied or reproduced in any manner without the express written permission of Motorola Solutions.

No part of this document may be reproduced, transmitted, stored in a retrieval system, or translated into any language or computer language, in any form or by any means, without the prior written permission of Motorola Solutions, Inc.

Trademarks

MOTOROLA, MOTO, MOTOROLA SOLUTIONS, and the Stylized M Logo are trademarks or registered trademarks of Motorola Trademark Holdings, LLC and are used under license. All other trademarks are the property of their respective owners.

License Rights

The purchase of Motorola Solutions products shall not be deemed to grant either directly or by implication, estoppel or otherwise, any license under the copyrights, patents or patent applications of Motorola Solutions, except for the normal nonexclusive, royalty-free license to use that arises by operation of law in the sale of a product.

Open Source Content

This product may contain Open Source software used under license. Refer to the product installation media for full Open Source Legal Notices and Attribution content.

European Union (EU) and United Kingdom (UK) Waste of Electrical and Electronic Equipment (WEEE) Directive



The European Union's WEEE directive and the UK's WEEE regulation require that products sold into EU countries and the UK must have the crossed-out wheeled bin label on the product (or the package in some cases). As defined by the WEEE directive, this crossed-out wheeled bin label means that customers and end users in EU and UK countries should not dispose of electronic and electrical equipment or accessories in household waste.

Customers or end users in EU and UK countries should contact their local equipment supplier representative or service center for information about the waste collection system in their country.

Disclaimer

Please note that certain features, facilities, and capabilities described in this document may not be applicable to or licensed for use on a specific system, or may be dependent upon the characteristics of a specific mobile subscriber unit or configuration of certain parameters. Please refer to your Motorola Solutions contact for further information.

© 2023 Motorola Solutions, Inc. All Rights Reserved

Package Contents

The following list encompasses the package content available:

- Radio
- Holster
- Lithium-Ion Battery
- Quick Reference Guide
- Drop-in Tray Charger with Power Adapter
- Product Safety and RF Exposure Booklet

Chapter 1

Introduction

This user guide covers the operation of your radios.

The radio series provide cost-effective communications for businesses such as retail stores, restaurants, schools, construction sites, manufacturing, property and hotel management, and more. Motorola Solutions professional two-way radios are the perfect communications solution for all modern fast-paced industries.

Your dealer or system administrator may have customized your radio for your specific needs. Check with your dealer or system administrator for more information.



NOTE: Read this user guide carefully to ensure that you know how to properly operate the radio before use.

Chapter 2

Maintenance

This chapter explains the maintenance of the radio.

2.1

Use and Care



Do not immerse radio in water



Use a soft damp cloth to clean the exterior



Do not use alcohol or cleaning solutions

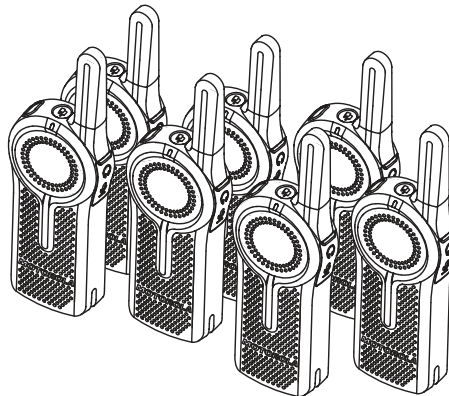

Do not place more than seven turned on radios,
too close to each other in a container

If the radio is submerged in water,

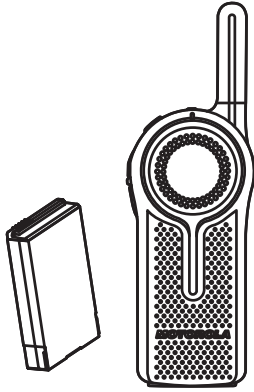

Turn the radio off and remove the battery

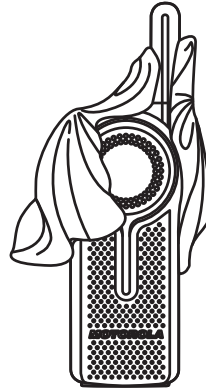

Dry with soft cloth



Do not use radio until it is completely dry

Chapter 3

Battery Features

The radio comes with a rechargeable Lithium-ion (Li-ion) battery. For optimum capacity and performance, ensure your battery is fully charged before first use.

3.1

Battery Specifications

Battery life is determined by several factors. The critical ones are overcharging of batteries and the average depth of discharge each cycle. The greater the overcharge and the deeper the average discharge, the fewer cycles a battery lasts. A battery which is overcharged and discharged 100 % for several times a day, lasts fewer cycles than a battery that overcharges less and is discharged to 50 % per day. Battery with minimal overcharge and has an average of 25 % discharge, lasts even longer.

Motorola Solutions batteries are designed specifically to be used with a Motorola Solutions charger and vice versa. Charging batteries with non-Motorola Solutions equipment may lead to battery damage and void the battery warranty. Whenever possible, maintain the battery temperature to 77 °F (25 °C) (room temperature). Charging a cold battery (below 50 °F [10 °C]) may result in leakage of electrolyte and ultimate failure of the battery. Charging a hot battery (above 95 °F [35 °C]) results in reducing discharge capacity and affecting the performance of the radio. Motorola Solutions rapid-rate battery chargers contain a temperature-sensing circuit to ensure that batteries are charged within the temperature limits.



NOTE: Batteries with different capacities and operational life may be available in the future.

3.2

Motorola Solutions Authorized Batteries

Table 1: Motorola Solutions Authorized Batteries

Part Number	Description
HKNN4013_	Li-Ion Battery 1800 mAh

3.3

Battery Life

The battery life lasts longer when the Battery Save feature is turned on. The Battery Save feature is enabled by default.

Table 2: Battery Life with Battery Save Feature On

Battery Type	Battery Save On
Standard	Up to 14 hours



NOTE: Battery life is estimated based on 5 % transmit/5 % receive/90 % standby standard duty cycle.

3.4

Battery Status

This section provides information on the battery status. The radio can announce the corresponding battery level when you use the **Power** button to enter the Battery Gauge mode by default.

Table 3: Battery Status

Battery Status	Battery Level	Voice Prompt or Tone
High	100 % – 71 %	“Battery level high”
Medium	70 % – 41 %	“Battery level medium”
Low	40 % – 11 %	“Battery level low”
Critical	10 % – 0 %	“Battery level critical”
Shutdown	0 %	Shutdown beeps

Chapter 4

Charging the Batteries

This chapter describes the methods you use to charge your radio.

4.1

Charging Stand-Alone Battery

Procedure:

1. Align the raised tab on each side of the battery with the corresponding groove on each side of the charger pocket.
2. Press the battery toward the rear of the pocket.

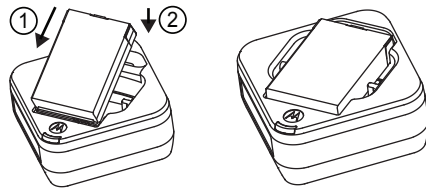

3. Slide the battery into the charger pocket, ensuring complete contact between the charger and battery contacts.

When the battery is in the pocket, the charger indicates the Battery Level status as shown in [Charger LED Indication on page 19](#) table. The red LED blinks to indicate that the battery is charging rapidly. The LED changes to a steady green light to indicate that the battery is nearly or fully charged.

4.2

Charging with the Drop-In Tray Single-Unit Charger (SUC)

The radio comes with a standard power supply and a SUC.

Prerequisites:



NOTE: Turn off the radio before charging, and fully charge the battery before first use. It is best to charge at room temperature.

Procedure:

1. Place the SUC on a flat surface.
2. Insert the connector of the power supply into the SUC port.
3. Plug the AC adapter into a power outlet.
4. Insert the radio into the SUC with the front of the radio facing the LED of the SUC. Ensure the radio is securely inserted all the way into the charger.

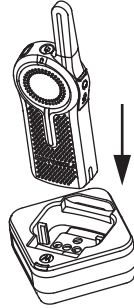

For more information, see [Charger LED Indication on page 19](#) and [Operational Safety Guidelines on page 7](#)

The red LED on the SUC illuminates to indicate that the battery is charging.

4.3

Charging the Radio and the Battery Using a DLR 12-Pocket Multi-Unit Charger—Optional Accessory

The DLR 12-Pocket Multi-Unit Charger (MUC) allows drop-in charging of up to 12 radios or up to six radios and six stand-alone batteries. The batteries can be charged with the radios or removed and placed in the MUC separately. Each of the 12 charging pockets can hold a radio (with or without the holster) or battery, but not both at the same time.

Procedure:

1. Place the MUC on a flat surface.
2. Insert the power cord plug into the MUC dual pin connector at the bottom of the MUC.
3. Plug the power cord into an AC outlet.
4. Turn off the radio.
5. Insert the radio or the battery into the charging pocket with the radio or the battery facing away from the contacts.

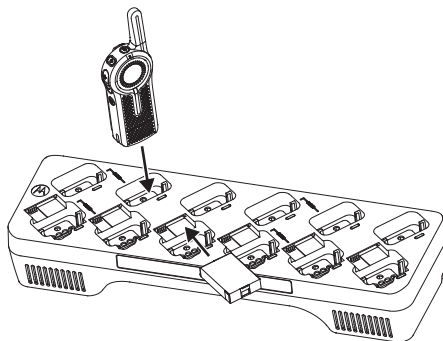

Result:



NOTE:

- The MUC clones up to two radios (two source radios and two target radios). For more information, refer to [Cloning Mode in Multi-Unit Charger on page 64](#).
- For more information on the MUC operation, refer to the instruction sheets provided with the MUC. For more information on the parts and their part numbers, refer to [Accessories on page 75](#).

4.4

Estimated Charging Time

The following table provides the estimated charging time of the battery. For more information, see [Accessories on page 75](#).

Table 4: Estimated Charging Time

Charging Solutions	Estimated Charging Time
Standard	≤ 3.50 Hours

4.5

Charger LED Indication

The following table describes the meaning of the charger LED indicator.



NOTE: Ensure the radio or the stand-alone battery is inserted correctly in the charger, and there is power to the outlet.

Table 5: Charger LED Indication

Indication	Status
Green for approximately one second	Power On
Solid red	Charging
Solid green	Charged
Fast blink red	Error ¹
Slow blink orange	Standby ²
Blink red one time	Battery level is low
Blink orange two times	Battery level is medium
Blink green three times	Battery level is high

¹ Re-position the battery pack to fix the error.

² Battery temperature is too warm or too cold or wrong power voltage is used.

Chapter 5

DLR and DTR Radios Compatibility

DLR and DTR radios are based on the same digital radio technology and can be used in mixed fleets of DLR and DTR radios. DLR and DTR radios communicate using the factory default settings.

If you have DLR or DTR radios with customized settings and/or private groups, and need to add DLR radios, use the DLR Customer Programming Software (CPS) software³ to create a compatible configuration in the DLR radios. The same applies if DLR or DTR radios are to be added to an existing DLR radio fleet. For more details on DLR and DTR compatibility, contact your Motorola Solutions point of sale.

For questions or comments related to this product, contact Motorola Solutions: 1-800-448-6866

³ DLR CPS software for United States, Canada, Australia, and New Zealand is available for free download at www.motorolasolutions.com/DLR.

Chapter 6

Radio Overview

This chapter explains the buttons and functions to control the radio.

6.1

Radio Controls and Indicators

Figure 1: Radio Controls and Indicators

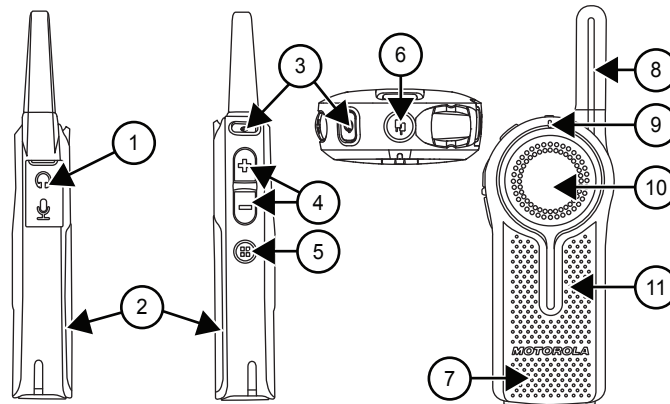

Number	Description
1	Audio Accessory Connector Connects compatible audio accessories.
2	Lithium-ion (Li-ion) Battery For more information on the battery, refer to Battery Specifications on page 15 .
3	Power Button <ul style="list-style-type: none"> To turn the radio On/Off, long press the Power button. To check the battery status, short press the Power button. For more information on programming the Power button, refer to step 6 of the Customer Programming Software Basic Menu Instructions on page 58 .
4	Volume Control Button <ul style="list-style-type: none"> To increase the volume, press the Volume Up button. To decrease or mute the volume, press the Volume Down button.
5	Channel/Menu Button In standard radio operation mode, the Channel/Menu button is defaulted to channel function. <ul style="list-style-type: none"> To change channels, press the Channel/Menu button. To browse the channels, press the Volume Up or Volume Down button.

Number	Description
	<ul style="list-style-type: none"> To navigate through various menus set in the Customer Programming Software (CPS), press the Channel/Menu button. To exit, short press the PTT button. <p>In Advanced Configuration Mode, the Channel/Menu button gives access, and allows navigation to set up special features.</p>
6	<p>Top Button The radio Top button is defaulted to Private Reply feature.</p> <p>For more information on programming the Top button to other features, refer to Special Radio Call Features on page 29.</p>
7	Speaker
8	<p>Antenna The antenna is non-removable.</p>
9	<p>Tx/Rx Indicator LED Indicates whether the radio is on standby, receiving, or transmitting mode.</p>
10	<p>Push-to-Talk (PTT) Button To talk, press the PTT button and wait to hear the Talk Permit Tone (TPT). The TPT is a quick double beep. Release it to listen.</p> <p>For more information, refer to Transmitting and Receiving Calls on page 26.</p>
11	Microphone

6.2

Radio Specifications

The radio specification is printed on the back of the radio.

Table 6: Radio Specifications

Model	Frequency Band	Transmit Power (Watts)	Number of Channels	Antenna
DLR1020	ISM 900 MHz	1	2	Non-removable
DLR1060	ISM 900 MHz	1	6	Non-removable

Chapter 7

Getting Started

This section helps you to get familiar with the basic operations of the radio.

7.1

Attaching the Battery

Procedure:

1. Slide the latch at the top of the battery door to the unlock position, and lift the battery door at the center recess.
 - a. Align the battery contacts with the tabs in the battery compartment. Insert the contact side of the battery first, then press the battery down to secure in place.

Figure 2: Attaching the Battery

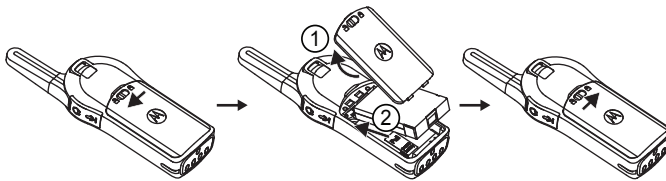

2. Put the battery door back on the radio.
3. Slide the latch to the lock position.

7.2

Removing the Battery

Procedure:

1. Turn the radio off.
2. Slide the latch at the top of battery door to the unlock position, and lift the battery door at the center recess.

Figure 3: Removing a Li-Ion Battery

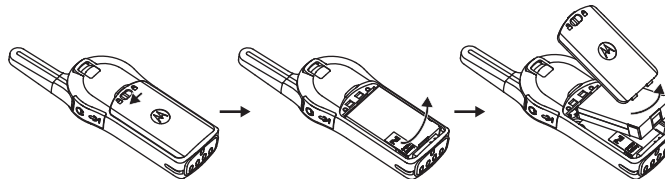

3. Pull the battery removal tab until the battery is disengaged from the battery compartment.
4. Pull the battery away from the radio.

7.3

Attaching the Holster

When and where to use:

Figure 4: Holster

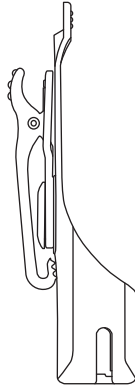

Procedure:

1. To insert the radio into the holster, press the radio against the back of the holster until the hook on the holster is inserted in the top recess.
2. To remove the radio from the holster, detach the hook of the holster from the top recess using the top tab, and slide the radio out from the holster.

7.4

Turning the Radio On or Off

When and where to use:

- To turn on the radio, long press the **Power** button until the radio plays the power-up tone, and the Tx/Rx LED indicator blinks.
- To turn off the radio, long press the **Power** button until the radio power down tone is heard, and the Tx/Rx Indicator LED indicator turns off.



NOTE: By default, when the radio is turned on, it announces the current channel name and battery status.

7.5

Adjusting the Volume

There are 16 increments of volume. When you press the **Volume Up** or **Volume Down** buttons, you hear a beep at the current volume level. If your radio is receiving during volume interaction, you hear audio voice prompt from your radio, and the new volume instead of beeps.

When and where to use:

- Press the **Volume Up** button to increase the volume, or the **Volume Down** button to decrease the volume.
- To mute, press and hold the **Volume Down** button for two seconds until you hear “Mute” voice prompt from your radio.

- To maximize the volume, press and hold the **Volume Up** button for two seconds. The volume scrolls up fast to maximum volume. You hear the volume beeps increment as the volume increases.



NOTE:

- Radio mute means setting the volume to the lowest level. This is to prevent the user from forgetting to unmute the radio.
- Do not hold the radio too close to the ear when the volume is high or when adjusting the volume.
- When using radio with earpiece, make sure to adjust the radio volume to the lowest volume before putting on the earpiece. For more information, refer to [Acoustic Safety on page 8](#). Use only Motorola Solutions approved accessories. For more information, refer to [Accessories on page 75](#).

7.6

Checking the Battery Status

The battery level status are high, medium, low, and critical.

Procedure:

Short press the **Power** button.

For more information, refer to [Battery Status on page 16](#).

Chapter 8

General Radio Operations

8.1

Transmitting and Receiving Calls

Procedure:

1. To respond or to talk, press the **PTT** button.



NOTE: Wait for the Talk Permit Tone (TPT) to end and speak.

A quick double beep is heard.

2. Release the **PTT** button to listen.

Table 7: Tx/Rx LED Indicator

Indicator	Status
Slow blinking red	The radio is on standby.
Solid red	The radio is in transmission mode.
Fast blinking red	The radio is in receiving mode.

Postrequisites:



IMPORTANT:

Do not release the **PTT** button at any given time when talking on the radio. Whether you are transmitting using the **PTT** button or using an in-line **PTT** on the earpiece accessory, always ensure the **PTT** button is pressed firmly until the transmission is finished. Releasing the **PTT** button while transmitting and trying to immediately press the **PTT** button again causes the radio to sound a loud tone.

Wait for two seconds and press **PTT** again to continue speaking. If you press the **PTT** button to transmit and a busy tone is received instead of a **TPT**, this means the channel is either not available, busy or there are no users reachable within transmission range.

8.2

Talk Permit Tone

Talk Permit Tone (TPT) is a quick distinctive double beep tone that sounds after you press the **PTT** button, indicating the channel is free to talk.

TPT ensures orderly communications by preventing radios from transmitting over ongoing conversations.



NOTE: To ensure your words are not cut off, wait for the TPT to end and speak.

8.3

Talking to a Group in Channels

Procedure:

To transmit, press the **PTT** button.



NOTE: Wait for the Talk Permit Tone (TPT) to end and speak.

Solid red Tx/Rx Indicator LED illuminates and the TPT is heard.

8.4

Browsing or Selecting Channels

Procedure:

1. Press the **Channel/Menu** button until you hear “Channel <Number>” voice prompt from your radio.
2. To select channel, press the **Volume Up** button or **Volume Down** button.
You hear the selected channel voice prompt from your radio.
3. To exit the channel change feature, press the **PTT** button or wait for the radio Channel/Menu timer to expire.

8.5

Starting Private Reply

The **Top** button is set to Private Reply feature by default. This feature allows two people to instantly connect privately after a group transmission is over.

Procedure:

1. To initiate a Private Reply, press the **Top** button during a group call.
The **Top** button LED blinks orange.
2. After a group call, press **PTT** button to call privately.
The **Top** button LED illuminates in solid orange.
3. Wait for the Talk Permit Tone to end and speak.

8.6

Talk Range

Table 8: Talk Range

Talk Range		
Model	Industrial	Multi-Level
	Inside steel/concrete Industrial buildings	Inside multi-level buildings
ISM 900 MHz	Up to 300,000 sq. ft	Up to 20 Floors

For a group of radio to communicate, all the radios need to be on the same channel and have the same radio PROFILE ID number. The default PROFILE ID number is **0000**.

Channel

Current channel that the radio is using, depending on radio model.

PROFILE ID Number

The radio in your fleet, independent of the channels that users are assigned to should use the same PROFILE ID. Customize the PROFILE ID number to avoid interference from other users using the default **0000** number. To customize your radio fleet PROFILE ID, choose a four digit number and enter it using the radio Advanced Configuration Mode. Turn off the radio, press **PTT** → **Volume Up** → **Power** buttons at the same time, and hold until you hear “Programming Mode” voice prompt from your radio. For more information, refer to the [Advanced Configuration Mode on page 46](#).

8.7

Top Button Options

The **Top** button is programmed to Private Reply feature by default.

You can configure the **Top** button to other features such as Page All Available, Call Available, Direct Call, and Mute. You can disable the top button feature.

For more information on **Top** button configuration, refer to [Advanced Configuration Mode on page 46](#).

8.8

Radio Status

Table 9: Radio Status

Radio Status	Front LED Indicator	Top Button LED Indicator	Voice Prompt or Tone
Power-Up	Solid red for two seconds	OFF	“Battery Level <Level>, Channel <Number>”
Power Off	Solid red for two seconds	OFF	Power Off chirps
Fatal Error at Power-up	Double blink red	Single blink orange	Not Available
Channel Busy	Not available	OFF	Busy tone
Idle Mode	Slow blink red	OFF	Not Available
Transmit (Tx) (standard group call)	Solid red	OFF	Not Available
Receive (Rx) (standard group call)	Fast blink red	OFF	Not Available

Chapter 9

Special Radio Call Features

This topic explains the radio series special call features.

9.1

Private Reply

This feature allows two people to instantly connect privately after a group transmission.

Private Reply Scenario

User B is talking to a group of radios.

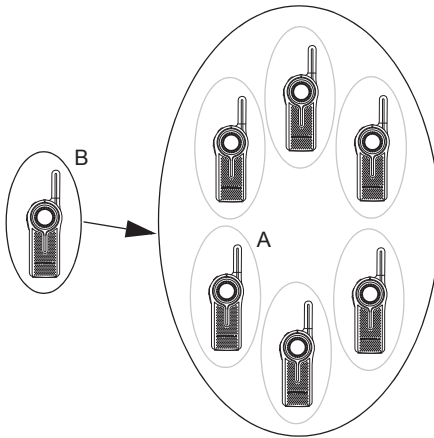

User A wants to talk to User B privately and presses the **Top** button to queue up.

 **NOTE:** Long pressing the **Top** button a second time cancels the Private Reply queue.

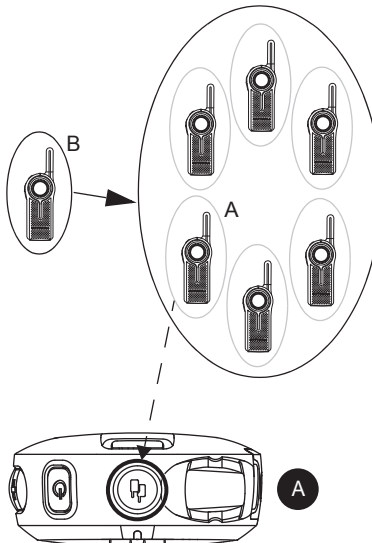

User A radio plays voice prompt “Private Reply” and the **Top** button starts blinking orange, showing user A is in queue waiting to talk privately to User B.

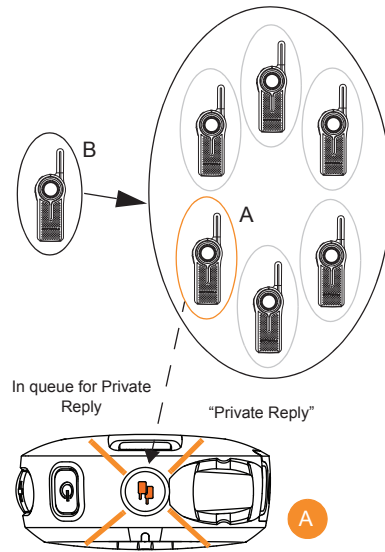

User B finishes talking to the Group while User A radio is still blinking orange indicating it is in queue for Private Reply call.

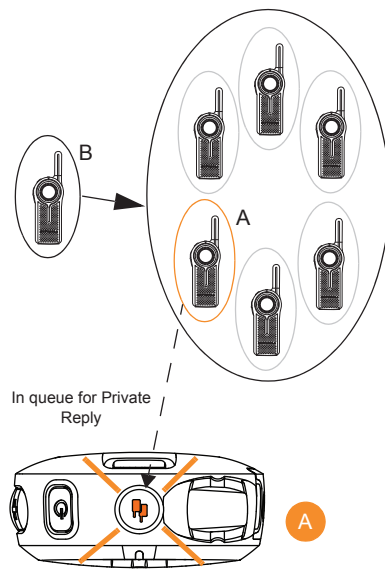

User A presses **PTT** button to talk privately to User B. The **Top** button LED indicator for both radio A and radio B illuminate solid orange. User B hears radio voice prompt “Private” and radio plays a distinctive Private Talk Permit Tone (TPT).

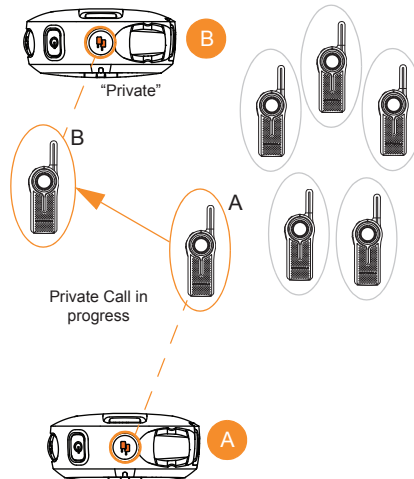

Whenever user A or B presses the **PTT** button to reply, they are talking privately to each other. Nobody else hears them. Radio plays a distinctive Private TPT.

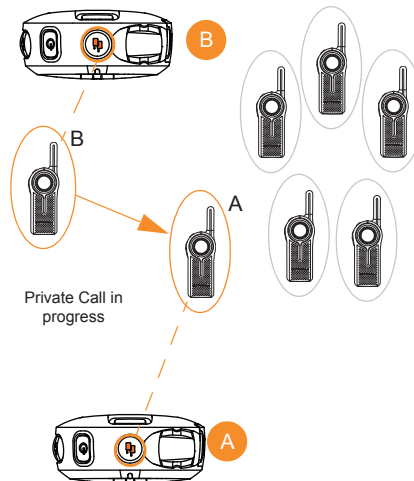

If either one of the radio users takes too long to push the **PTT** button and reply, the radio times out and ends the private communication with voice prompt “Private Over” on both radios A and B. The **Top** button LED indicator goes off.

 **NOTE:** The default “Private Hang Time” is 10 seconds.

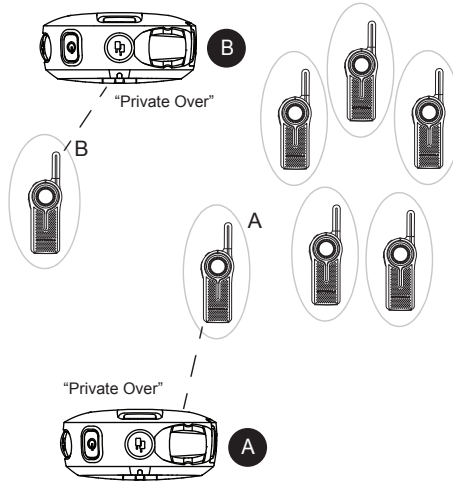

Radio user A who initiated the Private Call, can end the call at any time by long pressing the **Top** button. The radio plays voice prompt “Private Over” on both radio A and B to indicate that the private call is over. The **Top** button LED indicator turns off.

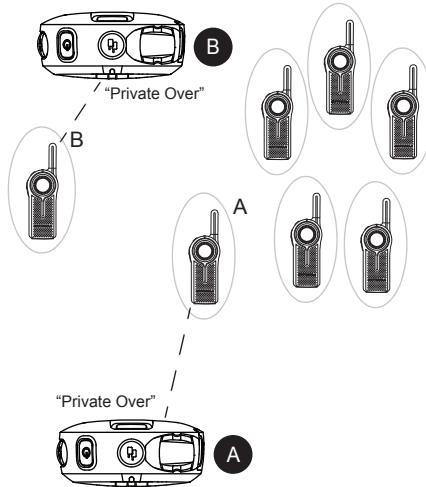

Radio users A and B join back the group transmission in their channel once the private call ends.

 **NOTE:** You can set the “Private Hang Time” and “Group Hang Time” to different values using the Customer Programming Software (CPS).

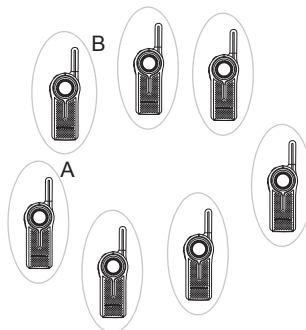

9.1.1

Starting Private Reply

This feature allows two people to instantly connect privately after a group transmission. The **Top** button is programmed by default as Private Reply.

Procedure:

1. To capture the radio ID of the person currently talking to your group after transmission is over, press the **Top** button.
2. To initiate the conversation privately, press the **PTT** button.

9.1.2

Private Reply Status Indicator

Table 10: Private Reply Status Indicator

Private Reply Status	Radio Caller/Recipient	Top Button LED Indicator	Voice Prompt or Tone
Private Reply request in queue (initiated using Top button press)	Caller	Blink Orange	"Private Reply"
Private conversation initiated (using the PTT button)	Recipient	Solid Orange	"Private TPT"
Private Call notification ⁴	Recipient	Solid Orange	"Private"
Private conversation in progress	Caller and Recipient	Solid Orange	"Private TPT"
End of private conversation	Caller and Recipient	Off	"Private Over"

9.2

Direct Call

You can call a pre-determined user programmed in the radio privately. The Direct Call feature is configurable using the Customer Programming Software (CPS).

 **NOTE:** To configure Direct Call feature for the first time in your radio, download the CPS for free at http://www.motorolasolutions.com/map/en_xa/dlr. Read and upload the radio IDs identified as "privates" into the CPS. For more information, refer to [Customer Programming Software on page 57](#).

You have the option to program the Direct Call feature into the **Top** button, or assign to any radio channel.

Direct Call Scenario

User A presses the radio **Top** button to talk directly to User B. User A radio plays voice prompt "Private <Name>" as programmed in CPS, and the **Top** button LED indicator starts blinking orange, indicating that User A is in queue waiting to talk privately to User B.

⁴ This notification occurs only once in the beginning of the call.

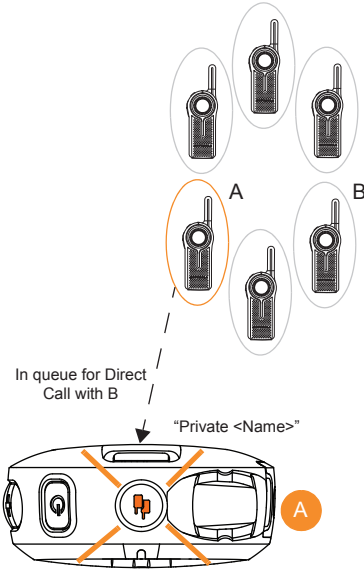

User A presses the **PTT** button to talk privately to User B (who is NOT in a radio conversation), the **Top** button LED indicators of both A & B radios illuminate in solid orange. Radio B plays voice prompt "Private" indicating that the incoming call is a Direct Private Call. Radio plays a distinctive Private Talk Permit Talk (TPT).

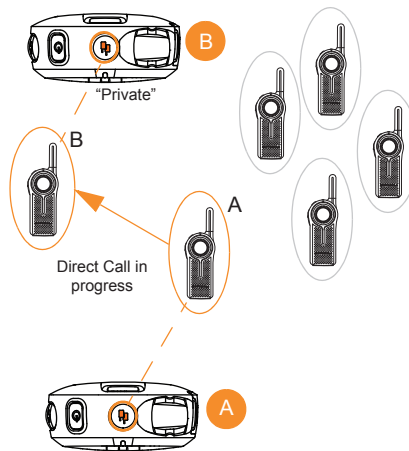

Whenever either user A or B presses the **PTT** button to reply, they are talking privately to each other. The radio plays a distinctive Private TPT.

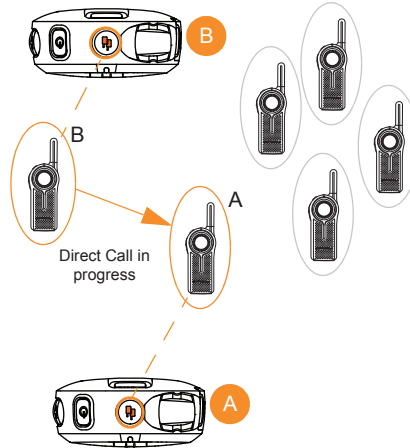

If any of the radio users takes too long to push the **PTT** button and reply, the radio times out and ends the private communication with voice prompt “Private Over” on both radio A and B. The **Top** button LED indicator goes off.

 **NOTE:** The default “Private Hang Time” is 10 seconds.

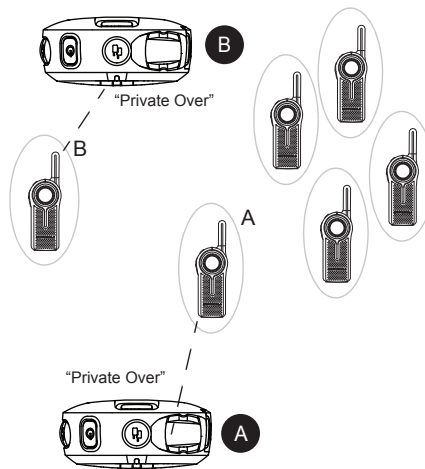

Radio User A who initiated the Direct Call, ends the call by long pressing the **Top** button. The radio plays voice prompt “Private Over” on both radio A and B to indicate that the private call is over. The **Top** button LED indicator goes off.

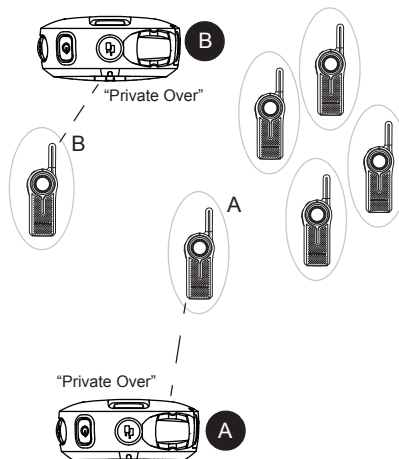

Application Example

Set up your employees to be able to contact directly and privately their supervisor, the manager on duty or to reach a designated person for special requests by simply pressing the Direct Call button (**Top** button) and then pushing the **PTT** button to talk.



NOTE: If the Direct Call is set up in a specific channel, change to that channel and press the **PTT** button to talk privately.

9.2.1

Direct Call Status Indicator

Table 11: Direct Call Status Indicator

Action	Radio Caller/Recipient	Top Button LED Indicator	Voice Prompt or Tone
Direct Call initiated using Top button.	Caller	Blink Orange	"<Name of Direct Call user>" ⁵
Private conversation initiated using PTT button	Caller	Solid Orange	"Private TPT"
Private Call notification	Recipient	Solid Orange	"Private"
Private conversation in progress	Caller and Recipient	Solid Orange	"Private TPT"
End of private conversation	Caller and Recipient	Off	"Private Over"

9.3

Private Reply and Direct Call Frequently Asked Questions

Table 12: Frequently Asked Questions

Questions	Descriptions
If I change my mind and want to exit the request for Private Call or I pressed the Top button by mistake, how do I get out of the "private queue" status (Radio Top button LED indicator is blinking orange)?	Long press the Top button. The radio exits the private queue request and the Top button LED indicator turns off, returning you to the radio normal status.
What happens if two people (for example user A and C) press their Top button at the same time to Private Reply or Direct Call User B?	Pressing the Top button only queues the radio B ID. Therefore, there is no issue if two people press the Top button at the same time. The issue occurs when the two people press the PTT button at the same time to talk privately to B. Whoever presses the PTT button faster gets to talk privately to B. The other user hears a "busy" or rejection tone.

⁵ According to the private user name programmed in Customer Programming Software (CPS).

Questions	Descriptions
<p>What happens if a person Private Reply or Direct Call User B, but User B does not want to engage in the Private conversation?</p>	<p>The nature of the radio communication is to allow instant communication without the option to decline radio calls. Therefore, if you are concerned about users disrupting group communications or misusing the Private Reply or Direct Call features, ensure that these features are enabled only on authorized radio users.</p>
<p>I pressed the Private Reply button but nothing happened, For example, Top button LED indicator did not start blinking and instead the radio gives out a busy tone.</p>	<p>It can be due to different causes such as the Top button is disabled or the radio could not store the radio ID you wanted to reply to. This is if the Top button was pressed outside the four seconds Group Hang Time.</p>
<p>What happens if I want to Private Reply to a person that just finished talking?</p>	<p>The radios allow for “Group Hang Time” (around four seconds) for you to be able to Private Reply to someone who had just finished talking. Push the Top button within the hang time window and the radio Top button LED indicator starts blinking orange. You can then press the PTT button to talk privately.</p>
<p>How does Private Reply work?</p>	<p>When you press the radio Top button while User B is talking, your radio “captures” the ID of radio B. Once user B finished talking and you press the PTT button, your radio calls radio B privately.</p>
<p>What happens if I want to end the call during a Private Call or Direct Call conversation?</p>	<p>If you are the user who initiated the Private Reply or Direct Call, you can end the call by long pressing the Top button. However, if you are the call receiver, you have to wait for the radio to time out (no communications detected for more than 10 seconds) or change the channel.</p>
<p>I pressed the Top button to queue to talk privately to the last person transmitting, but when the user finished talking and I push the PTT button to talk, the radio gave me a busy tone or other strange tones and I could not initiate my conversation.</p>	<p>It is likely there are other users who were waiting as well to talk to the last person transmitting and someone else pressed the PTT button before you, giving you a busy or error tone. Another reason is that the last person transmitting has gone out of transmission range.</p>
<p>If I press the Top button (either for Private Reply or Direct Call) and I forgot that I wanted to talk privately and I did not push the PTT button.</p> <ul style="list-style-type: none"> ● Question: Would I be still able hear the group conversations in my channel if I do not press the PTT button? ● Question: How long do I have to talk privately to User B? 	<p>There is no time restriction on how long you can take to press the PTT button to talk privately to user A, as long as your Top button LED indicator is blinking.</p>
<p>If I press the Top button (either for Private Reply or Direct Call) and I forgot that I wanted to talk privately and I did not push the PTT button.</p>	<p>Yes. While waiting in queue to talk privately, you will receive a call reminder tone after one minute of being in queue, followed by another reminder tone four minutes after that. No other reminder is heard thereafter, but you remain in queue until Private Reply mode is exited.</p>

Questions	Descriptions
<ul style="list-style-type: none"> Question: Does the radio gives me any alert to know that I am in still in the private queue mode? 	
<p>If I press the Top button either for Private Reply or Direct Call and I forgot that I wanted to talk privately and I did not push the PTT button.</p> <ul style="list-style-type: none"> Question: How do I respond to group conversation if I have already pushed the Top Button (for either Private Reply or Direct Call) and my Top button LED indicator is blinking? 	<p>Long press the Top button to exit the private queue mode. The Top button LED indicator turns off. Press the PTT button to reply to the group call.</p>
<p>What happens if I am in queue to talk privately (LED indicator blinking orange), then the person that was transmitting finished talking and I press the PTT button to talk but the Top button LED indicator does not change to solid orange?</p>	<p>The radio lets you know you are ready for a private communication by turning the Top button LED indicator to solid orange and playing the voice prompt "private" in the beginning. During the private conversation, it also plays a distinctive Talk Permit Tone. All these different prompts from the radio need to happen to ensure there is a private communication established. If you do not have these prompts, it means that you do not have private communication established and you need to try again.</p>
<p>How do I know when the radio is no longer in Private Mode conversation?</p>	<p>You are no longer in a private conversation if the Top button LED indicator is not illuminating solid orange and is either blinking or switched off instead. The radio plays the voice prompt "Private Over".</p> <p> NOTE: Remember that the Private Reply and the Direct Call time out after 10 seconds of inactivity in which both users are sent back to the group call mode. Radio plays the voice prompt "Private Over" and the Top button LED indicator goes off.</p>

9.4

Call All Available

You can perform group call to all users available on different channels, and users who are not in an on-going radio conversation. The Call All Available feature does not interrupt ongoing communications.

This feature is useful for users with more than one or two channels.

You have the option to program the Call All Available feature into **Top** button, or assign to a channel using the Customer Programming Software (CPS).

The Call All Available feature allows a communication with all available radio users at once in a temporary "super channel" group, without having to change through each channel individually.

You can respond to Call All Available transmission by pressing the **PTT** button.

When a caller initiate the Call All Available transmission, the **Top** button is disabled in all radios involved. The Private Reply feature or Direct Call feature is disabled during this period.

The radio times out a Call All Available communication after four seconds of inactivity. The time out prevents all users from being tied up indefinitely in an unnecessary group conversation.

Call All Available Scenario

All users in Channel 3 and 4 are available (nobody is transmitting).

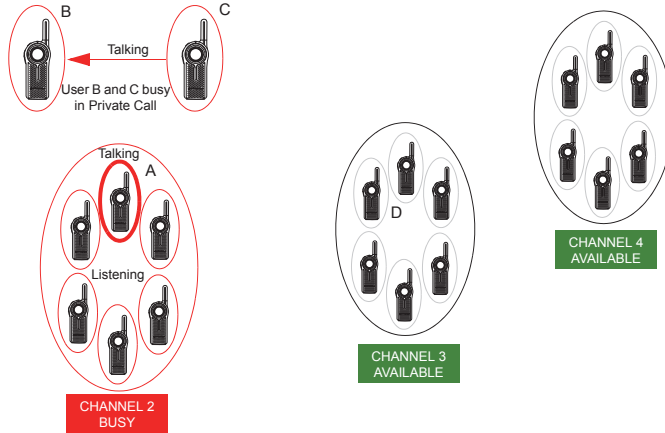

User D in Channel 3 initiates Call All Available by pressing the radio **Top** button⁶

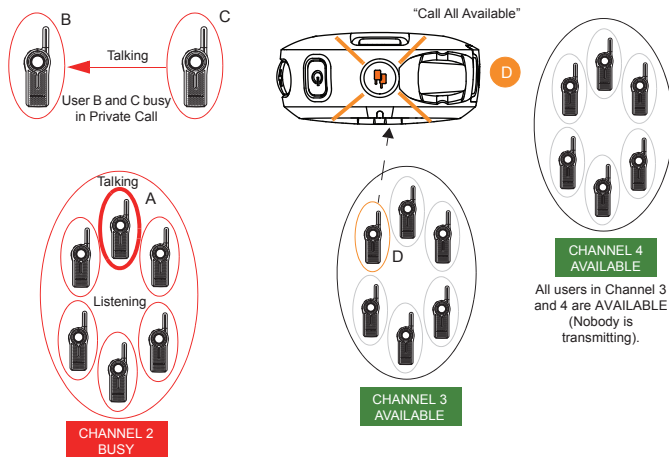

All users from Channel 3 and 4 are brought into a temporary "super channel" group. User D then presses the **PTT** button and start talking to all available users in both channels.

⁶ **Top** button must be pre-programmed to Call All Available before using this feature.

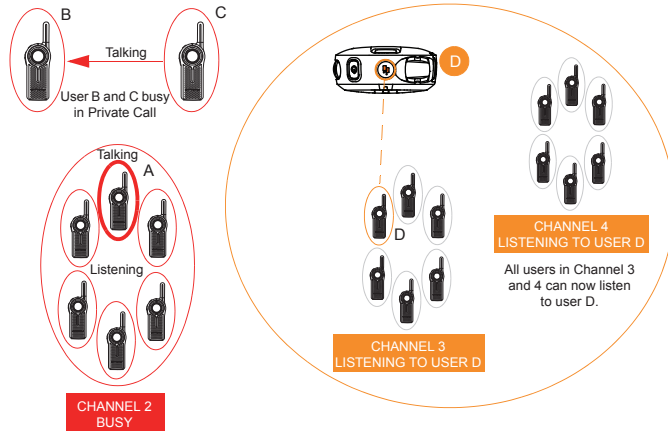

All radios **Top** buttons in Channel 3 and 4 are solid orange indicating that Call All Available is in progress.

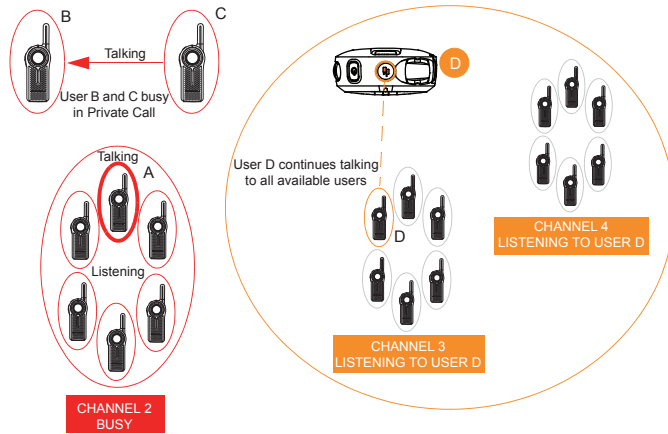

User D finished talking and the **Top** button LED indicator continue to illuminate solid orange.⁷ User E presses the **PTT** button and starts talking to all available users. All users in Channel 3 and 4 now hear User E. All radios **Top** buttons are solid orange indicating that Call All Available is in progress.

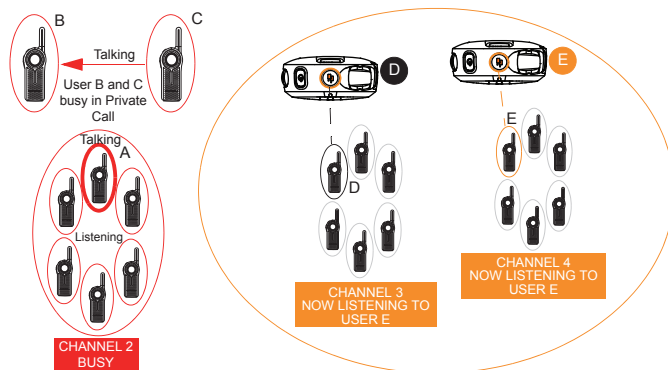

Once all users finished communicating (no transmissions for more than four seconds), the radios time out and end the Call All Available “super channel” group. All users in channel 3 and 4 return to their original talk channels.

⁷ Users in the Call All Available group must respond back within the four second hang time or the Call All Available mode is terminated.

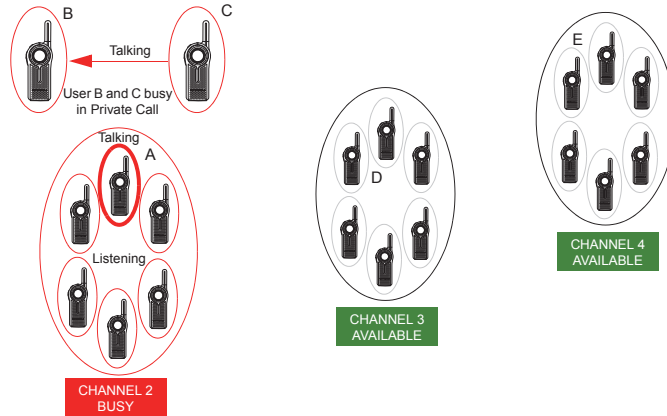

Application Example

An employee in a retail shop uses the radio with the **Top** button programmed to Call All Available. This employee is trying to check if anyone took the back room scanner. The employee presses the **Top** button followed by the **PTT** button and asks “Does anybody know who has the backroom scanner?”. Anyone, irrespective of their channel, who is not already part of another conversation, hears this call and can talk back to the whole group of users (who are tied up in the super channel group call) and provide the needed information.

9.4.1

Call All Available Status Indicator

Table 13: Call All Available Status Indicator

Action	Radio Caller/Recipient	Top Button LED Indicator	Voice Prompt or Tone
Call All Available initiated using Top button	Caller	Blink Orange	“Call All Available”
Call All Available conversation initiated using PTT button	Caller	Solid Orange	Standard TPT
Call All Available call notification	Recipient	Solid Orange	Standard TPT
Call All Available conversation in progress	Caller and Recipient	Solid Orange	Standard TPT
End of Call All Available	Caller and Recipient	Off	None

9.5

Page All Available

You can communicate with all available radio users at once without having to change through each channel individually. The Page All Available feature does not interrupt ongoing communications.

Page All Available feature is useful for users with more than one or two channels.

You have the option to program the Page All Available feature into **Top** button, or assign to a channel using the Customer Programming Software (CPS).

You can respond to the Page All Available transmission by pressing the **Top** button.

The Page All Available feature is a one-way group voice announcement to all users on different channels who are not in an ongoing radio conversation. It prevents users from getting in an unwanted ongoing group conversation.

Page All Available Scenario

All users in Channel 3 and 4 are available (nobody is transmitting).

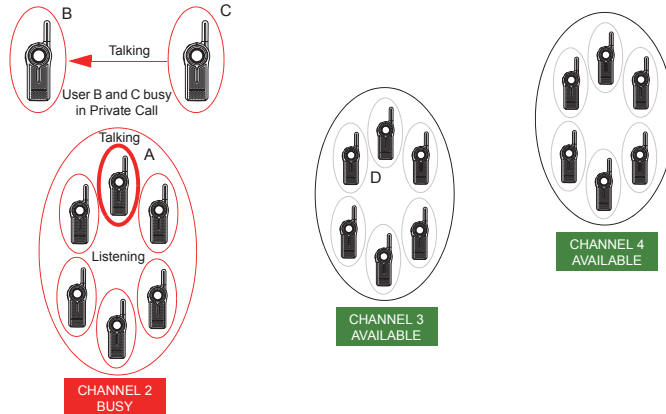

User D in Channel 3 initiates Page All Available by switching to Channel 6⁸.

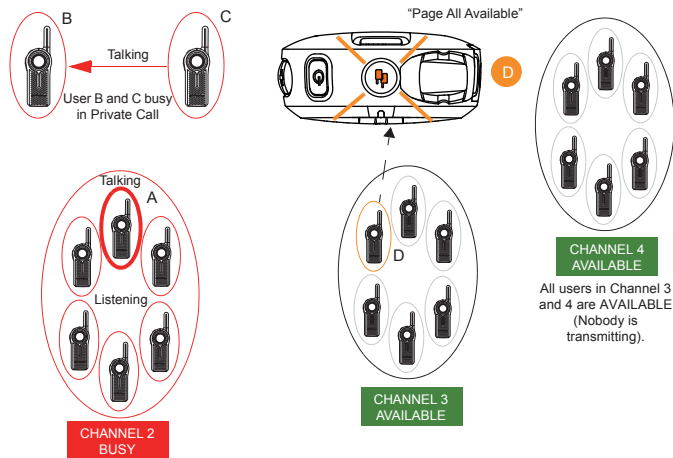

All users from Channel 3 and 4 are brought into a temporary “super group”. User D then presses the **PTT** button and starts talking to all available users in both channels.

⁸ Channel 6 must be pre-programmed to Page All Available before using this feature.

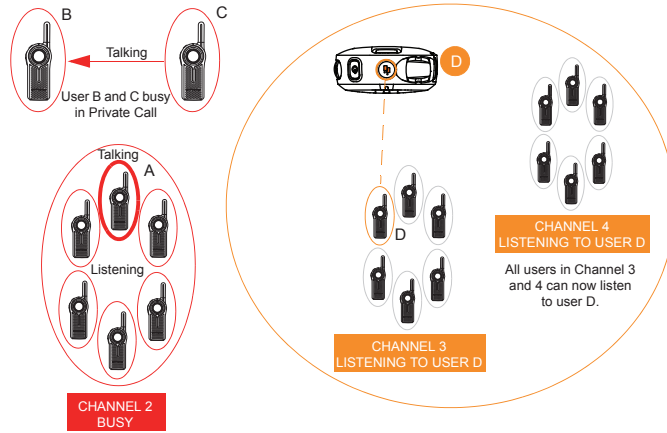

User D continues talking to all available users. User E wants to reply to user D and presses the **Top** button⁹. User E goes in queue for Private Reply.

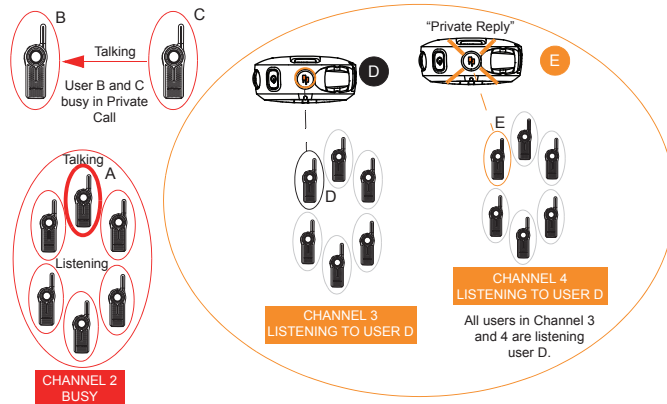

Once user D stops transmitting by releasing the **PTT** button, the Page All Available is over. All users in Channel 3 and 4 are back to their original channel groups. User E remains in queue for Private Reply.

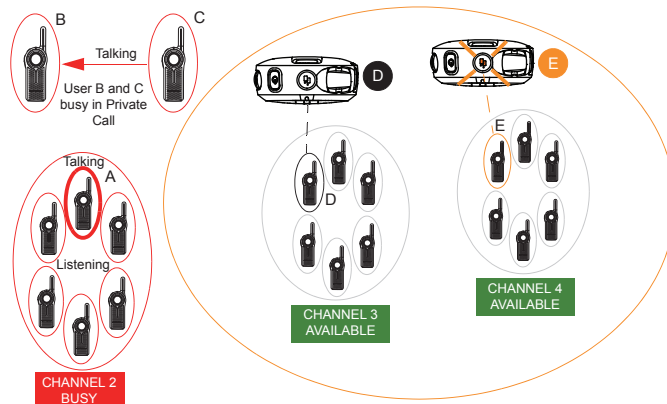

User E presses **PTT** to talk to user D. They are now engaged in a Private Conversation. Nobody else can hear them. The **Top** button LED indicator for radio D and E illuminates solid orange.

⁹ **Top** button of Radio E must be pre-programmed to Private Reply feature.

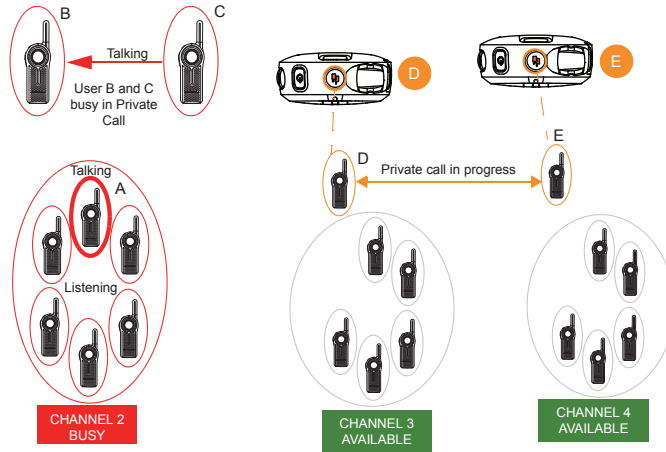

Once User D and E finish the private conversation, they are returned to their respective group channel. The **Top** button LED indicator both radios switched off.

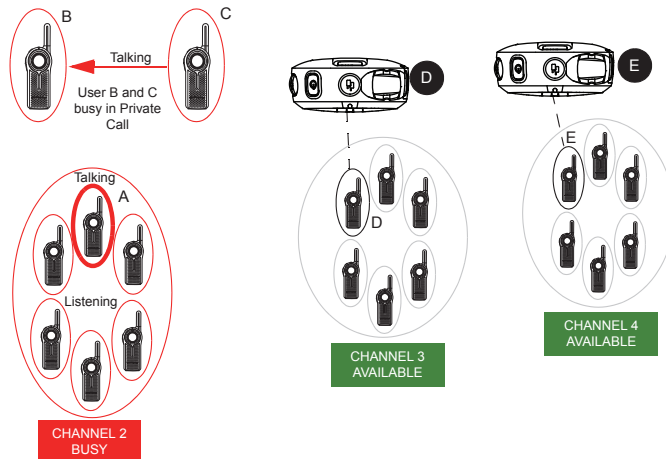

Application Example 1

An employee in a retail shop uses the radio with the **Top** button programmed to Private Reply and Channel 6 programmed to Page All Available feature. This employee is looking for anyone in any of the group radio channels who can come over to help out in the back room. The employee changes to the Page All Available channel before pressing the **PTT** button and asks “Can someone come over to the back room to help out?”. Whoever is available in any of the radio channels can privately reply to the employee to ask for more details or to confirm that they are available to help.

Application Example 2

Anna needs to talk privately to another user (John) and she is not sure in which channel to find him. It is cumbersome to browse all channels to search for John. Anna uses the radio with the **Top** button programmed to Private Reply and Channel 6 programmed to Page All Available feature. She switches to Channel 6 and asks “John Smith, are you available?”

If John is available, he can reply privately (by pressing the **Top** button). If no response is heard, it means that he is busy in another radio call or is not within the communication range.

9.5.1

Page All Available Status Indicator

Table 14: Page All Available Status Indicator

Action	Radio Caller/Recipient	Top Button LED Indicator	Voice Prompt or Tone
Page All Available initiated using Top button	Caller	Blink Orange	“Page All Available”
Page All Available conversation initiated using the PTT button	Caller	Solid Orange	Standard TPT
Page All Available Call notification	Recipient	Solid Orange	Standard TPT
Page All Available conversation in progress	Caller and Recipient	Solid Orange	Standard TPT
End of Page All Available	Caller and Recipient	Off	None



NOTE:

To initiate Page All Available, press the **Top** button or change to a channel that is preset to Page All Available followed by the **PTT** button to talk to all available users in different channels.

The **Top** button must be pre-programmed to Page All Available through advanced configuration or Customer Programming Software (CPS). The only way to respond to someone doing a Page All Available call is by Private Reply. Page All Available can also be programmed to a radio channel.

For more information, refer to [Customer Programming Software on page 57](#).

Chapter 10

Advanced Configuration Mode

Advanced configuration mode allows you to configure special settings in your radio without the need of programming cables or additional software.

Advanced configuration mode allows you to customize the following features.

- PROFILE ID Number
- Maximum Channels
- **Top** button
- Microphone (MIC) Gain
- Home Channel

Table 15: Advanced Configuration Mode Feature Customization

Feature	Description
PROFILE ID Number	Choose a 4-digit number (0000–9999) as your radio PROFILE ID Number. Customize the PROFILE ID Number to ensure interference free/private communications.
Maximum Channels	Choose the maximum number of channels you want to allow for your radio.
Top button	Set the Top button with one of the following features: Private Reply, Direct Call ¹⁰ , Call All Available, Page All Available, Mute, Disable.
MIC Gain	Choose between High, Medium, or Low MIC Gain to adjust the radio microphone sensitivity level to fit different users or noise environments.
Home Channel	Choose the channel you want to designate as your main channel. Every time you change to a different channel and no activity is detected from the channel, the radio reverts to your home channel.

10.1

Entering Advanced Configuration Mode

Procedure:

To enter advanced configuration mode, press **Power** → **PTT** → **Volume Up** buttons at the same time. You hear “Programming Mode. Press Menu button to continue” voice prompt from your radio.

¹⁰ Only if enabled through Customer Programming Software (CPS).

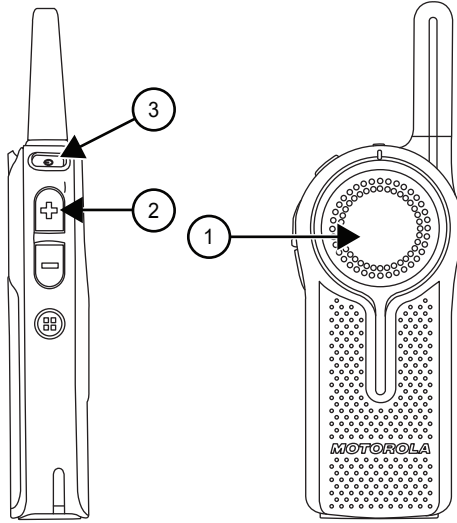

Number	Description
1	PTT button
2	Volume Up button
3	Power button

10.2

Browsing Advanced Configuration Options

Procedure:

1. Upon entering advanced configuration mode, you hear “Programming Mode. Press Menu button to continue” voice prompt from your radio.
2. To browse through advanced configuration options, press **Channel/Menu** button.
3. To exit advanced configuration mode, long press the **PTT** button.

Figure 5: Advanced Configuration Options

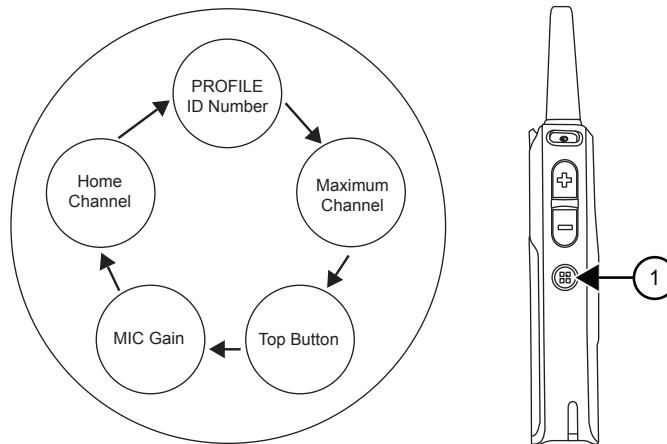

Number	Description
1	Channel/Menu button

10.2.1

Entering Current PROFILE ID Number

Procedure:

1. Press the **Channel/Menu** button until you hear “PROFILE ID number default is 0000” and voice prompt from your radio to change it.
2.  **NOTE:** Change the Profile ID number to avoid interferences and improve privacy.
3. To enter the Profile ID number sub-menu, press the **Volume Up** button or **Volume Down** button.
4. To continue to the next advanced configuration option, press the **Channel/Menu** button.

Figure 6: Profile ID Number - Current Value



Number	Description
1	Volume Up button or Volume Down button. Press to enter the PROFILE ID Number sub-menu.
2	Channel/Menu button. Press to continue to the next Advanced Configuration option.

10.2.2

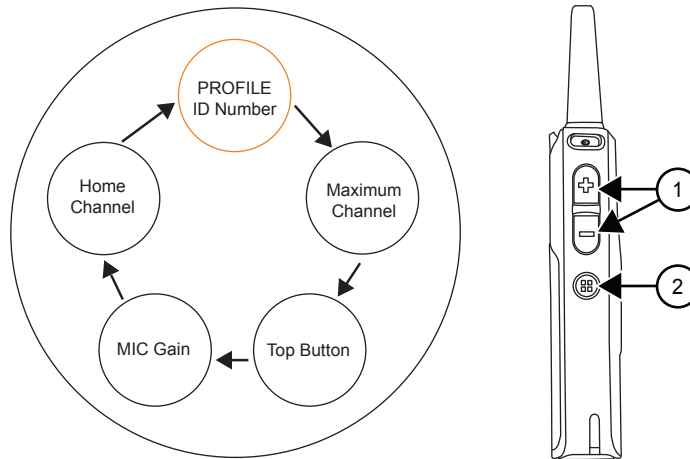
Changing PROFILE ID Number

Procedure:

1. To enter and change the PROFILE ID Number sub-menu, press the **Volume Up** button or **Volume Down** button.
 You hear “There is 10,000 options of PROFILE ID Number to choose from (0000 – 9999)” voice prompt from your radio.

2. To change the first digit, press the **Volume Up** button or **Volume Down** button.
3. To continue to the next digit, press **Channel/Menu** button.

Figure 7: Profile ID Number

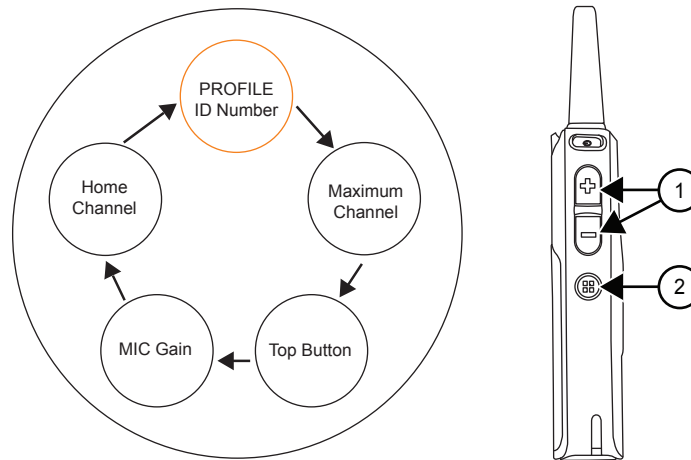

Number	Description
1	Volume Up button or Volume Down button. Press to change the first digit.
2	Channel/Menu button. Press to continue to the next digit.

10.2.3

Changing PROFILE ID Number in Sub-Menu

Procedure:

1. To change the current digit, press the **Volume Up** button or **Volume Down** button.
You hear the value voice prompt from your radio.
2. To continue to the next digit, press **Channel/Menu**.
3. When you have entered the fourth digit, press the **Channel/Menu** button again to continue to the next advanced configuration option.

 **NOTE:** You have the option to browse forward through the four digits using the **Channel/Menu** button. However, you do not have the option to browse backward through the four digits of PROFILE ID Number.

Figure 8: Profile ID Number in Sub-Menu



Number	Description
1	Volume Up button or Volume Down button. Press to change the first digit.
2	Channel/Menu button. Press to continue to next digit. Once in the last digit, press the button again to continue to the next advanced configuration option.

10.2.4

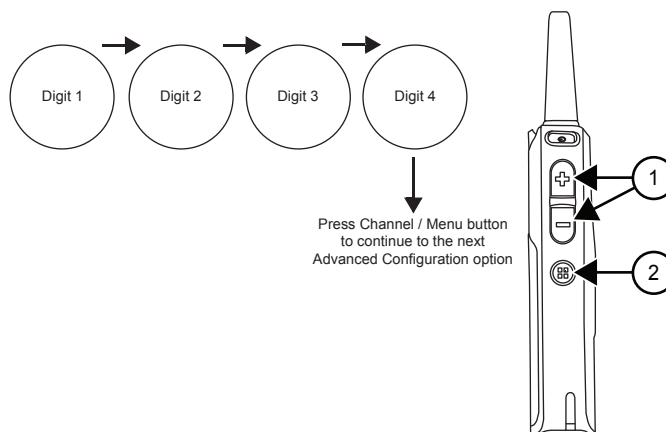
Confirming Modified PROFILE ID Number

Procedure:

1. Set the four digit PROFILE ID number.

You hear the new PROFILE ID number voice prompt from your radio.



NOTE: If the four digit PROFILE ID number announced is not the correct number, press the **Channel/Menu** button, and cycle through the advanced configuration options until you return to the PROFILE ID number option to change the value.

2. To continue to the next advanced configuration option, press the **Channel/Menu** button.

Figure 9: Modified PROFILE ID Number Confirmation

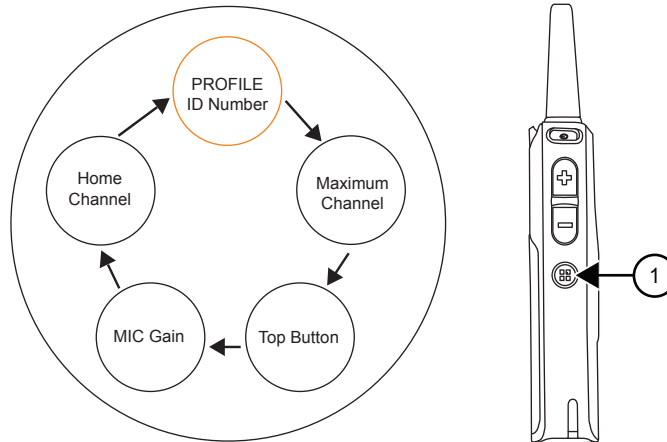

Number	Description
1	Channel/Menu button. Press to continue to the next advanced configuration option.

3. To exit the advanced configuration mode, long press the **PTT** button.

10.2.5

Setting Maximum Channels

The maximum number of channels you can set up in your radio is according to your radio model. DLR1060 radio has maximum six channels and DLR1020 has maximum two channels .

Procedure:

1. Press the **Channel/Menu** button until your radio announces the current maximum number of channels and prompts you to change it.
2. To change the number of channels, press the **Volume Up** button or **Volume Down** button.
3. To continue to the next advanced configuration option, press the **Channel/Menu** button.

Figure 10: Maximum Channels Setup

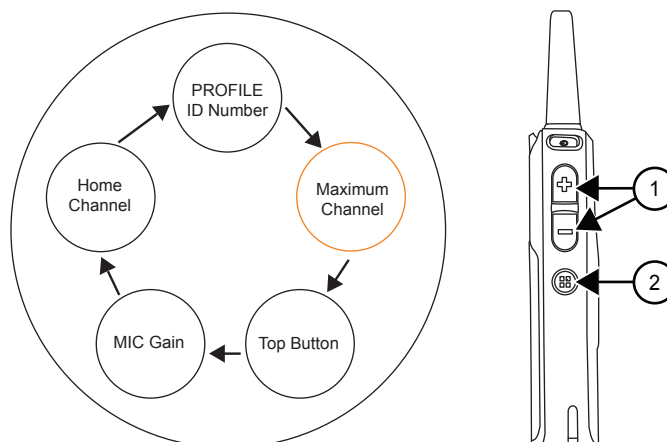

Number	Description
1	Volume Up button or Volume Down button. Press to change the number of channels.
2	Channel/Menu button. Press to continue to the next advanced configuration option.

10.2.6

Entering Top Button - Current Feature

Procedure:

1. Press the **Channel/Menu** button until your radio announces the current **Top** button feature and prompts you to change it.
2. To enter the **Top** button sub-menu, press the **Volume Up** button or **Volume Down** button.
3. To continue to the next advanced configuration option, press the **Channel/Menu** button.

Figure 11: Top Button - Current Feature

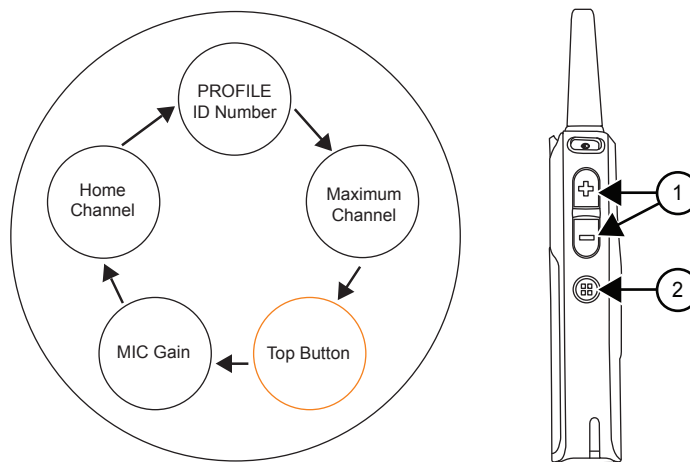

Number	Description
1	Volume Up button or Volume Down button. Press to enter the Top button sub-menu.
2	Channel/Menu button. Press to continue to the next advanced configuration option.

10.2.6.1

Browsing Top Button - Sub-Menu Options

Procedure:

1. To browse through the different options in **Top** button sub-menu, press the **Volume Up** button or **Volume Down** button.

You hear voice prompts from your radio as you navigate through the feature.

- To continue to the next advanced configuration option, press the **Channel/Menu** button.

 **NOTE:** To use Direct Call option, you must enable the feature in Customer Programming Software (CPS). Otherwise **Top** button sounds an error tone even if you choose the option in the menu.

Figure 12: Top Button - Sub-Menu Options



Number	Description
1	Volume Up button or Volume Down button. Press to browse through the Top button option in sub-menu.
2	Channel/Menu button. Press to continue to the next advanced configuration option.

10.2.7

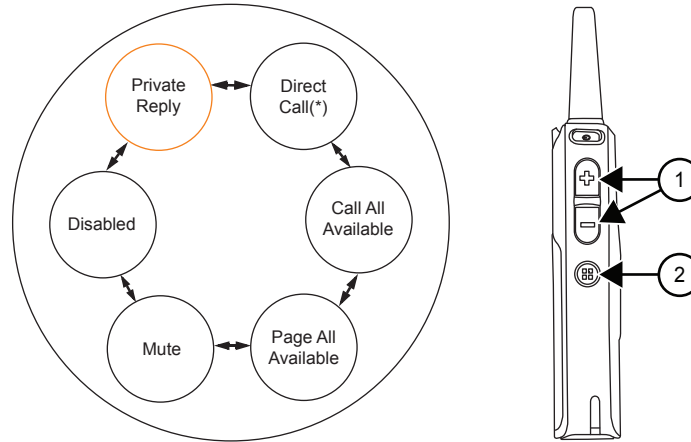
Setting MIC Gain

You can change your Microphone (MIC) Gain setting to low, medium, or high. The default setting for MIC Gain is medium.

Procedure:

- Press the **Channel/Menu** button until your radio announces the MIC Gain setting and prompts you to change it.
- To change the MIC Gain setting, press the **Volume Up** button or **Volume Down** button.
- To continue to the next advanced configuration option, press the **Channel/Menu** button.

 **NOTE:** You should only change the MIC Gain setting if other users complain that the volume from your radio is too low or too high. The default medium setting is appropriate for most users, so it can be left unchanged.

Figure 13: MIC Gain Setup



Number	Description
1	Volume Up button or Volume Down button. Press to change MIC Gain settings.
2	Channel/Menu button. Press to continue to the next advanced configuration option.

10.2.8 Setting Home Channel

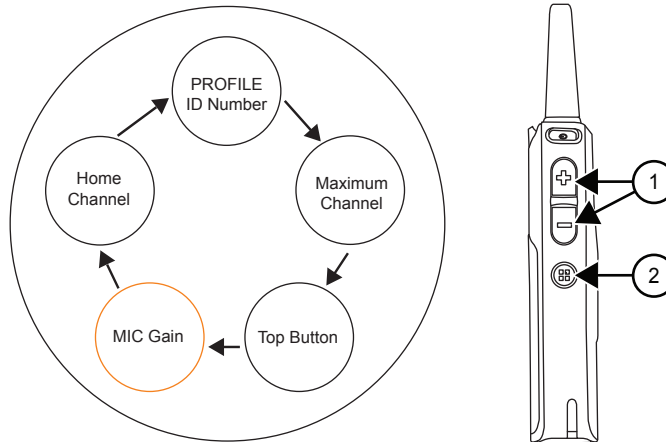
You can change your home channel setting to Disabled or Channel number (or channel name if alias was set up in CPS). The default setting for home channel is Disabled.

Procedure:

1. Press the **Channel/Menu** button until your radio announces the home channel setting and prompts you to change it.
2. To change the home channel setting, press the **Volume Up** button or **Volume Down** button.
3. To go back to the first advanced configuration option – PROFILE ID Number, press the **Channel/Menu** button.

 **NOTE:** When home channel is enabled and there is no activity detected from a channel for seven seconds, the radio reverts to home channel. This feature may not be appropriate if you need to frequently change channels throughout the day.

Figure 14: Home Channel Setup



Number	Description
1	Volume Up button or Volume Down button. Press to change home channel settings.
2	Channel/Menu button. Press to go back to the first advanced configuration option.

10.2.9

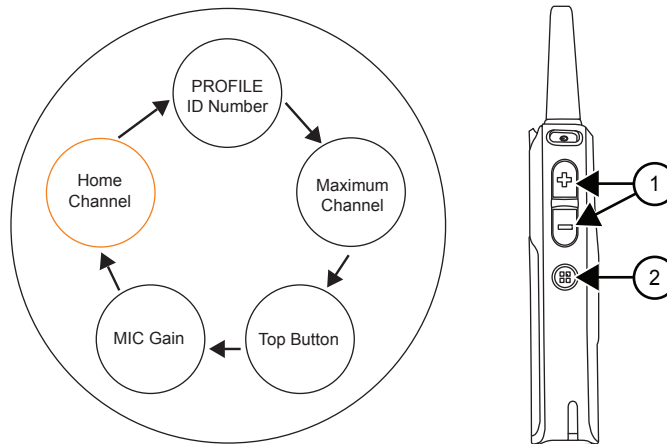
Resetting to Factory Defaults

Procedure:

To reset your radio to the original factory defaults, press **Power** → **PTT** → **Volume Down** → **Volume Up** buttons at the same time.

You hear resetting beeps and “Battery Level <battery level>, Channel <channel name>” voice prompt from your radio.

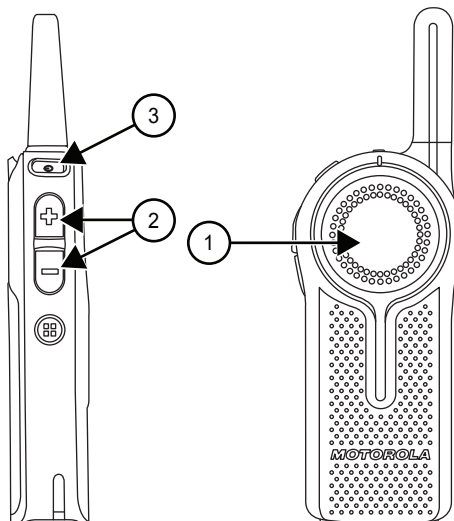

Number	Description
1	PTT button
2	Volume Up button and Volume Down button
3	Power button

10.2.9.1

Radio Factory Default Settings

Table 16: Radio Basic Feature Defaults

Radio Basic Feature	Default
Power up announcement	Battery Status and Channel Name
Quick press Power button	Battery Status
Number of channels	Set to maximum number of channels supported by the radio model
Channel/Menu button	Channel change only
Top button feature	Private Reply

Table 17: Radio Advanced Configuration Mode Defaults

Radio Basic Feature	Default
PROFILE ID Number lock	Off
Radio PROFILE ID Number	0000
Maximum Channels	Set to maximum number of channels supported by the radio model
Direct Call	Off
MIC Gain	Medium
Home Channel	Disabled

Table 18: Radio Special Mode Defaults

Radio Special Mode	Default
Enable restore Factory Default reset	On
Enable Advanced Configuration Mode	On
Enable Cloning Mode	On



NOTE: For other radio default setting, refer to Customer Programming Software (CPS).

Chapter 11

Customer Programming Software

You can program or change features in your radio by using Customer Programming Software (CPS) and the CPS programming cable (Part Number HKKN4027_).

CPS allows you to program features such as Direct Call, Radio Menu Options, Private Groups, Direct Contacts, Channel announcements and others.

CPS gives you the flexibility to prevent radio features to be accidentally modified by users by providing the option to disable functionalities like Factory Reset, and Advanced Configuration Mode. It provides security by giving the option to set up a password for profile radio management.

For United States, Canada, Australia, and New Zealand, you can download the software for free at http://www.motorolasolutions.com/map/en_xa/dlr.

11.1

Setting Radio to Customer Programming Software

Prerequisites: Verify that the switch in the Programming Cable is in Digital position. If your Customer Programming Software (CPS) Programming Cable is showing "CPS/Flash," ensure to position it to "Flash".

Procedure:

To program, connect the radio from the Drop-in Charger Tray and CPS Programming Cable to your computer.

Figure 15: Setting-Up the Radio to the CPS

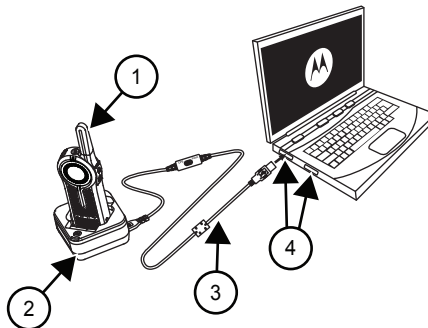

Table 19: Setting-Up the Radio to the CPS

Number	Description
1	Radio
2	Single Unit Charger (SUC)
3	CPS Programming Cable
4	Computer Cable Port

11.2

Customer Programming Software Basic Menu Instructions

Procedure:

1. Open the Customer Programming Software.
2. Click on the **RADIO** top tab.
3. Perform one of the following actions:
 - a. Click on the **READ** tab to read the radio.¹¹
 - b. If you want to open a new profile or an existing one, from the drop-down menu **Radio Type**, select DLR.
4. Perform one of the following actions:
 - a. Click `Read Radio`.
The radio sounds a series of tones to indicate that reading is in progress and uploads your radio profile settings.
 - b. To create customized profile based on the default profile, click `New Profile`.

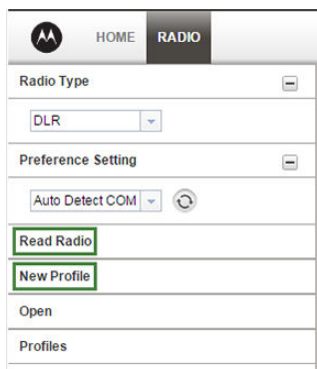

5. Scroll down to see more feature options. Customize as necessary.

¹¹ Select the `Radio Type` to open a new or predetermined the profile. The CPS is automatically determine the radio model.

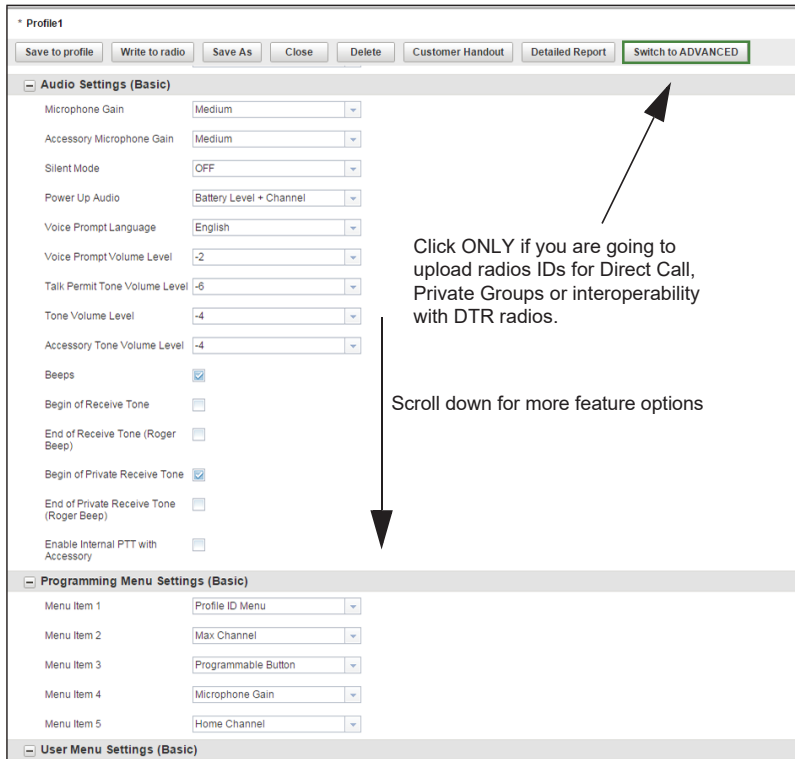

6. Choose which options you want available in the advanced configuration mode. Add any of the features shown to be accessed by the radio **Channel/Menu** button in the radio basic operation mode.

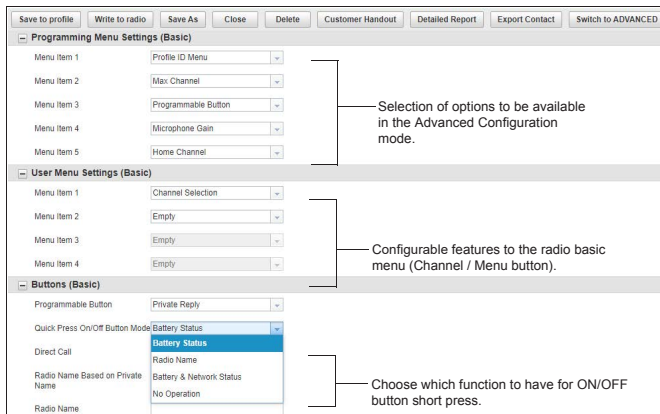

NOTE: You can also choose the function of the **Power** button short press.

7. Modify the radio **Top** button feature by changing the default option.

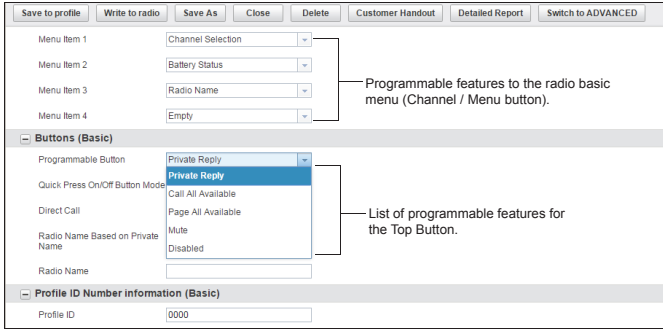

8. To enable the Direct Call feature in your basic menu options, perform the following actions:

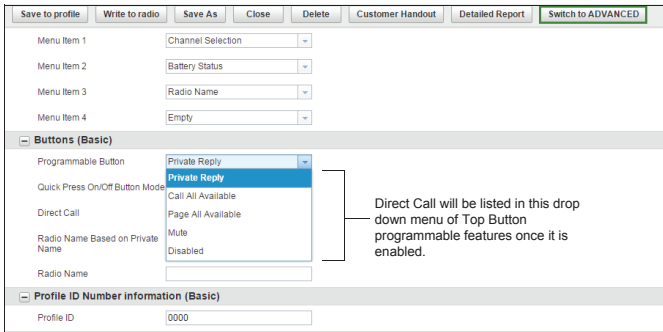

- a. Upload one or more radios unique `private` identification (12 digit) number.
 - b. Click on the **Switch to ADVANCED** button.
 - c. On **Privates (Advanced)** tab, click the **Add** button for CPS to upload the radio ID.
 - d. Customize the radio ID name under the `Name` column. After a radio ID is uploaded, the CPS enables the Direct Call feature.
9. Set PROFILE ID number for any four-digit number different from “0000” to differentiate your radios in a radio fleet.

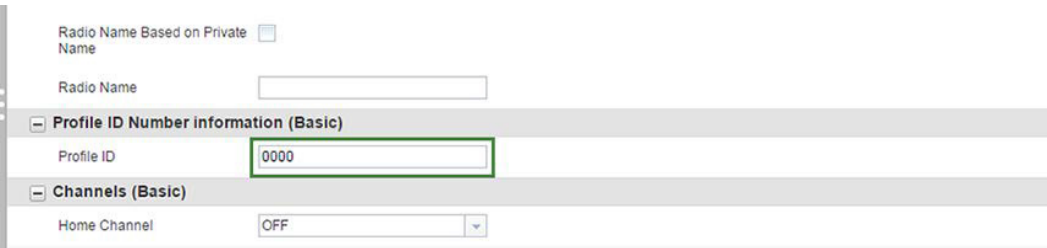

10. Assign the Home Channel by performing the following actions:
- a. To assign a specific channel as your Home Channel, select the channel using the drop-down menu under `Home Channel`. CPS enables the option to choose any channel you want as your designated Home Channel for the radio that you are programming.

Profile ID Number information (Basic)
 Profile ID: 0000

Channels (Basic) (*)Number of channel shown in the drop down menu varies according to the radio model

Home Channel: Chan 01
 Home Channel Mode: OFF

<input type="checkbox"/>	Index	Name	User Customized VP
<input type="checkbox"/>	1	Chan 01	
<input type="checkbox"/>	2	Chan 02	
<input type="checkbox"/>	3	Chan 03	
<input type="checkbox"/>	4	Chan 04	
<input type="checkbox"/>	5	Chan 05	
<input type="checkbox"/>	6	Chan 06	

Select channel(*) to assign the Home Channel to.

 **NOTE:** Home Channel is turned off by default.

- b. After setting your Home Channel, select the mode using the drop-down menu under **Home Channel Mode**.

Channels (Basic)

Home Channel: Chan 01
 Home Channel Mode: Return on all channels

<input type="checkbox"/>	Index	Name	User Customized VP
<input type="checkbox"/>	1	Chan 01	
<input type="checkbox"/>	2	Chan 02	
<input type="checkbox"/>	3	Chan 03	

List of available modes for Home Channel

11. Customize the name of your channel (alias) in the Name column.

Channels (Basic)

Home Channel: Stock Room
 Home Channel Mode: Return on all channels

<input type="checkbox"/>	Index	Edit More	Name	User Customized VP
<input type="checkbox"/>	1	Edit More	Stock Room	
<input type="checkbox"/>	2	Edit More	Front Desk	
<input type="checkbox"/>	3	Edit More	Warehouse	
<input type="checkbox"/>	4	Edit More	Chan 04	
<input type="checkbox"/>	5	Edit More	Chan 05	
<input type="checkbox"/>	6	Edit More	Chan 06	

12. Configure a customized Channels Voice Prompt by performing the following steps:

- a. Click **Edit More** to edit the voice prompt.

Channels (Basic)

Home Channel: Stock Room
 Home Channel Mode: Return on all channels

<input type="checkbox"/>	Index	Edit More	Name	User Customized VP
<input type="checkbox"/>	1	Edit More	Stock Room	
<input type="checkbox"/>	2	Edit More	Front Desk	
<input type="checkbox"/>	3	Edit More	Warehouse	
<input type="checkbox"/>	4	Edit More	Chan 04	
<input type="checkbox"/>	5	Edit More	Chan 05	
<input type="checkbox"/>	6	Edit More	Chan 06	

You can set your own customized Channels Voice Prompt (VP) to enable your channel name to be announced by the radio.

- b. Select the **Enable User Customized VP** check box to enable the standard Voice Prompt.

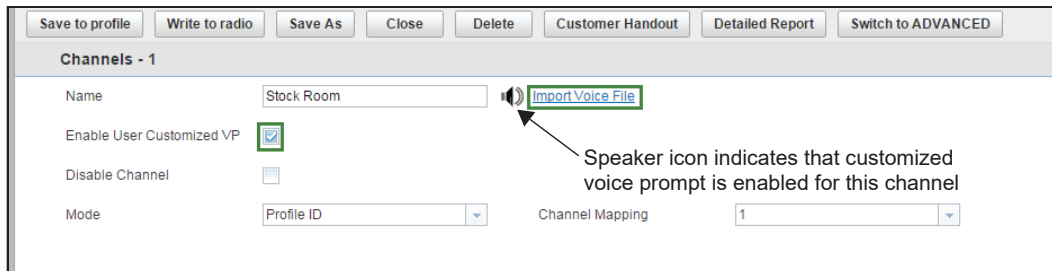

When a speaker icon appears in the menu, then that channel has customized voice prompt enabled.

- c. Click the speaker icon to preview the User Customized VP.
 - d. If you want to include your own voice recording, click on `Import Voice File`¹².
13. After changing all the settings, program your radio by clicking **Write to radio** button.

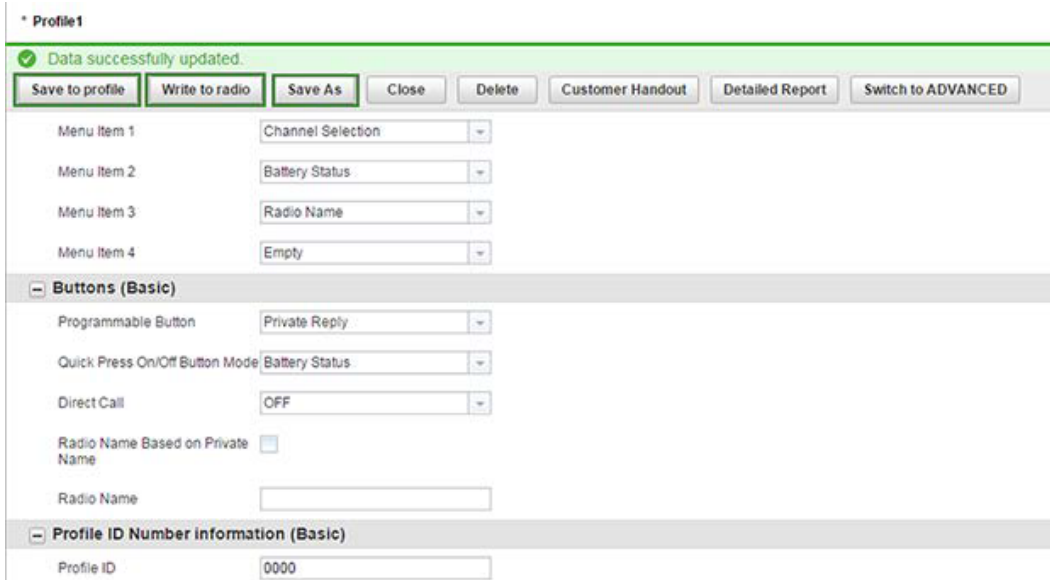

CPS displays a window confirming the programming of your radio is successful.

 **NOTE:** Save your profile at any time to use the same settings when programming other radios by clicking on **Save to profile** button. This saves the profile to the current default path on your computer. To specify a different path to save the profile, click the **Save As** button.

¹² .wav audio files supported.

Chapter 12

Cloning Mode

You can clone radio profiles from a Source radio to a Target radio.

Use the following devices/tools to perform cloning mode:

- Multi-Unit Charger (MUC) – Optional accessory
- Two Single Unit Chargers (SUC) and a Radio-to-Radio cloning cable - Optional accessory
- Customer Software Programming (CPS) – Free software download
- Wireless PIN cloning

Contact your dealer for more information.

12.1

Configuring Cloning Mode

Procedure:

Press **Power** → **PTT** → **Volume Down** buttons at the same time.

You hear cloning mode beeps and “Cloning Mode, Serial” voice prompt from your radio.

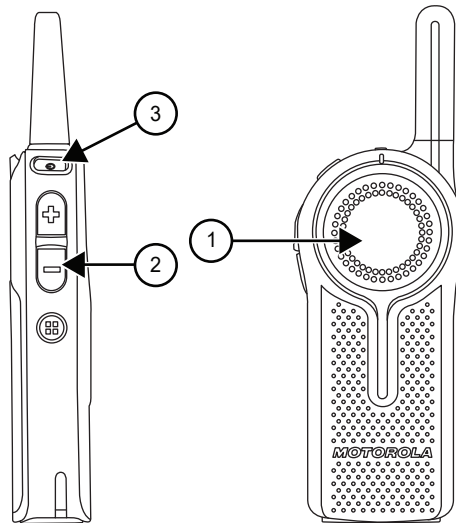

Number	Description
1	PTT button
2	Volume Down button
3	Power button

12.2

Cloning Mode in Multi-Unit Charger

You can clone radio profiles in Multi-Unit Charger (MUC).

When in cloning mode, you must have at least two radios. Identify the radios as follow:

- A Source radio where the profiles are copied or cloned to another radio
- A Target radio where the profiles are cloned from the source radio

The placement for Source Radio in MUC is in pocket 1, 4, 7, or 10.

The placement for Target Radio in MUC is in pocket 2, 5, 8, or 11.

Match the placement for Source and Target radios in MUC as follows:

- 1 and 2
- 4 and 5
- 7 and 8
- 10 and 11



NOTE: Read MUC pocket numbers from left to right with the Motorola Solutions logo facing front.

When pairing the Source and Target radio, use the same band type for successful cloning mode.

When cloning, the MUC does not need to be connected to a power source.

Figure 16: Cloning Mode in Multi-Unit Charger

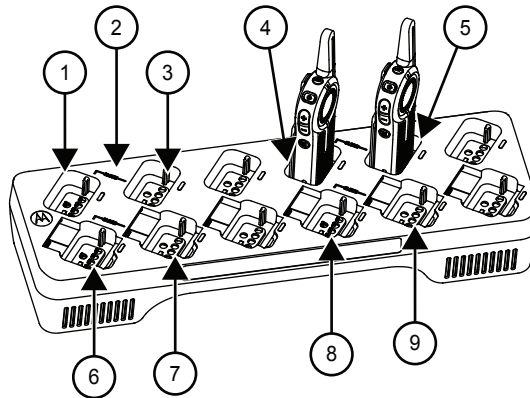

Table 20: Cloning Mode in Multi-Unit Charger

Number	Item
1	Pocket 1
2	"CLONE" symbol
3	Pocket 2
4	Pocket 4
5	Pocket 5
6	Pocket 7
7	Pocket 8
8	Pocket 10

Number	Item
9	Pocket 11

12.2.1

Configuring Cloning Mode in Multi-Unit Charger

Prerequisites: Ensure all radios are fully charged.

Procedure:

1. Turn on the target radio.
2. Place the target radio into the Multi-Unit Charger (MUC) target pocket. See [Cloning Mode in Multi-Unit Charger on page 64](#) for the correct placement.
3. To turn on the source radio, press **PTT** and **Volume Down** buttons simultaneously for three seconds. You hear Cloning Mode beeps, and your radio announces “Cloning Mode, Serial”.
4. Place the source radio into the paired MUC target pocket. See [Cloning Mode in Multi-Unit Charger on page 64](#) for the correct placement.
5. Press the **+** button. Your radio announces “Fail” or “Pass”.
6. To exit Cloning Mode, long press the **PTT** button.



NOTE: When ordering MUC, ensure to order MUC with part number PMLN7135_.

12.3

Configuring Cloning Mode Using Radio to Radio Cloning Cable

Prerequisites:

Ensure all radios are fully charged.

Required devices/tools:

- Cloning Cable (Part Number HKKN4028_)
- Two Single-Unit Chargers (SUC)

When and where to use:

Figure 17: Radio to Radio Cloning

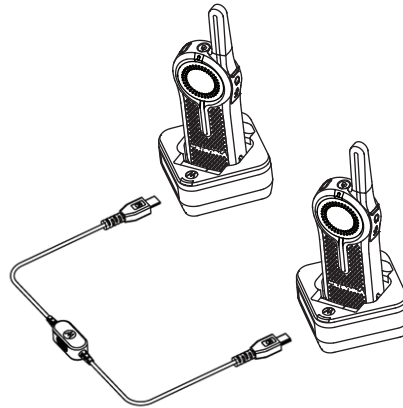

Procedure:

1. Turn the radio off.
2. Unplug any cables from the SUC.
3. Plug one side of the cloning cable mini USB connector to the first SUC, and the other end to the second SUC.

 **NOTE:** During the cloning process, no power is being applied to the SUC. The batteries are not charged. Only data communication is being established between the two radios.

4. Turn on the Target Radio and place it into one of the SUCs.
5. To turn on the Source Radio, press **PTT** and **Volume Down** buttons simultaneously for three seconds. You hear Cloning Mode beeps, and “Cloning Mode, Serial” voice prompt from your radio.
6. For the Source Radio, power on the radio with the following sequence:
 - a. Press the **PTT** and **Volume Up** buttons at the same time while turning the radio on. Wait three seconds before releasing the buttons, and you hear “Clone Mode Serial” voice prompt from your radio.
 - b. Place the Source Radio in its SUC. Press and release the **Volume Up** button. You hear “Pass” or “Fail” voice prompt from your Source radio.
7. To exit the clone mode when the process is completed, press the **Power** button, or long press the **PTT** button.

12.4

Cloning Mode Status Indicator

Press and hold both the **PTT** button and **Volume Down** button at the same time, while turning on the radio to enter cloning mode.

Table 21: Cloning Mode Status Indicator

Cloning Mode Status	LED Indicator	Voice Prompt or Tone
Cloning Mode (by default is Serial)	Double Blink Red	“Clone Mode, Serial”
Switch to Wireless Cloning [initiated by (-) button]	Double Blink Red	“Wireless”

Cloning Mode Status	LED Indicator	Voice Prompt or Tone
Switch to Serial Cloning [initiated by (-) button]	Double Blink Red	“Serial”
Clone [initiated by (+) button] – Cloning in progress	Solid Red	Cloning beeps
Cloning Successful	Not Available	“Pass”
Cloning Fail	Not Available	“Fail”

12.5

Troubleshooting Cloning Mode

When and where to use:

The radio audible voice announces “Fail” indicating that the cloning process has failed. In the event that cloning fails, perform each of the following steps before attempting to start cloning process again.

Procedure:

1. Ensure that the batteries on both radios are fully charged and engaged properly on the radio.
2. Check the cloning cable connection on both Single-Unit Chargers (SUC) and if the cable is switched to “Cloning”.
3. Ensure that there is no debris in the charging tray or on the radio contacts and the radio contact is touching the SUC or Multi-Unit Charger (MUC) contact firmly.
4. Ensure that the target radio is turned on.
5. Ensure that the source radio is in cloning mode.
6. Ensure that the two radios are both from the same frequency band, same region and have the same transmission power.



NOTE: The cloning cable is designed to operate only with compatible Motorola Solutions SUC, PMLN7139_.

Result: When ordering cloning cable kit, ensure to order the cloning cable kit with part number HKKN4028_. For more information about the accessories, see [Accessories on page 75](#).

12.6

Cloning Mode Using Wireless PROFILE ID Number

The PROFILE ID Number Wireless Cloning feature is useful when you want to clone the PROFILE ID number for all the radios in your fleet, but you do not want to clone particular radio settings that may be unique for each radio such as Top button configuration, MIC Gain, Radio Name and others. Wireless PROFILE ID preserves each user radio setup, but ensure that all radios are under the same PROFILE ID number. This feature is useful if you do not have a programming Cable, Cloning Cable, or PC easily available.

12.6.1

Configuring Cloning Mode Using Wireless PROFILE ID Number

Procedure:

1. Turn the Source Radio on by performing the following actions:



- a. Press the **PTT** and **Volume Down** buttons at the same time while turning the radio on.
 - b. Wait three seconds before releasing the buttons until you hear “Clone Mode Serial” voice prompt from the Source radio.
 - a. Press and release the **Volume Down** button.
You hear “Wireless” from the Source radio.
 2. Turn on the Target radio by performing the following actions:
 - a. Press the **PTT** and **Volume Down** buttons at the same time while turning the radio on.
 - b. Wait three seconds before releasing the buttons until you hear “Clone Mode Serial” voice prompt from the Target radio.
-  **NOTE:** Avoid putting powered on radios (more than seven radios) in a container together, other than the Multi-Unit Charger.
3. To start the wireless PROFILE ID Number cloning on the Source Radio, press and release the **Volume Up** button.
 - You hear a tone.
 - After cloning is completed, you hear “Pass” indicating cloning is successful or “Fail” indicating cloning failed voice prompt from the Source radio.
 - On the Target radio, the radio receives the PROFILE ID Number information. You hear “Pass” indicating cloning is successful or “Fail” indicating cloning failed voice prompt from the Target radio.

Chapter 13

Troubleshooting

Troubleshoot your radio using the method described in the table.

Table 22: Troubleshooting

If...	Then...
If there is no power,	recharge or replace the Li-ion battery.  NOTE: Extreme operating temperature may affect battery life. See Battery Specifications on page 15 .
If Customer Programming Software (CPS) is unable to read the radio,	perform one of the following actions: <ul style="list-style-type: none"> ● Ensure that one side of the programming cable is connected to the radio, and the other side of the programming cable is connected to the USB port. ● Verify that the switch on the programming cable is set at Digital position or Flash position in older version programming cable. ● Ensure that the radio is positioned correctly inside the Single-Unit Charger (SUC).
If the radio generates continuous tone when pressing the PTT button,	press the PTT button again when receive mode ends.
If the radio does not transmit audio when pressing the PTT button,	perform one of the following actions: <ul style="list-style-type: none"> ● Verify that nobody else is using the channel and try again. ● When using an earpiece, ensure that the PTT button is disabled. ● Ensure to use the earpiece in-line with PTT button to transmit.
If you receive communication that is not within your channel,	customize your PROFILE ID to a 4-digit number for all radios.
If you hear a cracking noise when nobody is talking,	perform one of the following actions: <ul style="list-style-type: none"> ● While wearing the radio on belts or pockets, check if the PTT button is not against another object. ● Use earpiece.
If the audio quality is not good,	perform the following actions: <ol style="list-style-type: none"> 1. Check if the radio settings are the same in all radios. 2. Go to Advanced Configuration Mode. 3. Adjust the microphone sensitivity gain (MIC Gain).
If the audio sounds garbled/robotic,	ensure that you are within transmission range.  NOTE: Digital technology gives you the advantage to experience clear audio up to the edge of the range. However, when maximum transmission range has been reached, audio may sound garbled just before the transmission is lost completely.

If...	Then...
If the transmitted audio is low,	hold the radio vertically 1 inch to 2 inches from your mouth when talking. For accessory, hold the accessory microphone 2 inches to 3 inches from your mouth when talking.
If there is a loud tone interrupting the conversation,	perform the following actions: <ul style="list-style-type: none">• When talking, ensure not to release the PTT button at any moment.• Always press the PTT button firmly, until transmission completes.• Ensure not to release the PTT button while transmitting, and not to immediately press the PTT button again.• Ensure the channel is available, and there is a user reachable within the transmission range.
If there is a limited talk range,	perform the following actions: <ul style="list-style-type: none">• Check for clear line of sight to improve transmission. Avoid being near steel and/or concrete structures, heavy foliage, buildings, or vehicles.• Change the placement of the radio. Ensure your radio is not too close to your body, such as in a pocket or on a belt.  NOTE: Radios provide greater coverage in industrial and commercial buildings.
If the radio echo feedback,	perform one of the following actions: <ul style="list-style-type: none">• Lower the volume in your radio, and ensure that transmitting and receiving radios are not too close.• Use earpiece.
If your voice is not transmitted or received,	perform the following actions: <ul style="list-style-type: none">• Ensure that the PTT button is completely pressed when transmitting.• Ensure that the radios have the same settings, and the same PROFILE ID.• Before talking, wait until you hear the Talk Permit Tone. Speaking before hearing the tone results in the first few words of the transmission being cut out.• Recharge, replace, or reposition the batteries. See Battery Specifications on page 15.• Change to a location with no interference.
If you hear heavy static or interference,	ensure that transmitting and receiving radios are at least five feet apart.
If the Drop-in Charger LED light does not blink,	perform the following actions: <ol style="list-style-type: none">1. Verify that the radio/battery is properly inserted.2. Check the battery/charger contacts to ensure that they are clean and charging pin is inserted correctly.

If...	Then...
	Refer to Charging with the Drop-In Tray Single-Unit Charger (SUC) on page 17 , Radio Status on page 28 and Attaching the Battery on page 23 .
If the battery is low,	recharge or replace the battery.  NOTE: Extreme operating temperature may affect battery life. See Battery Specifications on page 15 .
If low battery indicator is blinking although new batteries are inserted,	refer to Attaching the Battery on page 23 and Battery Specifications on page 15 .
If the battery does not charge although it has been placed in the drop-in charger for a while,	perform the following actions: <ul style="list-style-type: none">• Verify that the drop-in tray charger is properly connected and corresponds with a compatible power supply. See Charging with the Drop-In Tray Single-Unit Charger (SUC) on page 17 and Charging Stand-Alone Battery on page 17.• Check the charger LEDs indicators to see if the battery is in error state.

Chapter 14

Motorola Solutions Limited Warranty for the United States and Canada

14.1

Warranty

Subject to the exclusions contained below, Motorola Solutions, Inc. warrants its two way radios to be free from defects in materials and workmanship under normal consumer usage for the period(s) outlined.

This limited warranty is a consumer's exclusive remedy, and applies as follows to new Motorola Solutions Products, Accessories and Software purchased by consumers in Latin American countries, which are accompanied by this written warranty.

14.2

Products and Accessories

The table shows the length of coverage of products and accessories.

Table 23: Products and Accessories

Products Covered	Length of Coverage
Products and accessories as defined above, unless otherwise provided for below	One (1) year from the date of purchase by the first purchaser of the product unless otherwise provided for below.
Decorative accessories and cases. Decorative covers, bezels, PhoneWrap™ covers and cases	Limited lifetime warranty for the lifetime of ownership by the first purchaser of the product.
Business two-way radio accessories	One (1) year from the date of purchase by the first purchaser of the product.
Products and accessories that are repaired or replaced	The balance of the original warranty or for 90 days from the date returned to the consumer, whichever is longer.
Two-way radio	Two (2) years from the date of purchase by the first purchaser of the product.

14.3

Exclusions

Normal Wear and Tear

Periodic maintenance, repair and replacement of parts due to normal wear and tear are excluded from coverage.

Batteries

Only batteries whose fully charged capacity falls below 80% of their rated capacity and batteries that leak are covered by this limited warranty.

Abuse and Misuse

Defects or damage that result from:

- improper operation, storage, misuse or abuse, accident or neglect, such as physical damage (cracks, scratches, etc.) to the surface of the product resulting from misuse
- contact with liquid, water, rain, extreme humidity or heavy perspiration, sand, dirt or the like, extreme heat, or food
- use of the Products or Accessories for commercial purposes or subjecting the Product or Accessory to abnormal usage or conditions
- other acts which are not the fault of Motorola Solutions, are excluded from coverage.

Use of Non-Motorola Solutions Products and Accessories

Defects or damage that result from the use of Non-Motorola Solutions branded or certified Products, Accessories, Software or other peripheral equipment are excluded from coverage.

Unauthorized Service or Modification

Defects or damages resulting from service, testing, adjustment, installation, maintenance, alteration, or modification in any way by someone other than Motorola Solutions, or its authorized service centers, are excluded from coverage.

Altered Products

Products or Accessories with:

- serial numbers or date tags that have been removed, altered or obliterated
- broken seals or that show evidence of tampering
- mismatched board serial numbers
- nonconforming or non-Motorola Solutions housings, or parts, are excluded from coverage

Communication Services

Defects, damages, or the failure of Products, Accessories or Software due to any communication service or signal you may subscribe to or use with the Products Accessories or Software is excluded from coverage.

14.4

Software**Table 24: Software Warranty Table**

Products Covered	Length of Coverage
Software Applies only to physical defects of the media that embodies the copy of the software.	90 days from the date of purchase.

Exclusions**Software Embodied in Physical Media**

The warranty does not cover that the software will meet your requirements or will work in combination with any hardware or software applications provided by third parties, that the operation of the software products will be uninterrupted or error free, or that all defects in the software products will be corrected.

Software not Embodied in Physical Media

Software that is not embodied in physical media (for example, software downloaded from the internet), is provided “as is” and without warranty.

14.5

Warranty Coverage

This warranty extends only to the first consumer purchaser, and is not transferable.

14.6

How to Obtain Warranty Service or Other Information

Contact your Motorola Solutions point of purchase.

- 1-800-448- 6686 in the USA
- 1-800-461-4575 in Canada
- 1-866-522-5210 on your TTY (Text Telephone)

You must ship the Products to us with freight, duties and insurance prepaid. Along with the Products you must include:

- a copy of your receipt, bill of sale or other comparable proof of purchase
- a written description of the problem
- the name of your service provider (if this Product requires subscription service)
- the name and location of the installation facility (if applicable) and, most importantly
- your address and telephone number. If requested, you must also return all detachable parts such as antennas, batteries and chargers.

14.7

Patent Notice

This product is covered by one or more of the following United States patents.

5896277 5894292 5864752 5699006 5742484 D408396 D399821 D387758 D389158 5894592 5893027
5789098 5734975 5861850 D395882 D383745 D389827 D389139 5929825 5926514 5953640 6071640
D413022 D416252 D416893 D433001

14.8

Export Law Assurances

This product is controlled under the export regulations of the United States of America. The Government of the United States of America may restrict the exportation or re-exportation of this product to certain destinations.

For further information, contact the U.S. Department of Commerce.

For questions or comments related to this product, please contact Motorola Solutions 1-888-325-9336 or visit: www.motorolasolutions.com/DLR.

Appendix A

Accessories

Choose from a variety of accessories designed, tested, and certified to optimize the performance of this radio.

Table 25: Audio Accessories

Part Number	Description
HKLN4599_	Earpiece with PTT , Microphone, Slim Plug
HKLN4601_	Surveillance Earpiece with PTT , Slim Plug
HKLN4604_	Swivel Earpiece with PTT , Slim Plug
HKLN4606_	Remote Speaker Microphone with PTT , Slim Plug
HKLN4608_	Transparent Acoustic Tube Replacement Part

Table 26: Battery

Part Number	Description
HKNN4013_	Li-Ion Battery 1800 mAh

Table 27: Cables

Part Number	Description
HKKN4027_	Business Radio Customer Programming Software (CPS) Cable Kit
HKKN4028_	Business Radio Cloning Cable Kit

Table 28: Chargers

Part Number	Description
PMLN7139_	DLR Single-Unit Charger (SUC) Tray
PS000132A05	Power Supply for SUC (Argentina)
PS000132A08	Power Supply for SUC (Brazil)
PS000132A01	Power Supply for SUC (Other countries in LACR)
PMLN7135_	DLR 12-Pocket Multi-Unit Charger (MUC) Tray
3004209T08	Power Cord for MUC (Argentina)
3004209T16	Power Cord for MUC (Brazil)
3004209T04	Power Supply for MUC (Other countries in LACR)

Table 29: Carry Accessories

Part Number	Description
HKLN4615_	DLR Swivel Clip Holster Kit

Contenido

Protección del producto y cumplimiento de exposición a RF.....	5
Aviso para los usuarios (FCC e ISED).....	6
Información de seguridad de baterías, cargadores y accesorios de audio.....	7
Pautas de seguridad operativa.....	7
Protección acústica.....	8
Derechos de autor de software informático.....	9
Propiedad intelectual y avisos normativos.....	10
Contenido del paquete.....	12
Capítulo 1: Introducción.....	13
Capítulo 2: Mantenimiento.....	14
2.1 Uso y cuidados.....	14
Capítulo 3: Características de la batería.....	16
3.1 Especificaciones de la batería.....	16
3.2 Baterías autorizadas por Motorola Solutions.....	16
3.3 Vida útil de la batería.....	16
3.4 Estado de la batería.....	17
Capítulo 4: Carga de las baterías.....	18
4.1 Carga de una batería independiente.....	18
4.2 Carga con el cargador para una unidad (SUC) directo de base.....	18
4.3 Carga del radio y la batería mediante un cargador para varias unidades DLR de 12 cavidades: accesorio opcional.....	19
4.4 Tiempo estimado de carga.....	20
4.5 Indicación LED del cargador.....	20
Capítulo 5: Compatibilidad de radios DLR y DTR.....	22
Capítulo 6: Descripción general del radio.....	23
6.1 Controles e indicadores del radio.....	23
6.2 Especificaciones del radio.....	24
Capítulo 7: Primeros pasos.....	25
7.1 Colocación de la batería.....	25
7.2 Extracción de la batería.....	25
7.3 Cómo colocar la funda.....	26
7.4 Encendido y apagado del radio.....	26
7.5 Ajuste del volumen.....	26
7.6 Verificación del estado de la batería.....	27

Capítulo 8: Funcionamiento general del radio.....	28
8.1 Transmisión y recepción de llamadas.....	28
8.2 Tono de permiso para hablar.....	28
8.3 Conversación con un grupo en los canales.....	29
8.4 Búsqueda o selección de canales.....	29
8.5 Inicio de una respuesta privada.....	29
8.6 Alcance para hablar.....	29
8.7 Opciones del botón superior.....	30
8.8 Estado del radio.....	30
Capítulo 9: Funciones de llamada especial especiales.....	32
9.1 Respuesta privada.....	32
9.1.1 Inicio de una respuesta privada.....	36
9.1.2 Indicador de estado de Respuesta privada.....	37
9.2 Llamada directa.....	37
9.2.1 Indicador de estado de Llamada directa.....	40
9.3 Preguntas frecuentes de Respuesta privada y Llamada directa.....	41
9.4 Llamar a todos los disponibles.....	43
9.4.1 Indicador de estado de Llamar a todos los disponibles.....	46
9.5 Localizar a todos los disponibles.....	46
9.5.1 Indicador de estado de Localizar a todos los disponibles.....	49
Capítulo 10: Modo de configuración avanzada.....	51
10.1 Ingreso al Modo de configuración avanzada.....	52
10.2 Exploración de las opciones de configuración avanzada.....	52
10.2.1 Ingreso del número de ID del PERFIL actual.....	53
10.2.2 Cambio del número de ID del PERFIL.....	54
10.2.3 Cambio del número de ID del PERFIL en el submenú.....	55
10.2.4 Confirmación del número de ID del PERFIL modificado.....	55
10.2.5 Configuración de la cantidad máxima de canales.....	56
10.2.6 Ingreso al botón superior: función actual.....	57
10.2.6.1 Navegación del botón superior: opciones del submenú.....	58
10.2.7 Configuración de la ganancia del micrófono.....	59
10.2.8 Configuración del canal principal.....	59
10.2.9 Restablecimiento a valores predeterminados de fábrica.....	60
10.2.9.1 Configuración predeterminada de fábrica del radio.....	61
Capítulo 11: Software de programación para el cliente.....	63
11.1 Configuración del radio en el Software de programación del cliente.....	63
11.2 Instrucciones del menú básico del software de programación para el cliente.....	64
Capítulo 12: Modo de clonación.....	69

12.1 Configuración del modo de clonación.....	69
12.2 Modo de clonación en el cargador para varias unidades.....	70
12.2.1 Configuración del modo de clonación en el cargador para varias unidades.....	71
12.3 Configuración del modo de clonación mediante el cable de clonación de radio a radio.....	71
12.4 Indicador de estado del modo de clonación.....	72
12.5 Solución de problemas en el modo de clonación.....	73
12.6 Modo de clonación mediante el número de ID del PERFIL inalámbrico.....	74
12.6.1 Configuración del modo de clonación mediante el número de ID del PERFIL inalámbrico.....	74
Capítulo 13: Solución de problemas.....	75
Capítulo 14: Garantía limitada de Motorola Solutions para Estados Unidos y Canadá.....	78
14.1 Garantía.....	78
14.2 Productos y Accesorios.....	78
14.3 Exclusiones.....	78
14.4 Software.....	79
14.5 Cobertura de la garantía.....	80
14.6 Cómo obtener servicio de garantía u otra información.....	80
14.7 Aviso de patente.....	80
14.8 Garantías de la Ley de exportaciones.....	80
Apéndice A: Accesorios.....	81

Protección del producto y cumplimiento de exposición a RF



PRECAUCIÓN:

Este radio está destinado para el uso profesional únicamente, conforme a los requisitos de exposición a energía de RF de la FCC. Antes de utilizar este producto, lea el folleto "Protección del producto y exposición a radiofrecuencia", que viene con el radio y contiene instrucciones de funcionamiento importantes para un uso seguro, además de conciencia y control de energía de radiofrecuencia, con el fin de cumplir con los estándares y las normativas correspondientes.

Para obtener una lista de antenas, baterías y otros accesorios aprobados por Motorola Solutions, visite <http://www.motorolasolutions.com>

Aviso para los usuarios (FCC e ISED)

Los radios comerciales de dos vías funcionan en una banda de licencia gratuita ISM de 900 MHz y están sujetos a las normas y reglamentos de la Comisión Federal de Comunicaciones (FCC).

Este dispositivo cumple con la Parte 15 de las normas de la FCC y con los estándares RSS exentos de licencia del Ministerio de Innovación, Ciencia y Desarrollo Económico de Canadá (ISED) conforme a las siguientes condiciones:

- Este dispositivo no puede provocar interferencia nociva.
- Este dispositivo debe aceptar toda interferencia recibida, incluida aquella interferencia que pueda causar un funcionamiento no deseado.
- Los cambios o las modificaciones que se realicen en este dispositivo y que no estén aprobados expresamente por Motorola Solutions podrían anular el permiso del usuario para operar este equipo.

Para cumplir con los requisitos del ISED o la FCC, los ajustes del transmisor solo los debe realizar una persona técnicamente calificada para realizar el mantenimiento y las reparaciones del transmisor o con la supervisión de dicha persona. El reemplazo de cualquier componente del transmisor, como el cristal, el semiconductor y otros que no tengan la autorización del equipo del ISED o la FCC para este radio, infringe las normas de estos organismos.



NOTA:

El uso de este radio fuera del país donde iba a ser distribuido está sujeto a regulaciones gubernamentales y podría estar prohibido.

Información de seguridad de baterías, cargadores y accesorios de audio

Este documento contiene instrucciones de seguridad y funcionamiento importantes. Lea atentamente estas instrucciones y consérvelas para referencia futura. Antes de usar el cargador de batería, lea todas las instrucciones y las marcas de advertencia en:

- el cargador
 - la batería
 - el radio conectado con la batería
1. Para reducir el riesgo de lesiones, cargue solo las baterías recargables autorizadas por Motorola Solutions. La carga de las otras baterías puede causar una explosión, lesiones personales y daños.
 2. El uso de accesorios no recomendados por Motorola Solutions puede ocasionar incendios, descargas eléctricas o lesiones.
 3. Para reducir el riesgo de daños al enchufe y al cable eléctrico, tire del enchufe en lugar del cable cuando desconecte el cargador.
 4. No se debe usar un cable de extensión, a menos que sea necesario. El uso de un cable de extensión inadecuado puede provocar un incendio y una descarga eléctrica. Si se debe usar un alargador, asegúrese de que el tamaño del cable sea de 18 AWG para longitudes de hasta 2,0 m (6,5 pies) y de 16 AWG para longitudes de hasta 3,0 m (9,8 pies).
 5. No haga funcionar el cargador si se ha dañado o roto en cualquier forma. Llévelo a cualquier representante de mantenimiento calificado de Motorola Solutions.
 6. No desarme el cargador. No se puede reparar y no hay piezas de repuesto disponibles. Desarmar el cargador puede provocar el riesgo de descarga eléctrica o incendio.
 7. Para reducir el riesgo de descarga eléctrica, desenchufe el cargador de la toma de corriente de CA antes de intentar realizar cualquier mantenimiento o limpieza.

Pautas de seguridad operativa

- Apague el radio mientras lo carga.
- No se debe usar el cargador en áreas exteriores. Utilícelo solo en lugares o condiciones secos.
- Para desconectar el cargador del voltaje de línea, retire el enchufe principal.
- Conecte el equipo a un tomacorriente que tenga un fácil acceso y que esté cerca.
- Para el equipo que usa fusibles, los repuestos deben cumplir con el tipo y la calificación que se especifican en las instrucciones del equipo.
- La temperatura ambiente máxima alrededor del equipo de alimentación no debe exceder los 40 °C (104 °F).
- Asegúrese de que nadie pise ni se tropiece con el cable y de que no esté expuesto a agua, daños o tensión.

Protección acústica



PRECAUCIÓN:

La exposición a ruidos fuertes de cualquier fuente durante períodos prolongados podría afectar la audición de manera temporal o permanente. Cuanto más alto sea el volumen del radio, más rápido se verá afectada la audición. En ocasiones, el daño a la audición provocado por ruidos fuertes es indetectable en un principio y puede tener un efecto acumulativo.

Para proteger la audición, realice las siguientes acciones:

- Utilice el volumen más bajo que necesite para hacer su trabajo.
- Aumente el volumen solo si se encuentra en un entorno ruidoso.
- Disminuya el volumen antes de conectar los auriculares o los audífonos.
- Restrinja el tiempo durante el cual usa los auriculares o los audífonos con un volumen alto.
- Cuando use el radio sin los auriculares o audífonos, no ponga el altavoz del radio directamente en la oreja.
- Si experimenta molestias para escuchar o zumbido en los oídos, o no escucha bien cuando le hablan, debe dejar de escuchar el radio a través del audífono o auricular y pedirle a un médico que examine su audición.

Derechos de autor de software informático

Los productos Motorola Solutions que se describen en esta guía pueden incluir programas informáticos de Motorola Solutions protegidos por derechos de autor, almacenados en las memorias de los semiconductores o en otros medios. Las leyes de Estados Unidos, y de otros países, resguardan para Motorola Solutions ciertos derechos exclusivos sobre los programas informáticos protegidos por derechos de autor, incluido, entre otros, el derecho exclusivo de copiar o reproducir, en cualquier forma, el programa informático protegido. En consecuencia, no se puede copiar, reproducir, modificar, someter a operaciones de ingeniería inversa ni distribuir, de ninguna manera, ningún programa informático de Motorola Solutions protegido por derechos de autor e incluido en los productos Motorola Solutions que se describen en esta guía sin la autorización expresa por escrito de Motorola Solutions.

Asimismo, no se considerará que la compra de productos Motorola Solutions otorgue en forma directa, implícita, por exclusión ni de ningún otro modo una licencia sobre los derechos de autor, patentes o solicitudes de patentes de Motorola Solutions, excepto la licencia de uso normal y no exclusiva que surge de las consecuencias legales de la venta de un producto.

El software de compresión de voz AMBE+2™ que incluye este producto está protegido por derechos de propiedad intelectual, incluidos derechos de patente, derechos de autor y secretos comerciales de Digital Voice Systems, Inc. La licencia de esta tecnología de compresión de voz abarca exclusivamente el uso tal como está dentro del equipo de comunicaciones. Números de patente de los Estados Unidos: #8,595,002 B2, #8,359,197, #8,315,860, #8,200,497, #7,970,606, #6,912,495 B2, #6,199,037 B1, #5,826,222, #5,754,974, #5,701,390 y #5,715,365.

Propiedad intelectual y avisos normativos

Derechos de autor

Entre los productos Motorola Solutions que se describen en esta documentación, se pueden incluir programas informáticos de Motorola Solutions que están protegidos por derechos de autor. Las leyes de Estados Unidos y de otros países reservan para Motorola Solutions ciertos derechos exclusivos sobre los programas informáticos protegidos por derechos de autor. Del mismo modo, los programas informáticos protegidos por derechos de autor de Motorola Solutions incluidos en los productos de Motorola Solutions descritos en este documento no se podrán copiar ni reproducir de ninguna forma sin el expreso consentimiento por escrito de Motorola Solutions.

Ninguna parte de este documento se puede reproducir, transmitir, almacenar en un sistema recuperable ni traducir a ningún idioma ni lenguaje informático, de ninguna forma ni por ningún medio, sin la autorización expresa por escrito de Motorola Solutions, Inc.

Marcas comerciales

MOTOROLA, MOTO, MOTOROLA SOLUTIONS, and the Stylized M Logo are trademarks or registered trademarks of Motorola Trademark Holdings, LLC and are used under license. All other trademarks are the property of their respective owners.

Derechos de licencia

No se considerará que la compra de productos Motorola Solutions otorgue, de forma directa, implícita, por exclusión ni de ningún otro modo, una licencia sobre los derechos de autor, las patentes o las solicitudes de patentes de Motorola Solutions, excepto la licencia normal, no exclusiva y libre de regalías de uso que surge por efecto de la ley de la venta de un producto.

Contenido de código abierto

Este producto puede contener un software de código abierto utilizado con licencia. Consulte los medios de instalación del producto para obtener el contenido completo de atribución y avisos legales de código abierto.

Directiva de Residuos de Aparatos Eléctricos y Electrónicos (RAEE) de la Unión Europea (UE) y el Reino Unido (RU)



En la directiva de RAEE de la Unión Europea y el Reino Unido, se exige que los productos que se venden en los países de la UE y en el Reino Unido tengan la etiqueta de un bote de basura tachado sobre el producto (o en el paquete en algunos casos). Como se define en la directiva de RAEE, esta etiqueta con un bote de basura tachado indica que los clientes y los usuarios finales en los países de la UE y el Reino Unido no deben desechar equipos ni accesorios eléctricos y electrónicos en la basura doméstica.

Los clientes o los usuarios finales en los países de la UE y en el Reino Unido deben comunicarse con su representante distribuidor de equipos o centro de servicio locales para obtener información acerca del sistema de recolección de residuos de su país.

Exención de responsabilidad

Tenga presente que determinadas funciones, características y capacidades que se describen en este documento pueden no ser aplicables o no tener licencia para su uso en un sistema específico, o bien ser

dependientes de las características de una unidad de suscriptor móvil específico o la configuración de ciertos parámetros. Comuníquese con un representante de Motorola Solutions para obtener más información.

© 2023 Motorola Solutions, Inc. All Rights Reserved

Contenido del paquete

En la siguiente lista, se incluye el contenido del paquete disponible:

- Radio
- Funda
- Batería de iones de litio
- Guía de referencia rápida
- Cargador directo de base con adaptador de alimentación
- Folleto de seguridad del producto y exposición a RF

Capítulo 1

Introducción

En esta guía del usuario, se explica el funcionamiento de los radios.

La serie del radio permite realizar comunicaciones rentables para empresas, como tiendas minoristas, restaurantes, escuelas, sitios de construcción, plantas de fabricación, administración de propiedades y hoteles, y más. Los radios profesionales de dos vías de Motorola Solutions representan la solución perfecta para las comunicaciones de todas las industrias modernas en rápida evolución.

Es posible que el distribuidor o el administrador del sistema hayan personalizado el radio para que se adapte a sus necesidades específicas. Para obtener más información, consulte a su proveedor o administrador del sistema.



NOTA:

Lea atentamente esta guía del usuario para asegurarse de que sabe cómo operar de manera correcta el radio antes de usarlo.

Capítulo 2

Mantenimiento

En este capítulo, se explica el mantenimiento del radio.

2.1

Uso y cuidados



No sumerja el radio en agua

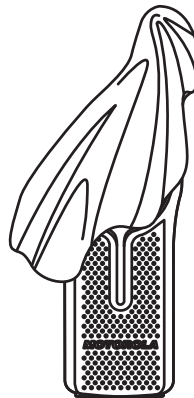

Use un paño suave húmedo para limpiar el exterior



No utilice alcohol ni soluciones de limpieza

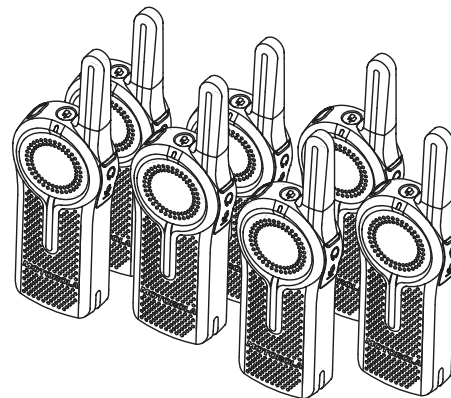

No coloque más de siete radios encendidos demasiado cerca uno del otro en un contenedor

Si el radio se sumerge en agua,

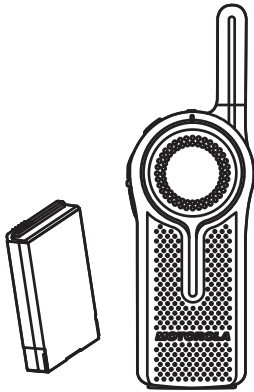

Apague el radio y quite la batería

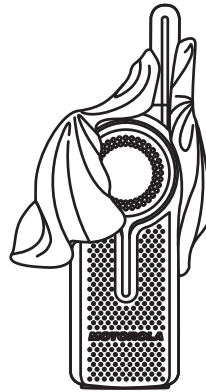

Séquelo con un paño suave



No use el radio hasta que esté completamente
seco

Capítulo 3

Características de la batería

El radio incluye una batería recargable de iones de litio (Li-ion). Para obtener una capacidad y un rendimiento óptimos, asegúrese de que la batería esté completamente cargada antes de usarla por primera vez.

3.1

Especificaciones de la batería

Su vida útil está determinada por diversos factores. Los factores importantes son la sobrecarga de las baterías y la profundidad promedio de descarga en cada ciclo. Mientras mayor sea la sobrecarga y más profunda sea la descarga promedio, menos serán los ciclos que dure una batería. Una batería que se sobrecarga y descarga en un 100 % varias veces al día dura menos ciclos que una batería que recibe menos sobrecarga y que se descarga un 50 % por día. La batería con una sobrecarga mínima tiene un promedio de un 25 % de descarga y dura mucho más.

Las baterías Motorola Solutions están diseñadas específicamente para usarse con un cargador Motorola Solutions y viceversa. Realizar la carga de las baterías en equipos que no sean de Motorola Solutions puede provocar daños en estas y anular su garantía. Siempre que sea posible, mantenga la temperatura de la batería a 25 °C (77 °F) (temperatura ambiente). Cargar una batería fría (a menos de 10 °C [50 °F]) puede dar como resultado una fuga de electrolitos y, en última instancia, la falla de la batería. Cargar una batería caliente (por encima de 35 °C [95 °F]) provoca una capacidad de descarga reducida, lo que afecta el rendimiento del radio. Los cargadores de batería de carga rápida de Motorola Solutions contienen un circuito sensible a la temperatura para garantizar que las baterías se carguen dentro de los límites de temperatura.



NOTA:

En el futuro, puede haber disponibles baterías con diferentes capacidades y vida útil operativa.

3.2

Baterías autorizadas por Motorola Solutions

Mesa 1: Baterías autorizadas por Motorola Solutions

Número de pieza	Descripción
HKNN4013_	Batería de iones de litio de 1800 mAh

3.3

Vida útil de la batería

La duración de la batería es mayor cuando se activa la función de ahorro de batería. La función de ahorro de batería está activada de forma predeterminada.

Mesa 2: Duración de la batería con la función de ahorro de batería activada

Tipo de batería	Ahorro de batería activado
Estándar	Hasta 14 horas



NOTA:

La vida útil de la batería está calculada según un ciclo de trabajo estándar de 5 % de transmisión/5 % de recepción/90 % en espera.

3.4

Estado de la batería

En esta sección, se proporciona información sobre el estado de la batería. El radio puede anunciar el nivel de batería correspondiente cuando utilice el botón de **encendido** para ingresar al modo de indicador de batería de forma predeterminada.

Mesa 3: Estado de la batería

Estado de la batería	Nivel de batería	Aviso de voz o tono
Alto	100 % – 71 %	“Nivel de batería alto”
Medio	70 % – 41 %	“Nivel de batería medio”
Bajo	40 % – 11 %	“Nivel de batería bajo”
Crítica	10 % – 0 %	“Nivel de batería crítico”
Apagado	0%	La desconexión emite un pitido

Capítulo 4

Carga de las baterías

En este capítulo, se describen los métodos que se utilizan para cargar el radio.

4.1

Carga de una batería independiente

Procedimiento:

1. Alinee las pestañas en relieve a cada lado de la batería con la ranura correspondiente en cada lado de la cavidad del cargador.
2. Presione la batería hacia la parte posterior de la cavidad.

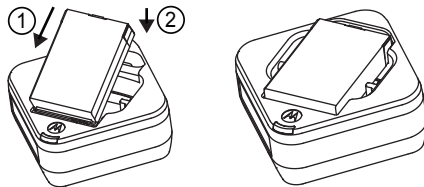

3. Deslice la batería en la cavidad del cargador y asegúrese de que haya un contacto completo entre los contactos del cargador y de la batería.

Cuando se coloca la batería en la cavidad, el cargador indicará el estado del nivel de esta, como se muestra en la tabla [Indicación LED del cargador en la página 20](#). El indicador LED rojo parpadea para indicar que la batería se está cargando rápidamente. El indicador LED cambia a un color verde fijo para indicar que la batería está casi o completamente cargada.

4.2

Carga con el cargador para una unidad (SUC) directo de base

El radio cuenta con una fuente de alimentación estándar y un SUC.

Requisitos:



NOTA:

Apague el radio antes de cargarlo y cargue completamente la batería antes del primer uso. Lo mejor es realizar la carga a temperatura ambiente.

Procedimiento:

1. Coloque el SUC sobre una superficie horizontal.
2. Inserte el conector de la fuente de alimentación en el puerto del SUC.
3. Enchufe el adaptador de CA a un tomacorriente.
4. Inserte el radio en el SUC con la parte delantera del radio orientada hacia el LED del SUC. Asegúrese de que el radio esté insertado de manera segura por completo en el cargador.

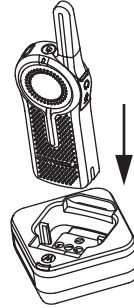

Para obtener más información, consulte [Indicación LED del cargador en la página 20](#) y [Pautas de seguridad operativa en la página 7](#).

El indicador LED rojo del SUC se ilumina para indicar que la batería se está cargando.

4.3

Carga del radio y la batería mediante un cargador para varias unidades DLR de 12 cavidades: accesorio opcional

El cargador para varias unidades (MUC) DLR de 12 cavidades permite la carga directa de hasta 12 radios o hasta seis radios y seis baterías independientes. Las baterías se pueden cargar con los radios, o bien extraer y colocar en el MUC por separado. Cada una de las 12 cavidades de carga puede contener un radio (con o sin la funda) o una batería, pero no ambos al mismo tiempo.

Procedimiento:

1. Coloque el MUC sobre una superficie horizontal.
2. Inserte el enchufe del cable de alimentación en el conector de pin doble del MUC situado en la parte inferior de este.
3. Enchufe el otro extremo del cable de alimentación a un tomacorriente de CA.
4. Apague el radio.
5. Inserte el radio o la batería en la cavidad de carga con el radio o la batería en dirección opuesta a los contactos.

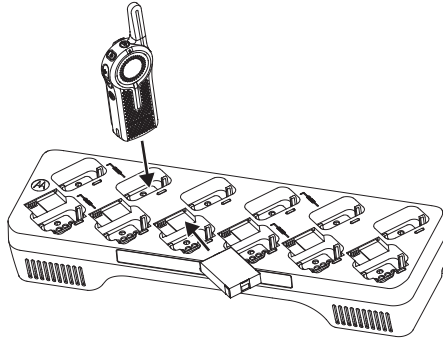

Resultado:



NOTA:

- El MUC clona hasta dos radios (dos radios de origen y dos radios de destino). Para obtener más información, consulte [Modo de clonación en el cargador para varias unidades en la página 70](#).
- Para obtener más información sobre el funcionamiento del MUC, consulte las hojas de instrucciones que se incluyen con este. Para obtener más información sobre las piezas y sus números, consulte [Accesorios en la página 81](#).

4.4

Tiempo estimado de carga

En la siguiente tabla, se muestra el tiempo de carga estimado de la batería. Para obtener más información, consulte [Accesorios en la página 81](#).

Mesa 4: Tiempo estimado de carga

Soluciones de carga	Tiempo estimado de carga
Estándar	≤3,50 horas

4.5

Indicación LED del cargador

En la siguiente tabla, se describe el significado del indicador LED del cargador.



NOTA:

Asegúrese de que el radio o la batería independiente estén insertados correctamente en el cargador y que la toma de corriente tenga energía.

Mesa 5: Indicación LED del cargador

Indicación	Estado
Verde por 1 segundo aproximadamente	Encendido
Rojo fijo	Carga
Verde fijo	Cargada
Rojo intermitente rápido	Error ¹

¹ Vuelva a colocar la batería para corregir el error.

Indicación	Estado
Naranja intermitente lento	En espera ²
Parpadea en rojo una vez	El nivel de la batería es bajo
Naranja con dos intermitencias	El nivel de la batería es medio
Parpadea en verde tres veces	El nivel de la batería es alto

² La temperatura de la batería es demasiado alta o demasiado baja, o bien se está usando un voltaje de alimentación incorrecto.

Capítulo 5

Compatibilidad de radios DLR y DTR

Los radios DLR y DTR se basan en la misma tecnología de radio digital y se pueden utilizar en flotas mixtas de radios DLR y DTR. Los radios DLR y DTR se comunican mediante la configuración predeterminada de fábrica.

Si tiene radios DLR o DTR con configuraciones personalizadas o grupos privados y necesita agregar radios DLR, utilice el Software de programación del cliente (CPS) de DLR³ para crear una configuración compatible en los radios DLR. Lo mismo sucede si se van a agregar radios DLR o DTR a una flota de radios DLR existente. Para obtener más detalles sobre la compatibilidad de DLR y DTR, comuníquese con su punto de venta de Motorola Solutions.

Si tiene preguntas o comentarios relacionados con este producto, comuníquese con Motorola Solutions:
1-800-448-6866

³ El software CPS de DLR para Estados Unidos, Canadá, Australia y Nueva Zelanda se puede descargar de forma gratuita en www.motorolasolutions.com/DLR.

Capítulo 6

Descripción general del radio

En este capítulo se explican los botones y las funciones para controlar el radio.

6.1

Controles e indicadores del radio

Figura 1: Controles e indicadores del radio

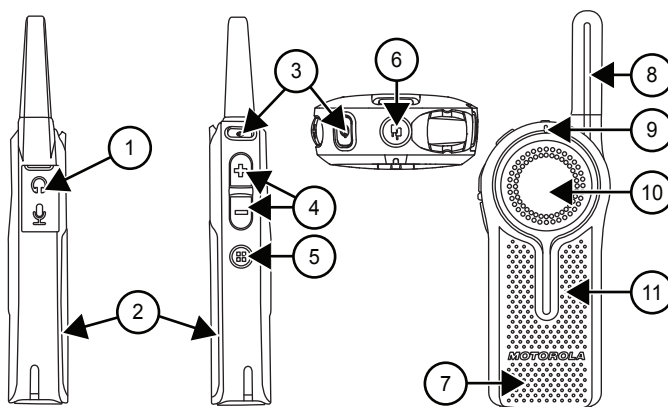

Número	Descripción
1	Conector de accesorios de audio Conecta accesorios de audio compatibles.
2	Batería de iones de litio (Li-ion) Para obtener más información sobre la batería, consulte Especificaciones de la batería en la página 16 .
3	Botón de encendido <ul style="list-style-type: none"> Para apagar o encender el radio, mantenga presionado el botón de encendido. Para comprobar el estado de la batería, presione brevemente el botón de encendido. Para obtener más información sobre la programación del botón de encendido , consulte el paso 6 de Instrucciones del menú básico del software de programación para el cliente en la página 64 .
4	Botón de control de volumen <ul style="list-style-type: none"> Para aumentar el volumen, presione el botón Subir volumen. Para disminuir o silenciar el volumen, presione el botón Bajar volumen.
5	Botón Canal/Menú En el modo de funcionamiento estándar del radio, el botón Canal/Menú se encuentra de forma predeterminada en la función de canal.

Número	Descripción
	<ul style="list-style-type: none"> • Para cambiar los canales, presione el botón Canal/Menú. • Para navegar por los canales, presione el botón Subir volumen o Bajar volumen. • Para navegar por varios menús configurados en el Software de programación para el cliente (CPS), presione el botón Canal/Menú. • Para salir, presione brevemente el botón PTT. <p>En el modo de configuración avanzada, el botón Canal/Menú da acceso a funciones especiales y permite la navegación para configurarlas.</p>
6	<p>Botón superior</p> <p>El botón superior del radio se encuentra de forma predeterminada en la función de respuesta privada.</p> <p>Para obtener más información sobre la programación del botón superior para otras funciones, consulte Funciones de llamada especial especiales en la página 32.</p>
7	Altavoz
8	<p>Antena</p> <p>La antena no se puede extraer.</p>
9	<p>Indicador LED de Tx/Rx</p> <p>Indica si el radio está en modo de espera, recepción o transmisión.</p>
10	<p>Botón Push-to-Talk (PTT)</p> <p>Para hablar, presione el botón PTT y espere para escuchar el tono de permiso para hablar (TPT). El TPT es un pitido doble rápido. Suéltelo para escuchar.</p> <p>Para obtener más información, consulte Transmisión y recepción de llamadas en la página 28.</p>
11	Micrófono

6.2

Especificaciones del radio

Las especificaciones del radio están impresas en la parte posterior de este.

Mesa 6: Especificaciones del radio

Modelo	Banda de frecuencia	Potencia de transmisión (watts)	Número de canales	Antena
DLR1020	ISM de 900 MHz	1	2	No extraíble
DLR1060	ISM de 900 MHz	1	6	No extraíble

Capítulo 7

Primeros pasos

En esta sección, puede encontrar ayuda para familiarizarse con las operaciones básicas del radio.

7.1

Colocación de la batería

Procedimiento:

1. Deslice el seguro en la parte superior de la tapa de la batería hasta la posición de desbloqueo y levante la tapa de la batería desde el hueco central.
 - a. Alinee los contactos de la batería con las pestañas del compartimento de la batería. Inserte primero el lado del contacto de la batería y, luego, presione la batería hacia abajo para fijarla en su lugar.

Figura 2: Colocación de la batería

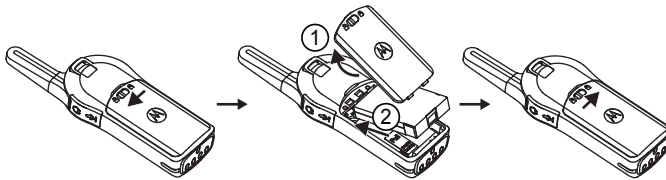

2. Coloque nuevamente la tapa de la batería en el radio.
3. Deslice el seguro a la posición de bloqueo.

7.2

Extracción de la batería

Procedimiento:

1. Apague el radio.
2. Deslice el seguro en la parte superior de la tapa de la batería hasta la posición de desbloqueo y levante la tapa de la batería desde el hueco central.

Figura 3: Extracción de una batería de iones de litio

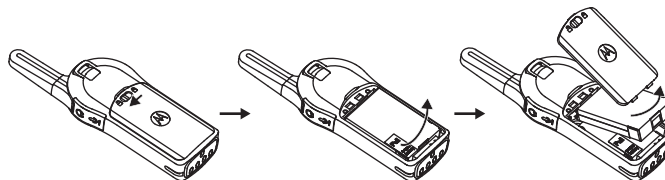

3. Tire de la lengüeta para extraer la batería hasta que esta se desconecte del compartimento de la batería.
4. Separe la batería del radio.

7.3

Cómo colocar la funda

Cuándo y dónde se utilizan:

Figura 4: Funda

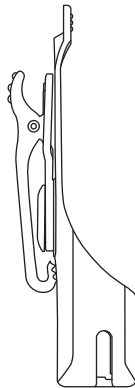

Procedimiento:

1. Para colocar el radio en la funda, presione el radio contra la parte posterior de la funda hasta que el gancho de la funda se inserte en el espacio superior.
2. Para quitar el radio de la funda, separe el gancho de la funda del espacio superior utilizando la lengüeta superior y deslice el radio hacia afuera de la funda.

7.4

Encendido y apagado del radio

Cuándo y dónde se utilizan:

- Para encender el radio, mantenga presionado el botón de **encendido** hasta que el radio reproduzca el tono de encendido y el indicador LED de Tx/Rx parpadee.
- Para apagar el radio, mantenga presionado el botón de **encendido** hasta que el radio reproduzca el tono de apagado y el indicador LED de Tx/Rx se apague.



NOTA:

De forma predeterminada, cuando el radio se enciende, anuncia el nombre del canal actual y el estado de la batería.

7.5

Ajuste del volumen

Hay 16 incrementos de volumen. Cuando presiona los botones **Subir volumen** o **Bajar volumen**, se escucha un pitido en el nivel de volumen actual. Si el radio está recibiendo durante la interacción de volumen, escuchará un aviso de voz de audio desde el radio, además del nuevo volumen en lugar de escuchar pitidos.

Cuándo y dónde se utilizan:

- Presione el botón **Subir volumen** para subir el volumen o el botón **Bajar volumen** para bajar el volumen.
- Para silenciar el volumen, mantenga presionado el botón **Bajar volumen** durante dos segundos hasta que escuche el aviso de voz "Silenciar" desde el radio.

- Para maximizar el volumen, mantenga presionado el botón **Subir volumen** durante dos segundos. El volumen se cambiará rápidamente al volumen máximo. Podrá escuchar los pitidos de volumen de incremento a medida que aumenta el volumen.



NOTA:

- El silencio del radio significa configurar el volumen al nivel más bajo. Esto es para evitar que el usuario olvide activar el sonido del radio.
- No sostenga el radio muy cerca del oído cuando ajuste el volumen o si el volumen está muy alto.
- Cuando se utiliza radio con auricular, asegúrese de ajustar el volumen del radio en el menor volumen antes usar el auricular. Para obtener más información, consulte [Protección acústica en la página 8](#). Utilice únicamente accesorios aprobados por Motorola Solutions. Para obtener más información, consulte [Accesorios en la página 81](#).

7.6

Verificación del estado de la batería

El estado del nivel de la batería es alto, medio, bajo y crítico.

Procedimiento:

Presione brevemente el botón de **encendido**.

Para obtener más información, consulte [Estado de la batería en la página 17](#).

Capítulo 8

Funcionamiento general del radio

8.1

Transmisión y recepción de llamadas

Procedimiento:

1. Para responder o hablar, presione el botón **PTT**.



NOTA:

Espere a que el tono de permiso para hablar (TPT) finalice y hable.

Se oye un pitido doble rápido.

2. Suelte el botón **PTT** para escuchar.

Mesa 7: Indicador LED de Tx/Rx

Indicador	Estado
Rojo intermitente lento	El radio está en espera.
Rojo fijo	El radio está en modo de transmisión.
Rojo intermitente rápido	El radio está en modo de recepción.

Requisitos posteriores:



IMPORTANTE:

No suelte el botón **PTT** en ningún momento mientras habla por el radio. Si está transmitiendo mediante el botón **PTT** o usando un **PTT** en línea en el auricular de accesorio, asegúrese de siempre mantener presionado con firmeza el botón **PTT** hasta que la transmisión haya terminado. Si se suelta el botón **PTT** durante la transmisión y se intenta volver a presionar el botón **PTT** inmediatamente, el radio emite un tono alto.

Espere dos segundos y presione el botón **PTT** para seguir hablando. Si presiona el botón **PTT** para transmitir y se recibe un tono de ocupado en lugar de un **TPT**, significa que el canal no está disponible, está ocupado o que no hay usuarios accesibles dentro del rango de transmisión.

8.2

Tono de permiso para hablar

El Tono de permiso para hablar (TPT) es un tono de pitido doble distintivo y rápido que suena después de que presiona el botón **PTT**, lo que indica que el canal está libre para hablar.

El TPT garantiza que haya comunicaciones en orden, ya que evita que los radios transmitan durante conversaciones en curso.



NOTA:

Para asegurarse de que sus palabras no se corten, espere que el TPT finalice y hable.

8.3

Conversación con un grupo en los canales

Procedimiento:

Para transmitir, presione el botón **PTT**.



NOTA:

Espere a que el tono de permiso para hablar (TPT) finalice y hable.

El LED rojo fijo del indicador de Tx/Rx se ilumina y se oye el TPT.

8.4

Búsqueda o selección de canales

Procedimiento:

1. Presione el botón **Canal/Menú** hasta que escuche el aviso de voz “Canal <Número>” desde el radio.
2. Para seleccionar el canal, presione el botón **Subir volumen** o **Bajar volumen**.
Escuchará el aviso de voz del canal seleccionado desde el radio.
3. Para salir de la función de cambio de canal, presione el botón **PTT** o espere a que el temporizador de Canal/Menú del radio caduque.

8.5

Inicio de una respuesta privada

El botón **superior** está configurado de forma predeterminada con la función Respuesta privada. Esta función permite que dos personas se conecten de manera privada al instante después de que finalice una transmisión de grupo.

Procedimiento:

1. Para iniciar una respuesta privada, presione el botón **superior** durante una llamada grupal.
El LED del botón **superior** parpadea en color naranja.
2. Después de una llamada grupal, presione el botón **PTT** para realizar una llamada de forma privada.
El LED del botón **superior** se ilumina en color naranja fijo.
3. Espere a que el tono de permiso para hablar finalice y hable.

8.6

Alcance para hablar

Mesa 8: Alcance para hablar

Alcance para hablar

Modelo	Industrial	Varios niveles
	Interior de edificios industriales de acero/concreto	Dentro de edificios de varios niveles

Alcance para hablar

ISM 900 MHz	Hasta 27.870 metros cuadrados (300.000 pies cuadrados)	Hasta 20 pisos
-------------	---	----------------

Para que un grupo de radios se comunique, todos los radios deben estar en el mismo canal y tener el mismo número de ID del PERFIL de radio. El número de ID del PERFIL predeterminado es **0000**.

Canal

el canal actual que está utilizando el radio, que depende del modelo del radio.

Número de ID del PERFIL

El radio de la flota, independientemente de los canales a los que están asignados los usuarios, debe utilizar el mismo ID del PERFIL. Personalice el número de ID del PERFIL para evitar interferencias de otros usuarios que utilizan el número predeterminado **0000**. Para personalizar el ID del PERFIL de la flota del radio, elija un número de cuatro dígitos e ingréselo con el modo de configuración avanzada del radio. Apague el radio, presione los botones **PTT** → **Subir volumen** → **Encendido** al mismo tiempo y manténgalos presionados hasta que escuche el aviso de voz “Modo de programación” desde el radio. Para obtener más información, consulte [Modo de configuración avanzada en la página 51](#).

8.7

Opciones del botón superior

El botón **superior** está programado de forma predeterminada con la función Respuesta privada.

Puede configurar el botón **superior** para otras funciones, como Localizar a todos los usuarios disponibles, Llamar a los usuarios disponibles, Llamada directa y Silenciar. Puede desactivar la función del botón superior.

Para obtener más información sobre la configuración del botón **superior**, consulte [Modo de configuración avanzada en la página 51](#).

8.8

Estado del radio

Mesa 9: Estado del radio

Estado del radio	Indicador LED frontal	Indicador LED del botón superior	Aviso de voz o tono
Encendido	Rojo fijo durante dos segundos	APAGADO	“Nivel de batería <nivel>, canal <número>”
Apagado	Rojo fijo durante dos segundos	APAGADO	Chirrido de apagado
Error grave en el encendido	Rojo intermitente doble	Naranja intermitente único	No disponible
Canal ocupado	No disponible	APAGADO	Tono ocupado
Modo inactivo	Rojo intermitente lento	APAGADO	No disponible
Transmisión (Tx) (llamada de grupo estándar)	Rojo fijo	APAGADO	No disponible

Estado del radio	Indicador LED frontal	Indicador LED del botón superior	Aviso de voz o tono
Recepción (Rx) (llamada grupal estándar)	Rojo intermitente rápido	APAGADO	No disponible

Capítulo 9

Funciones de llamada especial especiales

En este tema, se explican las funciones de llamadas especiales de la serie de radios.

9.1

Respuesta privada

Esta función permite que dos personas se conecten de manera privada al instante después de una transmisión de grupo.

Ejemplo de la función Respuesta privada

El usuario B está hablando con un grupo de radios.

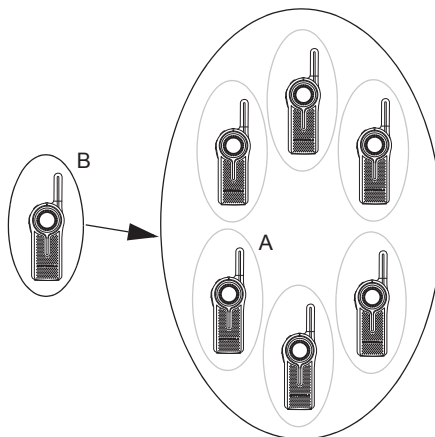

El usuario A desea hablar en privado con el usuario B y presiona el botón **superior** para ponerse en fila.



NOTA:

Si se mantiene presionado el botón **superior** por segunda vez, se cancela la fila de la respuesta privada.

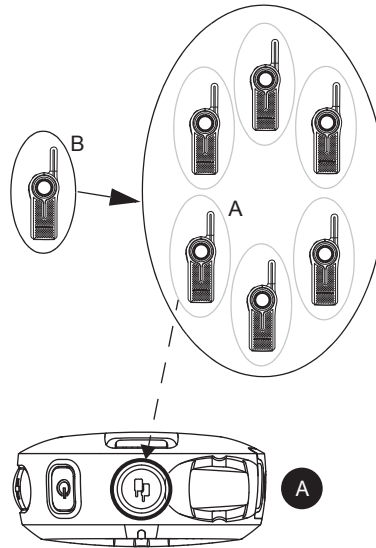

El radio del usuario A reproduce el aviso de voz “Respuesta privada” y el botón **superior** comienza a parpadear en color naranja, lo que muestra que el usuario A está en fila de espera para hablar en privado con el usuario B.

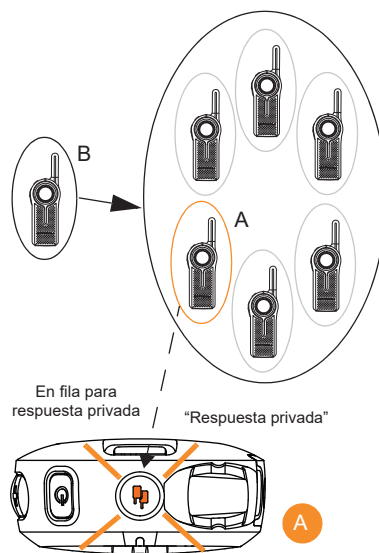

El usuario B finaliza la llamada al grupo mientras el radio del usuario A aún parpadea en naranja que indica que se encuentra en fila para llamada de Respuesta privada.

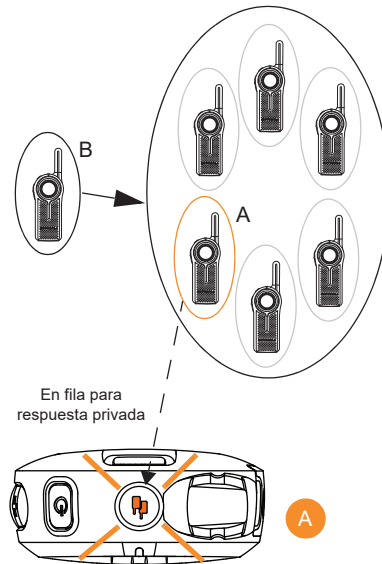

El usuario A presiona el botón **PTT** para hablar en privado con el usuario B. El indicador LED del botón **superior** tanto del radio A como del radio B se ilumina de color naranja fijo. El usuario B escucha el aviso de voz del radio “Llamada privada” y el radio reproduce un tono de permiso para hablar (TPT) en privado distintivo.

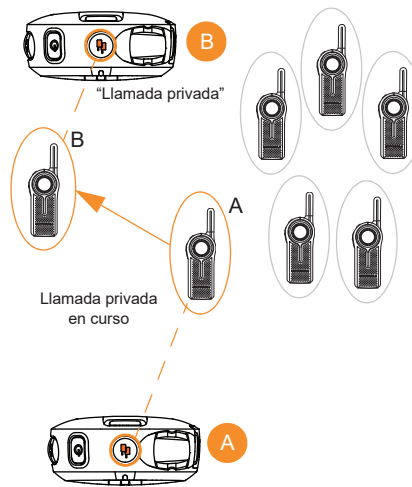

Siempre que los usuarios A o B presionen el botón **PTT** para responder, estarán hablando en privado entre sí. Nadie más los escucha. El radio reproduce un TPT privado distintivo.

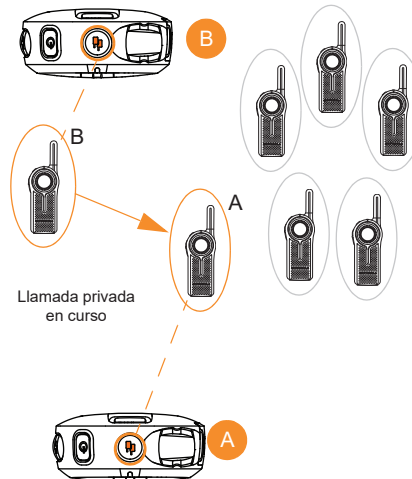

Si uno de los usuarios de radio tarda demasiado en presionar el botón **PTT** y responder, se agota el tiempo de espera del radio y finaliza la comunicación privada con el aviso de voz “Llamada privada finalizada” en los radios A y B. El indicador LED del botón **superior** se apaga.



NOTA:

El “Tiempo de desconexión de llamada privada” predeterminado es de 10 segundos.

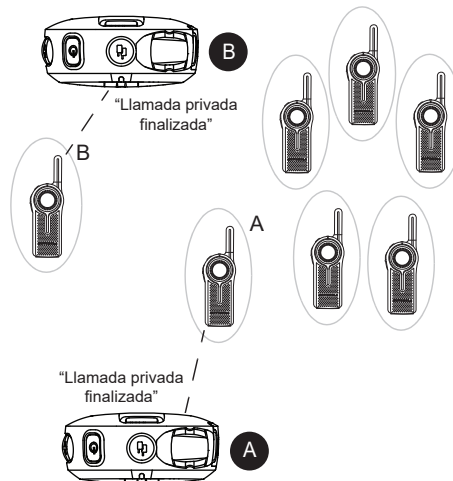

El usuario del radio A, quien inició la llamada privada, puede finalizar la llamada en cualquier momento si mantiene presionado el botón **superior**. Los radios A y B reproducen el aviso de voz “Llamada privada finalizada” para indicar que finalizó la llamada privada.. El indicador LED del botón **superior** se apaga.

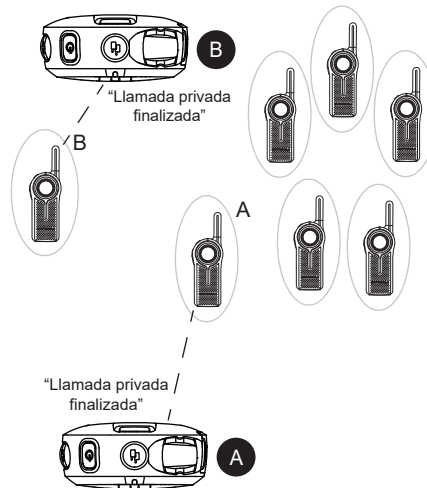

Cuando finaliza la llamada privada, el usuario del radio A y el del radio B se unen de nuevo al grupo de transmisión en su canal.



NOTA:

Puede configurar el "Tiempo de desconexión privada" y el "Tiempo de desconexión grupal" con distintos valores mediante el Software de programación para el cliente (CPS).

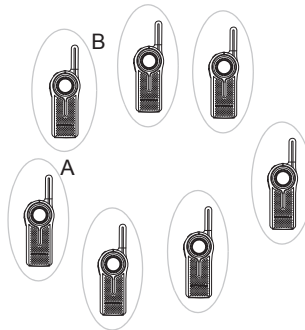

9.1.1

Inicio de una respuesta privada

Esta función permite que dos personas se conecten de manera privada al instante después de una transmisión de grupo. El botón **superior** está programado de forma predeterminada como Respuesta privada.

Procedimiento:

1. Para capturar el ID del radio de la persona que actualmente está hablando con el grupo después de que la transmisión finaliza, presione el botón **superior**.
2. Para iniciar una conversación privada, presione el botón **PTT**.

9.1.2

Indicador de estado de Respuesta privada

Mesa 10: Indicador de estado de Respuesta privada

Estado de Respuesta privada	Emisor/destinatario del radio	Indicador LED del botón superior	Aviso de voz o tono
Solicitud de Respuesta privada en fila (se inicia presionando el botón superior)	Emisor	Naranja intermitente	“Respuesta privada”
Conversación privada iniciada (con el botón PTT)	Destinatario	Naranja fijo	“TPT privado”
Notificación de Llamada privada ⁴	Destinatario	Naranja fijo	“Privado”
Conversación privada en curso	Emisor y destinatario	Naranja fijo	“TPT privado”
Fin de la conversación privada	Emisor y destinatario	Desactivado	“Llamada privada finalizada”

9.2

Llamada directa

Puede llamar a un usuario predeterminado programado en el radio de forma privada. La función Llamada directa se puede configurar mediante el software de programación para el cliente (CPS).

NOTA:

Para configurar la función Llamada directa por primera vez en el radio, descargue el CPS de forma gratuita en http://www.motorolasolutions.com/map/en_xa/dlr. Lea y cargue los ID de radio que se identifican en el CPS como “privados”. Para obtener más información, consulte [Software de programación para el cliente en la página 63](#).

Tiene la opción de programar la función Llamada directa en el botón **superior** o de asignarla a cualquier canal de radio.

Ejemplo de la función Llamada directa

El usuario A presiona el botón **superior** del radio para hablar directamente con el usuario B. El radio del usuario A reproduce el aviso de voz “Llamada privada de <nombre>” tal y como se programó en el CPS y el indicador LED del botón **superior** empieza a parpadear de color naranja, lo que indica que el usuario A está en fila esperando para hablar en privado con el usuario B.

⁴ Esta notificación solo se produce una vez al comienzo de la llamada.

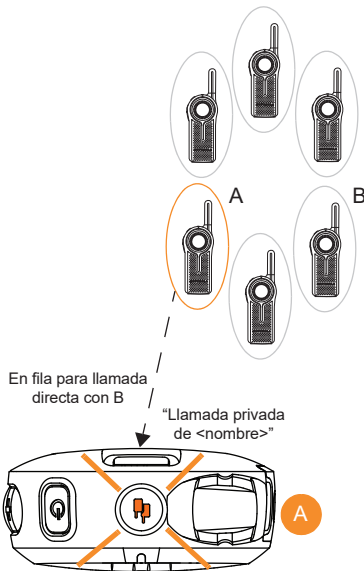

El usuario A presiona el botón **PTT** para hablar en privado con el usuario B (que NO se encuentra en una conversación de radio), los indicadores LED del botón **superior** de ambos radios, A y B, se iluminan en color naranja fijo. El radio B reproduce el aviso de voz "Llamada privada", que indica que la llamada entrante es una llamada privada directa. El radio reproduce un tono de permiso para hablar (TPT) en privado distintivo.

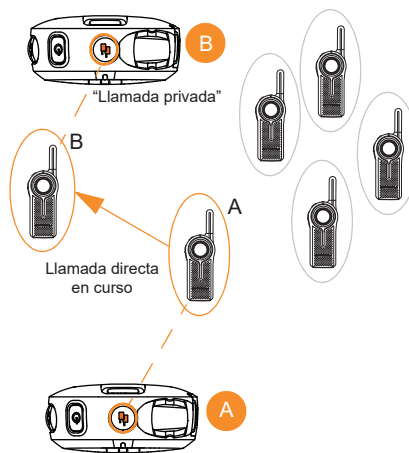

Siempre que los usuarios A o B presionen el botón **PTT** para responder, estarán hablando en privado entre sí. El radio reproduce un TPT privado distintivo.

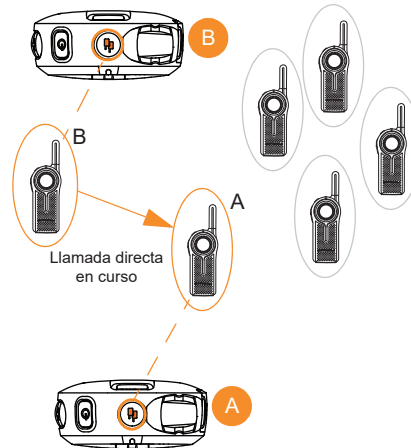

Si alguno de los usuarios de radio tarda demasiado en presionar el botón **PTT** y responder, se agota el tiempo de espera del radio y finaliza la comunicación privada con el aviso de voz “Llamada privada finalizada” en los radios A y B. El indicador LED del botón **superior** se apaga.



NOTA:

El “Tiempo de desconexión de llamada privada” predeterminado es de 10 segundos.

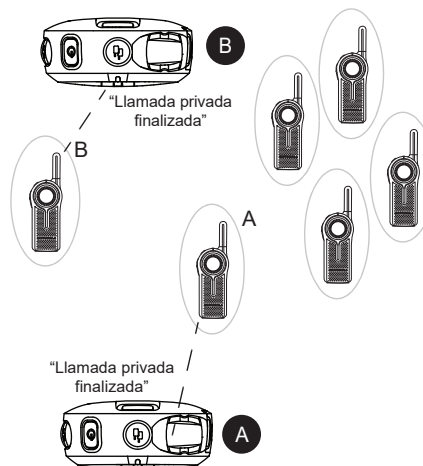

El usuario del radio A, quien inició la llamada directa, puede finalizar la llamada si mantiene presionado el botón **superior**. Los radios A y B reproducen el aviso de voz “Llamada privada finalizada” para indicar que finalizó la llamada privada.. El indicador LED del botón **superior** se apaga.

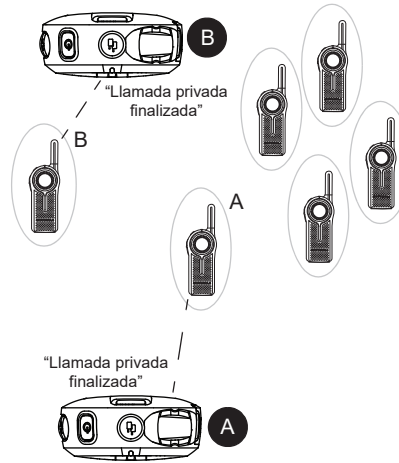

Ejemplo de aplicaciones

Configure a los empleados para que puedan contactar directamente y en privado a su supervisor, el administrador a cargo, o para que se comuniquen con una persona designada a fin de realizar solicitudes especiales, con solo presionar el botón de llamada directa (botón **superior**) y, luego, el botón **PTT** para hablar.



NOTA:

Si Llamada directa está configurada en un canal específico, cambie a ese canal y presione el botón **PTT** para hablar en privado.

9.2.1

Indicador de estado de Llamada directa

Mesa 11: Indicador de estado de Llamada directa

Acción	Emisor/destinatario del radio	Indicador LED del botón superior	Aviso de voz o tono
Llamada directa iniciada con el botón superior .	Emisor	Naranja intermitente	"<Nombre del usuario de Llamada directa>" ⁵
Conversación privada iniciada con el botón PTT	Emisor	Naranja fijo	"TPT privado"
Notificación de llamada privada	Destinatario	Naranja fijo	"Privado"
Conversación privada en curso	Emisor y destinatario	Naranja fijo	"TPT privado"
Fin de la conversación privada	Emisor y destinatario	Desactivado	"Llamada privada finalizada"

⁵ Según el nombre de usuario privado programado en el Software de programación para el cliente (CPS).

9.3

Preguntas frecuentes de Respuesta privada y Llamada directa

Mesa 12: Preguntas frecuentes

Preguntas	Descripciones
Si cambio de parecer y deseo salir de la solicitud de Llamada privada o si presioné el botón superior por error, ¿cómo puedo salir del estado “fila de llamada privada” (el indicador LED del botón superior del radio parpadea de color naranja)?	Presione prolongadamente el botón superior . El radio sale de la solicitud de fila privada y el indicador LED del botón superior se apaga, con lo que el radio vuelve al estado normal.
¿Qué ocurre si dos personas (por ejemplo, el usuario A y C) presionan el botón superior al mismo tiempo para Respuesta privada o Llamada directa con el usuario B?	Si se presiona el botón superior , solo se pone en fila al ID del radio B. Por lo tanto, no hay ningún problema si dos personas presionan el botón superior al mismo tiempo. El problema ocurre cuando dos personas presionan el botón PTT al mismo tiempo para hablar en privado con el usuario B. Quien presione el botón PTT más rápido conseguirá hablar en privado con el usuario B. El otro usuario oye un tono de “ocupado” o de rechazo.
¿Qué ocurre si una persona quiere una respuesta privada o una llamada directa con el usuario B, pero el usuario B no quiere participar en la conversación privada?	La naturaleza de las comunicaciones por radio es permitir una comunicación instantánea sin la opción de rechazar llamadas de radio. Por lo tanto, si le preocupa que los usuarios interrumpan comunicaciones grupales o hagan mal uso de las funciones Respuesta privada o Llamada directa, asegúrese de que estas funciones estén activadas solo para usuarios de radio autorizados.
Presioné el botón de Respuesta privada, pero no ocurrió nada, p. ej., el indicador LED del botón superior no comenzó a parpadear, y, en lugar de ello, el radio emite un tono de ocupado.	Puede deberse a diferentes causas, como que el botón superior está desactivado o que el radio no pudo almacenar el ID del radio al que deseaba responder. Esto ocurre si el botón superior se presionó fuera del tiempo de desconexión del grupo de cuatro segundos.
¿Qué ocurre si quiero Respuesta privada con una persona que acaba de terminar de hablar?	El radio permite un “Tiempo de desconexión del grupo” (alrededor de cuatro segundos) para poder responder en privado a alguien que acaba de terminar de hablar. Presione el botón superior dentro del período del tiempo de desconexión, y el indicador LED del botón superior del radio comienza a parpadear en color naranja. A continuación, puede presionar el botón PTT para hablar en privado.
¿Cómo funciona la Respuesta privada?	Cuando presiona el botón superior del radio mientras el usuario B está hablando, el radio “captura” el ID del radio B. Una vez que el usuario

Preguntas	Descripciones
	B termina de hablar y usted presiona el botón PTT , el radio llama al radio B en privado.
¿Qué ocurre si quiero terminar la llamada durante una conversación de Llamada privada o Llamada directa?	Si usted es el usuario que inició la respuesta privada o la llamada directa, puede finalizar la llamada presionando prolongadamente el botón superior . Sin embargo, si es el usuario receptor de la llamada, tendrá que esperar que se agote el tiempo de espera del radio (no se detectaron comunicaciones durante más de 10 segundos) o cambiar de canal.
Presioné el botón superior para quedar en fila para hablar en privado con la última persona que transmitía, pero cuando el usuario terminó de hablar y presioné el botón PTT para hablar, el radio emitió un tono de ocupado u otros tonos extraños, y no pude iniciar la conversación.	Es probable que haya otros usuarios que también estaban esperando para hablar con la última persona que transmitía y alguien más presionó el botón PTT antes que usted, por ello, usted recibió un tono de ocupado o de error. Otra razón es que la última persona que transmitía salió del rango de transmisión.
Si presiono el botón superior (ya sea para Respuesta privada o Llamada directa) y olvidé que quería hablar en privado y no presioné el botón PTT . <ul style="list-style-type: none"> ● Pregunta: ¿Aun así podré escuchar las conversaciones del grupo en mi canal si no presiono el botón PTT? ● Pregunta: ¿Durante cuánto tiempo tengo que hablar en privado con el usuario B? 	No hay ninguna restricción sobre cuánto tiempo puede tardar en presionar el botón PTT para hablar en privado con el usuario A, siempre y cuando el indicador LED del botón superior esté parpadeando.
Si presiono el botón superior (ya sea para Respuesta privada o Llamada directa) y olvidé que quería hablar en privado y no presioné el botón PTT . <ul style="list-style-type: none"> ● Pregunta: ¿El radio me da alguna alerta para saber que aún estoy en modo de fila para llamada privada? 	Sí. Mientras espera en la fila para hablar en privado, recibirá un tono de recordatorio de llamada después de un minuto de estar en fila, seguido de otro tono de recordatorio cuatro minutos después de eso. No se escucha ningún otro recordatorio después, pero seguirá en la fila hasta que abandone el modo de respuesta privada.
Si presiono el botón superior , ya sea para Respuesta privada o Llamada directa, y olvidé que quería hablar en privado y no presioné el botón PTT . <ul style="list-style-type: none"> ● Pregunta: ¿Cómo respondo a una conversación de grupo si ya presioné el botón superior (para Respuesta privada o Llamada directa) y el indicador LED del botón superior está parpadeando? 	Mantenga presionado el botón superior para salir del modo de fila de llamada privada. El indicador LED del botón superior se apaga. Presione el botón PTT para responder la llamada grupal.
¿Qué ocurre si estoy en fila para hablar en privado (el indicador LED parpadea en naranja), la persona que estaba transmitiendo termina de hablar y presiono el botón PTT para hablar, pero	El radio le permite saber que está listo para una comunicación privada mediante el encendido del indicador LED del botón superior en color naranja fijo y la reproducción de la indicación de voz "llamada privada" al comienzo. Durante

Preguntas	Descripciones
el indicador LED del botón superior no cambia a color naranja fijo?	la conversación privada, también reproduce un tono de permiso para hablar distintivo. Todos estos diferentes avisos del radio deben producirse para asegurarse de que haya una comunicación privada establecida. Si no se muestran estas indicaciones, significa que no tiene una comunicación privada establecida y debe intentarlo de nuevo.
¿Cómo sé si el radio ya no está en conversación de Modo privado?	Ya no está en una conversación privada si el indicador LED del botón superior no se ilumina en naranja fijo y, en vez de ello, está parpadeando o apagado. El radio reproduce el aviso de voz "Llamada privada finalizada".  NOTA: Recuerde que la Respuesta privada y la Llamada directa expiran después de 10 segundos de inactividad, y ambos usuarios vuelven al modo de llamada grupal. El radio reproduce el aviso de voz "Llamada privada finalizada" y el indicador LED del botón superior se apaga.

9.4

Llamar a todos los disponibles

Puede realizar una llamada grupal a todos los usuarios disponibles en diferentes canales y a los usuarios que no se encuentren en una conversación de radio en curso. La función Llamar a todos los disponibles no interrumpe las comunicaciones en curso.

Esta función es útil para usuarios con más de uno o dos canales.

Tiene la opción de programar la función Llamar a todos los usuarios disponibles con el botón **superior** o de asignar la función a un canal mediante el Software de programación para el cliente (CPS).

La función Llamar a todos los disponibles permite una comunicación con todos los usuarios disponibles del radio de una vez en un grupo de "supercanal" temporal, sin tener que cambiar por cada canal de forma individual.

Puede responder a la transmisión Llamar a todos los usuarios disponibles si presiona el botón **PTT**.

Cuando el emisor inicia la transmisión Llamar a todos los usuarios disponibles, el botón **superior** se desactiva en todos los radios involucrados. La función Respuesta privada o Llamada directa está desactivada durante este período.

El radio caduca el tiempo de espera para una comunicación de Llamar a todos los disponibles después de cuatro segundos de inactividad. Este tiempo de espera evita que todos los usuarios queden vinculados indefinidamente en una conversación grupal innecesaria.

Ejemplo de la función Llamar a todos los usuarios disponibles

Todos los usuarios en el canal 3 y 4 están disponibles (no hay nadie transmitiendo).

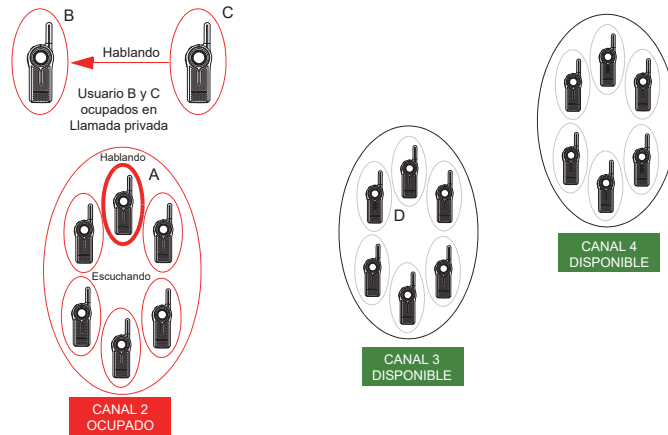

El usuario D en el canal 3 inicia la función Llamar a todos los usuarios disponibles presionando el botón **superior**⁶

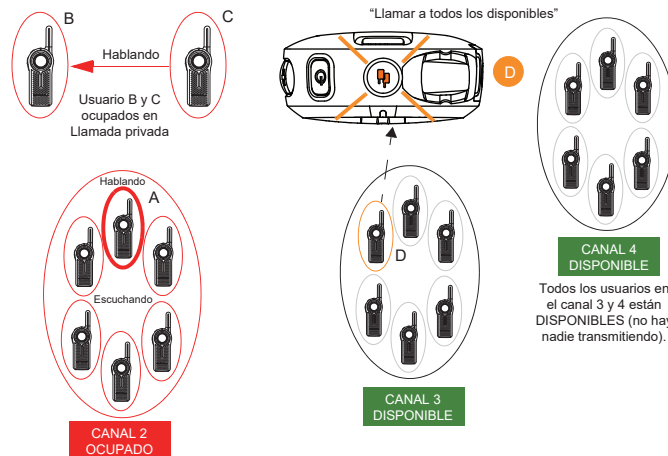

Todos los usuarios del canal 3 y 4 van hacia un grupo de "súper canal" temporal. Luego, el usuario D presiona el botón **PTT** y comienza a hablar con todos los usuarios disponibles en ambos canales.

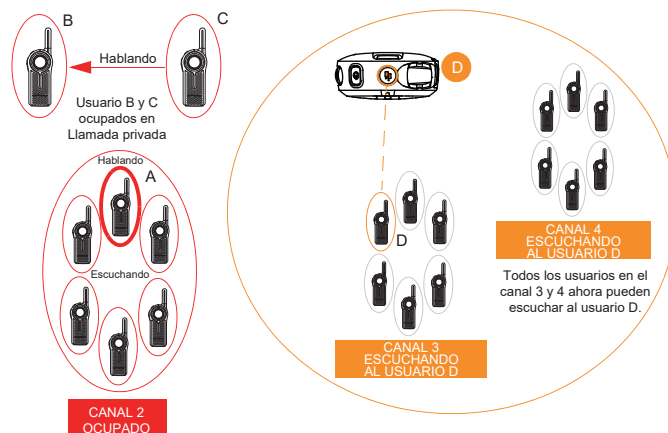

El botón **superior** de todos los radios en el canal 3 y 4 están en color naranja fijo, lo que indica que Llamar a todos los usuarios disponibles está en curso.

⁶ El botón **superior** se debe programar previamente en Llamar a todos los usuarios disponibles antes de usar esta función.



El usuario D terminó de hablar y el indicador LED del botón **superior** sigue fijo de color naranja.⁷ El usuario E presiona el botón **PTT** y empieza a hablar a todos los usuarios disponibles. Todos los usuarios en el canal 3 y 4 ahora escuchan al usuario E. Los botones **superiores** de todos los radios están en color naranja fijo, lo que indica que Llamar a todos los usuarios disponibles está en curso.

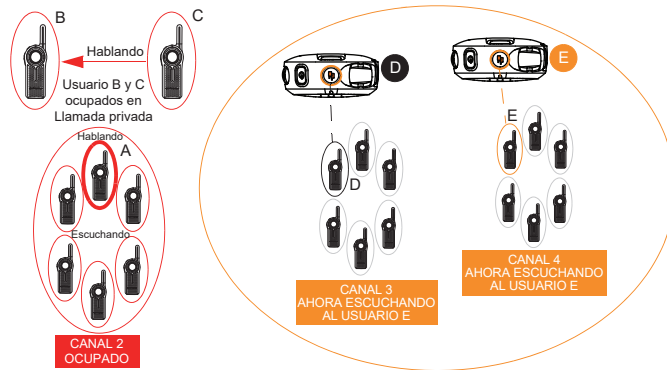

Una vez que todos los usuarios finalizan la comunicación (no hay transmisiones durante más de 4 segundos), los radios finalizan el tiempo de espera y cierran el grupo de “supercanal” de Llamar a todos los usuarios disponibles. Todos los usuarios en el canal 3 y 4 vuelven a sus canales de conversación originales.

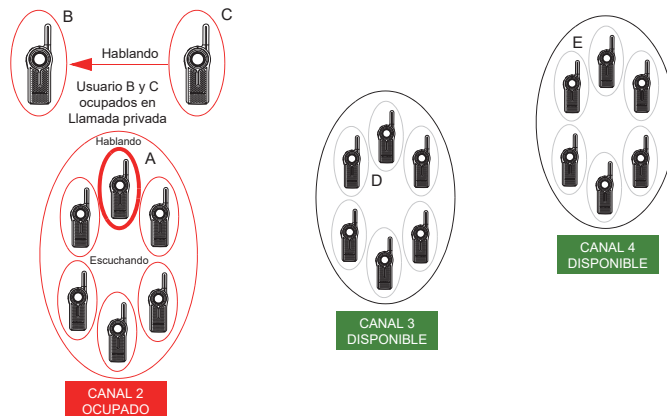

⁷ Los usuarios del grupo Llamar a todos los usuarios disponibles deben responder dentro del tiempo de desconexión de cuatro segundos o el modo Llamar a todos los usuarios disponibles finaliza.

Ejemplo de aplicaciones

Un empleado de una tienda minorista utiliza el radio con el botón **superior** programado para Llamar a todos los usuarios disponibles. Este empleado está intentando comprobar si alguien tomó el escáner de la trastienda. El empleado presiona el botón **superior** seguido del botón **PTT** y pregunta: “¿Alguien sabe quién tiene el lector de la trastienda?”. Cualquier persona, independientemente de su canal, que aún no forma parte de otra conversación, escuchará esta llamada, y podrá hablar a todo el grupo de usuarios (que están vinculados en la llamada de grupo de súper canal) y ofrecer la información necesaria.

9.4.1

Indicador de estado de Llamar a todos los disponibles

Mesa 13: Indicador de estado de Llamar a todos los disponibles

Acción	Emisor/destinatario del radio	Indicador LED del botón superior	Aviso de voz o tono
Llamar a todos los usuarios disponibles se inicia con el botón superior	Emisor	Naranja intermitente	“Llamar a todos los disponibles”
La conversación de Llamar a todos los usuarios disponibles se inicia con el botón PTT	Emisor	Naranja fijo	TPT estándar
Notificación de llamada de Llamar a todos los usuarios disponibles	Destinatario	Naranja fijo	TPT estándar
Conversación de Llamar a todos los usuarios disponibles en curso	Emisor y destinatario	Naranja fijo	TPT estándar
Fin de Llamar a todos los usuarios disponibles	Emisor y destinatario	Desactivado	Ninguno

9.5

Localizar a todos los disponibles

Puede comunicarse con todos los usuarios de radio disponibles a la vez sin tener que cambiar cada canal de forma individual. La función Localizar a todos los disponibles no interrumpe las comunicaciones en curso.

La función Localizar a todos los usuarios disponibles es útil para usuarios con más de uno o dos canales.

Tiene la opción de programar la función Localizar a todos los usuarios disponibles con el botón **superior** o de asignar la función a un canal mediante el Software de programación para el cliente (CPS).

Para responder a la transmisión Localizar a todos los usuarios disponibles, presione el botón **superior**.

La función Localizar a todos los disponibles es un anuncio de voz de grupo de una vía que sirve para localizar a todos los usuarios en distintos canales que no están en una conversación de radio en curso. Evita que los usuarios accedan en una conversación grupal en curso no deseada.

Ejemplo de la función Localizar a todos los disponibles

Todos los usuarios en el canal 3 y 4 están disponibles (no hay nadie transmitiendo).

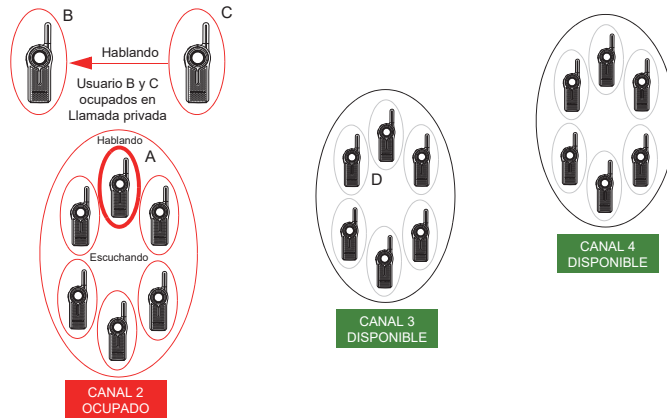

El usuario D en el canal 3 inicia la función Llamar a todos los disponibles cambiando al canal 6⁸.

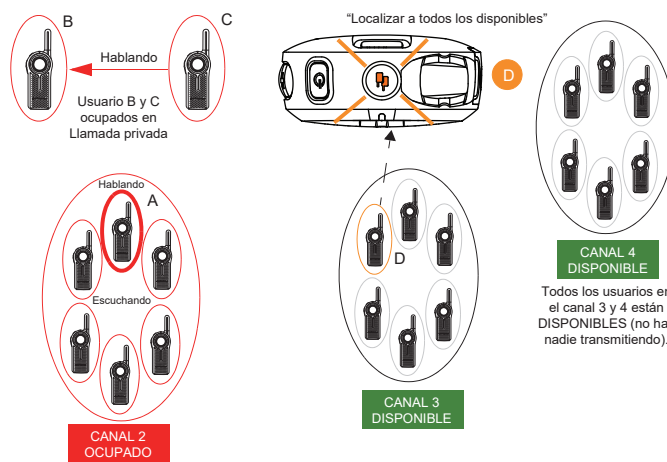

Todos los usuarios del canal 3 y 4 van hacia un “súper grupo” temporal. Luego, el usuario D presiona el botón **PTT** y comienza a hablar con todos los usuarios disponibles en ambos canales.

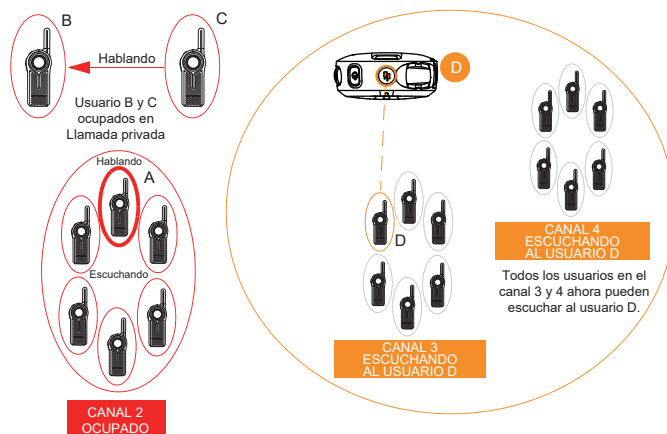

El usuario D sigue hablando a todos los usuarios disponibles. El usuario E desea responder al usuario D y presiona el botón **superior**⁹. El usuario E queda en fila para Respuesta privada.

⁸ El canal 6 se debe programar previamente en Llamar a todos los disponibles antes de usar esta función.

⁹ El botón **superior** del radio E debe estar programado previamente en la función Respuesta privada.

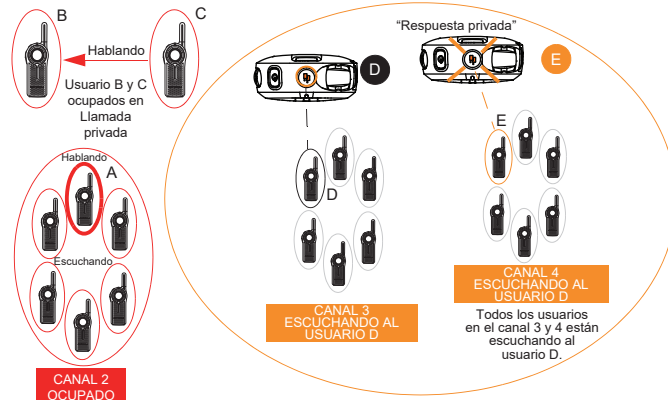

Una vez que el usuario D detiene la transmisión soltando el botón **PTT**, la función Localizar a todos los disponibles finaliza. Todos los usuarios en el canal 3 y 4 vuelven a sus grupos de canal originales. El usuario E permanece en fila para Respuesta privada.

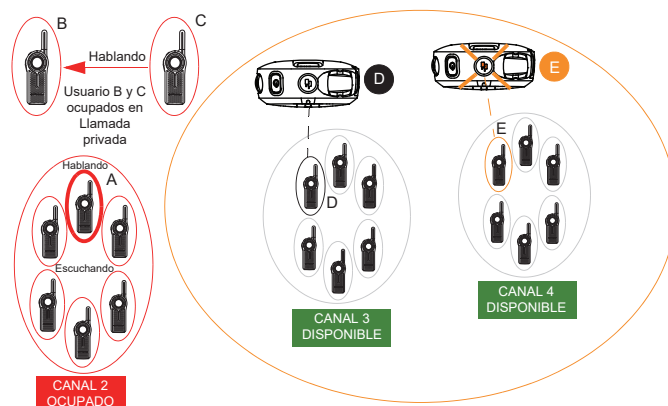

El usuario E presiona el botón **PTT** para hablar con el usuario D. Ahora, están conversando de manera privada. Nadie más pueda escucharlos. El indicador LED del botón **superior** para el radio D y E se ilumina en naranja fijo.

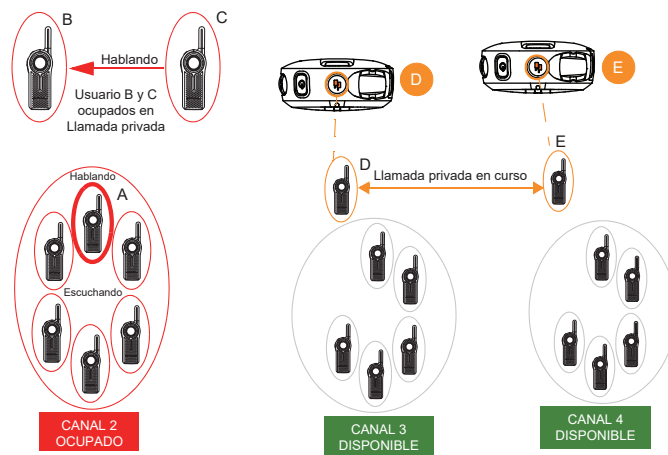

Una vez que el usuario D y E finalizan la conversación privada, vuelven a su respectivo canal de grupo. El indicador LED del botón **superior** de ambos radios se apaga.

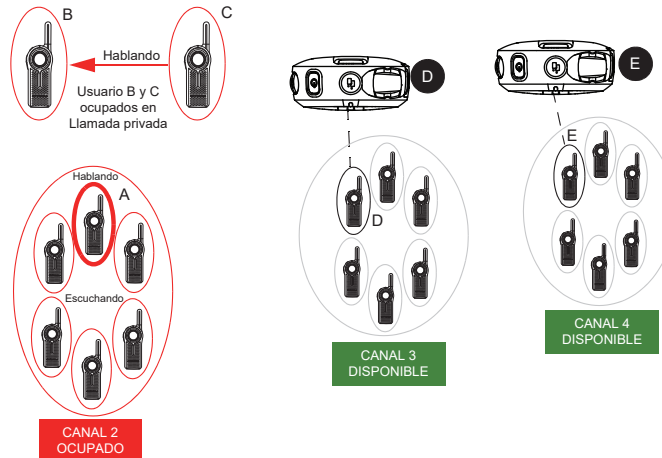

Ejemplo de aplicaciones 1

Un empleado de una tienda minorista utiliza el radio con el botón **superior** programado en Respuesta privada y el canal 6 programado en la función Localizar a todos los disponibles. Este empleado está buscando a alguien en cualquiera de los canales de radio del grupo que pueda pasar para ayudarlo en la trastienda. El empleado cambia al canal Localizar a todos los usuarios disponibles antes de presionar el botón **PTT** y pregunta: “¿Alguien puede ir a la trastienda para ayudar?”. Quien esté disponible en cualquiera de los canales de radio puede responder en privado al empleado para pedir más información o para confirmar que se encuentran disponibles para ayudar.

Ejemplo de aplicaciones 2

Anna necesita hablar en privado con otro usuario (John) y no está segura en cuál canal podrá encontrarlo. Es engorroso examinar todos los canales para buscar a John. Anna utiliza el radio con el botón **superior** programado en Respuesta privada y el canal 6 programado en la función Localizar a todos los disponibles. Cambia al canal 6 y pregunta: “John Smith, ¿está disponible?”.

Si John está disponible, puede responder en privado (presionando el botón **superior**). Si no se escucha una respuesta, significa que está ocupado en otra llamada de radio o que no se encuentra dentro del rango de comunicación.

9.5.1

Indicador de estado de Localizar a todos los disponibles

Mesa 14: Indicador de estado de Localizar a todos los disponibles

Acción	Emisor/destinatario del radio	Indicador LED del botón superior	Aviso de voz o tono
Localizar a todos los usuarios disponibles se inicia con el botón superior	Emisor	Naranja intermitente	“Localizar a todos los disponibles”
La conversación de Localizar a todos los usuarios disponibles se inicia con el botón PTT	Emisor	Naranja fijo	TPT estándar

Acción	Emisor/destinatario del radio	Indicador LED del botón superior	Aviso de voz o tono
Notificación de llamada de Localizar a todos los usuarios disponibles	Destinatario	Naranja fijo	TPT estándar
Conversación de Localizar a todos los usuarios disponibles en curso	Emisor y destinatario	Naranja fijo	TPT estándar
Fin de Localizar a todos los usuarios disponibles	Emisor y destinatario	Desactivado	Ninguno

**NOTA:**

Para iniciar Localizar a todos los usuarios disponibles, presione el botón **superior** o cambie a un canal que esté preestablecido en Localizar a todos los usuarios disponibles, seguido del botón **PTT**, para hablar a todos los usuarios disponibles en diferentes canales.

El botón **superior** debe estar preprogramado para Localizar a todos los usuarios disponibles mediante la configuración avanzada o el Software de programación para el cliente (CPS). La única manera de responder a alguien que hacer una llamada de Localizar a todos los disponibles es mediante Respuesta privada. Localizar a todos los disponibles también se puede programar en un canal de radio.

Para obtener más información, consulte [Software de programación para el cliente en la página 63](#).

Capítulo 10

Modo de configuración avanzada

El modo de configuración avanzada le permite configurar ajustes especiales en el radio sin necesidad de usar cables de programación ni software adicional.

El modo de configuración avanzada le permite personalizar las siguientes funciones.

- Número de ID del PERFIL
- Canales máximos
- Botón **superior**
- Ganancia del micrófono (MIC)
- Canal principal

Mesa 15: Personalización de funciones del modo de configuración avanzada

Función	Descripción
Número de ID del PERFIL	Seleccione un número de cuatro dígitos (de 0000 a 9999) como el número de ID del PERFIL de radio. Personalice el número de ID del PERFIL para asegurar que haya comunicaciones sin interferencias o privadas.
Canales máximos	Seleccione el número máximo de canales que desea permitir para el radio.
Botón superior	Ajuste el botón superior con una de las siguientes funciones: Respuesta privada, Llamada directa ¹⁰ , Llamar a todos los usuarios disponibles, Localizar a todos los usuarios disponibles, Silenciar, Desactivar.
Ganancia de micrófono	Elija entre ganancia alta, media o baja para ajustar el nivel de sensibilidad del micrófono del radio para adaptarse a diferentes usuarios o entornos de ruido.
Canal principal	Seleccione el canal que desea designar como el principal. Cada vez que cambie a un canal diferente y no se detecte actividad en dicho canal, el radio vuelve a su canal principal.

¹⁰ Solo si se activa a través del Software de programación para el cliente (CPS).

10.1

Ingreso al Modo de configuración avanzada

Procedimiento:

Para ingresar al modo de configuración avanzada, presione los botones **Encendido** → **PTT** → **Subir volumen** al mismo tiempo.

Escuchará el anuncio de voz “Modo de programación. Presione el botón Menú para continuar” desde el radio.

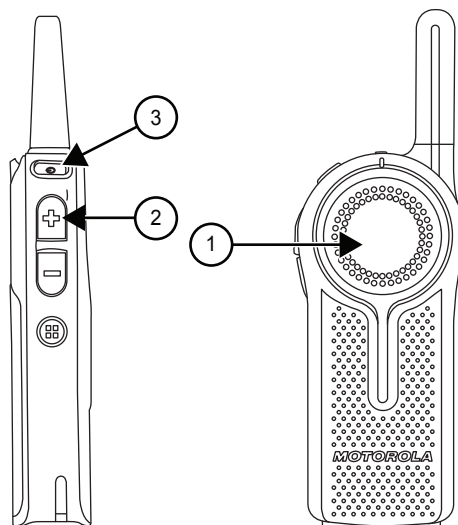

Número	Descripción
1	Botón PTT
2	Botón Subir volumen
3	Botón de encendido

10.2

Exploración de las opciones de configuración avanzada

Procedimiento:

1. Cuando ingrese al modo de configuración avanzada, escuchará el aviso de voz “Modo de programación. Presione el botón Menú para continuar” desde el radio.
2. Para navegar por las opciones de configuración avanzada, presione el botón **Canal/Menú**.
3. Para salir del modo de configuración avanzada, mantenga presionado el botón **PTT**.

Figura 5: Opciones de configuración avanzada

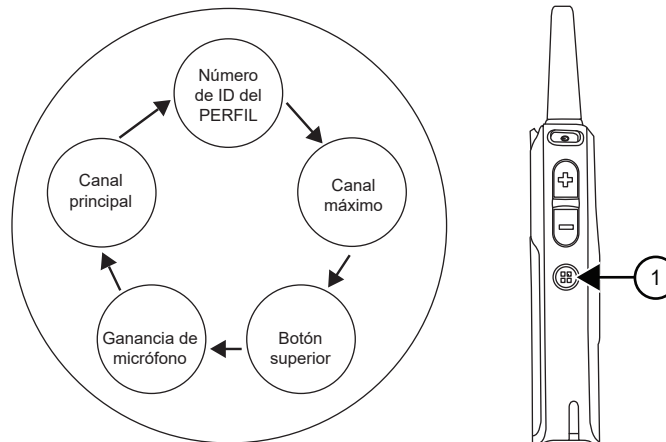

Número	Descripción
1	Botón Canal/Menú

10.2.1

Ingreso del número de ID del PERFIL actual

Procedimiento:

1. Presione el botón **Canal/Menú** hasta que escuche desde el radio el aviso de voz “El ID del PERFIL predeterminado es 0000” para cambiarlo.
2.  **NOTA:** Cambie el número de ID del perfil para evitar interferencias y mejorar la privacidad.
3. Para ingresar al submenú Número de ID del perfil, presione el botón **Subir volumen o Bajar volumen**.
4. Para continuar con la siguiente opción de configuración avanzada, presione el botón **Canal/Menú**.

Figura 6: Número de ID del perfil: valor actual



Número	Descripción
1	Botón Subir volumen o Bajar volumen . Presione estos botones para ingresar al submenú Número de ID del PERFIL.
2	Botón Canal/Menú . Presione este botón para continuar a la siguiente opción de Configuración avanzada.

10.2.2

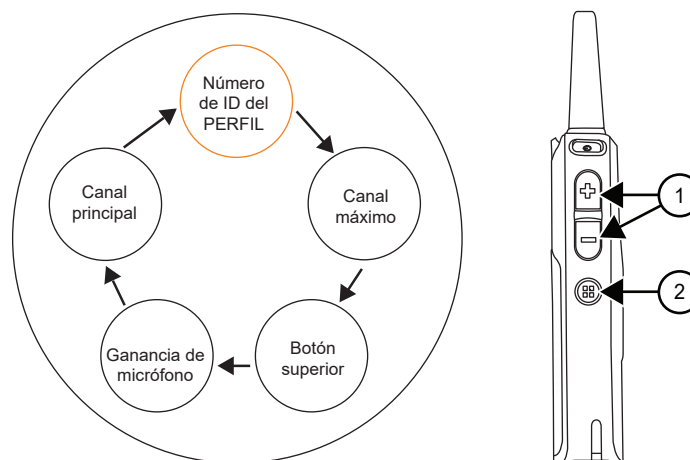
Cambio del número de ID del PERFIL

Procedimiento:

1. Para ingresar al submenú Número de ID del PERFIL y cambiarlo, presione el botón **Subir volumen** o **Bajar volumen**.
Escuchará el aviso de voz “Hay 10.000 opciones de número de ID del PERFIL entre las que elegir (de 0000 a 9999)” desde el radio.
2. Para cambiar el primer dígito, presione el botón **Subir volumen** o **Bajar volumen**.
3. Para continuar con el siguiente dígito, presione el botón **Canal/Menú**.

Figura 7: Número de ID del PERFIL

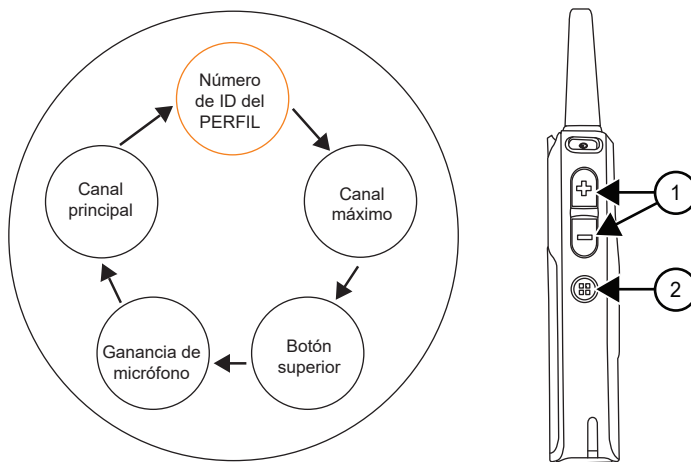

Número	Descripción
1	Botón Subir volumen o Bajar volumen . Presione para cambiar el primer dígito.
2	Botón Canal/Menú . Presione para pasar al dígito siguiente.

10.2.3

Cambio del número de ID del PERFIL en el submenú

Procedimiento:

1. Para cambiar el dígito actual, presione el botón **Subir volumen** o **Bajar volumen**.
Escuchará la indicación de voz del valor desde el radio.
2. Para continuar con el siguiente dígito, presione **Canal/Menú**.
3. Cuando haya ingresado el cuarto dígito, vuelva a presionar el botón **Canal/Menú** para continuar con la siguiente opción de la configuración avanzada.

 **NOTA:** Tiene la opción de desplazarse hacia delante por los cuatro dígitos mediante el botón **Canal/Menú**. Sin embargo, no tiene la opción de desplazarse hacia atrás por los cuatro dígitos del número de ID del PERFIL.

Figura 8: Número de ID del perfil en el submenú



Número	Descripción
1	Botón Subir volumen o Bajar volumen . Presione para cambiar el primer dígito.
2	Botón Canal/Menú . Presione para pasar al dígito siguiente. Una vez que esté en el último dígito, presione nuevamente el botón para ir a la siguiente opción de la configuración avanzada.

10.2.4

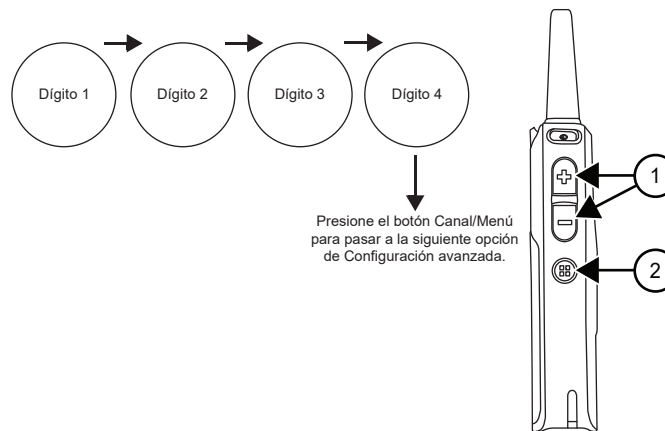
Confirmación del número de ID del PERFIL modificado

Procedimiento:

1. Establezca el número de ID del PERFIL de cuatro dígitos.

Escuchará el aviso de voz del nuevo número de ID del PERFIL desde el radio.

 **NOTA:** Si el número de ID del PERFIL de cuatro dígitos anunciado no es el correcto, presione el botón **Canal/Menú** y navegue por las opciones de configuración avanzada hasta que vuelva a la opción del número de ID del PERFIL para cambiar el valor.

2. Para continuar con la siguiente opción de configuración avanzada, presione el botón **Canal/Menú**.

Figura 9: Confirmación del número de ID del PERFIL modificado

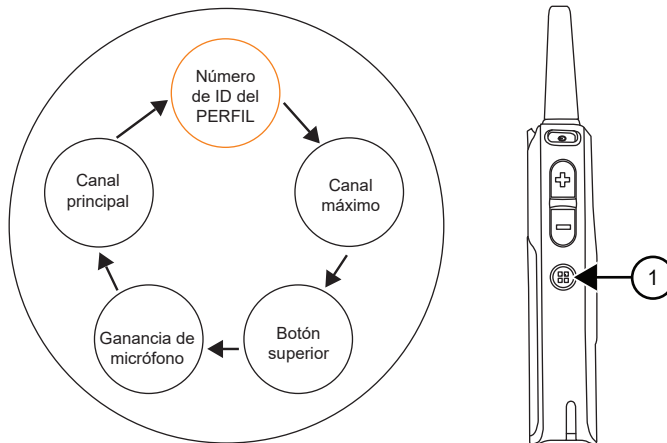

Número	Descripción
1	Botón Canal/Menú . Presione este botón para continuar a la siguiente opción de configuración avanzada.

3. Para salir del modo de configuración avanzada, mantenga presionado el botón **PTT**.

10.2.5

Configuración de la cantidad máxima de canales

La cantidad máxima de canales que puede configurar en el radio depende del modelo del radio. El radio DLR1060 tiene un máximo de seis canales y el DLR1020 tiene un máximo de dos canales.

Procedimiento:

1. Presione el botón **Canal/Menú** hasta que el radio anuncie la cantidad máxima de canales actual y le pida cambiarla.
2. Para cambiar la cantidad de canales, presione el botón **Subir volumen** o **Bajar volumen**.
3. Para continuar con la siguiente opción de configuración avanzada, presione el botón **Canal/Menú**.

Figura 10: Configuración de la cantidad máxima de canales

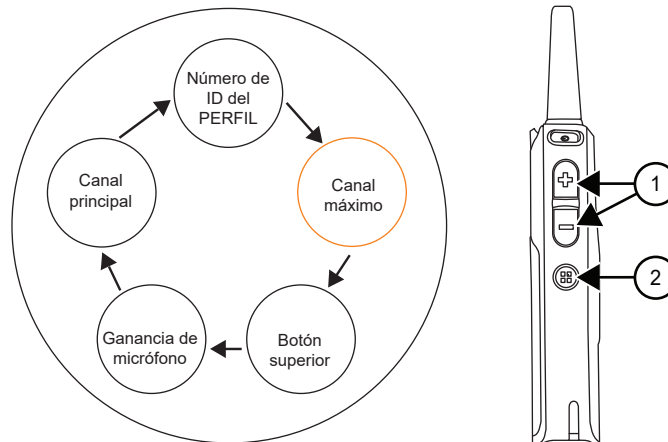

Número	Descripción
1	Botón Subir volumen o Bajar volumen . Presione para cambiar el número de canales.
2	Botón Canal/Menú . Presione este botón para continuar a la siguiente opción de configuración avanzada.

10.2.6

Ingreso al botón superior: función actual

Procedimiento:

1. Presione el botón **Canal/Menú** hasta que el radio anuncie la función actual del botón **superior** y le pida cambiarla.
2. Para ingresar al submenú del botón **superior**, presione el botón **Subir volumen** o **Bajar volumen**.
3. Para continuar con la siguiente opción de configuración avanzada, presione el botón **Canal/Menú**.

Figura 11: Botón superior: función actual

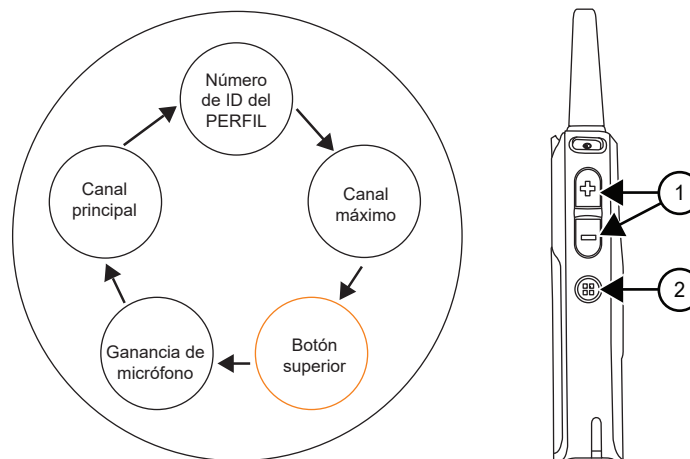

Número	Descripción
1	Botón Subir volumen o Bajar volumen . Presione para ingresar al submenú del botón superior .
2	Botón Canal/Menú . Presione este botón para continuar a la siguiente opción de configuración avanzada.

10.2.6.1

Navegación del botón superior: opciones del submenú

Procedimiento:

- Para navegar por las diferentes opciones del submenú del botón **superior**, presione el botón **Subir volumen** o **Bajar volumen**.
Oirá indicaciones de voz del radio a medida que navega por la función.
- Para continuar con la siguiente opción de configuración avanzada, presione el botón **Canal/Menú**.



NOTA:

Para utilizar la opción Llamada directa, debe activar la función en el Software de programación para el cliente (CPS). De lo contrario, el botón **superior** emitirá un tono de error, aunque seleccione la opción en el menú.

Figura 12: Botón superior: opciones del submenú

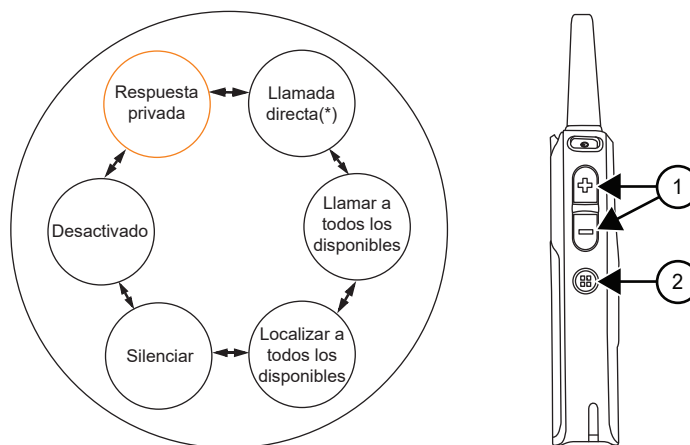

Número	Descripción
1	Botón Subir volumen o Bajar volumen . Presione para navegar por las opciones del botón superior en el submenú.
2	Botón Canal/Menú . Presione este botón para continuar a la siguiente opción de configuración avanzada.

10.2.7

Configuración de la ganancia del micrófono

Puede cambiar la configuración de la ganancia del micrófono (MIC) a baja, media o alta. La configuración de la ganancia del teléfono está predeterminada en el valor medio.

Procedimiento:

1. Presione el botón **Canal/Menú** hasta que el radio anuncie la configuración de la ganancia del micrófono y le pida que la cambie.
2. Para cambiar la configuración de la ganancia del micrófono, presione el botón **Subir volumen** o **Bajar volumen**.
3. Para continuar con la siguiente opción de configuración avanzada, presione el botón **Canal/Menú**.



NOTA:

Solo debe cambiar la configuración de la ganancia del micrófono si otros usuarios se quejan de que el volumen del radio es demasiado bajo o alto. La configuración media predeterminada es adecuada para la mayoría de los usuarios, de modo que puede dejarse sin modificar.

Figura 13: Configuración de la ganancia del micrófono

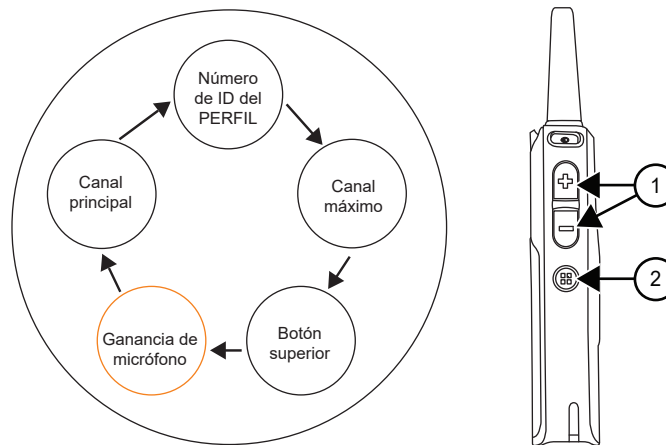

Número	Descripción
1	Botón Subir volumen o Bajar volumen . Presione estos botones para cambiar la configuración de Ganancia de micrófono.
2	Botón Canal/Menú . Presione este botón para continuar a la siguiente opción de configuración avanzada.

10.2.8

Configuración del canal principal

Puede cambiar la configuración del canal principal a Desactivado o al número de canal (o nombre de canal si el alias se configuró en el CPS). La configuración predeterminada del canal principal es Desactivado.

Procedimiento:

1. Presione el botón **Canal/Menú** hasta que el radio anuncie la configuración del canal principal y le pida que la cambie.

2. Para cambiar la configuración del canal principal, presione el botón **Subir volumen** o **Bajar volumen**.
3. Para volver a la primera opción de la configuración avanzada, Número de ID del PERFIL, presione el botón **Canal/Menú**.

**NOTA:**

Cuando el canal principal esté activado y no se detecte actividad de un canal durante siete segundos, el radio volverá al canal principal. Es posible que esta función no sea apropiada si necesita cambiar los canales con frecuencia durante el día.

Figura 14: Configuración del canal principal

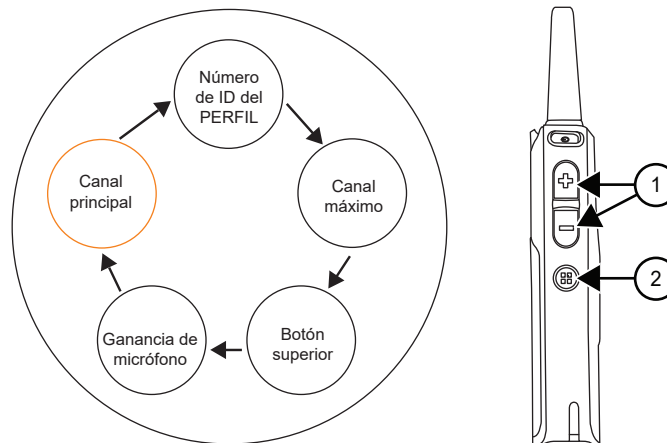

Número	Descripción
1	Botón Subir volumen o Bajar volumen . Presione estos botones para cambiar la configuración del canal principal.
2	Botón Canal/Menú . Presione para volver a la primera opción de la configuración avanzada.

10.2.9

Restablecimiento a valores predeterminados de fábrica

Procedimiento:

Para restablecer el radio a los valores predeterminados de fábrica originales, presione los botones **Encendido** → **PTT** → **Bajar volumen** → **Subir volumen** al mismo tiempo.

Escuchará pitidos de reinicio y el aviso de voz “Nivel de la batería <nivel de la batería>, Canal <nombre de canal>” desde el radio.

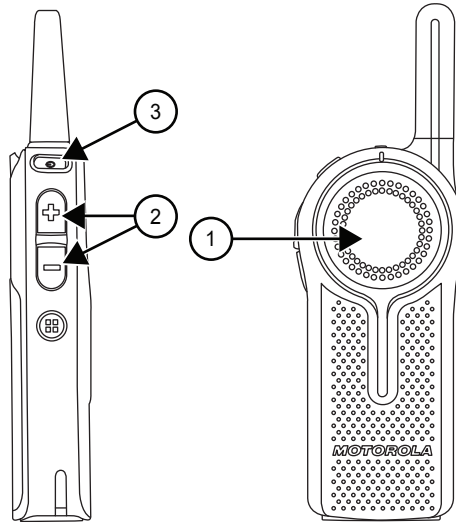

Número	Descripción
1	Botón PTT
2	Botones Subir volumen y Bajar volumen
3	Botón de encendido

10.2.9.1

Configuración predeterminada de fábrica del radio

Mesa 16: Valores predeterminados de funciones básicas del radio

Función básica del radio	Predeterminado
Anuncio de encendido	Estado de la batería y nombre del canal
Presión rápida del botón de encendido	Estado de la batería
Número de canales	Establezca en el máximo número de canales que admite el modelo del radio
Botón Canal/Menú	Solo cambio de canal
Función del botón superior	Respuesta privada

Mesa 17: Valores predeterminados del Modo de configuración avanzada del radio

Función básica del radio	Predeterminado
Bloqueo de número de ID del PERFIL	Desactivado
Número de ID del PERFIL del radio	0000
Canales máximos	Establezca en el máximo número de canales que admite el modelo del radio
Llamada directa	Desactivado
Ganancia de micrófono	Medio

Función básica del radio	Predeterminado
Canal principal	Desactivado

Mesa 18: Valores predeterminados del Modo especial del radio

Modo especial del radio	Predeterminado
Activar Restablecimiento a los valores de fábrica	Activado
Activar Modo de configuración avanzada	Activado
Activar modo de clonación	Activado

**NOTA:**

Para conocer otros ajustes predeterminados del radio, consulte el Software de programación del cliente (CPS).

Capítulo 11

Software de programación para el cliente

Puede programar o cambiar funciones en el radio mediante el Software de programación para el cliente (CPS) y el cable de programación CPS (número de pieza HKKN4027_).

El CPS le permite programar funciones, como Llamada directa, opciones del menú del radio, Grupos privados, Contactos directos, Anuncios del canal, etc.

El CPS ofrece la flexibilidad de evitar que los usuarios modifiquen accidentalmente las funciones del radio mediante la opción para desactivar funciones como Restablecimiento a los valores de fábrica y Modo de configuración avanzada. Proporciona seguridad, ya que da la opción de establecer una contraseña para la administración del perfil del radio.

En el caso de Estados Unidos, Canadá, Australia y Nueva Zelanda, puede descargar el software de forma gratuita en http://www.motorolasolutions.com/map/en_xa/dlr.

11.1

Configuración del radio en el Software de programación del cliente

Requisitos:

Compruebe que el switch en el cable de programación se encuentre en la posición Digital. Si el cable de programación del Software de programación del cliente (CPS) muestra "CPS/Flash", asegúrese de colocarlo en "Flash".

Procedimiento:

Para programarlo, conecte el radio desde la bandeja de carga directa y el cable de programación del CPS a su computadora.

Figura 15: Configuración del radio en el CPS

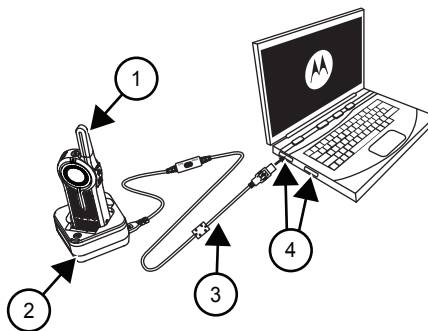

Mesa 19: Configuración del radio en el CPS

Número	Descripción
1	Radio

Número	Descripción
2	Cargador para una unidad (SUC)
3	Cable de programación CPS
4	Puerto para cables de la computadora

11.2

Instrucciones del menú básico del software de programación para el cliente

Procedimiento:

1. Abra el software de programación del cliente.
2. Haga clic en la pestaña superior **RADIO**.
3. Realice una de las siguientes acciones:
 - a. Haga clic en la pestaña **LEER** para leer el radio.¹¹
 - b. Si desea abrir un nuevo perfil o uno existente, en el menú desplegable **Tipo de radio**, seleccione DLR.

4. Realice una de las siguientes acciones:

- a. Haga clic en Leer radio.

El radio emite una serie de tonos para indicar que la lectura está en curso y que carga la configuración del perfil del radio.

- b. Para crear un perfil personalizado basado en el perfil predeterminado, haga clic en Nuevo perfil.

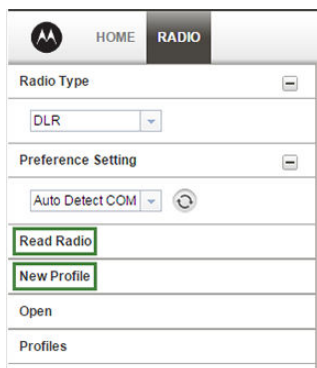

5. Desplácese hacia abajo para ver más opciones de funciones. Personalice según sea necesario.

¹¹ Seleccione el Tipo de radio para abrir un perfil nuevo o predeterminado. EL CPS determinará automáticamente el modelo del radio.

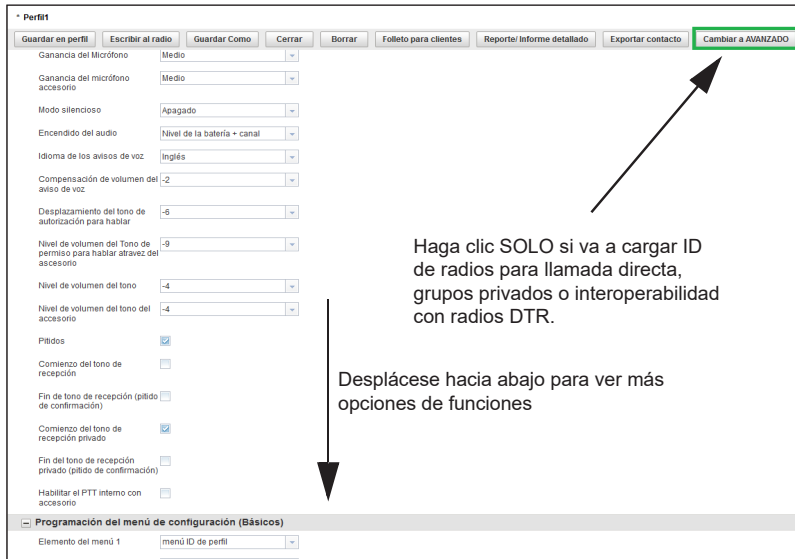

6. Seleccione las opciones que desea que estén disponibles en el modo de configuración avanzada. Agregue cualquiera de las funciones que se muestran para poder acceder a ellas con el botón **Canal/ Menú** del radio en el modo de funcionamiento básico.

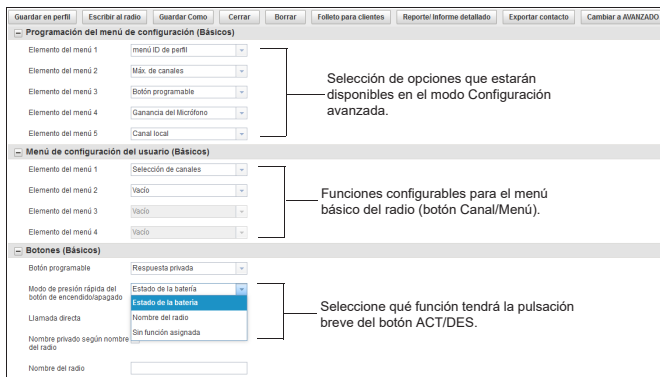

NOTA:

También puede elegir la función del botón de **Encendido** pulsando brevemente.

7. Modifique la función del botón **superior** del radio cambiando la opción predeterminada.

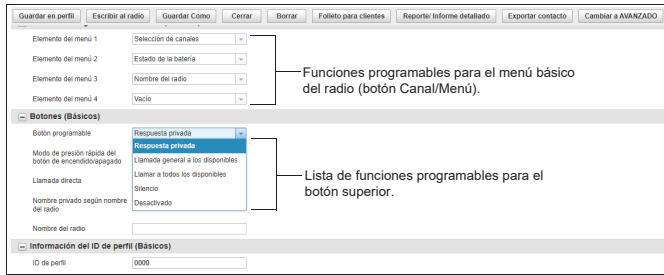

8. Para habilitar la función de Llamada directa en las opciones del menú básico, realice las siguientes acciones:

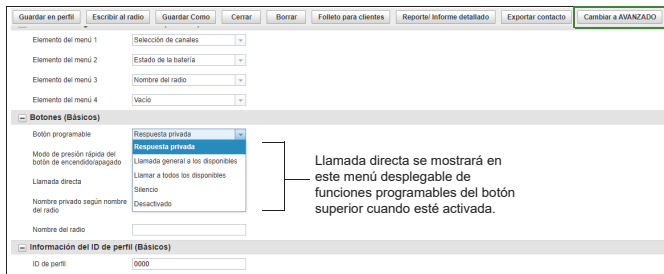

- a. Cargue el número de identificación *privada* única de los radios (12 dígitos).
 - b. Haga clic en el botón **Cambiar a AVANZADO**.
 - c. En la pestaña **Privados (Avanzado)**, haga clic en el botón **Agregar** para que el CPS cargue el ID de radio.
 - d. Personalice el nombre del ID del radio en la columna *Nombre*. Después de que se cargue un ID del radio, el CPS habilita la función de Llamada directa.
9. Establezca su número de ID del PERFIL para que sea cualquier número de cuatro dígitos diferente de los "0000" y así diferenciar su radio en una flota de radios.



10. Asigne el Canal principal realizando las siguientes acciones:

- a. Para asignar un canal específico como su canal principal, seleccione el canal mediante el menú desplegable en *Canal principal*. El CPS le da la opción de elegir cualquier canal que desee como su canal principal designado para el radio que está programando.

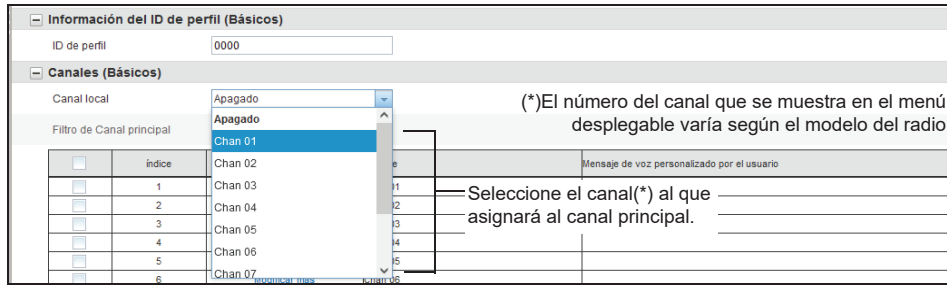

NOTA:

El canal principal está desactivado de forma predeterminada.

- b. Después de configurar su Canal principal, seleccione el modo utilizando el menú desplegable en el **Modo de canal principal**.

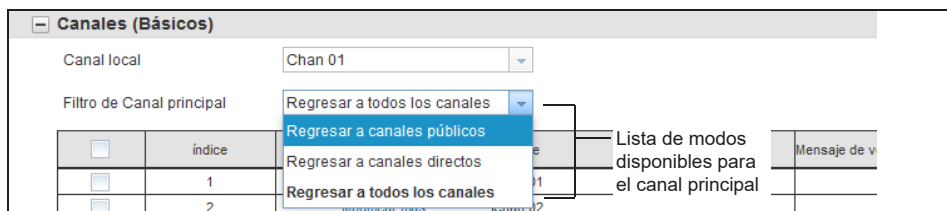

- 11. Personalice el nombre de su canal (alias) en la columna **Nombre**.

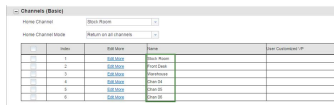

- 12. Configure un aviso de voz de canales personalizada realizando los siguientes pasos:

- a. Haga clic en **Editar más** para editar el aviso de voz.

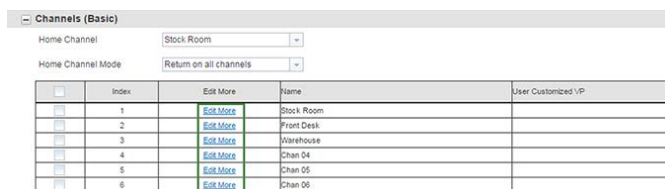

Puede definir su propio aviso de voz (VP) para canales personalizados a fin de activar el nombre del canal que anunciará el radio.

- b. Seleccione la casilla de verificación **Activar el VP personalizado del usuario** para activar el aviso de voz estándar.



Cuando aparece un ícono de altavoz en el menú, el canal ha personalizado el aviso de voz personalizado activado.

- c. Haga clic en el ícono del altavoz para obtener una vista previa del VP personalizado por el usuario.
 - d. Si desea incluir su propia grabación de voz, haga clic en `Importar archivo de voz`¹².
13. Después de cambiar todos los ajustes, programe su radio haciendo clic en el botón **Escribir en el radio**.

The screenshot shows a web interface for configuring a radio profile. At the top, there is a status message "Data successfully updated" and a row of buttons: "Save to profile", "Write to radio", "Save As", "Close", "Delete", "Customer Handout", "Detailed Report", and "Switch to ADVANCED". Below this, there are four menu items, each with a dropdown menu:

- Menu Item 1: Channel Selection
- Menu Item 2: Battery Status
- Menu Item 3: Radio Name
- Menu Item 4: Empty

Below the menu items is a section titled "Buttons (Basic)" with the following settings:

- Programmable Button: Private Reply
- Quick Press On/Off Button Mode: Battery Status
- Direct Call: OFF
- Radio Name Based on Private Name:
- Radio Name: (empty text field)

At the bottom is a section titled "Profile ID Number information (Basic)" with the following setting:

- Profile ID: 0000

El CPS muestra una ventana que confirma la programación del radio se realizó correctamente.



NOTA:

Guarde su perfil en cualquier momento con el fin de utilizar la misma configuración para la programación de otros radios haciendo clic en el botón **Guardar en el perfil**. Esto guarda el perfil en la ruta predeterminada actual en su computadora. Si desea especificar una ruta diferente para guardar el perfil, haga clic en el botón **Guardar como**.

¹² Archivos de audio .wav compatibles.

Capítulo 12

Modo de clonación

Puede clonar perfiles de radio de un radio de origen a un radio de destino.

Utilice los siguientes dispositivos/herramientas para realizar el modo de clonación:

- Cargador para varias unidades (MUC) (accesorio opcional)
- Dos cargadores para una unidad (SUC) y un cable de clonación radio a radio (accesorio opcional)
- Software de programación para el cliente (CPS) (descarga gratuita de software)
- Clonación con PIN inalámbrico.

Comuníquese con un distribuidor para solicitar más información.

12.1

Configuración del modo de clonación

Procedimiento:

Presione los botones **Encendido** → **PTT** → **Bajar volumen** al mismo tiempo.

Escuchará los pitidos del modo de clonación y el aviso de voz “Modo de clonación en serie” desde el radio.

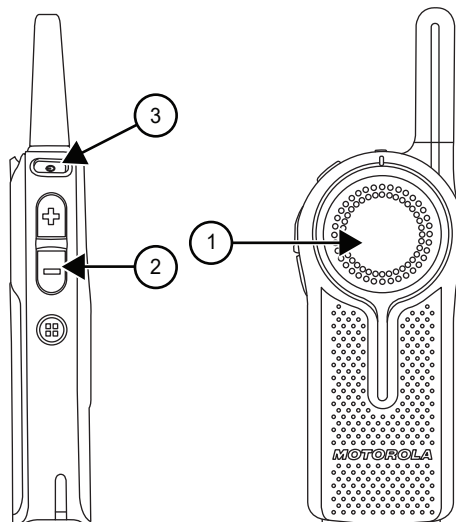

Número	Descripción
1	Botón PTT
2	Botón Bajar volumen
3	Botón de encendido

12.2

Modo de clonación en el cargador para varias unidades

Puede clonar perfiles de radio en el cargador para varias unidades (MUC).

Cuando se encuentre en el modo de clonación, debe tener al menos dos radios. Identifique los radios como se indica a continuación:

- Un radio de origen cuyos perfiles se copian o clonan en otro radio
- Un radio de destino en el que se clonan los perfiles del radio de origen

La ubicación del radio de origen en el MUC está en las cavidades 1, 4, 7 o 10.

La ubicación del radio de destino en el MUC está en las cavidades 2, 5, 8 u 11.

Haga coincidir la ubicación de los radios de origen y de destino en el MUC de la siguiente manera:

- 1 y 2
- 4 y 5
- 7 y 8
- 10 y 11



NOTA:

Lea los números de las cavidades del MUC de izquierda a derecha con el logotipo de Motorola Solutions hacia el frente.

Cuando empareje el radio fuente y el de destino, utilice el mismo tipo de banda para que el modo de clonación se realice correctamente.

Durante la clonación, no es necesario conectar el MUC a una fuente de alimentación.

Figura 16: Modo de clonación en el cargador para varias unidades

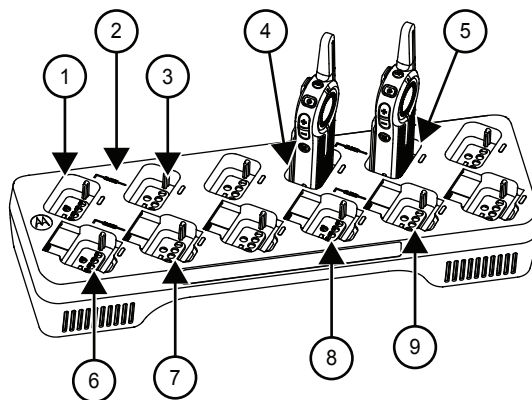

Mesa 20: Modo de clonación en el cargador para varias unidades

Número	Elemento
1	Cavidad 1
2	Símbolo "CLONE"
3	Cavidad 2
4	Cavidad 4
5	Cavidad 5

Número	Elemento
6	Cavidad 7
7	Cavidad 8
8	Cavidad 10
9	Cavidad 11

12.2.1

Configuración del modo de clonación en el cargador para varias unidades

Requisitos:

Asegúrese de que todos los radios estén completamente cargados.

Procedimiento:

1. Encienda el radio de destino.
2. Coloque el radio de destino en la cavidad de destino del cargador para varias unidades (MUC). Consulte [Modo de clonación en el cargador para varias unidades en la página 70](#) para conocer la colocación correcta.
3. Para encender el radio de origen, presione los botones **PTT** y **Bajar volumen** de forma simultánea durante tres segundos.
Escuchará pitidos del modo de clonación, y el radio anunciará “Modo de clonación en serie”.
4. Coloque el radio de origen en la cavidad de origen del MUC emparejado. Consulte [Modo de clonación en el cargador para varias unidades en la página 70](#) para conocer la colocación correcta.
5. Presione el botón **+**.
El radio anuncia “Error” o “Aprobado”.
6. Para salir del modo de clonación, mantenga presionado el botón **PTT**.



NOTA:

Cuando solicite un MUC, asegúrese de solicitar uno con el número de pieza PMLN7135_.

12.3

Configuración del modo de clonación mediante el cable de clonación de radio a radio

Requisitos:

Asegúrese de que todos los radios estén completamente cargados.

Dispositivos/herramientas necesarios:

- Cable de clonación (número de pieza HKKN4028_)
- Dos cargadores para una unidad (SUC)

Cuándo y dónde se utilizan:

Figura 17: Clonación radio a radio

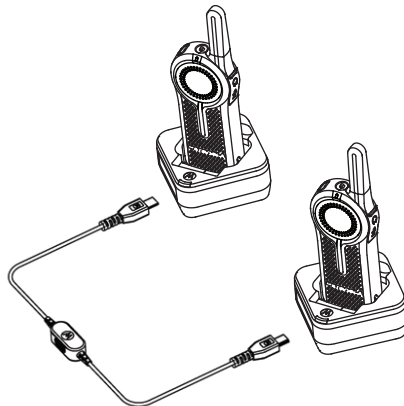

Procedimiento:

1. Apague el radio.
2. Desconecte todos los cables del SUC.
3. Enchufe un extremo del conector mini-USB del cable de clonación al primer SUC y el otro extremo al segundo SUC.



NOTA:

Durante el proceso de clonación, no se aplica ninguna energía al SUC. Las baterías no están cargadas. Se establece una comunicación de datos entre ambos radios.

4. Encienda el radio de destino y colóquelo en uno de los SUC.
5. Para encender el radio de origen, presione los botones **PTT** y **Bajar volumen** de forma simultánea durante tres segundos.

Escuchará los pitidos del modo de clonación y el aviso de voz “Modo de clonación en serie” desde el radio.

6. En el caso del radio de origen, enciéndalo con la siguiente secuencia:
 - a. Presione los botones **PTT** y **Subir volumen** al mismo tiempo mientras enciende el radio. Espere tres segundos antes de soltar los botones y escuchará el aviso de voz “Modo de clonación en serie” desde el radio.

b. Coloque el radio de origen en el SUC. Presione y suelte el botón **Subir volumen**.

Escuchará el aviso de voz “Aprobado” o “Falló” desde el radio de origen.

7. Para salir del modo de clonación cuando el proceso haya finalizado, presione el botón de **encendido** o mantenga presionado el botón **PTT**.

12.4

Indicador de estado del modo de clonación

Mantenga presionados los botones **PTT** y **Bajar volumen** al mismo tiempo y, a la vez, encienda el radio para ingresar al modo de clonación.

Mesa 21: Indicador de estado del modo de clonación

Estado del modo de clonación	Indicador LED	Aviso de voz o tono
Modo de clonación (en serie de forma predeterminada)	Doble parpadeo en rojo	“Clone Mode, Serial”
Cambiar a clonación inalámbrica [se inició con el botón (-)]	Doble parpadeo en rojo	“Wireless”
Cambiar a clonación en serie [se inició con el botón (-)]	Doble parpadeo en rojo	“Serial”
Clonar [se inició con el botón (+)]: clonación en curso	Rojo fijo	Pípidos de clonación
La clonación se realizó correctamente	No disponible	“Pass”
Error de clonación	No disponible	“Fail”

12.5

Solución de problemas en el modo de clonación

Cuándo y dónde se utilizan:

El mensaje de voz del radio anuncia “Falla”, lo que indica que falló el proceso de clonación. En el caso de que la clonación falle, realice cada uno de los siguientes pasos antes de intentar volver a iniciar el proceso de clonación.

Procedimiento:

1. Asegúrese de que las baterías de ambos radios estén cargadas por completo y colocadas correctamente.
2. Compruebe la conexión del cable de clonación en ambos cargadores para una sola unidad (SUC) y si el cable está colocado en la posición de “clonación”.
3. Asegúrese de que no haya residuos en la base de carga o en los contactos del radio y de que el contacto del radio toque firmemente el contacto del SUC o del cargador para varias unidades (MUC).
4. Asegúrese de que el radio de destino esté encendido.
5. Asegúrese de que el radio de origen se encuentre en modo de clonación.
6. Asegúrese de que los dos radios sean de la misma banda de frecuencia, de la misma región y tengan la misma potencia de transmisión.



NOTA:

El cable de clonación está diseñado para funcionar únicamente con el SUC compatible de Motorola Solutions PMLN7139_.

Resultado:

Cuando solicite el kit de cable de clonación, asegúrese de solicitar el kit con el número de pieza HKKN4028_. Si desea obtener más información acerca de los accesorios, consulte [Accesorios en la página 81](#).

12.6

Modo de clonación mediante el número de ID del PERFIL inalámbrico

La función Clonación inalámbrica del número de ID del PERFIL es útil cuando desea clonar el número de ID del PERFIL de todos los radios de su flota, pero no quiere clonar una determinada configuración del radio que puede ser única para cada uno, como la configuración del botón superior, la ganancia del micrófono, el nombre del radio, etc. El ID del PERFIL inalámbrico mantiene la configuración del radio de cada usuario, pero garantiza que todos los radios estén bajo el mismo número de ID del PERFIL. Esta función es útil si no dispone fácilmente de un cable de programación, un cable de clonación o una computadora.

12.6.1

Configuración del modo de clonación mediante el número de ID del PERFIL inalámbrico

Procedimiento:

1. Para encender el radio de origen, realice las siguientes acciones:
 - a. Presione los botones **PTT** y **Bajar volumen** al mismo tiempo mientras enciende el radio.
 - b. Espere tres segundos antes de soltar los botones hasta que escuche el aviso de voz “Modo de clonación en serie” desde el radio.
 - a. Presione y suelte el botón **Bajar volumen**.
Escuchará “Conexión inalámbrica” desde el radio de origen.
2. Para encender el radio de destino, realice las siguientes acciones:
 - a. Presione los botones **PTT** y **Bajar volumen** al mismo tiempo mientras enciende el radio.
 - b. Espere tres segundos antes de soltar los botones hasta que escuche el aviso de voz “Modo de clonación en serie” desde el radio de destino.



NOTA:

Evite colocar juntos los radios encendidos (más de siete radios) en un contenedor que no sea un cargador para varias unidades.

3. Para iniciar la clonación del número de ID del PERFIL inalámbrico en el radio de origen, presione y suelte el botón **Subir volumen**.
 - Oirá un tono.
 - Después de que se complete la clonación, en el radio de origen, se escuchará el aviso de voz “Aprobado” si la clonación se realizó correctamente, o “Error” si falló la clonación.
 - En el radio de destino, el radio recibe la información del número de ID del PERFIL. En el radio de destino, escuchará el aviso de voz “Aprobado”, si la clonación se realizó correctamente, o “Error” si falló la clonación.



Capítulo 13

Solución de problemas

Solucione los problemas de su radio utilizando el método descrito en la tabla.

Mesa 22: Solución de problemas

Si...	Entonces...
Si no hay potencia,	recargue o reemplace la batería de iones de litio.  NOTA: Las temperaturas de operación extremas pueden afectar la vida útil de la batería. Consulte Especificaciones de la batería en la página 16 .
Si el Software de programación para el cliente (CPS) no puede leer el radio,	realice una de las siguientes acciones: <ul style="list-style-type: none">• Asegúrese de que un lado del cable de programación esté conectado al radio y que el otro lado esté conectado al puerto USB.• Compruebe que el switch del cable de programación esté establecido en la posición Digital o Flash en un cable de programación de una versión anterior.• Asegúrese de que el radio esté posicionado correctamente en el cargador para una sola unidad (SUC).
Si el radio genera un tono continuo cuando presiona el botón PTT ,	presione nuevamente el botón PTT cuando finalice el modo de recepción.
Si el radio no transmite audio cuando presiona el botón PTT ,	realice una de las siguientes acciones: <ul style="list-style-type: none">• Compruebe que nadie más esté utilizando el canal y vuelva a intentarlo.• Cuando utilice un auricular, asegúrese de que el botón PTT esté desactivado.• Asegúrese de utilizar el botón PTT integrado en el auricular para realizar transmisiones.
Si recibe una comunicación que no está dentro de su canal,	personalice su ID de PERFIL con un número de 4 dígitos para todos los radios.
Si se escuchan chasquidos cuando nadie está hablando,	realice una de las siguientes acciones: <ul style="list-style-type: none">• Cuando lleve el radio en cinturones o bolsillos, compruebe que otro objeto no presione el botón PTT.• Utilice el auricular.
Si la calidad de audio no es buena,	realice las siguientes acciones: <ol style="list-style-type: none">1. Compruebe si la configuración del radio es la misma en todos los radios.2. Vaya a Modo de configuración avanzada.

Si...	Entonces...
Si el audio suena distorsionado/ robótico,	<p>3. Ajuste la ganancia de sensibilidad del micrófono (ganancia de micrófono).</p> <p>asegúrese de que está dentro del rango de transmisión.</p> <p> NOTA: La tecnología digital ofrece la ventaja de experimentar audio claro hasta el límite del rango. No obstante, cuando se ha alcanzado el rango de transmisión máximo, es posible que el audio suene distorsionado justo antes de que se pierda completamente la transmisión.</p>
Si el audio de transmisión es bajo,	<p>sostenga el radio en sentido vertical a una distancia de la boca de 2,54 a 5,08 cm (de 1 a 2 pulg.) cuando esté hablando. Para accesorios, sostenga el micrófono de accesorio a una distancia de 5,08 a 7,6 cm (de 2 a 3 pulg.) de la boca cuando esté hablando.</p>
Si hay un tono alto que interrumpe la conversación,	<p>realice las siguientes acciones:</p> <ul style="list-style-type: none">• Cuando hable, asegúrese de no soltar en ningún momento el botón PTT.• Siempre presione el botón PTT con firmeza hasta que la transmisión finalice.• Asegúrese de no soltar el botón PTT durante una transmisión y no vuelva a presionar inmediatamente el botón PTT.• Asegúrese de que el canal esté disponible y que haya un usuario accesible dentro del rango de transmisión.
Si hay un rango de conversación limitado,	<p>realice las siguientes acciones:</p> <ul style="list-style-type: none">• Para mejorar la transmisión, busque un lugar con línea de vista despejada. Evite estar cerca de acero o concreto, vegetación espesa, edificios o vehículos.• Cambie la ubicación del radio. Asegúrese de que el radio no esté demasiado cerca del cuerpo, como en un bolsillo o un cinturón. <p> NOTA: Los radios ofrecen una mayor cobertura en edificios industriales y comerciales.</p>
Si la retroalimentación del radio genera eco,	<p>realice una de las siguientes acciones:</p> <ul style="list-style-type: none">• Baje el volumen del radio y asegúrese de que los radios de transmisión y recepción no estén demasiado cerca.• Utilice el auricular.
Si la voz no se transmite o recibe,	<p>realice las siguientes acciones:</p> <ul style="list-style-type: none">• Cuando transmita, asegúrese de que el botón PTT esté totalmente presionado.• Asegúrese de que los radios tengan los mismos valores y el mismo ID de PERFIL.• Antes de hablar, espere hasta que escuche el tono de permiso para hablar. Cuando habla antes de escuchar el tono, se cortan las primeras palabras de la transmisión.

Si...	Entonces...
	<ul style="list-style-type: none">● Cargue, reemplace o cambie la posición de las baterías. Consulte Especificaciones de la batería en la página 16.● Cámbiese a una ubicación sin interferencias.
Si escucha mucha estática o interferencia,	asegúrese de que los radios transmisores y receptores estén al menos a 152,4 cm (5 pies) de distancia.
Si el indicador LED del cargador directo no parpadea,	realice las siguientes acciones: <ol style="list-style-type: none">1. Compruebe que el radio o la batería estén correctamente insertados.2. Verifique los contactos de la batería o del cargador para asegurarse de que estén limpios y que el pin de carga esté correctamente insertado. Consulte Carga con el cargador para una unidad (SUC) directo de base en la página 18 , Estado del radio en la página 30 y Colocación de la batería en la página 25 .
Si el nivel de carga de la batería es bajo,	cargue o reemplace la batería.  NOTA: Las temperaturas de operación extremas pueden afectar la vida útil de la batería. Consulte Especificaciones de la batería en la página 16 .
Si el indicador de nivel bajo de la batería parpadea, aunque se hayan insertaron baterías nuevas,	consulte Colocación de la batería en la página 25 y Especificaciones de la batería en la página 16 .
Si la batería no se carga aunque se haya colocado en el cargador directo durante un rato,	realice las siguientes acciones: <ul style="list-style-type: none">● Compruebe que el cargador directo de base está correctamente conectado y que corresponda a una fuente de alimentación compatible. Consulte Carga con el cargador para una unidad (SUC) directo de base en la página 18 y Carga de una batería independiente en la página 18.● Compruebe los indicadores LED del cargador para ver si la batería tiene un estado de error.

Capítulo 14

Garantía limitada de Motorola Solutions para Estados Unidos y Canadá

14.1

Garantía

Sujeto a las exclusiones contenidas a continuación, Motorola Solutions, Inc. garantiza que sus radios de dos vías están libres de defectos en materiales y mano de obra en condiciones normales de uso durante el período descrito a continuación.

Esta garantía limitada es un recurso exclusivo del consumidor y se aplica de la siguiente manera a los nuevos Productos, Accesorios y Software de Motorola Solutions que hayan comprado los consumidores en los países de Latinoamérica y que estén acompañados por esta garantía escrita.

14.2

Productos y Accesorios

En la tabla se muestra la duración de la cobertura de productos y accesorios.

Mesa 23: Productos y Accesorios

Productos cubiertos	Longitud de la cobertura
Los productos y accesorios antes definidos, salvo que se disponga lo contrario a continuación	Un (1) año a partir de la fecha de compra por parte del primer comprador del producto, a menos que se disponga lo contrario a continuación.
Accesorios y estuches decorativos. Cubiertas decorativas, biseles, cubiertas PhoneWrap™ y estuches	Garantía de por vida limitada para el primer comprador del producto.
Accesorios para radios de dos vías comerciales	Un (1) año a partir de la fecha de compra por parte del primer comprador del producto.
Productos y accesorios reparados o reemplazados	Lo que queda de la garantía original o 90 días a partir de la fecha de devolución al consumidor, lo que sea mayor.
Radio de dos vías	Dos (2) años a partir de la fecha de compra por parte del primer comprador del producto.

14.3

Exclusiones

Uso y desgaste normales

Se excluye de la cobertura el mantenimiento periódico, la reparación y el reemplazo de piezas debido al uso y al desgaste normales.

Baterías

Esta garantía limitada solo cubre las baterías cuya capacidad cargada por completo quede bajo el 80 % de su capacidad nominal y las baterías que presenten filtraciones.

Mal uso o uso indebido

Se excluyen de la cobertura defectos o daños provocados por:

- operación incorrecta, almacenamiento, mal uso o abuso, accidente o negligencia, como daños físicos (grietas, rasguños, etc.) en la superficie del producto como resultado del mal uso
- contacto con líquidos, agua, lluvia, humedad extrema o transpiración intensa, arena, tierra o similares, calor extremo o alimentos
- el uso de productos o accesorios con fines comerciales o someter el producto o el accesorio a usos o condiciones anormales
- otros actos que no son culpa de Motorola Solutions, están excluidos de la cobertura.

Uso de productos y accesorios que no sean de la marca Motorola Solutions

Se excluyen de la cobertura los defectos que resulten del uso de Productos, Accesorios, Software u otros equipos periféricos que no sean de marca Motorola Solutions ni estén certificados por Motorola Solutions.

Servicio o modificación sin autorización

Se excluyen de la cobertura los defectos o daños que resulten del servicio, prueba, ajuste, instalación, mantenimiento, alteración o modificación de cualquier tipo realizados por personas ajenas a Motorola Solutions o sus centros de servicio autorizados.

Productos alterados

Los productos o accesorios con:

- números de serie o etiquetas de fecha que se han quitado, alterado o borrado
- sellos rotos o que tengan evidencia de manipulación
- números de serie de la placa que no coinciden
- las carcasas o piezas que no cumplen o que no son de Motorola Solutions están excluidas de la cobertura

Servicios de comunicación

Se excluyen de la cobertura los defectos, daños o mal funcionamiento de los Productos, Accesorios o Software debido a cualquier servicio o señal de comunicación al cual se pueda suscribir o usar con los Productos, Accesorios o Software.

14.4

Software**Mesa 24: Tabla de garantía de software**

Productos cubiertos	Longitud de la cobertura
Software Solo se aplica a defectos físicos en los medios que soportan la copia del software.	90 días a partir de la fecha de compra.

Exclusiones**Software soportado por medios físicos**

La garantía no confirma que el software cumpla con sus requisitos ni funcione en combinación con cualquier otro producto de hardware o de aplicaciones de software proporcionados por terceros, que el

funcionamiento de los productos de software no tenga interrupciones ni errores ni que se corrijan todos los defectos de software.

Software no soportado por medios físicos

El software no soportado por medios físicos (por ejemplo, el software descargado de Internet) se proporciona "tal como está" y no tiene garantía.

14.5

Cobertura de la garantía

Esta garantía se extiende solo al primer comprador consumidor y no es transferible.

14.6

Cómo obtener servicio de garantía u otra información

Comuníquese con el punto de venta de Motorola Solutions.

- 1-800-448-6686 en los EE. UU.
- 1-800-461-4575 en Canadá
- 1-866-522-5210 en su TTY (Teléfono de texto)

Deberá enviarnos los productos con los fletes, derechos y seguros prepagados. Junto con los productos, debe incluir lo siguiente:

- una copia del recibo, contrato de venta u otra prueba de compra equivalente
- una descripción escrita del problema
- el nombre del proveedor de servicios (si este producto necesita un servicio de suscripción)
- el nombre y la ubicación del servicio de instalación (si corresponde) y, lo que es más importante
- su dirección y número de teléfono. Si se le solicita, también debe devolver todas las partes desprendibles tales como antenas, baterías y cargadores.

14.7

Aviso de patente

Este producto está cubierto por una o más de las siguientes patentes de Estados Unidos.

5896277 5894292 5864752 5699006 5742484 D408396 D399821 D387758 D389158 5894592 5893027
5789098 5734975 5861850 D395882 D383745 D389827 D389139 5929825 5926514 5953640 6071640
D413022 D416252 D416893 D433001

14.8

Garantías de la Ley de exportaciones

Este producto está controlado por las regulaciones de exportación de Estados Unidos de América. Los gobiernos de Estados Unidos y Canadá pueden restringir la exportación o reexportación de este producto a ciertos destinos.

Para obtener más información, comuníquese con el Departamento de Comercio de Estados Unidos.

Si tiene preguntas o comentarios relacionados con este producto, comuníquese con Motorola Solutions mediante el teléfono 1-888-325-9336 o visite www.motorolasolutions.com/DLR.

Apéndice A

Accesorios

Elija entre una variedad de accesorios diseñados, probados y certificados para optimizar el rendimiento de este radio.

Mesa 25: Accesorios de audio

Número de pieza	Descripción
HKLN4599_	Auricular con PTT , micrófono, enchufe delgado
HKLN4601_	Auricular con supervisión con PTT , enchufe delgado
HKLN4604_	Auricular giratorio con PTT , enchufe delgado
HKLN4606_	Micrófono con altavoz remoto con PTT , enchufe delgado
HKLN4608_	Pieza de repuesto de tubo acústico transparente

Mesa 26: Batería

Número de pieza	Descripción
HKNN4013_	Batería de iones de litio de 1800 mAh

Mesa 27: Cables

Número de pieza	Descripción
HKKN4027_	Kit de cables del Software de programación para el cliente (CPS) de radio comercial
HKKN4028_	Kit de cable de clonación para radios comerciales

Mesa 28: Cargadores

Número de pieza	Descripción
PMLN7139_	Base de carga para una unidad (SUC) RUD
PS000132A05	Fuente de alimentación para SUC (Argentina)
PS000132A08	Fuente de alimentación para SUC (Brasil)
PS000132A01	Fuente de alimentación para SUC (otros países en LACR)
PMLN7135_	Base de carga para varias unidades (MUC) DUR de 12 receptáculos
3004209T08	Cable de alimentación para MUC (Argentina)
3004209T16	Cable de alimentación para MUC (Brasil)
3004209T04	Fuente de alimentación para MUC (otros países en LACR)

Mesa 29: Accesorios para transportar los radios

Número de pieza	Descripción
HKLN4615_	Kit de funda con clip giratorio DLR

Índice

Segurança do produto e conformidade de exposição à RF.....	5
Aviso aos usuários (FCC e ISED).....	6
Informações de segurança para baterias, carregadores e acessórios de áudio.....	7
Diretrizes de segurança operacional.....	7
Segurança acústica.....	8
Direitos autorais do software do computador.....	9
Propriedade intelectual e comunicados regulatórios.....	10
Conteúdo da embalagem.....	12
Capítulo 1: Introdução.....	13
Capítulo 2: Manutenção.....	14
2.1 Uso e cuidados.....	14
Capítulo 3: Características da bateria.....	16
3.1 Especificações da bateria.....	16
3.2 Baterias autorizadas da Motorola Solutions.....	16
3.3 Vida útil da bateria.....	16
3.4 Status da bateria.....	17
Capítulo 4: Carregar as baterias.....	18
4.1 Carregamento de bateria independente.....	18
4.2 Carregamento com o carregador de encaixe de única unidade (SUC).....	18
4.3 Carregar o rádio e a bateria usando um Carregador multiunidades DLR de 12 compartimentos – Acessório opcional.....	19
4.4 Tempo de carregamento estimado.....	20
4.5 Indicador de LED do carregador.....	20
Capítulo 5: Compatibilidade dos rádios DLR e DTR.....	22
Capítulo 6: Visão geral do rádio.....	23
6.1 Controles e indicadores do rádio.....	23
6.2 Especificações do rádio.....	24
Capítulo 7: Início.....	25
7.1 Instalar a bateria.....	25
7.2 Remover a bateria.....	25
7.3 Anexação do Estojo.....	26
7.4 Ligar e desligar o rádio.....	26
7.5 Ajustar o volume.....	26
7.6 Verificar o status da bateria.....	27

Capítulo 8: Operação geral do rádio.....	28
8.1 Transmitir e receber chamadas.....	28
8.2 Tom de permissão para falar.....	28
8.3 Falar com um grupo em canais.....	29
8.4 Navegar ou selecionar canais.....	29
8.5 Iniciando Resposta Privada.....	29
8.6 Alcance da conversação.....	29
8.7 Opções do botão superior.....	30
8.8 Status do rádio.....	30
Capítulo 9: Recursos especiais de Chamada de rádio.....	31
9.1 Resposta privada.....	31
9.1.1 Iniciando Resposta Privada.....	35
9.1.2 Indicador de Status de Resposta privada.....	36
9.2 Chamada direta.....	36
9.2.1 Indicador de status de chamada direta.....	39
9.3 Perguntas frequentes sobre Resposta privada e Chamada direta.....	40
9.4 Chamar todos disponíveis.....	42
9.4.1 Indicador de status do recurso Chamar todos disponíveis.....	45
9.5 Enviar mensagem para todos disponíveis.....	45
9.5.1 Indicador de status do recurso Enviar mensagem para todos disponíveis.....	48
Capítulo 10: Modo de configuração avançada.....	50
10.1 Entrar no Modo de configuração avançada.....	50
10.2 Navegar pelas opções de Configuração avançada.....	51
10.2.1 Inserir o número de ID DO PERFIL atual.....	52
10.2.2 Alterar número de ID DO PERFIL.....	53
10.2.3 Alterar o número de ID DO PERFIL no submenu.....	53
10.2.4 Confirmar número de ID DO PERFIL modificado.....	54
10.2.5 Configurar o máximo de canais.....	55
10.2.6 Botão Superior de entrada – Recurso atual.....	56
10.2.6.1 Navegar pelo botão superior – Opções do submenu.....	57
10.2.7 Configuração de ganho do microfone.....	57
10.2.8 Configurar o Canal inicial.....	58
10.2.9 Reiniciar para os padrões de fábrica.....	59
10.2.9.1 Configurações de fábrica do rádio.....	60
Capítulo 11: Software de programação do cliente.....	61
11.1 Configurar o rádio para o Software de programação do cliente.....	61
11.2 Instruções básicas de menu do Software de programação do cliente.....	62
Capítulo 12: Modo de Clonagem.....	67

12.1 Configurar o modo de clonagem.....	67
12.2 Modo de clonagem no carregador multiunidades.....	68
12.2.1 Configurar o modo de clonagem no carregador multiunidades.....	69
12.3 Configurar o modo de clonagem usando cabo de clonagem de rádio para rádio.....	69
12.4 Indicador de status do modo de clonagem.....	70
12.5 Solução de problemas no modo de clonagem.....	71
12.6 Modo de clonagem usando o número de ID DO PERFIL sem fio.....	71
12.6.1 Configurar o modo de clonagem usando o número de ID DO PERFIL sem fio.....	72
Capítulo 13: Diagnóstico e solução de problemas.....	73
Capítulo 14: Garantia limitada da Motorola Solutions para Estados Unidos e	
 Canadá.....	76
14.1 Garantia.....	76
14.2 Produtos e acessórios.....	76
14.3 Exclusões.....	76
14.4 Software.....	77
14.5 Cobertura da garantia.....	78
14.6 Como obter o serviço de garantia ou outras informações.....	78
14.7 Aviso de patente.....	78
14.8 Garantias da lei de exportação.....	78
Apêndice A: Acessórios.....	79

Segurança do produto e conformidade de exposição à RF



ATENÇÃO:

Este rádio se destina somente ao uso ocupacional para atender aos requisitos de exposição à energia de RF da FCC. Antes de usar este produto, leia o livreto Segurança do produto e exposição à RF, fornecido com o seu rádio, que contém instruções operacionais importantes para uso seguro e informações sobre conscientização e controle de exposição à energia de radiofrequência (RF), de acordo com normas e regulamentos aplicáveis.

Para obter uma lista de antenas, baterias e outros acessórios aprovados pela Motorola Solutions, acesse <http://www.motorolasolutions.com>

Aviso aos usuários (FCC e ISED)

Os rádios bidirecionais comerciais operam na Banda ISM 900 MHz livre de licenças e estão sujeitos às Regras e Regulamentos da FCC (Federal Communications Commission, comissão federal de comunicações dos EUA).

Este dispositivo está em conformidade com a Parte 15 das Normas da FCC e com a RSS (Radio Standards Specification, especificação de padrões de rádios) isentas de licença da ISED (Innovation, Science and Economic Development Canada, inovação, ciência e desenvolvimento econômico Canadá), de acordo com as seguintes condições:

- Este dispositivo não pode causar interferências prejudiciais à saúde.
- Este dispositivo deve aceitar qualquer interferência recebida, inclusive as que possam causar operação indesejada.
- Alterações ou modificações feitas neste dispositivo que não sejam expressamente aprovadas pela Motorola Solutions poderão anular o direito do usuário de operar o equipamento.

Para estar em conformidade com os requisitos da FCC/ISED, os ajustes do transmissor devem ser feitos somente com a supervisão de uma pessoa com qualificações técnicas para realizar manutenção e reparos no transmissor. A reposição de qualquer componente do transmissor, como cristal, semicondutor etc., não autorizada pela FCC/ISED para este rádio infringe os regulamentos da FCC/ISED.



OBSERVAÇÃO:

O uso desse rádio fora do país no qual ele deveria ser distribuído está sujeito a regulamentos do governo e pode ser proibido.

Informações de segurança para baterias, carregadores e acessórios de áudio

Este documento contém instruções de segurança e operação importantes. Leia estas instruções cuidadosamente e guarde para referência futura. Antes de usar o carregador de bateria, leia todas as instruções e avisos:

- no carregador
 - na bateria
 - no rádio conectado com a bateria
1. Para reduzir o risco de lesões, carregue somente as baterias recarregáveis autorizadas da Motorola Solutions. Carregar as outras baterias pode causar explosão, ferimentos e danos.
 2. O uso de acessórios não autorizados pela Motorola Solutions pode resultar em incêndio, choque elétrico ou lesões.
 3. Para reduzir danos à tomada e ao fio, puxe pelo plugue em vez de pelo fio ao desconectar o carregador.
 4. Não utilize uma extensão elétrica, a menos que seja necessário. A utilização de extensões inadequadas pode resultar em incêndio e choque elétrico. Caso seja necessário utilizar uma extensão elétrica, verifique se o tamanho da extensão é de 18 AWG para comprimentos de até 2,0 m (6,5 pés) e de 16 AWG para comprimentos de até 3,0 m (9,8 pés).
 5. Não use um carregador que tenha caído nem que esteja danificado de alguma forma. Leve-o a representantes qualificados de assistência técnica da Motorola Solutions.
 6. Não desmonte o carregador; ele não pode ser consertado e não há peças de reposição disponíveis. A desmontagem do carregador pode resultar em risco de choque elétrico ou incêndio.
 7. Para reduzir o risco de choque elétrico, remova o plugue do carregador da tomada de CA antes de realizar qualquer tipo de limpeza ou manutenção.

Diretrizes de segurança operacional

- Desligue o rádio ao carregar.
- O carregador não é adequado para uso externo. Utilize somente em locais secos ou em condições secas.
- Desconecte o carregador da tensão de linha retirando o conector principal.
- Conecte o equipamento a uma tomada que seja próxima e de fácil acesso.
- Para equipamento com fusíveis, as trocas devem estar em conformidade com o tipo e a classificação especificada nas instruções do equipamento.
- A temperatura máxima do ambiente em volta do equipamento da fonte de alimentação não deve ser superior a 40 °C (104 °F).
- O cabo não pode ser pisado, chutado, molhado ou danificado.

Segurança acústica



ATENÇÃO:

A exposição a ruídos muito altos de qualquer origem por longos períodos pode prejudicar sua audição temporária ou permanentemente. Quanto mais alto for o volume do rádio, menor o tempo necessário para que a sua audição seja prejudicada. Por vezes, os danos à audição devido a sons muito altos não são detectados em um primeiro momento, podendo ter efeito cumulativo.

Para proteger sua audição:

- Use o volume mais baixo possível para a execução da sua tarefa.
- Só aumente o volume se estiver em ambientes com excesso de ruídos.
- Reduza o volume antes de conectar o headset ou os fones intra-auriculares.
- Limite o tempo de uso de headsets ou fones de ouvido com volume alto.
- Ao usar o rádio sem headset ou fone de ouvido, não coloque o alto-falante do rádio em contato direto com seus ouvidos.
- Se sentir algum desconforto auditivo, zumbidos ou sons abafados, pare de ouvir o rádio através do headset ou fone de ouvido e consulte um médico.

Direitos autorais do software do computador

Os produtos da Motorola Solutions descritos neste manual podem incluir programas de computador da Motorola Solutions protegidos por direitos autorais, armazenados em memórias de semicondutores ou em outras mídias. As leis dos Estados Unidos e de outros países reservam à Motorola Solutions determinados direitos exclusivos sobre programas de computador protegidos por direitos autorais, incluindo, entre outros, o direito exclusivo de copiar ou reproduzir, de qualquer forma, o programa protegido por direitos autorais. Conseqüentemente, nenhum programa de computador da Motorola Solutions protegido por direitos autorais contido nos produtos da Motorola Solutions descritos neste manual pode ser copiado, reproduzido, modificado, alvo de engenharia reversa ou distribuído sob qualquer forma, sem o consentimento expresso, por escrito, da Motorola Solutions.

Além disso, a compra de produtos Motorola Solutions não confere, direta ou implicitamente, por preclusão ou qualquer outra forma, licenças sob direitos autorais, patentes ou aplicativos patenteados pela Motorola Solutions, exceto a licença normal, não exclusiva para utilização lícita decorrente da venda do produto conforme determina a lei.

O software de compressão de voz AMBE+2™ incluído neste produto é protegido por direitos de propriedade intelectual, incluindo direitos de patente, direitos autorais e segredos comerciais, da Digital Voice Systems, Inc. Essa tecnologia de compressão de voz é licenciada exclusivamente para uso, no estado em que se encontra, no Equipamento de Comunicação. Números de patentes nos EUA: N° 8.595.002 B2, n° 8.359.197, n° 8.315.860, n° 8.200.497, n° 7.970.606, n° 6.912.495 B2, n° 6.199.037 B1, n° 5.826.222, n° 5.754.974, n° 5.701.390 e n° 5.715.365.

Propriedade intelectual e comunicados regulatórios

Direitos autorais

Os produtos da Motorola Solutions descritos neste documento podem incluir programas de computador da Motorola Solutions protegidos por direitos autorais. As leis dos Estados Unidos e de outros países garantem determinados direitos exclusivos da Motorola Solutions que envolvem programas de computador protegidos por direitos autorais. Sendo assim, nenhum programa de computador protegido por direitos autorais da Motorola Solutions, incluído nos produtos da Motorola Solutions descritos neste documento, pode ser copiado ou reproduzido, de qualquer forma, sem permissão expressa por escrito da Motorola Solutions.

Nenhuma parte deste documento pode ser reproduzida, transmitida, armazenada em sistema de recuperação ou traduzida para qualquer idioma ou linguagem de computador, de forma nenhuma nem por nenhum meio, sem permissão prévia por escrito da Motorola Solutions, Inc.

Marcas registradas

MOTOROLA, MOTO, MOTOROLA SOLUTIONS, and the Stylized M Logo are trademarks or registered trademarks of Motorola Trademark Holdings, LLC and are used under license. All other trademarks are the property of their respective owners.

Direitos de licença

A aquisição de produtos da Motorola Solutions não pressupõe garantia, explícita ou implícita, por impedimento ou qualquer outra forma, de qualquer licença de direito autoral, patente ou aplicação de patente da Motorola Solutions, exceto a licença de uso regular não exclusiva, isenta de exploração de patente concedida por força de lei na venda de um produto.

Conteúdo de código aberto

Este produto pode conter software de código aberto usado conforme licença. Na mídia de instalação do produto, consulte o conteúdo completo sobre Atribuições e comunicados jurídicos de código aberto.

Diretiva WEEE (Waste of Electrical and Electronic Equipment, resíduos de equipamentos elétricos e eletrônicos) da UE (União Europeia) e do Reino Unido



A diretiva WEEE da União Europeia e a regulamentação WEEE do Reino Unido exigem que os produtos vendidos nos países da União Europeia e do Reino Unido exibam a etiqueta de lixeira cruzada no produto (ou na embalagem, em alguns casos). Conforme definido pela diretiva WEEE, essa etiqueta de lixeira cruzada indica que os clientes e os usuários finais nos países da União Europeia e do Reino Unido não podem descartar equipamentos ou acessórios elétricos ou eletrônicos em lixo doméstico.

Os clientes ou usuários finais dos países da União Europeia e do Reino Unido devem entrar em contato com o representante do fornecedor do equipamento ou o centro de assistência local para obter informações sobre o sistema de coleta de lixo em seu país.

Isenção de responsabilidade

Observe que alguns recursos e capacidades descritos neste documento podem não ser pertinentes ou licenciados para uso em um sistema específico ou podem depender das características de uma determinada

unidade de rádio móvel ou da configuração de determinados parâmetros. Consulte seu contato da Motorola Solutions para mais informações.

© 2023 Motorola Solutions, Inc. All Rights Reserved

Conteúdo da embalagem

A lista a seguir abrange o conteúdo da embalagem disponível:

- Rádio
- Estojo
- Bateria de íons de lítio
- Guia de referência rápida
- Carregador com bandeja de encaixe com adaptador de alimentação
- Folheto de segurança do produto e exposição à RF

Capítulo 1

Introdução

Este guia do usuário abrange a operação dos seus rádios.

A série do rádio fornece comunicações de bom custo-benefício para negócios, como lojas de varejo, restaurantes, escolas, sites de construção, fabricação, gerenciamento de propriedades e hotéis e mais. Os rádios bidirecionais profissionais da Motorola Solutions são a solução de comunicação perfeita para todos os setores acelerados atuais.

É possível que o revendedor ou administrador do sistema tenha personalizado seu rádio para atender às suas necessidades específicas. Obtenha mais informações com seu revendedor ou administrador do sistema.



OBSERVAÇÃO:

Leia este guia do usuário com cuidado para garantir que você saiba como operar o rádio antes do uso.

Capítulo 2

Manutenção

Este capítulo explica a manutenção do rádio.

2.1

Uso e cuidados



Não deixe o rádio submerso em água.

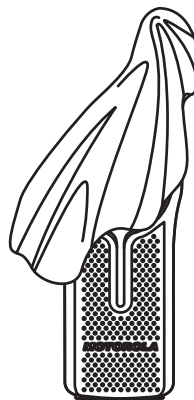

Use um pano macio para limpar a parte externa



Não use álcool ou soluções de limpeza

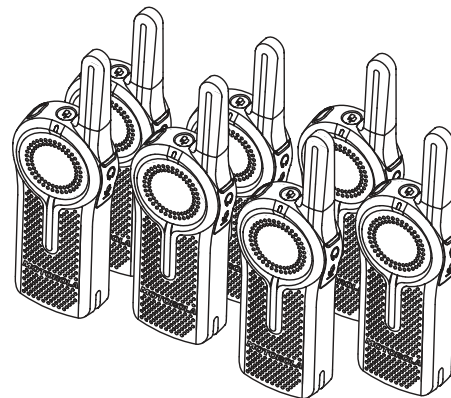

Não coloque mais de sete rádios ligados próximos demais uns dos outros em um recipiente

Se o rádio for submerso em água,

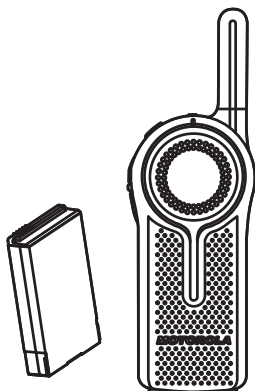

Desligue o rádio e remova a bateria

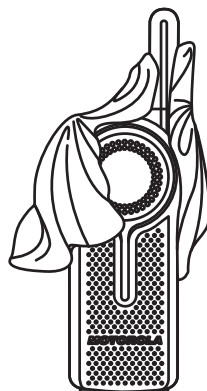

Seque com um pano macio

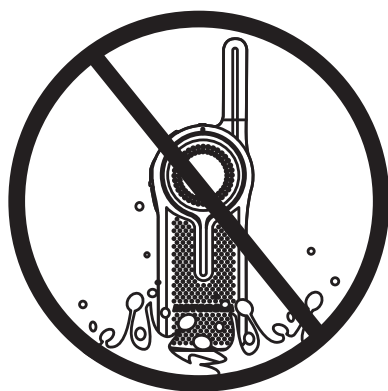

Não use o rádio até ele secar completamente

Capítulo 3

Características da bateria

O rádio vem com uma bateria recarregável de íons de lítio (Li-ion). Para obter a melhor capacidade e desempenho, certifique-se de que a bateria esteja totalmente carregada antes do primeiro uso.

3.1

Especificações da bateria

A duração da bateria é determinada por diversos fatores. Os fatores mais importantes são: sobrecarga de bateria e a profundidade média de descarga de cada ciclo. Quanto maior a sobrecarga e mais profunda a descarga média, menos ciclos a bateria dura. Uma bateria que é sobrecarregada e descarregada 100% diversas vezes ao dia dura menos ciclos que uma bateria que recebe menos sobrecarga e é descarregada para 50% por dia. Uma bateria com um mínimo de sobrecarga e média de 25% de descarga dura mais tempo.

As baterias da Motorola Solutions foram criadas especificamente para serem usadas com um carregador da Motorola Solutions e vice-versa. Carregar baterias com equipamentos que não são da Motorola Solutions pode danificar a bateria e anular a garantia. Sempre que possível, mantenha a temperatura da bateria em 25 °C (77 °F, temperatura ambiente). Carregar uma bateria fria (menos de 10 °C [50 °F]) pode resultar em vazamento de eletrólito, danificando a bateria. Carregar uma bateria quente (acima de 35 °C [95 °F]) resulta em capacidade de descarga reduzida, afetando o desempenho do rádio. Os carregadores de bateria de carga rápida da Motorola Solutions contêm um circuito sensor de temperatura para garantir que as baterias estejam dentro dos limites de temperatura.



OBSERVAÇÃO:

Baterias com capacidade e vida útil diferentes poderão ser disponibilizadas no futuro.

3.2

Baterias autorizadas da Motorola Solutions

Acima 1: Baterias autorizadas da Motorola Solutions

Número da peça	Descrição
HKNN4013_	Bateria de íons de lítio de 1800 mAh

3.3

Vida útil da bateria

A vida útil da bateria é maior quando o recurso Economia de bateria está ativado. O recurso Economia de bateria fica ativado por padrão.

Acima 2: Vida útil da bateria com o recurso Economia de bateria ativado

Tipo de bateria	Economia de bateria ativada
Padrão	Até 14 horas



OBSERVAÇÃO:

A duração da bateria é estimada com base no ciclo padrão de trabalho de 5% transmissão/5% recepção/90% espera.

3.4

Status da bateria

Esta seção fornece informações sobre o status da bateria. O rádio pode anunciar o nível de bateria correspondente quando você usa o botão **Liga/Desliga** para entrar no modo Medidor de bateria por padrão.

Acima 3: Status da bateria

Status da bateria	Nível da bateria	Mensagem de voz ou sinal sonoro
Alto	100% a 71%	“Nível da bateria alto”
Médio	70% a 41%	“Nível da bateria médio”
Baixo	40% a 11%	“Nível da bateria baixo”
Crítica	10% a 0%	“Nível da bateria crítico”
Desligamento	0%	Sinais sonoros de desligamento

Capítulo 4

Carregar as baterias

Este capítulo descreve os métodos utilizados para carregar o rádio.

4.1

Carregamento de bateria independente

Procedimento:

1. Alinhe a aba levantada de cada lado da bateria com a ranhura elevada correspondente em cada lado do compartimento do carregador.
2. Pressione a bateria em direção à parte posterior do compartimento.

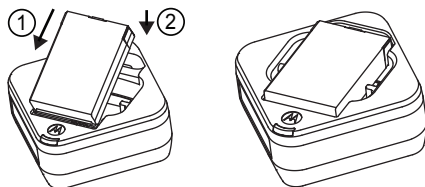

3. Deslize a bateria no compartimento do carregador até que os contatos da bateria e do carregador fiquem unidos totalmente.

Quando a bateria estiver no suporte, o carregador indicará o status do Nível da Bateria conforme mostrado na tabela [Indicador de LED do carregador na página 20](#). O LED vermelho pisca para indicar que a bateria está sendo carregada rapidamente. O LED muda para verde constante para indicar que a bateria está quase ou totalmente carregada.

4.2

Carregamento com o carregador de encaixe de única unidade (SUC)

O rádio vem com uma fonte de alimentação padrão e um SUC.

Pré-requisitos:



OBSERVAÇÃO:

Desligue o rádio antes de carregar e carregue totalmente a bateria antes do primeiro uso. Recomenda-se carregar o rádio em temperatura ambiente.

Procedimento:

1. Posicione o SUC em uma superfície plana.
2. Insira o conector da fonte de alimentação na porta SUC.
3. Conecte o adaptador CA a uma tomada.
4. Insira o rádio no SUC com a parte frontal do rádio voltada para o LED do SUC. Verifique se o rádio está firme e totalmente inserido no carregador.

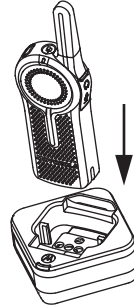

Para mais informações, consulte [Indicador de LED do carregador na página 20](#) e [Diretrizes de segurança operacional na página 7](#).

O LED vermelho no SUC acende para indicar que a bateria está sendo carregada.

4.3

Carregar o rádio e a bateria usando um Carregador multiunidades DLR de 12 compartimentos – Acessório opcional

O MUC do DLR de 12 compartimentos permite o carregamento de até 12 rádios ou de até 6 rádios e 6 baterias autônomas. As baterias podem ser carregadas com os rádios ou removidas e inseridas separadamente no MUC. Cada um dos 12 compartimentos de carregamento pode conter um rádio (com ou sem o estojo) ou uma bateria, mas não os dois ao mesmo tempo.

Procedimento:

1. Posicione o MUC em uma superfície plana.
2. Insira o plugue do cabo de alimentação no conector de dois pinos do MUC, localizado na parte inferior do MUC.
3. Conecte o cabo de alimentação na tomada CA.
4. Desligue o rádio.
5. Insira o rádio ou a bateria no compartimento de carregamento com o rádio ou a bateria voltados para fora dos contatos.

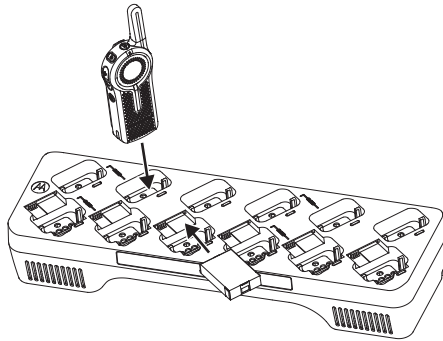

Resultado:



OBSERVAÇÃO:

- O MUC clona até dois rádios (dois rádios de origem e dois rádios alvo). Para obter mais informações, consulte [Modo de clonagem no carregador multiunidades na página 68](#).
- Para obter mais informações sobre a operação do MUC, consulte as folhas de instruções fornecidas com o MUC. Para obter mais informações sobre as peças e seus respectivos números, consulte [Acessórios na página 79](#).

4.4

Tempo de carregamento estimado

A tabela a seguir fornece o tempo de carregamento estimado da bateria. Para mais informações, consulte [Acessórios na página 79](#).

Acima 4: Tempo de carregamento estimado

Soluções de carregamento	Tempo de carregamento estimado
Padrão	≤ 3,50 horas

4.5

Indicador de LED do carregador

A tabela a seguir descreve o significado do indicador de LED do carregador.



OBSERVAÇÃO:

Verifique se o rádio ou a bateria autônoma está inserido corretamente no carregador e se há energia na tomada.

Acima 5: Indicador de LED do carregador

Indicação	Status
Verde por aproximadamente um segundo	Ligado
Vermelho contínuo	Carregando
Verde contínuo	Carregado
Vermelho piscando rapidamente	Erro ¹

¹ Reposicione o pacote de bateria para corrigir o erro.

Indicação	Status
Laranja piscando lentamente	Em espera ²
Pisca em vermelho uma vez	Nível da bateria baixo
Pisca em laranja duas vezes	Nível da bateria médio
Pisca em verde três vezes	Nível da bateria elevado

² A temperatura da bateria está muito alta, muito baixa, ou a tensão errada é usada.

Capítulo 5

Compatibilidade dos rádios DLR e DTR

Os rádios DLR e DTR são baseados na mesma tecnologia de rádio digital e podem ser usados em frotas mistas de rádios DLR e DTR. Os rádios DLR e DTR se comunicam usando as configurações padrão de fábrica.

Se você tiver rádios DLR ou DTR com configurações e/ou grupos privados personalizados e precisar adicionar rádios DLR, use o Software de programação do cliente (CPS) do DLR³ para criar uma configuração compatível nos rádios DLR. O mesmo se aplicará se for necessário adicionar rádios DLR ou DTR a uma frota existente de rádios DLR. Para obter mais detalhes sobre a compatibilidade dos rádios DLR e DTR, entre em contato com seu ponto de venda da Motorola Solutions.

Em caso de dúvidas ou comentários relacionados a este produto, entre em contato com a Motorola Solutions: 1-800-448-6866

³ O software CPS do DLR para Estados Unidos, Canadá, Austrália e Nova Zelândia está disponível gratuitamente para download, em www.motorolasolutions.com/DLR.

Capítulo 6

Visão geral do rádio

Este capítulo explica os botões e as funções para operar o rádio.

6.1

Controles e indicadores do rádio

Figura 1: Controles e indicadores do rádio

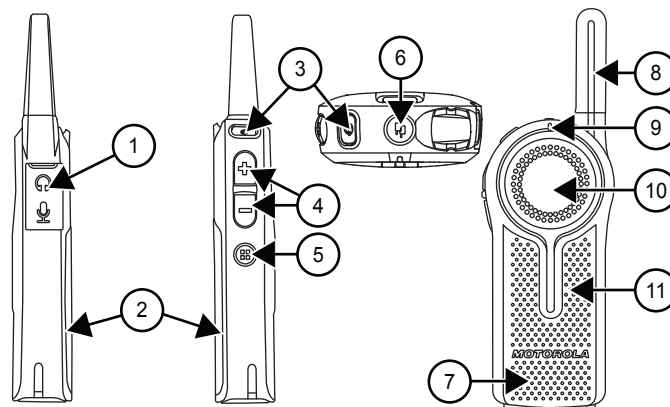

Número	Descrição
1	Conector para acessórios de áudio Conecta acessórios de áudio compatíveis.
2	Baterias de íons de lítio (Li-ion) Para mais informações sobre a bateria, consulte Especificações da bateria na página 16 .
3	Botão Liga/Desliga <ul style="list-style-type: none">Para ligar/desligar o rádio, pressione e segure o botão Liga/Desliga.Para verificar o status da bateria, pressione o botão Liga/Desliga. Para obter mais informações sobre a programação do botão Liga/Desliga , consulte etapa 6 do Instruções básicas de menu do Software de programação do cliente na página 62 .
4	Botão Controle de volume <ul style="list-style-type: none">Para aumentar o volume, pressione o botão Aumentar volume.Para diminuir o volume, pressione o botão Diminuir volume.
5	Botão Canal/Menu No modo de operação padrão do rádio, o botão Canal/Menu tem a função de canal como padrão. <ul style="list-style-type: none">Para trocar de canal, pressione o Botão Menu/Canal.

Número	Descrição
	<ul style="list-style-type: none"> Para navegar pelos canais, pressione o botão Aumentar volume ou Diminuir volume. Para navegar pelos vários menus definidos no Software de programação do cliente (CPS), pressione o botão Canal/Menu. Para sair, pressione rapidamente o botão PTT. <p>No modo de configuração avançada, o botão Canal/Menu dá acesso e permite a navegação para configurar recursos especiais.</p>
6	<p>Botão Superior</p> <p>O botão Superior vem com o recurso Resposta privada como padrão.</p> <p>Para mais informações sobre a programação do botão Superior para outros recursos, consulte Recursos especiais de Chamada de rádio na página 31.</p>
7	Alto-falante
8	<p>Antena</p> <p>A antena não é removível.</p>
9	<p>LED indicador de Tx/Rx</p> <p>Indica se o rádio está no modo de espera, modo de recepção ou modo de transmissão.</p>
10	<p>Botão Push-To-Talk (PTT)</p> <p>Para falar, pressione o botão PTT e aguarde para ouvir o Tom de permissão para falar (TPT). O TPT é um bipe duplo rápido. Solte para ouvir.</p> <p>Para obter mais informações, consulte Transmitir e receber chamadas na página 28.</p>
11	Microfone

6.2

Especificações do rádio

A especificação do rádio está impressa na parte traseira do rádio.

Acima 6: Especificações do rádio

Modelo	Banda de frequência	Potência de transmissão (Watts)	Número de canais	Antena
DLR1020	ISM 900 MHz	1	2	Não removível
DLR1060	ISM 900 MHz	1	6	Não removível

Capítulo 7

Início

Esta seção ajuda você a se familiarizar com as operações básicas do rádio.

7.1

Instalar a bateria

Procedimento:

1. Deslize a trava da parte superior da tampa da bateria para a posição de desbloqueio e levante a tampa da bateria no encaixe central.
 - a. Alinhe os contatos da bateria com os terminais de contato do compartimento da bateria. Em primeiro lugar, insira o lado da bateria que tem os contatos e, em seguida, pressione a bateria para fixá-la no lugar.

Figura 2: Instalar a bateria

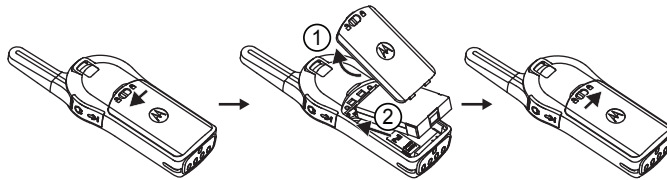

2. Coloque a tampa da bateria de volta no rádio.
3. Deslize a trava até a posição de bloqueio.

7.2

Remover a bateria

Procedimento:

1. Desligue o rádio.
2. Deslize a trava da parte superior da tampa da bateria para a posição de desbloqueio e levante a tampa da bateria no encaixe central.

Figura 3: Remover a bateria de íons de lítio

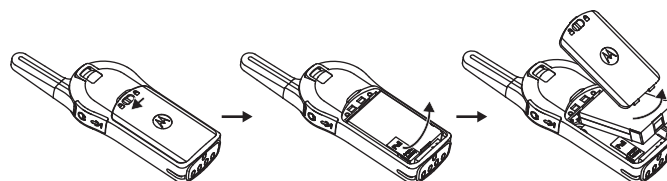

3. Puxe a aba de remoção da bateria até que ela esteja desacoplada do compartimento de bateria.
4. Puxe a bateria para fora do rádio.

7.3

Anexação do Estojo

Quando e onde usar:

Figura 4: Estojo

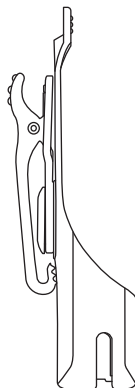

Procedimento:

1. Para inserir o rádio no estojo, pressione o rádio contra a parte traseira do estojo até que o gancho do suporte seja inserido no espaço superior.
2. Para remover o rádio do estojo, solte o gancho do estojo do espaço superior usando a aba superior e retire o rádio do estojo.

7.4

Ligar e desligar o rádio

Quando e onde usar:

- Para ligar o rádio, mantenha o botão **Liga/Desliga** pressionado até que o rádio emita o sinal sonoro de inicialização e o LED indicador de Tx/Rx comece a piscar.
- Para desligar o rádio, mantenha o botão **Liga/Desliga** pressionado até que o rádio emita o sinal sonoro de inicialização e o indicador de LED de Tx/Rx apague.



OBSERVAÇÃO:

Por padrão, quando o rádio é ligado, ele anuncia o nome do canal atual e o status da bateria.

7.5

Ajustar o volume

Há 16 incrementos de volume. Ao pressionar os botões **Aumentar Volume** ou **Diminuir Volume**, você ouve um bipe no nível de volume atual. Se o seu rádio for o receptor durante a interação com o volume, é possível ouvir a mensagem de voz do seu rádio e o novo volume em vez de bipes.

Quando e onde usar:

- Pressione o botão **Aumentar Volume** para aumentar o volume ou o botão **Diminuir Volume** para diminuir o volume.
- Para silenciar, mantenha pressionado o botão **Diminuir volume** por dois segundos até ouvir a mensagem de voz “Mute” no rádio.

- Para aumentar o volume ao máximo, mantenha o botão **Aumentar volume** pressionado por dois segundos. O volume sobe rapidamente até o volume máximo. Você ouve os sinais sonoros aumentarem conforme o volume aumenta.



OBSERVAÇÃO:

- Silenciar o rádio significa configurar o volume para o nível mais baixo. Isso é feito para evitar que o usuário se esqueça de desativar o modo mudo do rádio.
- Não segure o rádio muito próximo à orelha quando o volume estiver alto ou ao ajustar o volume.
- Ao utilizar o rádio com fone intra-auricular, lembre-se de ajustar o volume do rádio para o nível mais baixo antes de colocar o fone intra-auricular. Para obter mais informações, consulte [Segurança acústica na página 8](#). Use somente acessórios aprovados pela Motorola Solutions. Para obter mais informações, consulte [Acessórios na página 79](#).

7.6

Verificar o status da bateria

O status do nível da bateria é alto, médio, baixo e crítico.

Procedimento:

Pressione rapidamente o botão **Liga/Desliga**.

Para obter mais informações, consulte [Status da bateria na página 17](#).

Capítulo 8

Operação geral do rádio

8.1

Transmitir e receber chamadas

Procedimento:

1. Para responder ou falar, pressione o botão **PTT**.



OBSERVAÇÃO:

Espere o Tom de permissão para falar (TPT) encerrar para falar.

Um bipe duplo rápido é ouvido.

2. Solte o botão **PTT** para escutar.

Acima 7: Indicador de LED de Tx/Rx

Indicador	Status
Vermelho piscando lentamente	O rádio está no modo de espera.
Vermelho contínuo	O rádio está no modo de transmissão.
Vermelho piscando rapidamente	O rádio está no modo de recepção.

Pós-requisitos:



IMPORTANTE:

Não solte o botão **PTT** em nenhum momento ao falar no rádio. Esteja você transmitindo usando o botão **PTT** ou um **PTT** em linha no acessório de fone de ouvido, sempre pressione o botão **PTT** firmemente até que a transmissão termine. Soltar o botão **PTT** durante a transmissão e tentar pressionar o botão **PTT** de novo imediatamente fará com que o rádio emita um tom alto.

Aguarde dois segundos e pressione **PTT** novamente para continuar a falar. Se você pressionar o botão **PTT** para transmitir e um sinal sonoro de ocupado for recebido no lugar de um **TPT**, isso significa que o canal não está disponível, está ocupado ou que não há usuários dentro do alcance de transmissão.

8.2

Tom de permissão para falar

O TPT (Talk Permit Tone, sinal sonoro de permissão para falar) é um rápido sinal sonoro duplo distinto que é emitido depois que você pressiona o botão **PTT**, indicando que o canal está livre para falar.

O TPT garante comunicações ordenadas, evitando que os rádios façam transmissões em conversas em andamento.



OBSERVAÇÃO:

Para garantir que suas palavras não sejam cortadas, espere o TPT acabar para falar.

8.3

Falar com um grupo em canais

Procedimento:

Para transmitir, pressione o botão **PTT**.



OBSERVAÇÃO:

Espera o Tom de permissão para falar (TPT) encerrar para falar.

O LED indicador de Tx/Rx vermelho sólido acende e o TPT é ouvido.

8.4

Navegar ou selecionar canais

Procedimento:

1. Pressione o botão **Canal/Menu** até ouvir a mensagem de voz “Canal <Número>” no rádio.
2. Para selecionar um canal, pressione o botão **Aumentar volume** ou **Diminuir volume** .
Você ouve a mensagem de voz de canal selecionado no seu rádio.
3. Para sair do recurso de alteração de canal, pressione o botão **PTT** ou aguarde até que o temporizador de Canal/Menu do rádio expire.

8.5

Iniciando Resposta Privada

Por padrão, o botão **Superior** é definido com o recurso de Resposta privada. Este recurso permite que duas pessoas conectem-se de modo particular instantaneamente depois que um grupo transmissão for encerrado.

Procedimento:

1. Para iniciar uma Resposta privada, pressione o botão **Superior** durante uma chamada de grupo.
O LED do botão **superior** pisca em laranja.
2. Após uma chamada de grupo, pressione o botão **PTT** para fazer uma chamada privada.
O LED do botão **superior** acende em laranja contínuo.
3. Espere até que o sinal sonoro de permissão para falar termine para falar.

8.6

Alcance da conversação

Acima 8: Alcance da conversação

Alcance da conversação

Modelo	Industrial	Vários níveis
	Dentro de construções Industriais de aço/concreto	Dentro de construções de vários níveis
ISM 900 MHz	Até 27.870,91 m ² (300.000 pés ²)	Até 20 andares

Para que um grupo de rádios se comunique, todos os rádios precisam estar no mesmo canal e ter o mesmo número de ID DO PERFIL do rádio. O número de ID DO PERFIL padrão é **0000**.

Canal

Canal atual que o rádio está usando, dependendo do modelo do rádio.

Número de ID DO PERFIL

O rádio em sua frota, independentemente dos canais aos quais os usuários estão atribuídos, deve usar o mesmo ID DO PERFIL. Personalize o número de ID DO PERFIL para evitar interferência de outros usuários que usam o número padrão **0000**. Para personalizar o ID DO PERFIL da frota de rádios, escolha um número de quatro dígitos e insira-o usando o modo de configuração avançada do rádio. Desligue o rádio, pressione os botões **PTT** → **Aumentar volume** → **Liga/Desliga** ao mesmo tempo, e segure-os até ouvir a mensagem de voz “Programming Mode” no rádio. Para obter mais informações, consulte o [Modo de configuração avançada na página 50](#).

8.7

Opções do botão superior

Por padrão, o botão **Superior** é programado com o recurso de Resposta privada.

Você pode configurar o botão **Superior** para outros recursos, como Buscar todos disponíveis, Chamada disponível, Chamada direta e Silenciar. Você pode desativar o recurso do botão Superior.

Para mais informações sobre configuração do botão **Superior**, consulte [Modo de configuração avançada na página 50](#).

8.8

Status do rádio

Acima 9: Status do rádio

Status do rádio	Indicador de LED frontal	Indicador LED do botão superior	Mensagem de voz ou sinal sonoro
Verificação automática	Vermelho sólido por dois segundos	DESLIGADO	“Nível da bateria <Nível>, Canal <Número>”
Desligar	Vermelho sólido por dois segundos	DESLIGADO	Apitos de desligar
Erro fatal ao ligar	Vermelho piscando duas vezes	Única piscada em laranja	Não disponível
Canal ocupado	Não disponível	DESLIGADO	Tom de ocupado
Modo ocioso	Vermelho piscando lentamente	DESLIGADO	Não disponível
Transmissão (Tx) (chamada de grupo padrão)	Vermelho contínuo	DESLIGADO	Não disponível
Recepção (Rx) (chamada de grupo padrão)	Vermelho piscando rapidamente	DESLIGADO	Não disponível

Capítulo 9

Recursos especiais de Chamada de rádio

Este tópico explica os recursos especiais de chamada da série do rádio.

9.1

Resposta privada

Este recurso permite que duas pessoas conectem-se de modo privado instantaneamente depois de uma transmissão em grupo.

Cenário de Resposta privada

O Usuário B está falando com um grupo de rádios.

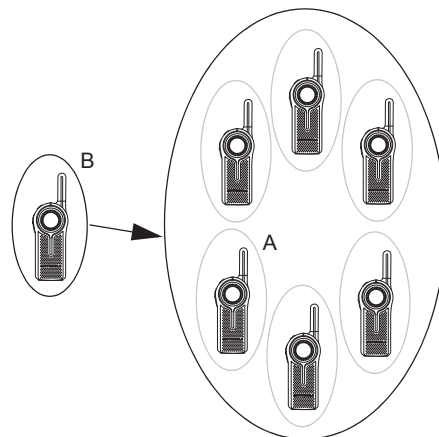

O Usuário A quer falar com o Usuário B em privado e pressiona o botão **Superior** para colocar em fila.



OBSERVAÇÃO:

Mantenha o botão **Superior** pressionado uma segunda vez para cancelar a fila de Resposta privada.

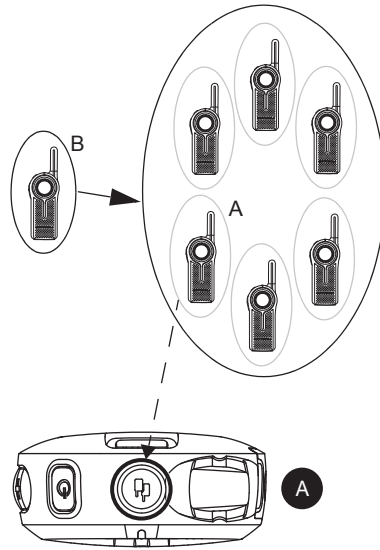

O rádio do Usuário A reproduz a mensagem de voz “Private Reply” e o botão **Superior** começa a piscar na cor laranja, mostrando que o Usuário A está esperando na fila para falar em particular com o Usuário B.

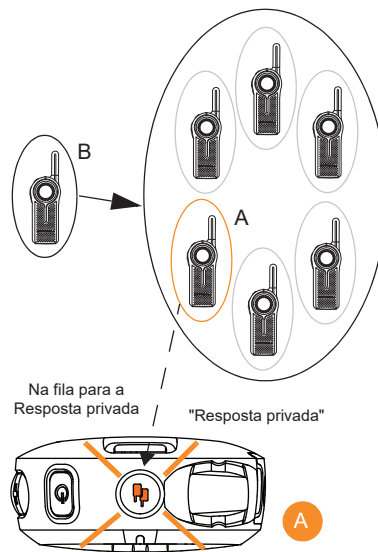

O Usuário B termina de falar com o Grupo enquanto o rádio do Usuário A ainda está piscando na cor laranja, o que indica que ele está na fila para uma chamada de Resposta privada.

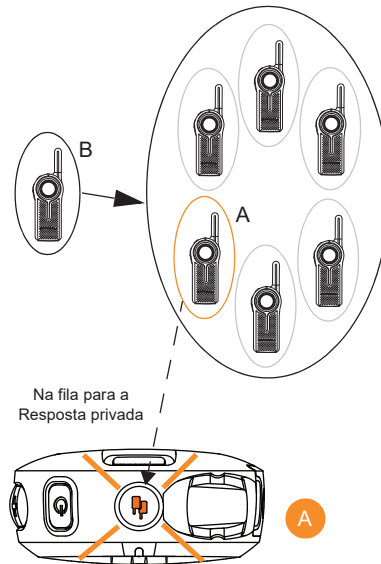

O Usuário A pressiona o botão **PTT** para falar em privado com o Usuário B. O indicador de LED do botão **Superior** para o rádio A e rádio B acendem em laranja contínuo. O Usuário B ouve a mensagem de voz "Private" do rádio e o rádio reproduz um TPT (Talk Permit Tone, tom de permissão para falar) privado distinto.

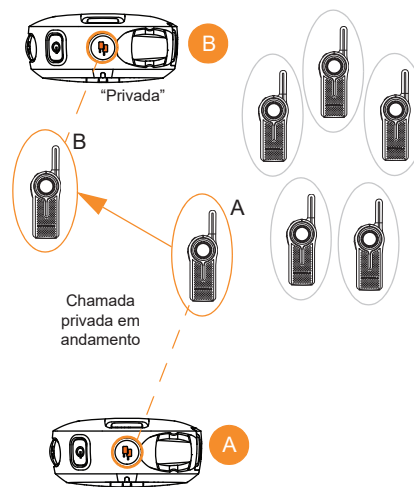

Sempre que o usuário A ou B pressiona o botão **PTT** para responder, eles estão conversando em particular entre si. Mais ninguém os escuta. O rádio reproduz um TPT Privado distinto.

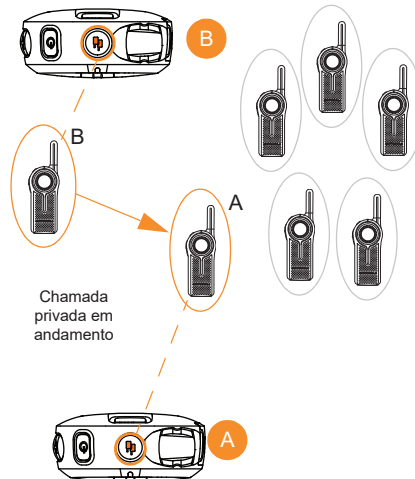

Se algum dos usuários de rádio demorar muito para pressionar o botão **PTT** e responder, o rádio atingirá o tempo limite e terminará a comunicação privada com o comando de voz "Privada Over" nos rádios A e B. O indicador de LED do botão **Superior** apaga.



OBSERVAÇÃO:

O "Tempo de desconexão privado" padrão é de 10 segundos.

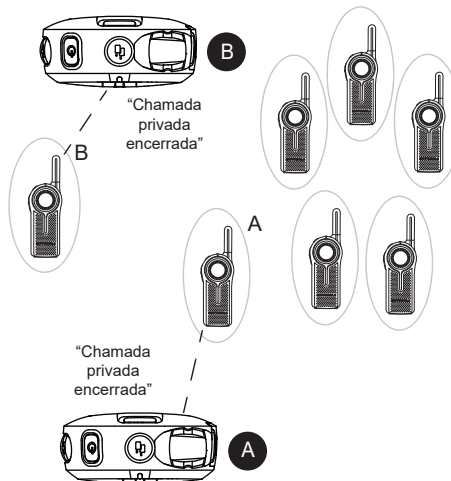

O usuário de rádio A que iniciou a Chamada privada pode encerrar a chamada a qualquer hora mantendo o botão **Superior** pressionado. O rádio reproduz a mensagem de voz "Private Over" nos rádios A e B para indicar que a chamada privada terminou. O indicador de LED do botão **Superior** é desligado.

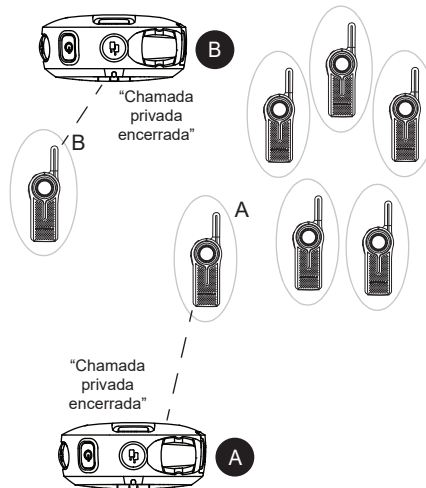

Os usuários de rádio A e B se juntam novamente à transmissão em grupo no canal deles depois que a chamada privada termina.



OBSERVAÇÃO:

Você pode definir o "Tempo de desconexão privado" e o "Tempo de desconexão em grupo" para diferentes valores usando o Software de programação do cliente (CPS).

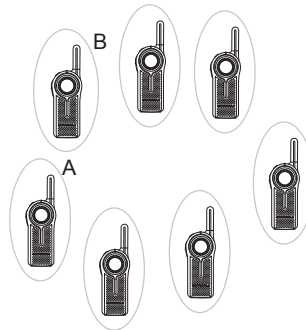

9.1.1

Iniciando Resposta Privada

Este recurso permite que duas pessoas conectem-se de modo privado instantaneamente depois de uma transmissão em grupo. O botão **Superior** é programado por padrão como Resposta privada.

Procedimento:

1. Para capturar o ID do rádio da pessoa que estiver falando com seu grupo depois que a transmissão for encerrada, pressione o botão **Superior**.
2. Para iniciar a conversa em modo privado, pressione o botão **PTT**.

9.1.2

Indicador de Status de Resposta privada

Acima 10: Indicador de Status de Resposta privada

Status de Resposta privada	Chamador/Destinatário do rádio	Indicador LED do botão superior	Mensagem de voz ou sinal sonoro
Solicitação de resposta privada em fila (iniciada pressionando o botão Superior)	Chamador	Laranja piscando	“Resposta privada”
Conversa privada iniciada (usando o botão PTT)	Destinatário	Laranja contínuo	“TPT privado”
Notificação de chamada privada ⁴	Destinatário	Laranja contínuo	“Privado”
Conversa privada em andamento	Chamador e Destinatário	Laranja contínuo	“TPT privado”
Fim da conversa privada	Chamador e Destinatário	Desligado	“Privado por”

9.2

Chamada direta

Você pode chamar um usuário pré-determinado programado no rádio em particular. O recurso Chamada direta é configurável por meio do Software de programação do cliente (CPS).



OBSERVAÇÃO:

Para configurar o recurso Chamada direta pela primeira vez no rádio, baixe o CPS gratuitamente, em http://www.motorolasolutions.com/map/en_xa/dlr. Leia e carregue os IDs de rádio identificadas como "privadas" no CPS. Para obter mais informações, consulte [Software de programação do cliente na página 61](#).

Você tem a opção de programar o recurso Chamada direta no botão **Superior** ou atribuir a qualquer canal de rádio.

Cenário de Chamada direta

O Usuário A pressiona o botão **Superior** do rádio para falar diretamente com o Usuário B. O rádio do Usuário A reproduz a mensagem de voz “Private <Name>” conforme programado no CPS, e o indicador de LED do botão **Superior** começa a piscar na cor laranja, indicando que o Usuário A está na fila esperando para falar em particular com o Usuário B.

⁴ Essa notificação ocorre apenas uma vez no início da chamada.

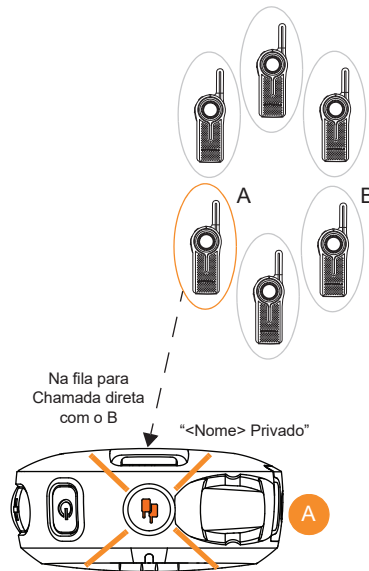

O Usuário A pressiona o botão **PTT** para falar em privado com o Usuário B (que **NÃO** está numa conversa de rádio), os indicadores de LED do botão **Superior** de ambos os rádios A e B acendem em laranja constante. O rádio B reproduz a mensagem de voz "Private", indicando que a chamada recebida é uma Chamada privada direta. O rádio reproduz um TPT (Talk Permit Tone, tom de permissão para falar) privado distinto.

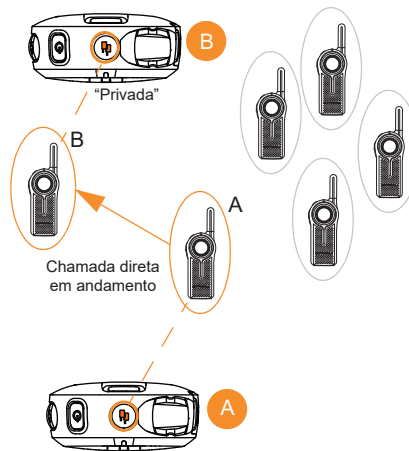

Sempre que o usuário A ou B pressiona o botão **PTT** para responder, eles estão conversando em particular entre si. O rádio reproduz um TPT Privado distinto.

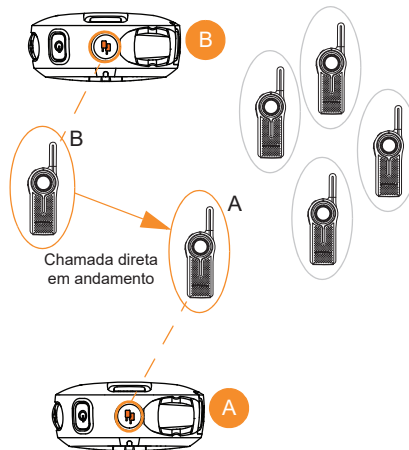

Se algum dos usuários de rádio demorar muito para pressionar o botão **PTT** e responder, o rádio atingirá o tempo limite e terminará a comunicação privada com o comando de voz “Privada Over” nos rádios A e B. O indicador de LED do botão **Superior** apaga.



OBSERVAÇÃO:

O "Tempo de desconexão privado" padrão é de 10 segundos.

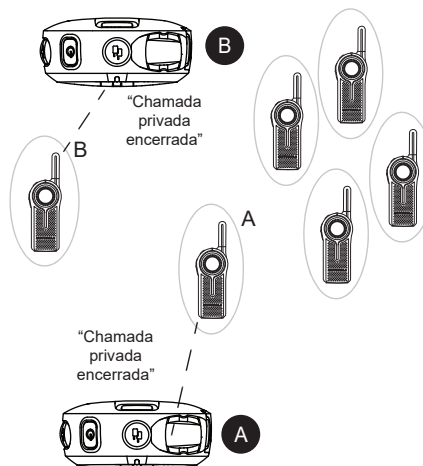

O usuário de rádio A que iniciou a Chamada direta encerra a chamada mantendo o botão **Superior** pressionado. O rádio reproduz a mensagem de voz “Private Over” nos rádios A e B para indicar que a chamada privada terminou. O indicador de LED do botão **Superior** é desligado.

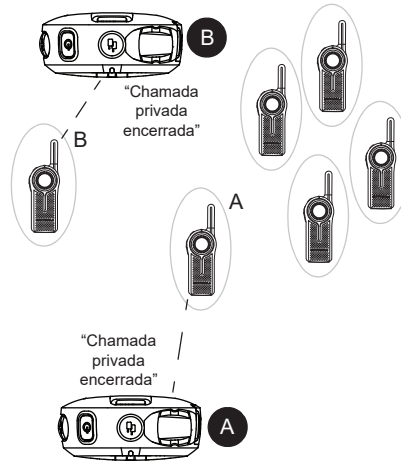

Exemplo de aplicação

Configure isso para os seus funcionários para que eles possam realizar contatos diretos e privados com o supervisor, gerente de plantão ou uma pessoa designada para pedidos especiais apenas pressionando o botão Chamada direta (botão **Superior**) e, em seguida, o botão **PTT** para falar.



OBSERVAÇÃO:

Se a Chamada direta for configurada em um canal específico, mude para esse canal e pressione o botão **PTT** para falar em privado.

9.2.1

Indicador de status de chamada direta

Acima 11: Indicador de status de chamada direta

Ação	Chamador/Destinatário do rádio	Indicador LED do botão superior	Mensagem de voz ou sinal sonoro
Chamada direta iniciada usando o botão Superior .	Chamador	Laranja piscando	"<Name of Direct Call user>" ⁵
Conversa privada iniciada usando o botão PTT	Chamador	Laranja contínuo	"TPT privado"
Notificação de chamada privada	Destinatário	Laranja contínuo	"Privado"
Conversa privada em andamento	Chamador e Destinatário	Laranja contínuo	"TPT privado"
Fim da conversa privada	Chamador e Destinatário	Desligado	"Privado por"

⁵ De acordo com o nome de usuário privado programado no Software de programação do cliente (CPS).

9.3

Perguntas frequentes sobre Resposta privada e Chamada direta

Acima 12: Perguntas Frequentes

Perguntas	Descrições
Se eu mudar de ideia e quiser sair da solicitação de Chamada privada ou se eu pressionar o botão Superior por engano, como faço para sair do status de "fila privada" (o indicador de LED do botão Superior do rádio está piscando na cor laranja)?	Mantenha o botão Superior pressionado. O rádio sairá da solicitação de fila privada, o indicador de LED do botão Superior será desligado e você voltará ao status normal do rádio.
O que acontece se duas pessoas (por exemplo, usuário A e C) pressionarem o botão Superior ao mesmo tempo para enviar uma Resposta privada ou Chamada direta ao usuário B?	Pressionar o botão Superior apenas coloca o ID do rádio B na fila. Portanto, não haverá problema se duas pessoas pressionarem o botão Superior ao mesmo tempo. O problema ocorre quando duas pessoas pressionam o botão PTT ao mesmo tempo para falar em privado com o B. Quem pressionar o botão PTT mais rapidamente, poderá falar em privado com o B. O outro usuário ouvirá um sinal sonoro de "ocupado" ou rejeição.
O que acontece se uma pessoa enviar uma Resposta privada ou Chamada direta para o Usuário B, mas ele não quiser entrar na Conversa privada?	A natureza das comunicações por rádio é permitir comunicação instantânea sem a opção de recusar chamadas de rádio. Portanto, se você estiver preocupado com usuários que possam interromper as comunicações em grupo ou usar de maneira inapropriada os recursos de Resposta privada ou Chamada direta, certifique-se de que esses recursos estejam habilitados apenas para usuários de rádio autorizados.
Pressionei o botão Resposta privada, mas nada aconteceu. Por exemplo, o indicador de LED do botão Superior não começou a piscar. Além disso, o rádio emitiu um sinal sonoro de ocupado.	Isso pode ocorrer devido a diferentes causas. Por exemplo, o botão Superior pode estar desativado ou o rádio não conseguiu armazenar o ID do rádio ao qual você deseja responder. Isso ocorrerá se o botão Superior for pressionado fora do tempo de desconexão de grupo de quatro segundos.
O que acontece se eu quiser enviar uma Resposta privada a uma pessoa que acabou de falar?	O rádio permite um "Tempo de desconexão de grupo" (cerca de 4 segundos) para que você possa enviar uma Resposta Privada a alguém que acabou de falar. Pressione o botão Superior no intervalo do tempo de desconexão para que o indicador de LED do botão Superior do rádio comece a piscar na cor laranja. Em seguida, você pode pressionar o botão PTT para falar em privado.
Como funciona a Resposta privada?	Ao pressionar o botão Superior enquanto o Usuário B está falando, o rádio "capturará" o ID do rádio B. Depois que o B terminar de falar e você

Perguntas	Descrições
	pressionar o botão PTT , o seu rádio enviará uma chamada privada para o rádio B.
O que acontece se eu quiser encerrar uma conversa de Chamada privada ou Chamada direta?	Se você for o usuário que iniciou a Chamada Privada ou Chamada Direta, poderá encerrar a chamada mantendo o botão Superior pressionado. No entanto, se você for o receptor da chamada, terá que esperar o rádio atingir o tempo limite (nenhuma comunicação detectada por mais de 10 segundos) ou mudar de canal.
Pressionei o botão Superior para colocar uma conversa privada em fila com a última pessoa transmitindo, mas, quando o usuário terminou de falar e eu pressionei o botão PTT para falar, o rádio emitiu um sinal sonoro de ocupado ou outros tons estranhos e não consegui iniciar a conversa.	Provavelmente, havia outros usuários que também estavam esperando para falar com a última pessoa transmitindo e outra pessoa pressionou o botão PTT antes de você, o que causou o sinal sonoro de ocupado ou erro. Outro motivo é que a última pessoa transmitindo saiu do alcance de transmissão.
Se eu pressionar o botão Superior (para Resposta privada ou Chamada direta) e esquecer que eu queria falar em privado e não pressionar o botão PTT . <ul style="list-style-type: none"> ● Pergunta: Ainda conseguirei ouvir as conversas em grupo no meu canal se não pressionar o botão PTT? ● Pergunta: Quanto tempo eu tenho para falar em privado com o Usuário B? 	Não há nenhuma restrição para a quantidade de tempo que você pode esperar para pressionar o botão PTT para falar em privado com o usuário A, contanto que o indicador de LED do botão Superior esteja piscando.
Se eu pressionar o botão Superior (para Resposta privada ou Chamada direta) e esquecer que eu queria falar em privado e não pressionar o botão PTT . <ul style="list-style-type: none"> ● Pergunta: O rádio fornece algum alerta para me avisar que ainda estou no modo de fila privada? 	Sim. Ao esperar para falar em privado, você receberá um tom de lembrete de chamada após um minuto na fila, seguido por outro tom de lembrete quatro minutos depois disso. Depois disso, nenhum outro lembrete será ouvido, mas você permanecerá na fila até sair do modo de Resposta privada.
Se eu pressionar o botão Superior para Resposta privada ou Chamada direta e esqueci que queria falar em privado e não pressionei o botão PTT . <ul style="list-style-type: none"> ● Pergunta: Como faço para responder a uma conversa em grupo se eu já tiver pressionado o botão Superior (para Resposta privada ou Chamada direta) e o indicador de LED do botão Superior estiver piscando? 	Mantenha o botão Superior pressionado prolongadamente para sair do modo de fila privada. O indicador de LED do botão Superior é desligado. Pressione o botão PTT para responder à chamada em grupo.
O que acontece se eu estiver na fila para falar em privado (indicador de LED piscando em laranja), a pessoa que estava transmitindo terminar de falar e eu pressionar o botão PTT , mas o indicador de LED do botão Superior não mudar para laranja contínuo?	O rádio avisa que você está pronto para uma comunicação privada colocando o indicador de LED do botão Superior em laranja contínuo e reproduzindo a mensagem de voz "private" no início. Durante a conversa, ele também emite um sinal sonoro distinto de permissão para falar. Todos esses diferentes comandos do rádio precisam acontecer para garantir que uma

Perguntas	Descrições
	comunicação privada seja estabelecida. Se você não receber esses comandos, significa que a comunicação privada não foi estabelecida e você terá que tentar novamente.
Como faço para saber quando o rádio não está mais na conversa do Modo privado?	<p>Você não estará mais em uma conversa privada se o indicador de LED do botão Superior não estiver aceso em laranja contínuo e estiver piscando ou desligado. O rádio reproduz a mensagem de voz “Private Over”.</p> <p> OBSERVAÇÃO: Lembre-se de que a Resposta privada e a Chamada direta se esgotam após 10 segundos de inatividade, nos quais ambos os usuários são enviados de volta para o modo de chamada em grupo. O rádio reproduz a mensagem de voz “Private Over” e o indicador de LED do botão Superior apaga.</p>

9.4

Chamar todos disponíveis

Você pode realizar chamadas em grupo para todos os usuários disponíveis em diferentes canais e para usuários que não estejam em uma conversa de rádio. O recurso Chamar todos disponíveis não interrompe a comunicação em andamento.

Essa função é útil para usuários com mais de um ou dois canais.

Você tem a opção de programar o recurso Chamar todos disponíveis no botão **Superior** ou atribuir a um canal usando o Software de programação do cliente (CPS).

O recurso Chamar todos disponíveis permite a comunicação com todos os usuários de rádio disponíveis ao mesmo tempo em um “grupo de supercanal” temporário, sem a necessidade de mudar de canal para canal individualmente.

Você pode responder à transmissão Chamar todos disponíveis pressionando o botão **PTT**.

Quando o autor de uma chamada inicia a transmissão Chamar todos disponíveis, o botão **Superior** é desativado em todos os rádios envolvidos. O recurso Resposta privada ou o recurso Chamada direta são desativados durante esse período.

O rádio atinge o tempo limite e envia uma comunicação de Chamar todos disponíveis após quatro segundos de inatividade. O tempo limite evita que todos os usuários fiquem conectados por tempo indefinido em uma conversa em grupo desnecessária.

Cenário de Chamar todos disponíveis

Todos os usuários nos Canais 3 e 4 estão disponíveis (ninguém está transmitindo).

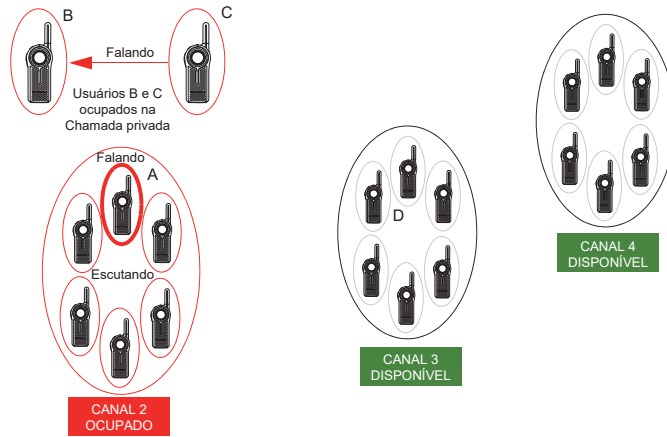

O usuário D no Canal 3 inicia Chamar todos disponíveis pressionando o botão **Superior** do rádio⁶

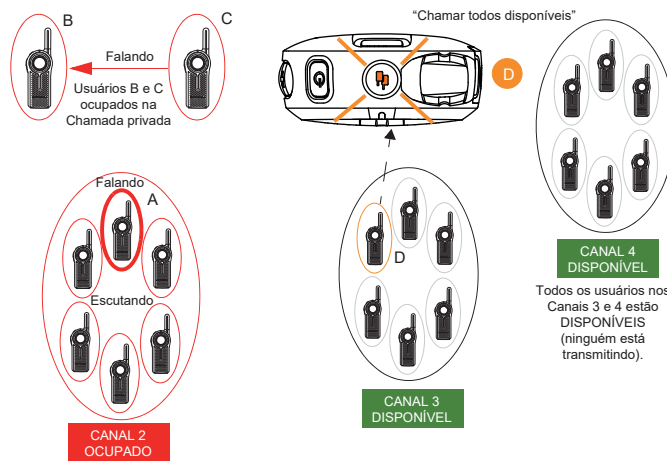

Todos os usuários dos Canais 3 e 4 são transferidos a um grupo de "super canal" temporário. Em seguida, o Usuário D pressiona o botão **PTT** e começa a falar com todos os usuários disponíveis em ambos os canais.

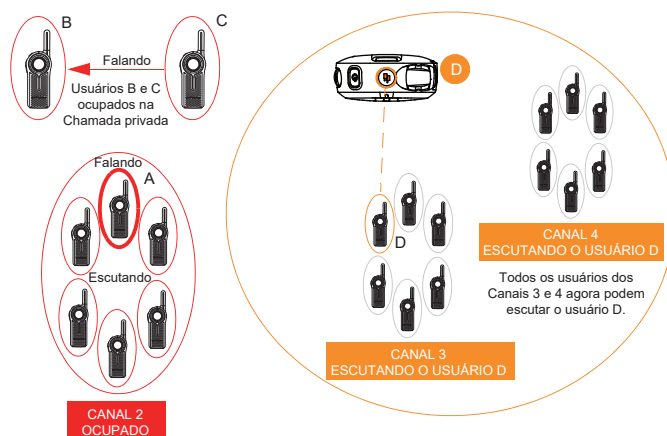

Todos os botões **Superiores** dos rádios nos Canais 3 e 4 estão em laranja contínuo, o que indica que o recurso Chamar todos disponíveis está em andamento.

⁶ O botão **Superior** deve ser pré-programado para Chamar todos disponíveis antes de usar este recurso.



O usuário D terminou de falar e o indicador de LED do botão **Superior** continua aceso em laranja contínuo.⁷ O Usuário E pressiona o botão **PTT** e começa a falar com todos os usuários disponíveis. Todos os usuários nos Canais 3 e 4 agora escutam o Usuário E. Todos os botões **Superiores** dos rádios estão em laranja contínuo, o que indica que o recurso Chamar todos disponíveis está em andamento.

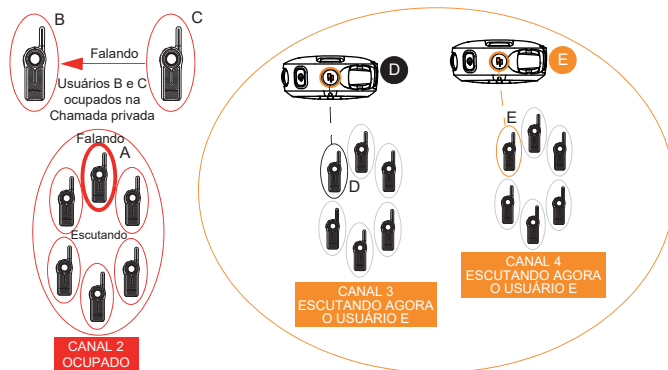

Depois que todos os usuários terminarem de se comunicar (nenhuma transmissão por mais de 4 segundos), o rádio atingirá o tempo limite e encerrará o grupo de "super canal" do recurso Chamar Todos Disponíveis. Todos os usuários nos canais 3 e 4 voltam aos seus canais de conversa originais.

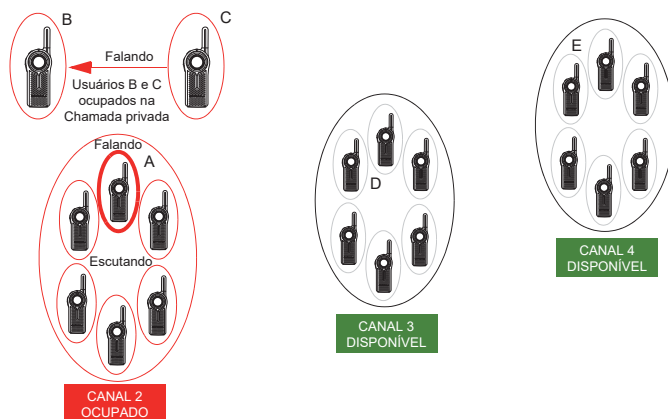

⁷ Os usuários no grupo Chamar todos disponíveis devem responder de volta dentro do tempo de desconexão de quatro segundos ou o modo Chamar todos disponíveis será encerrado.

Exemplo de aplicação

Um funcionário de uma loja de varejo usa o rádio com o botão **Superior** programado para Chamar todos disponíveis. Esse funcionário está tentando verificar se alguém pegou o leitor da sala dos fundos. O funcionário pressiona o botão **Superior** seguido pelo botão **PTT** e pergunta “Alguém sabe com quem está o leitor da sala dos fundos?”. Qualquer pessoa, independentemente do seu canal, que já não faz parte de outra conversa, ouvirá essa chamada e poderá responder a todo o grupo de usuários (que estão conectados na chamada em grupo de super canal) e fornecer as informações necessárias.

9.4.1

Indicador de status do recurso Chamar todos disponíveis

Acima 13: Indicador de status do recurso Chamar todos disponíveis

Ação	Chamador/Destinatário do rádio	Indicador LED do botão superior	Mensagem de voz ou sinal sonoro
Chamar todos disponíveis iniciado usando o botão Superior	Chamador	Laranja piscando	“Chamar todos disponíveis”
Conversa de Chamar todos disponíveis iniciada usando o botão PTT	Chamador	Laranja contínuo	TPT padrão
Notificação de chamada para todos disponíveis	Destinatário	Laranja contínuo	TPT padrão
Conversa de Chamar todos disponíveis em andamento	Chamador e Destinatário	Laranja contínuo	TPT padrão
Fim de chamada para todos disponíveis	Chamador e Destinatário	Desligado	Nenhuma

9.5

Enviar mensagem para todos disponíveis

Você pode se comunicar com todos os usuários de rádio disponíveis ao mesmo tempo sem a necessidade de mudar por cada canal individualmente. O recurso Buscar todos disponíveis não interrompe a comunicação em andamento.

O recurso Buscar todos disponíveis é útil para os usuários com mais de um ou dois canais.

Você tem a opção de programar o recurso Enviar mensagem para todos disponíveis no botão **Superior** ou atribuir a um canal usando o Software de programação do cliente (CPS).

Você pode responder à transmissão de Buscar todos disponíveis pressionando o botão **Superior**.

O recurso Buscar todos disponíveis é uma notificação de voz em grupo somente de envio para todos os usuários em canais diferentes que não estejam conectados em uma conversa de rádio em andamento. Isso evita que os usuários entrem em uma conversa em grupo em andamento indesejada.

Cenário do recurso buscar todos disponíveis

Todos os usuários nos Canais 3 e 4 estão disponíveis (ninguém está transmitindo).

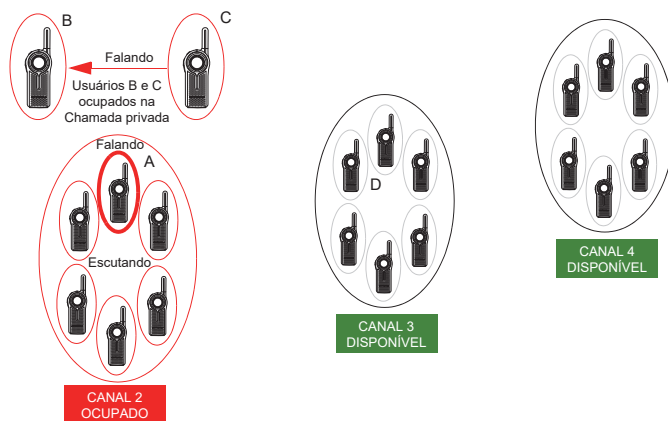

O usuário D no Canal 3 inicia Buscar todos disponíveis ao mudar para o Canal 6⁸.

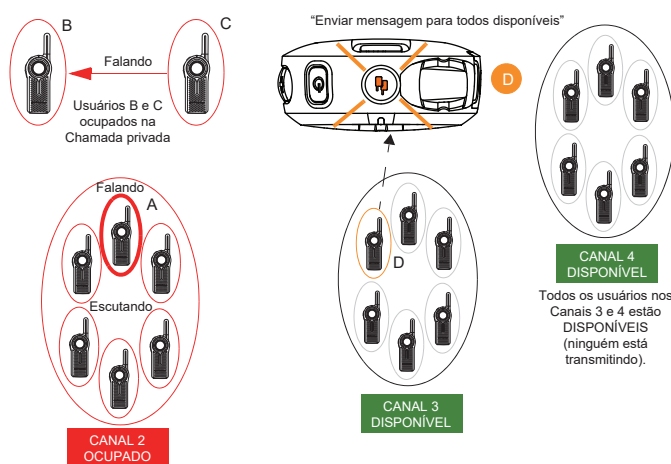

Todos os usuários dos Canais 3 e 4 são transferidos a um "super grupo" temporário. Em seguida, o Usuário D pressiona o botão **PTT** e começa a falar com todos os usuários disponíveis em ambos os canais.

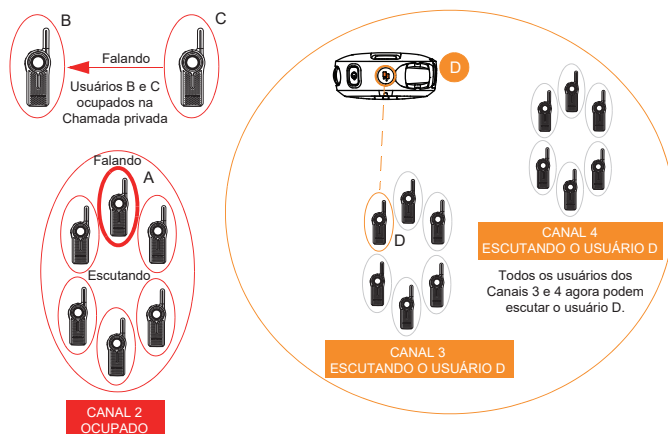

O Usuário D continua a falar com todos os usuários disponíveis. O Usuário E deseja responder para o Usuário D e pressiona o botão **Superior**⁹. O Usuário E entra em fila para uma Resposta privada.

⁸ O Canal 6 deve ser pré-programado para Buscar todos disponíveis antes de usar este recurso.

⁹ O botão **Superior** do Rádio E deve ser pré-programado para o recurso Resposta privada.

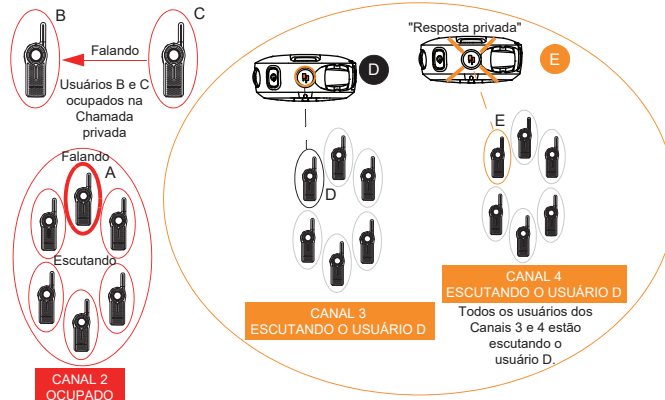

Depois que o usuário D parar de transmitir ao soltar o botão **PTT**, a comunicação Buscar todos disponíveis terminará. Todos os usuários nos Canais 3 e 4 voltam aos seus grupos de canais originais. O Usuário E permanece na fila para a Resposta privada.

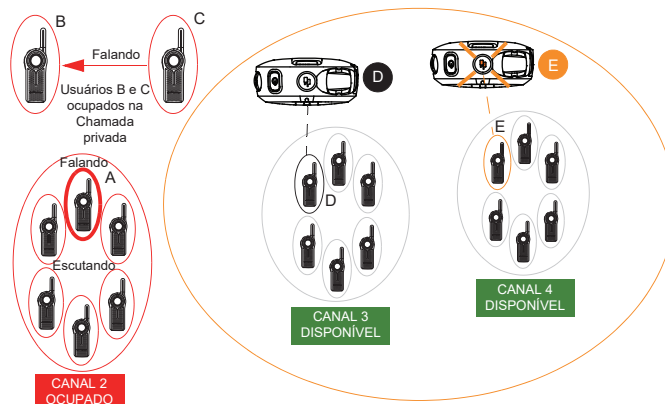

O Usuário E pressiona o **PTT** para falar com o usuário D. Eles agora estão envolvidos em uma Conversa privada. Mais ninguém os escuta. O indicador de LED do botão **Superior** dos rádios D e E se acende em laranja contínuo.

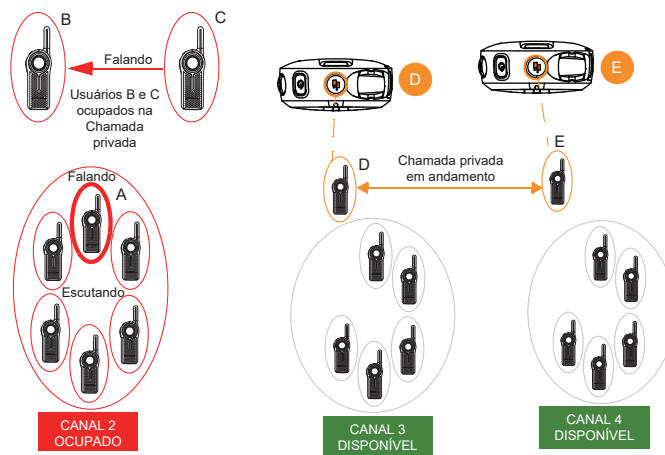

Depois que os Usuários D e E terminarem a conversa privada, eles voltarão aos seus canais de grupo respectivos. O indicador de LED do botão **Superior** dos dois rádios é desligado.

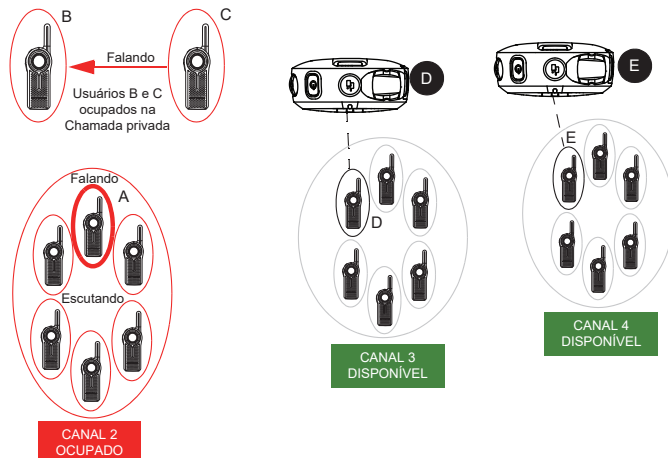

Exemplo de aplicação 1

Um funcionário em uma loja de varejo usa um rádio com o botão **Superior** programado para Resposta privada e o Canal 6 Programado para o recurso Buscar todos disponíveis. Esse funcionário está procurando por qualquer pessoa em qualquer canal de rádio do grupo que possa ir ajudá-lo na sala dos fundos. O funcionário muda para o canal Buscar todos disponíveis antes de pressionar o botão **PTT** e pergunta “Can someone come over to the back room to help out?”. A pessoa que estiver disponível em algum dos canais do rádio pode responder em privado ao funcionário, pedir mais detalhes ou confirmar que está disponível para ajudar.

Exemplo de aplicação 2

A Anna precisa falar em privado com outro usuário (John) e ela não tem certeza em qual canal encontrá-lo. É ineficiente procurar em todos os canais para encontrar o John. Ana usa o rádio com o botão **Superior** programado para Resposta privada e o Canal 6 Programado para o recurso Buscar todos disponíveis. Ela muda para o Canal 6 e pergunta “John Smith, are you available?”

Se o John estiver disponível, ele poderá responder em privado (pressionando o botão **Superior**). Se nenhuma resposta é ouvida, isso significa que ele está ocupado em outra chamada de rádio ou não está ao alcance da comunicação.

9.5.1

Indicador de status do recurso Enviar mensagem para todos disponíveis

Acima 14: Indicador de status do recurso Enviar mensagem para todos disponíveis

Ação	Chamador/Destinatário do rádio	Indicador LED do botão superior	Mensagem de voz ou sinal sonoro
Enviar mensagem para todos disponíveis iniciado usando o botão Superior	Chamador	Laranja piscando	“Enviar mensagem para todos disponíveis”
Conversa de Enviar mensagem para todos disponíveis iniciada usando o botão PTT	Chamador	Laranja contínuo	TPT padrão

Ação	Chamador/Destinatário do rádio	Indicador LED do botão superior	Mensagem de voz ou sinal sonoro
Notificação Enviar mensagem para todas as chamadas disponíveis	Destinatário	Laranja contínuo	TPT padrão
Conversa de Enviar mensagem para todos disponíveis em andamento	Chamador e Destinatário	Laranja contínuo	TPT padrão
Fim da página Todos disponíveis	Chamador e Destinatário	Desligado	Nenhuma

**OBSERVAÇÃO:**

Para iniciar o recurso Enviar mensagem para todos disponíveis, pressione o botão **Superior** ou mude para um canal pré-definido para Enviar Mensagem para Todos Disponíveis seguido pelo botão **PTT** para falar com todos os usuários disponíveis em diferentes canais.

O botão **Superior** deve ser pré-programado para Buscar todos disponíveis por meio da configuração avançada ou do Software de programação do cliente (CPS). A única maneira de responder a alguém que fez uma chamada Enviar mensagem para todos disponíveis é por Resposta privada. O recurso Enviar mensagem para todos disponíveis também pode ser programado para um canal de rádio.

Para obter mais informações, consulte [Software de programação do cliente na página 61](#).

Capítulo 10

Modo de configuração avançada

O modo de configuração avançada permite que você ajuste configurações especiais em seu rádio sem a necessidade de cabos de programação ou software adicional.

O modo de configuração avançada permite que você personalize os recursos a seguir.

- Número de ID DO PERFIL
- Máximo de canais
- Botão **Superior**
- Ganho do microfone (MIC)
- Canal inicial

Acima 15: Personalização de recursos do modo de Configuração avançada

Recurso	Descrição
Número de ID DO PERFIL	Escolha um número de quatro dígitos (0000 a 9999) como seu Número de ID DO PERFIL do rádio. Personalize o Número de ID DO PERFIL para garantir comunicação sem interferência/privada.
Máximo de canais	Escolha a quantidade máxima de canais que deseja permitir para o rádio.
Botão Superior	Defina o botão Superior com um dos seguintes recursos: Resposta Privada, Chamada Direta ¹⁰ , Chamar todos disponíveis, Enviar mensagem para todos disponíveis, Silenciar, Desativar.
Ganho do microfone	Escolha entre Ganho do microfone alto, médio ou baixo para ajustar o nível de sensibilidade do microfone do rádio de acordo com diferentes usuários ou ambientes com ruídos.
Canal inicial	Escolha o canal que você deseja designar como o canal principal. Sempre que você mudar para um canal diferente e nenhuma atividade for detectada nele, o rádio reverterá para o canal inicial.

10.1

Entrar no Modo de configuração avançada

Procedimento:

Para entrar no modo de configuração avançada, pressione os botões **Liga/Desliga** → **PTT** → **Aumentar volume** ao mesmo tempo.

Você ouvirá a mensagem de voz “Programming Mode. Press Menu button to continue” no rádio.

¹⁰ Somente se habilitada por meio do Software de programação do cliente (CPS).

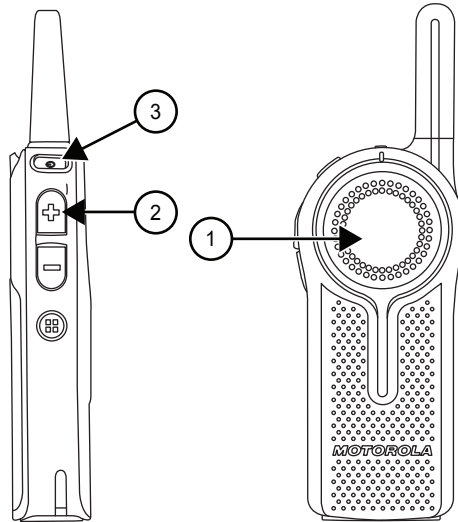

Número	Descrição
1	Botão PTT
2	Botão Aumentar volume
3	Botão Liga/Desliga

10.2

Navegar pelas opções de Configuração avançada

Procedimento:

1. Ao entrar no modo de configuração avançada, você ouvirá a mensagem de voz “Programming Mode. Press Menu button to continue” no rádio.
2. Para navegar pelas opções de configuração avançada, pressione o botão **Canal/Menu**.
3. Para sair do modo de configuração avançada, pressione e segure o botão **PTT**.

Figura 5: Opções da configuração avançada

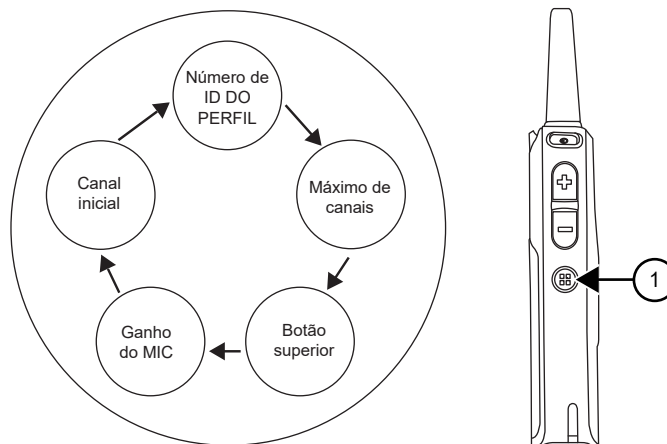

Número	Descrição
1	Botão Canal/Menu

10.2.1

Inserir o número de ID DO PERFIL atual

Procedimento:

1. Pressione o botão **Canal/Menu** até ouvir “PROFILE ID number default is 0000” e a mensagem de voz no rádio para alterá-lo.
2.  **OBSERVAÇÃO:** Altere o número do ID do perfil para evitar interferências e melhorar a privacidade.
3. Para entrar no submenu do número de ID DO PERFIL, pressione o botão **Aumentar volume** ou o botão **Diminuir volume**.
4. Para continuar para a próxima opção de configuração avançada, pressione o botão **Canal/Menu**.

Figura 6: Número de ID do perfil – Valor atual



Número	Descrição
1	Botão Aumentar volume e botão Diminuir volume . Pressione para entrar no submenu do Número de ID DO PERFIL.
2	Botão Canal/Menu . Pressione para continuar para a próxima opção de Configuração avançada.

10.2.2

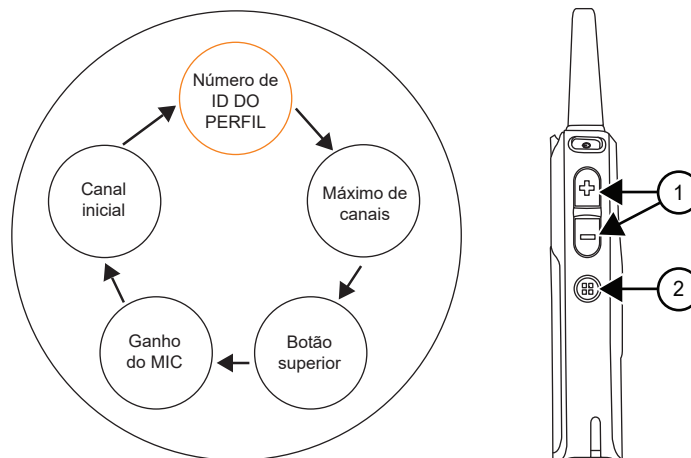
Alterar número de ID DO PERFIL

Procedimento:

1. Para inserir e alterar o submenu do número de ID DO PERFIL, pressione o botão **Aumentar volume** ou **Diminuir volume**.

Você ouvirá a mensagem de voz “There is 10,000 options of PROFILE ID Number to choose from (0000 – 9999)” no rádio.

2. Para alterar o primeiro dígito, pressione o botão **Aumentar volume** ou **Diminuir volume**.
3. Para continuar para o próximo dígito, pressione o botão **Canal/Menu**.

Figura 7: Número de ID DO PERFIL

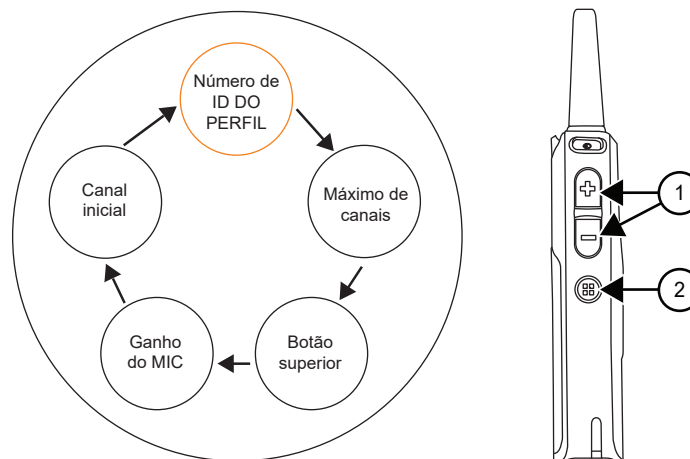

Número	Descrição
1	Botão Aumentar volume e botão Diminuir volume . Pressione para alterar o primeiro dígito.
2	Botão Canal/Menu . Pressione para continuar para o próximo dígito.

10.2.3

Alterar o número de ID DO PERFIL no submenu

Procedimento:

1. Para alterar o dígito atual, pressione o botão **Aumentar volume** ou **Diminuir volume** .
Você ouve a mensagem de voz de valor do seu rádio.
2. Para continuar para o próximo dígito, pressione **Canal/Menu**.

3. Depois de inserir o quarto dígito, pressione o botão **Canal/Menu** novamente para continuar para a próxima opção de configuração avançada.

 **OBSERVAÇÃO:** Você tem a opção de navegar para frente pelos quatro dígitos usando o botão **Canal/Menu**. No entanto, você não tem a opção de navegar para trás pelos quatro dígitos do número de ID DO PERFIL.

Figura 8: Número de ID DO PERFIL no submenu



Número	Descrição
1	Botão Aumentar volume e botão Diminuir volume . Pressione para alterar o primeiro dígito.
2	Botão Canal/Menu . Pressione para continuar para o próximo dígito. Uma vez no último dígito, pressione o botão novamente para continuar para a próxima opção de configuração avançada.

10.2.4

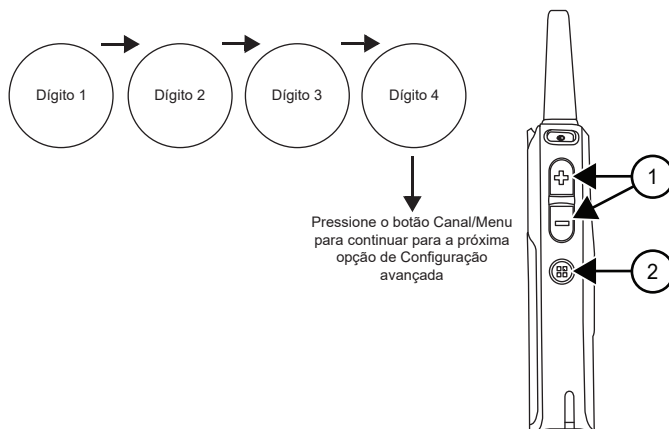
Confirmar número de ID DO PERFIL modificado

Procedimento:

1. Defina o número de ID DO PERFIL de quatro dígitos.

Você ouvirá a nova mensagem de voz do número de ID DO PERFIL no rádio.

 **OBSERVAÇÃO:** Se o número de ID DO PERFIL de quatro dígitos anunciado não for o número correto, pressione o botão **Canal/Menu** e percorra as opções de configuração avançada até retornar à opção de número de ID DO PERFIL para alterar o valor.

2. Para continuar para a próxima opção de configuração avançada, pressione o botão **Canal/Menu**.

Figura 9: Confirmação de número de ID DO PERFIL modificado

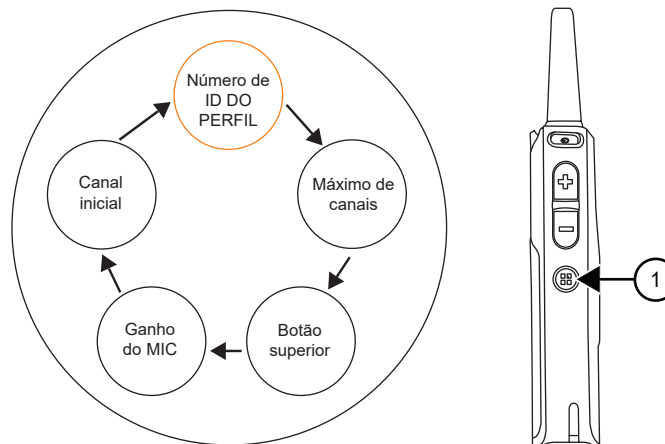

Número	Descrição
1	Botão Canal/Menu . Pressione para continuar para a próxima opção de configuração avançada.

3. Para sair do modo de configuração avançada, mantenha pressionado o botão **PTT**.

10.2.5

Configurar o máximo de canais

O número máximo de canais que você pode configurar em seu rádio está de acordo com o modelo do seu rádio. O rádio DLR1060 tem no máximo seis canais, enquanto o DLR1020 tem no máximo dois canais.

Procedimento:

1. Pressione o botão **Canal/Menu** até que o rádio anuncie a quantidade máxima de canais e solicite que você o altere.
2. Para alterar o número de canais, pressione o botão **Aumentar volume** ou **Diminuir volume**.
3. Para continuar para a próxima opção de configuração avançada, pressione o botão **Canal/Menu**.

Figura 10: Configuração máxima de canais

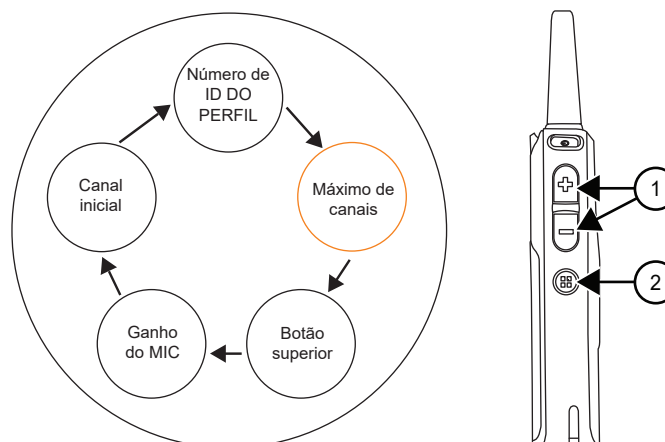

Número	Descrição
1	Botão Aumentar volume e botão Diminuir volume . Pressione para alterar a quantidade de canais.
2	Botão Canal/Menu . Pressione para continuar para a próxima opção de configuração avançada.

10.2.6

Botão Superior de entrada – Recurso atual

Procedimento:

1. Pressione o botão **Canal/Menu** até que o rádio anuncie o recurso atual do botão **Superior** e solicite que você o altere.
2. Para acessar o submenu do botão **Superior**, pressione o botão **Aumentar volume** ou o botão **Diminuir volume**.
3. Para continuar para a próxima opção de configuração avançada, pressione o botão **Canal/Menu**.

Figura 11: Botão Superior – Recurso atual

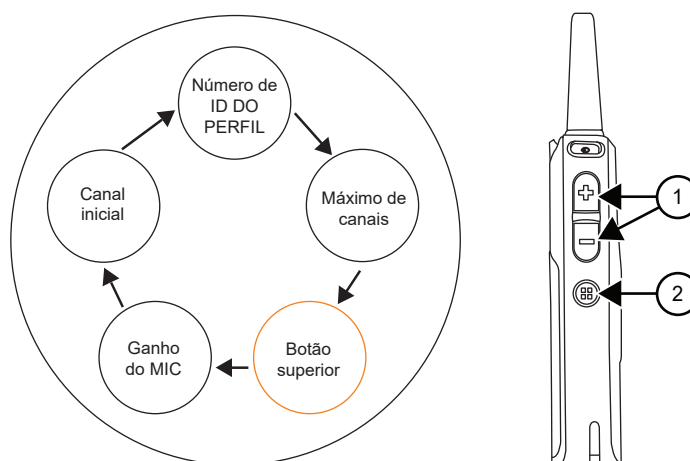

Número	Descrição
1	Botão Aumentar volume e botão Diminuir volume . Pressione para entrar no submenu do botão Superior .
2	Botão Canal/Menu . Pressione para continuar para a próxima opção de configuração avançada.

10.2.6.1

Navegar pelo botão superior – Opções do submenu

Procedimento:

1. Para navegar pelas diferentes opções do submenu do botão **Superior**, pressione o botão **Aumentar volume** ou **Diminuir volume**.
Você ouvirá mensagens de voz do rádio enquanto navega pelo recurso.
2. Para continuar para a próxima opção de configuração avançada, pressione o botão **Canal/Menu**.



OBSERVAÇÃO:

Para usar a opção Chamada direta, você deve habilitar o recurso no Software de programação do cliente (CPS). Caso contrário, o botão **Superior** emitirá um sinal sonoro de erro mesmo se você escolher a opção no menu.

Figura 12: Botão Superior – Opções do submenu

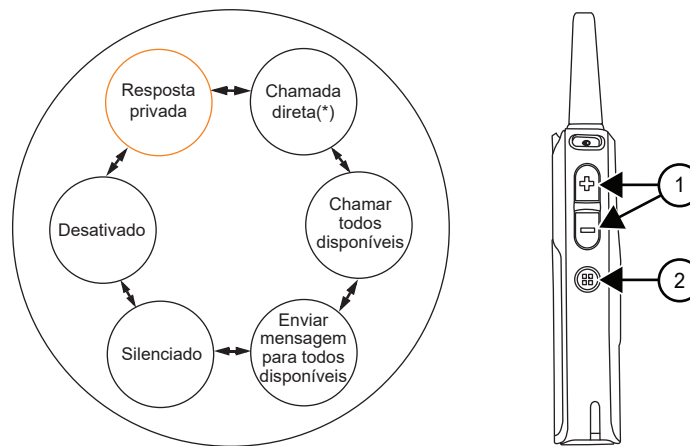

Número	Descrição
1	Botão Aumentar volume e botão Diminuir volume . Pressione para navegar pelas opções do botão Superior no submenu.
2	Botão Canal/Menu . Pressione para continuar para a próxima opção de configuração avançada.

10.2.7

Configuração de ganho do microfone

Você pode alterar a configuração de ganho do microfone (MIC) para baixo, médio ou alto. A configuração padrão para ganho do microfone é médio.

Procedimento:

1. Pressione o botão **Canal/Menu** até que o rádio anuncie a configuração de ganho de microfone e solicite que você o altere.
2. Para alterar a configuração de ganho do microfone, pressione o botão **Aumentar volume** ou **Diminuir volume**.

3. Para continuar para a próxima opção de configuração avançada, pressione o botão **Canal/Menu**.

 **OBSERVAÇÃO:** Você só deve alterar a configuração de ganho do microfone se outros usuários reclamarem que o volume do rádio está muito baixo ou muito alto. A configuração padrão de Médio deve ser apropriada para a maioria dos usuários, logo, ela pode permanecer sem alteração.

Figura 13: Configuração de ganho do microfone



Número	Descrição
1	Botão Aumentar volume e botão Diminuir volume . Pressione para alterar as configurações de Ganho do MIC.
2	Botão Canal/Menu . Pressione para continuar para a próxima opção de configuração avançada.

10.2.8

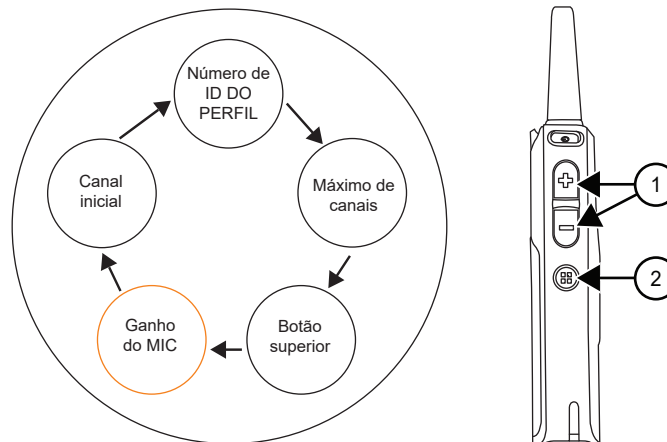
Configurar o Canal inicial

Você pode alterar a configuração do canal inicial para Desativado ou Número do canal (ou nome do canal se o alias foi configurado no CPS). A configuração padrão do canal inicial é Desativado.

Procedimento:

1. Pressione o botão **Canal/Menu** até que o rádio anuncie a configuração do canal inicial e solicite que você a altere.
2. Para alterar a configuração do canal inicial, pressione o botão **Aumentar volume** ou **Diminuir volume**.
3. Para voltar à primeira opção de configuração avançada – Número de ID DO PERFIL, pressione o botão **Canal/Menu**.

 **OBSERVAÇÃO:** Quando o canal inicial está habilitado e não há atividade detectada de um canal por sete segundos, o rádio volta para o canal inicial. Esse recurso pode não ser apropriado se você precisar mudar os canais com frequência ao longo do dia.

Figura 14: Configuração do canal inicial



Número	Descrição
1	Botão Aumentar volume e botão Diminuir volume . Pressione para alterar as configurações de canal inicial.
2	Botão Canal/Menu . Pressione para voltar para a primeira opção de configuração avançada.

10.2.9

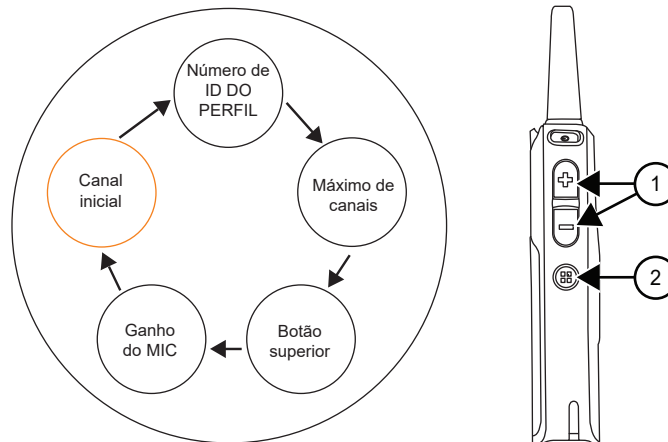
Reiniciar para os padrões de fábrica

Procedimento:

Para redefinir o rádio com os valores padrão originais de fábrica, pressione os botões **Liga/desliga** → **PTT** → **Diminuir volume** → **Aumentar volume** ao mesmo tempo.

Você ouvirá bipes de redefinição e a mensagem de voz "Battery Level <battery level>, Channel <channel name>" no rádio.

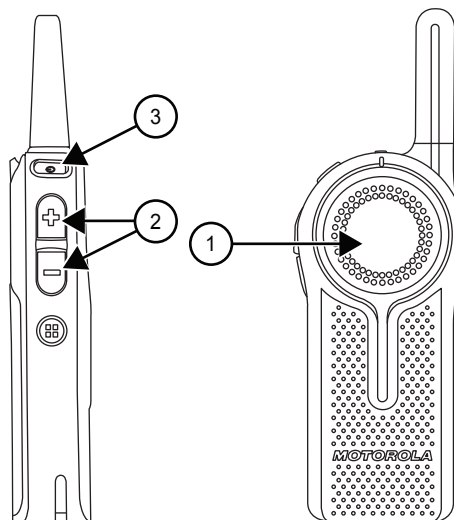

Número	Descrição
1	Botão PTT
2	Botão Aumentar volume e botão Diminuir volume .
3	Botão Liga/Desliga

10.2.9.1

Configurações de fábrica do rádio

Acima 16: Padrões dos recursos básicos do rádio

Recursos básicos do rádio	Padrão
Anúncio de inicialização	Status da bateria e Nome do canal
Pressione rapidamente o botão Liga/Desliga	Status da bateria
Número de canais	Definido com a quantidade máxima de canais compatível com o modelo do rádio
Botão Canal/Menu	Somente mudança de canal
Recurso do botão Superior	Resposta privada

Acima 17: Padrões do modo de configuração avançada do rádio

Recursos básicos do rádio	Padrão
Bloqueio do Número de ID DO PERFIL	Desligado
Número de ID DO PERFIL do rádio	0000
Máximo de canais	Definido com a quantidade máxima de canais compatível com o modelo do rádio
Chamada direta	Desligado
Ganho do microfone	Médio
Canal inicial	Desativado

Acima 18: Padrões do modo especial do rádio

Modo especial do rádio	Padrão
Habilitar redefinição ao padrão de fábrica	Ligado
Ativar modo de configuração avançada	Ligado
Ativação do modo de clonagem	Ligado



OBSERVAÇÃO:

Para outras configurações padrão de rádio, consulte Software de programação do cliente (CPS).

Capítulo 11

Software de programação do cliente

Você pode programar ou alterar recursos no seu rádio usando o Software de programação do cliente (CPS) e o cabo de programação CPS (número de peça HKKN4027_).

O CPS permite que você programe recursos como Chamada direta, Opções de menu do rádio, Grupos privados, Contatos diretos, Anúncios de canal, entre outros.

O CPS também fornece flexibilidade para evitar que as funções do rádio sejam modificados acidentalmente pelos usuários, oferecendo a opção de desabilitar funcionalidades, como Redefinição de fábrica e Modo de configuração avançada. Ele também fornece segurança, dando a opção de configurar uma senha para gerenciamento do rádio de perfil.

Para Estados Unidos, Canadá, Austrália e Nova Zelândia, você pode baixar o software gratuitamente em http://www.motorolasolutions.com/map/en_xa/dlr.

11.1

Configurar o rádio para o Software de programação do cliente

Pré-requisitos:

Verifique se a chave no cabo de programação está na posição Digital. Se o Cabo de Programação do Software de programação do cliente (CPS) estiver mostrando "CPS/Flash", coloque-o em "Flash".

Procedimento:

Para programar, conecte o rádio da bandeja do carregador de encaixe e do cabo de programação do CPS ao computador.

Figura 15: Configurar o rádio para CPS

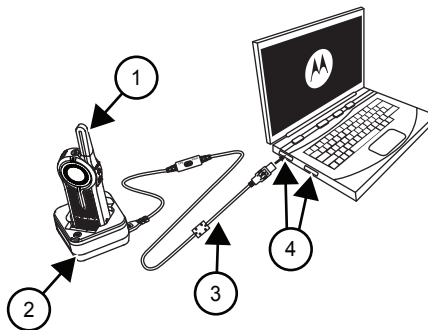

Acima 19: Configurar o rádio para CPS

Número	Descrição
1	Rádio
2	SUC (Single Unit Charger, carregador para uma unidade)
3	Cabo de programação CPS

Número	Descrição
4	Porta do cabo do computador

11.2

Instruções básicas de menu do Software de programação do cliente

Procedimento:

1. Abra o Software de programação do cliente.
2. Clique na guia superior **RÁDIO**.
3. Execute uma das seguintes ações:
 - a. Clique na guia **LER** para ler o rádio.¹¹
 - b. Se quiser abrir um novo perfil ou um perfil existente, no menu suspenso **Tipo de rádio**, selecione DLR.
4. Execute uma das seguintes ações:
 - a. Clique em `Ler rádio`.
O rádio emite uma série de tons para indicar que a leitura está em andamento, e as suas configurações de perfil do rádio são carregadas.
 - b. Para criar um perfil personalizado com base no perfil padrão, clique em `Novo perfil`.

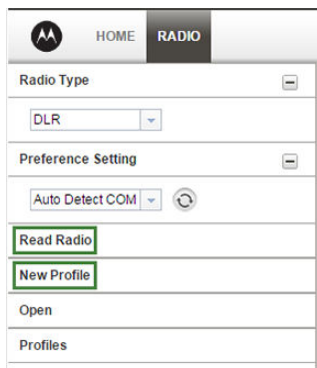

5. Role para baixo para ver mais opções de recursos. Personalize conforme necessário.

¹¹ Selecione o Tipo de rádio para abrir um perfil novo ou predeterminado. O CPS determina automaticamente o modelo de rádio.

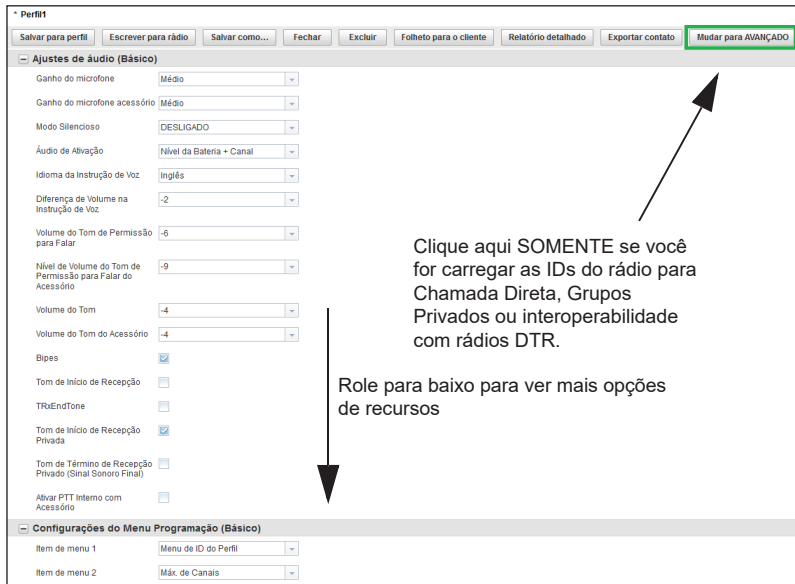

- Escolha quais opções ficarão disponíveis no modo de configuração avançada. Adicione qualquer um dos recursos para ser acessado pelo botão **Canal/Menu** no modo de operação básica do rádio.

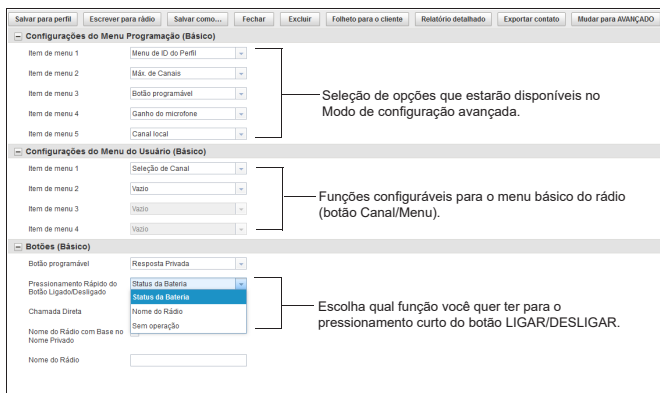

OBSERVAÇÃO:

Você também pode escolher a função de pressionamento curto do botão **Liga/Desliga**.

- Você pode modificar o recurso do botão **Superior** do rádio alterando a opção padrão.

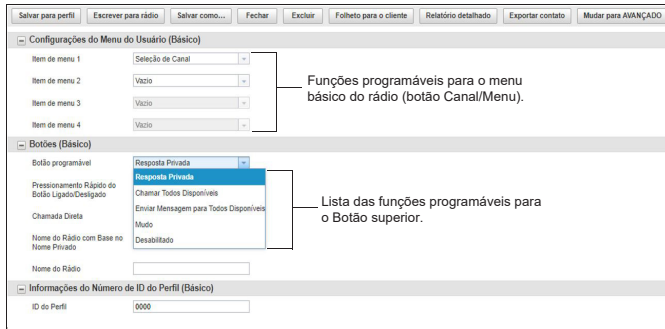

8. Para ativar o recurso Chamada direta nas opções do menu básico, execute as seguintes ações:

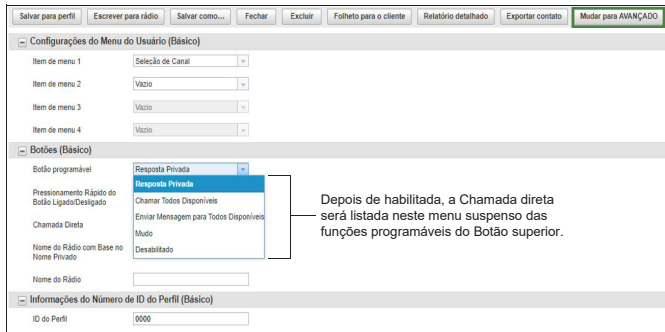

- a. Carregue um ou mais rádios com um número de identificação *privado* exclusivo (12 dígitos).
- b. Clique no botão **Alternar para AVANÇADO**.
- c. Na guia **Privados (Avançado)**, clique no botão **Adicionar** para que o CPS carregue o ID do Rádio.
- d. Personalize o nome de ID do rádio na coluna *Nome*. Depois que um ID de rádio é carregado, o CPS ativa o recurso Chamada direta.

9. Personalize o número do ID DO PERFIL com um número de quatro, diferente de "0000", para diferenciar seus rádios em uma frota.

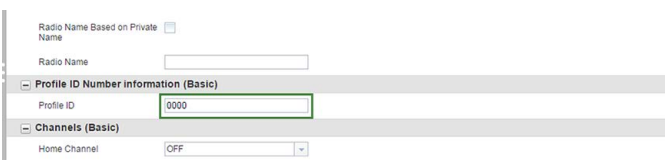

10. Atribua o Canal inicial realizando as seguintes ações:

- a. Para atribuir um canal específico como seu Canal inicial, selecione o canal usando o menu suspenso em *Canal inicial*. O CPS habilita a opção de escolher qualquer canal que você quiser como Canal inicial designado para o rádio que estiver sendo programado.

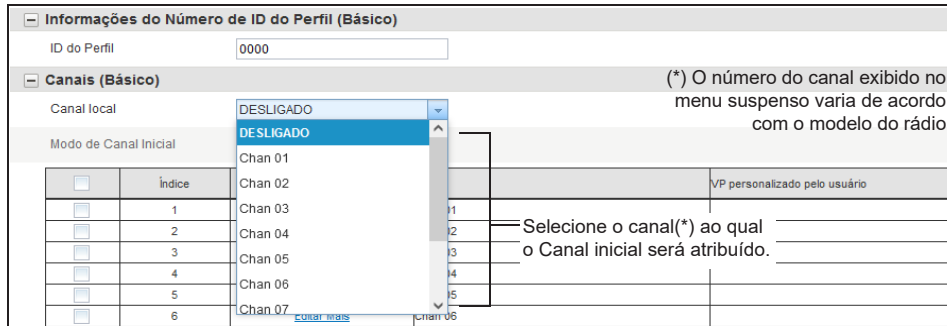

OBSERVAÇÃO:
 O Canal inicial fica desligado por padrão.

- b. Para definir o Canal inicial, selecione o canal usando o menu suspenso no **Modo do Canal inicial**.

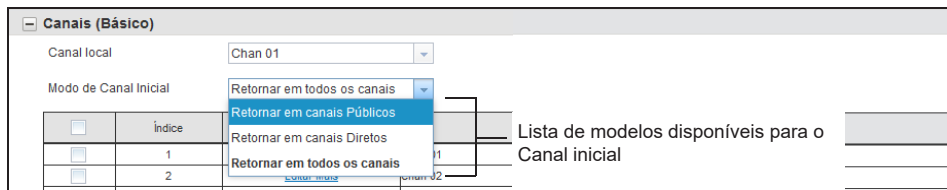

11. Personalize o nome do canal (alias) na coluna Nome.

Índice	Nome	VP Padrão	VP Personalizado
1	Stock Room	Stock Room	
2	Front Desk	Front Desk	
3	Warehouse	Warehouse	
4	Chan 04	Chan 04	
5	Chan 05	Chan 05	
6	Chan 06	Chan 06	

12. Configure um Comando de voz de canais personalizado seguindo estas etapas:

- a. Clique em **Editar mais** para editar a mensagem de voz.

Índice	Nome	User Customized VP
1	Stock Room	
2	Front Desk	
3	Warehouse	
4	Chan 04	
5	Chan 05	
6	Chan 06	

Você pode configurar sua VP (Voice Prompt, mensagem de voz) personalizada dos Canais para permitir que seu nome seja anunciado pelo rádio.

- b. Marque a caixa de seleção **Ativar a VP personalizada do usuário** para ativar a mensagem de voz padrão.

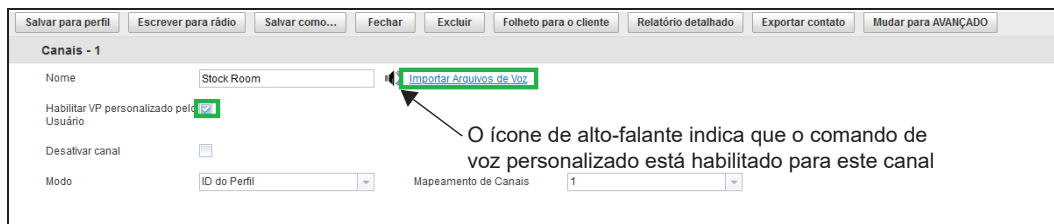

Se aparecer um ícone de alto-falante no menu, esse canal estará com a mensagem de voz personalizada habilitado.

- c. Clique no ícone de alto-falante para visualizar o comando de voz do usuário personalizado.
 - d. Se você deseja incluir sua própria gravação de voz, clique em **Importar arquivo de voz**¹².
13. Depois de alterar todas as configurações, programe o rádio clicando no botão **Gravar no rádio**.

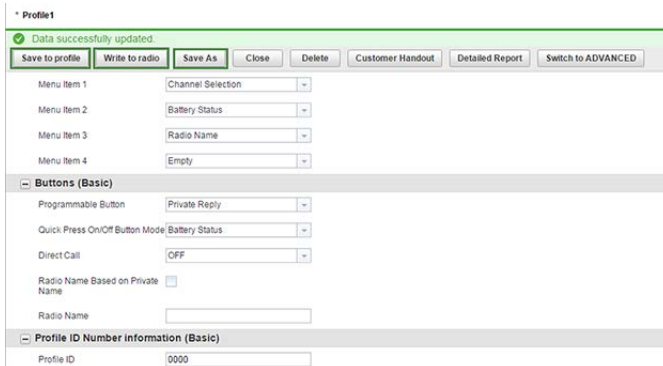

The screenshot shows a software interface for configuring a radio profile. At the top, there is a title bar "Profile1" and a green status bar with a checkmark and the text "Data successfully updated". Below this are several buttons: "Save to profile", "Write to radio", "Save As", "Close", "Delete", "Customer Handout", "Detailed Report", and "Switch to ADVANCED". The main area contains several sections:

- Menu Item 1**: Channel Selection (dropdown)
- Menu Item 2**: Battery Status (dropdown)
- Menu Item 3**: Radio Name (dropdown)
- Menu Item 4**: Empty (dropdown)
- Buttons (Basic)**:
 - Programmable Button: Private Reply (dropdown)
 - Quick Press On/Off Button Mode: Battery Status (dropdown)
 - Direct Call: OFF (dropdown)
 - Radio Name Based on Private Name:
 - Radio Name: (text input)
- Profile ID Number information (Basic)**:
 - Profile ID: 0000 (text input)

O CPS exibe uma janela confirmando que a programação do rádio foi bem-sucedida.



OBSERVAÇÃO:

Você também pode salvar o perfil a qualquer momento para usar as mesmas configurações ao programar outros rádios clicando no botão **Salvar no perfil**. Isso salva o perfil no caminho padrão atual no seu computador. Para especificar um caminho diferente para salvar o perfil, clique no botão **Salvar como**.

¹² Arquivos de áudio .wav suportados.

Capítulo 12

Modo de Clonagem

Você pode clonar perfis de rádio de um rádio de origem para um rádio de destino.

Use os seguintes dispositivos/ferramentas para executar o modo de clonagem:

- MUC (Multi-Unit Charger, carregador multiunidades) – Acessório opcional
- Dois SUCs (Single Unit Chargers, carregadores para uma unidade) e um cabo de clonagem rádio-a-rádio – Acessório opcional
- Software de programação do cliente (CPS) – Download do software gratuito
- Clonagem de PIN sem fio

Fale com o revendedor para mais informações.

12.1

Configurar o modo de clonagem

Procedimento:

Pressione os botões **Liga/Desliga** → **PTT** → **Diminuir volume** ao mesmo tempo.

Você ouvirá os bipes do Modo de clonagem e a mensagem de voz “Cloning Mode, Serial” no rádio.

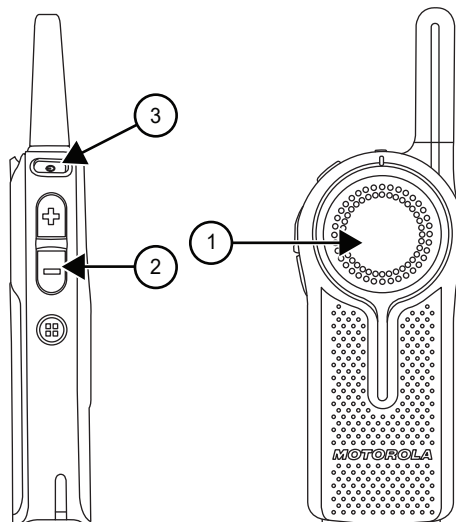

Número	Descrição
1	Botão PTT
2	Botão Diminuir volume
3	Botão Liga/Desliga

12.2

Modo de clonagem no carregador multiunidades

Você pode clonar perfis de rádio no MUC (Multi-Unit Charger, carregador multiunidades).

No modo de clonagem, você deve ter pelo menos dois rádios. Identifique os rádios da seguinte forma:

- Um rádio de origem, no qual os perfis são copiados ou clonados para outro rádio
- Um rádio alvo, no qual os perfis são clonados a partir do rádio de origem

O posicionamento do rádio de origem no MUC está no compartimento 1, 4, 7 ou 10.

O posicionamento do rádio de destino no MUC está no compartimento 2, 5, 8 ou 11.

Faça a correspondência de posicionamento dos rádios de origem e destino no MUC da seguinte maneira:

- 1 e 2
- 4 e 5
- 7 e 8
- 10 e 11



OBSERVAÇÃO:

Leia os números do compartimento do MUC da esquerda para a direita com o logotipo da Motorola Solutions voltado para frente.

Ao emparelhar o rádio de origem e de destino, use o mesmo tipo de banda para o modo de clonagem bem-sucedido.

Durante a clonagem, o MUC não precisa ser conectado a uma fonte de alimentação.

Figura 16: Modo de clonagem no carregador multiunidades

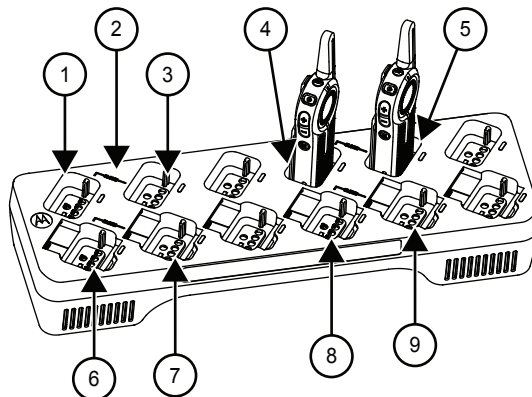

Acima 20: Modo de clonagem no carregador multiunidades

Número	Item
1	Compartimento 1
2	Símbolo "CLONE"
3	Compartimento 2
4	Compartimento 4
5	Compartimento 5
6	Compartimento 7
7	Compartimento 8

Número	Item
8	Compartmento 10
9	Compartmento 11

12.2.1

Configurar o modo de clonagem no carregador multiunidades

Pré-requisitos:

Verifique se todos os rádios estão totalmente carregados.

Procedimento:

1. Ligue o rádio alvo.
2. Coloque o rádio alvo no compartimento de destino do MUC (Multi-Unit Charger, carregador multiunidades). Consulte [Modo de clonagem no carregador multiunidades na página 68](#) para ver o posicionamento correto.
3. Para ligar o rádio de origem, pressione os botões **PTT** e **Diminuir volume** simultaneamente por três segundos.

Você ouvirá bipes do Modo de clonagem e o rádio anunciará “Cloning Mode, Serial”.

4. Coloque o rádio de origem no compartimento de destino do MUC emparelhado. Consulte [Modo de clonagem no carregador multiunidades na página 68](#) para ver o posicionamento correto.
5. Pressione o botão **+**.
O rádio anunciará “Fail” ou “Pass”.
6. Para sair do Modo de clonagem, pressione e segure o botão **PTT**.



OBSERVAÇÃO:

Ao solicitar o MUC, certifique-se de solicitá-lo com o número de peça PMLN7135_.

12.3

Configurar o modo de clonagem usando cabo de clonagem de rádio para rádio

Pré-requisitos:

Verifique se todos os rádios estão totalmente carregados.

Dispositivos/ferramentas necessários:

- Cabo de clonagem (número de peça HKKN4028_)
- Dois carregadores para uma unidade (SUC).

Quando e onde usar:

Figura 17: Clonagem de rádio para rádio

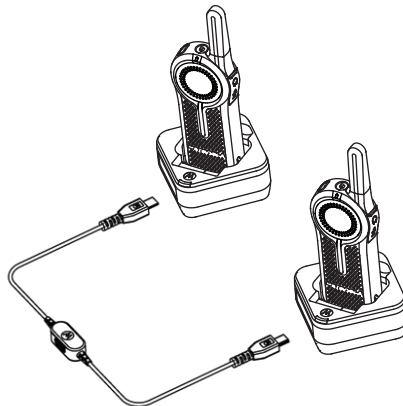

Procedimento:

1. Desligue o rádio.
2. Desconecte todos os cabos do SUC.
3. Conecte um lado do miniconector USB de clonagem ao primeiro SUC e o outro lado no segundo SUC.



OBSERVAÇÃO:

Durante o processo de clonagem, nenhuma energia está sendo aplicada ao SUC. As baterias não serão carregadas. Somente a comunicação de dados está sendo estabelecida entre os dois rádios.

4. Ligue o rádio de destino e coloque-o em um dos SUCs.
5. Para ligar o rádio de origem, pressione os botões **PTT** e **Diminuir volume** simultaneamente por três segundos.
Você ouvirá os bipes do Modo de clonagem e a mensagem de voz “Cloning Mode, Serial” no rádio.
6. Para o rádio de origem, ligue o rádio com a seguinte sequência:
 - a. Pressione os botões **PTT** e **Aumentar volume** ao mesmo tempo enquanto liga o rádio. Aguarde três segundos antes de soltar os botões e você ouvirá a mensagem de voz “Clone Mode Serial” no rádio.
 - b. Coloque o rádio de origem em seu SUC. Pressione e solte o botão **Aumentar volume**.
Você ouvirá a mensagem de voz “Pass” ou “Fail” no rádio de origem.
7. Para sair do modo de clonagem quando o processo estiver concluído, pressione o botão **Liga/Desliga** ou mantenha pressionado o botão **PTT**.

12.4

Indicador de status do modo de clonagem

Pressione e segure o botão **PTT** e o botão **Diminuir volume** ao mesmo tempo ao ligar o rádio para entrar no modo de clonagem.

Acima 21: Indicador de status do modo de clonagem

Status do modo de clonagem	Indicador de LED	Mensagem de voz ou sinal sonoro
Modo de clonagem (serial por padrão)	Vermelho piscando duas vezes	“Clone Mode, Serial”
Alternar para Clonagem sem fio [iniciada pelo botão (-)]	Vermelho piscando duas vezes	“Wireless”
Alternar para Clonagem serial [iniciada pelo botão (-)]	Vermelho piscando duas vezes	“Serial”
Clonagem [iniciada pelo botão (+)] – clonagem em andamento	Vermelho contínuo	Sinais sonoros da clonagem
Clonagem concluída	Não disponível	“Pass”
Falha na clonagem	Não disponível	“Fail”

12.5

Solução de problemas no modo de clonagem

Quando e onde usar:

A voz audível do rádio anuncia “Fail”, indicando que o processo de clonagem falhou. Se a clonagem falhar, realize cada uma das etapas a seguir antes de tentar iniciar o processo de clonagem novamente.

Procedimento:

1. As baterias em ambos os rádios devem estar totalmente carregadas e corretamente encaixadas.
2. Verifique a conexão do cabo de clonagem nos dois SUCs e se o cabo está definido como "Clonagem".
3. Não pode haver detritos na bandeja de carregamento ou nos contatos do rádio, e o contato do rádio deve encostar no contato do SUC/MUC (Multi-Unit Charger, carregador multiunidades) com firmeza.
4. Certifique-se de que o rádio de destino esteja ligado.
5. Certifique-se de que o rádio de origem esteja no modo de clonagem.
6. Os dois rádios devem estar na mesma banda de frequência, na mesma região e ter a mesma potência de transmissão.



OBSERVAÇÃO:

O cabo de clonagem foi projetado para operar apenas com SUCs compatíveis da Motorola Solutions, PMLN7139_.

Resultado:

Ao encomendar o kit de cabos de clonagem, solicite o kit de cabos de clonagem com o código de peça HKKN4028_. Para obter mais informações sobre os acessórios, consulte [Acessórios na página 79](#).

12.6

Modo de clonagem usando o número de ID DO PERFIL sem fio

O recurso Clonar número de ID DO PERFIL sem fio é útil quando você quer clonar o número de ID DO PERFIL de todos os rádios da sua frota, mas não quer clonar configurações específicas exclusivas de cada rádio, como a configuração do botão Superior, ganho do microfone, nome do rádio e outros. O ID DO

PERFIL sem fio preserva a configuração do rádio de cada usuário, mas garante que todos os rádios estejam sob o mesmo número de ID DO PERFIL. Esse recurso é útil se você não tiver um cabo de programação, cabo de clonagem ou PC disponível.

12.6.1

Configurar o modo de clonagem usando o número de ID DO PERFIL sem fio

Procedimento:

1. Ligue o rádio de origem realizando as seguintes ações:
 - a. Pressione os botões **PTT** e **Diminuir volume** ao mesmo tempo enquanto liga o rádio.
 - b. Aguarde três segundos antes de soltar os botões até ouvir a mensagem de voz “Clone Mode Serial” no rádio de origem.
 - a. Pressione e solte o botão **Diminuir volume**.
Você ouvirá “Wireless” no rádio de origem.
 2. Ligue o rádio alvo executando as seguintes ações:
 - a. Pressione os botões **PTT** e **Diminuir volume** ao mesmo tempo enquanto liga o rádio.
 - b. Aguarde três segundos antes de soltar os botões até ouvir a mensagem de voz “Clone Mode Serial” no rádio alvo.
-  **OBSERVAÇÃO:** Evite colocar rádios ligados (mais de sete rádios) em um recipiente juntos, exceto o carregador multiunidades.
3. Para iniciar a clonagem do número de ID DO PERFIL sem fio no rádio de origem, pressione e solte o botão **Aumentar volume**.
 - Você ouvirá um sinal sonoro.
 - Após a conclusão da clonagem, você ouvirá “Pass”, indicando que a clonagem foi bem-sucedida, ou “Fail”, indicando uma mensagem de voz de falha na clonagem no rádio de origem.
 - O rádio de destino recebe as informações de número de ID DO PERFIL. Você ouvirá “Pass”, indicando que a clonagem foi bem-sucedida, ou “Fail”, indicando uma mensagem de voz de falha na clonagem no rádio alvo.



Capítulo 13

Diagnóstico e solução de problemas

Solucione problemas do seu rádio usando o método descrito na tabela.

Acima 22: Diagnóstico e solução de problemas

Se...	Então...
Se não houver alimentação,	recarregue ou substitua a bateria de íons de lítio.  OBSERVAÇÃO: Temperaturas operacionais extremas podem afetar a duração da bateria. Consulte Especificações da bateria na página 16 .
Se o Software de programação do cliente (CPS) não conseguir ler o rádio,	execute uma das seguintes ações: <ul style="list-style-type: none"> • verifique se um lado do cabo de programação está conectado ao rádio e o outro lado está conectado à porta USB. • Verifique se o interruptor no cabo de programação está na posição Digital (ou Flash no cabo de programação de versão mais antiga). • Verifique se o rádio está posicionado corretamente dentro do SUC (Single-Unit Charger, carregador para uma unidade).
Se o rádio gerar um sinal sonoro contínuo ao pressionar o botão PTT ,	pressione o botão PTT novamente depois que o modo de recepção terminar.
Se o rádio não transmitir áudio ao pressionar o botão PTT ,	execute uma das seguintes ações: <ul style="list-style-type: none"> • Verifique se ninguém está usando o canal e tente novamente. • Ao usar um fone intra-auricular, verifique se o botão PTT está desativado. • Use o botão PTT em linha com o fone de ouvido para fazer a transmissão.
Se você receber uma comunicação que não esteja no seu canal,	personalize seu ID DO PERFIL com um número de 4 dígitos para todos os seus rádios.
Se ouvir ruídos quando ninguém estiver falando,	execute uma das seguintes ações: <ul style="list-style-type: none"> • Ao usar o rádio nos cintos ou bolsos, verifique se o botão PTT não está encostando em outro objeto. • Use o fone de ouvido.
Se a qualidade do áudio não for boa,	execute as seguintes ações: <ol style="list-style-type: none"> 1. Verifique se as configurações de rádio são as mesmas em todos os rádios. 2. Acesse Modo de Configuração Avançada. 3. Ajuste o ganho de sensibilidade do microfone (Ganho do Mic).

Se...	Então...
Se o áudio tiver um som distorcido/robótico,	confira se você está dentro da faixa de transmissão.  OBSERVAÇÃO: A tecnologia digital fornece a vantagem de ouvir áudio claro até a extremidade do alcance. No entanto, quando o alcance máximo da transmissão é alcançado, o áudio pode parecer distorcido logo antes da transmissão se perder completamente.
Se o áudio transmitido estiver baixo,	segure o rádio na posição vertical a uma distância de 2,5 cm a 5 cm (1 a 2 polegadas) da boca. Para acessórios, segure o microfone a uma distância de 5 cm a 7,5 cm (2 a 3 polegadas) da boca.
Se um sinal sonoro alto estiver interrompendo a conversa,	execute as seguintes ações: <ul style="list-style-type: none">• Ao falar, não solte o botão PTT em nenhum instante.• Sempre pressione o botão PTT com firmeza até que a transmissão seja concluída.• Não solte o botão PTT durante a transmissão e não pressione de imediato o botão PTT novamente.• Confira se o canal está disponível e se há um usuário acessível na faixa de transmissão.
Se houver uma faixa de conversa limitada,	execute as seguintes ações: <ul style="list-style-type: none">• Verifique se há uma linha de visão limpa para melhorar a transmissão. Evite ficar perto de aço e/ou estruturas de concreto, vegetação densa, construções ou veículos.• Altere o local do rádio. Verifique se o rádio não está muito perto do corpo, como em um bolso ou cinto.  OBSERVAÇÃO: Os rádios fornecem maior cobertura em construções industriais e comerciais.
Se o rádio estiver com eco,	execute uma das seguintes ações: <ul style="list-style-type: none">• Abaixar o volume do seu rádio e confira se os rádios transmissores e receptores não estão muito próximos.• Use o fone de ouvido.
Se a sua voz não for transmitida ou recebida,	execute as seguintes ações: <ul style="list-style-type: none">• Certifique-se de que o botão PTT esteja completamente pressionado ao transmitir.• Verifique se os rádios têm as mesmas configurações e ID DO PERFIL.• Antes de falar, aguarde até ouvir o Tom de permissão para falar. Falar antes de ouvir o sinal sonoro resulta no corte das primeiras palavras da transmissão.• Recarregue, substitua ou reposicione as baterias. Consulte Especificações da bateria na página 16.• Mude para um local sem interferência.

Se...	Então...
Se você ouvir uma interferência pesada e estática,	verifique se os rádios transmissores e receptores estão separados por pelo menos 1,5 m (5 pés).
Se a luz LED do carregador de encaixe não pisca,	<p>execute as seguintes ações:</p> <ol style="list-style-type: none"> 1. Verifique se o rádio/bateria está inserido corretamente. 2. Verifique se os contatos da bateria/carregador estão limpos e se o pino de carregamento foi inserido corretamente. <p>Consulte Carregamento com o carregador de encaixe de única unidade (SUC) na página 18 Status do rádio na página 30 e Instalar a bateria na página 25.</p>
Se a bateria estiver fraca,	<p>recarregue ou substitua a bateria.</p> <p> OBSERVAÇÃO: Temperaturas operacionais extremas podem afetar a duração da bateria. Consulte Especificações da bateria na página 16.</p>
Se o indicador de bateria fraca estiver piscando, embora novas baterias tenham sido inseridas,	consulte Instalar a bateria na página 25 e Especificações da bateria na página 16 .
Se a bateria não recarregar, embora tenha sido colocada no carregador de encaixe há algum tempo,	<p>execute as seguintes ações:</p> <ul style="list-style-type: none"> • Verifique se o carregador de encaixe está conectado corretamente e corresponde a uma fonte de alimentação compatível. Consulte Carregamento com o carregador de encaixe de única unidade (SUC) na página 18 e Carregamento de bateria independente na página 18. • Verifique os indicadores de LEDs do carregador para ver se a bateria apresenta erro.

Capítulo 14

Garantia limitada da Motorola Solutions para Estados Unidos e Canadá

14.1

Garantia

Sujeita às exclusões contidas abaixo, a Motorola Solutions, Inc. Garante que seus rádios bidirecionais estão livres de defeitos de materiais e fabricação sob uso normal do consumidor durante o(s) período(s) descrito(s).

Esta garantia limitada é o único recurso do cliente e se aplica aos novos Produtos, Acessórios e Software Motorola Solutions adquiridos pelos clientes nos países da América Latina e que incluem esta garantia por escrito.

14.2

Produtos e acessórios

A tabela mostra a duração da cobertura de produtos e acessórios.

Acima 23: Produtos e acessórios

Produtos cobertos	Duração da garantia
Produtos e acessórios conforme definido acima, salvo indicação contrária para o seguinte	Um (1) ano a partir da data da compra pelo primeiro comprador que adquiriu o produto, a menos que especificado de outro modo a seguir.
Acessórios e capas decorativas. Capas e tampas decorativas, capas e estojos PhoneWrap™	Garantia vitalícia limitada pela duração da propriedade do primeiro comprador do produto.
Acessórios de rádio bidirecional comercial	Um (1) ano a partir da data da compra pelo primeiro comprador do produto.
Produtos e acessórios que são consertados ou substituídos	O remanescente da garantia original ou de 90 dias a partir da data de retorno ao consumidor, o que for maior.
Rádio bidirecional	Dois (2) anos a partir da data da compra pelo primeiro comprador do produto.

14.3

Exclusões

Desgaste normal

A manutenção periódica, o reparo e a substituição de peças devido ao desgaste normal estão excluídos da cobertura.

Baterias

Somente baterias cuja capacidade de carga total esteja abaixo de 80% da capacidade nominal e baterias com vazamentos são cobertas por esta garantia limitada.

Uso abusivo e indevido

Defeitos ou danos resultantes de:

- operação inadequada, armazenamento, uso abusivo ou indevido, acidente ou negligência, como danos físicos (rachaduras, arranhões etc.) na superfície do produto resultantes de uso indevido
- contato com líquido, água, chuva, umidade extrema ou transpiração intensa, areia, sujeira ou semelhantes, calor extremo ou alimentos
- uso dos produtos ou acessórios para fins comerciais ou submeter o produto ou acessório a uso ou condições anormais
- outros atos que não são culpa da Motorola Solutions estão excluídos da cobertura.

Uso de produtos e acessórios que não sejam originais da Motorola Solutions

Defeitos ou danos resultantes do uso de produtos, acessórios ou software ou outros equipamentos periféricos não certificados ou sem a marca original Motorola Solutions estão excluídos da cobertura.

Serviço ou modificação não autorizados

Defeitos ou danos resultantes de serviços, testes, ajustes, instalações, manutenções, alterações ou modificações de qualquer tipo não efetuados pela Motorola Solutions ou pelos centros de serviço autorizados Motorola estão excluídos da garantia.

Produtos alterados

Produtos ou acessórios com:

- números de série ou etiquetas de data que foram removidas, alteradas ou suprimidas
- selos quebrados ou que mostram evidências de adulteração
- números de série da placa não correspondem
- caixas, ou peças não conformes ou que não sejam da Motorola Solutions estão excluídas da cobertura

Serviços de comunicação

Defeitos, danos ou falhas em produtos, acessórios ou software devido a algum serviço de comunicação ou sinal que você possa ter assinado ou possa usar com os produtos, acessórios ou software estão excluídos da garantia.

14.4

Software**Acima 24: Tabela de garantia de software**

Produtos cobertos	Duração da garantia
Software Aplica-se somente a defeitos físicos na mídia que inclui a cópia do software.	90 dias a partir da data da compra.

Exclusões**Software incorporado à mídia física**

A garantia não assegura que o software atenderá aos seus requisitos ou funcionará corretamente com quaisquer aplicativos de hardware ou software fornecidos por terceiros, que a operação do software não apresentará interrupções ou erros ou que todos os defeitos do software serão corrigidos.

Software não incorporado à mídia física

O software não incluído na mídia física (por exemplo, software baixado da Internet) é fornecido “no estado em que se encontra” e sem garantia.

14.5

Cobertura da garantia

Esta garantia se estende somente ao primeiro comprador consumidor e não é transferível.

14.6

Como obter o serviço de garantia ou outras informações

Entre em contato com o seu ponto de compras da Motorola Solutions.

- 1-800-448-6686 nos EUA
- 1-800-461-4575 no Canadá
- 1-866-522-5210 no seu TTY (teletexto)

Você deve nos enviar os Produtos com frete, encargos e seguro pré-pagos. Juntamente com os Produtos, você deve incluir:

- uma cópia do recibo, fatura de venda ou outro comprovante de compra equivalente
- uma descrição por escrito do problema
- o nome do prestador do serviço (se o Produto precisar de serviço de rádio)
- o nome e o local de instalação (se aplicável) e, o mais importante
- seu endereço e número de telefone. Se for solicitado, será necessário devolver todas as partes que podem ser desconectadas como antenas, baterias e carregadores.

14.7

Aviso de patente

Este produto está protegido por uma ou mais das seguintes patentes dos Estados Unidos.

5896277 5894292 5864752 5699006 5742484 D408396 D399821 D387758 D389158 5894592 5893027
5789098 5734975 5861850 D395882 D383745 D389827 D389139 5929825 5926514 5953640 6071640
D413022 D416252 D416893 D433001

14.8

Garantias da lei de exportação

Este produto é controlado de acordo com os regulamentos de exportação dos Estados Unidos da América. O governo dos Estados Unidos da América pode restringir a exportação ou reexportação deste produto para determinados destinos.

Para obter mais informações, entre em contato com o Departamento de Comércio dos EUA.

Para dúvidas ou comentários relacionados a este produto, entre em contato com a Motorola Solutions pelo telefone 1-888-325-9336 ou visite: www.motorolasolutions.com/DLR.

Apêndice A

Acessórios

Escolha entre vários acessórios desenvolvidos, testados e certificados para otimizar o desempenho deste rádio.

Acima 25: Acessórios de áudio

Número da peça	Descrição
HKLN4599_	Fone intra-auricular com PTT , microfone, conector fino
HKLN4601_	Fone intra-auricular para vigilância com PTT , conector fino
HKLN4604_	Fone intra-auricular giratório com PTT , conector fino
HKLN4606_	Microfone com alto-falante remoto com PTT , conector fino
HKLN4608_	Peça de reposição do tubo acústico transparente

Acima 26: Bateria

Número da peça	Descrição
HKNN4013_	Bateria de íons de lítio de 1800 mAh

Acima 27: Cabos

Número da peça	Descrição
HKKN4027_	Kit de cabos do Software de programação do cliente (CPS) do rádio comercial
HKKN4028_	Kit de cabos de clonagem para rádio comercial

Acima 28: Carregadores

Número da peça	Descrição
PMLN7139_	Bandeja do SUC RLS
PS000132A05	Fonte de alimentação para SUC (Argentina)
PS000132A08	Fonte de alimentação para SUC (Brasil)
PS000132A01	Fonte de alimentação para SUC (Outros países na região LACR)
PMLN7135_	Bandeja do carregador multiunidades (MUC) RLS de 12 compartimentos
3004209T08	Cabo de alimentação para MUC (Argentina)
3004209T16	Cabo de alimentação para MUC (Brasil)
3004209T04	Fonte de alimentação para MUC (Outros países na região LACR)

Acima 29: Acessórios de transporte

Número da peça	Descrição
HKLN4615_	Kit do estojo do clipe giratório do DLR