

ASTRO P25

Rádios bidirecionais APX™

Guia de início rápido do APX N50

Modelo 2

pt-BR



SETEMBRO DE 2024

© 2024 Motorola Solutions, Inc. All Rights Reserved.



PMLN8585C

Este produto está homologado pela Anatel de acordo com os procedimentos regulamentados para avaliação da conformidade de produtos para telecomunicações e atende aos requisitos técnicos aplicados, incluindo os limites de exposição da Taxa de Absorção Específica referente a campos elétricos, magnéticos e eletromagnéticos de radiofrequência. Informamos que os máximos valores de SAR medidos para este produto são:

Faixa	SAR W/Kg (Cabeça)	SAR W/Kg (Corpo)
7/800	4,050	4,050
VHF	1,180	1,500
UHF	5,830	6,450

Este equipamento não tem direito à proteção contra interferência prejudicial e não pode causar interferência em sistemas devidamente autorizados.

Informações de segurança importantes

Guia de exposição à energia de RF e segurança do produto para rádios bidirecionais portáteis

ATENÇÃO!

⚠ ATENÇÃO:

Este rádio é apenas para uso profissional. Antes de usar o rádio, leia o Guia de exposição à energia de RF e de segurança do produto para rádios bidirecionais portáteis, que contém importantes instruções de operação para utilização segura, reconhecimento e controle de energia de RF de acordo com normas e regulamentações aplicáveis.

Visão geral do rádio

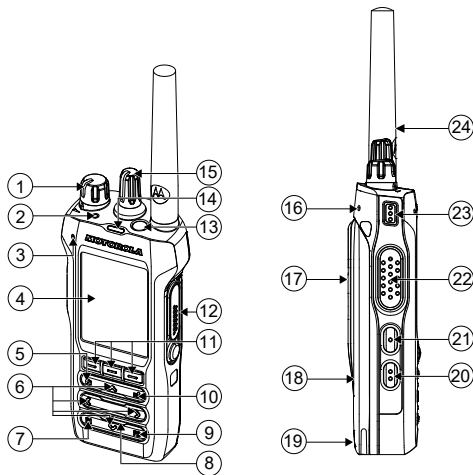

- | | |
|---|-------------------------------------|
| 1. Botão de Controle de volume/liga/desliga | 14 Barra de luz superior |
| 2. LED de status | 15 Botão seletor de canais |
| 3. Mic. digital 2 | 16 Microfone digital 1 |
| 4. Visor | 17 Suporte do clipe de cinto |
| 5. Botão Início | 18 Bateria |
| 6. Botões de navegação de 4 direções | 19 Contatos do carregador |
| 7. Botão programável 1 (P1) | 20 Botão programável de dois pontos |
| 8. Alto-falante | 21 Botão programável de um ponto |
| 9. Botão programável 2 (P2) | 22 Botão PTT (Push-To-Talk) |
| 10. Botão de notificação | 23 Botão programável de três pontos |
| 11. Botões de seleção do menu | 24 Antena |
| 12. Conector de acessório | |
| 13. Botão superior (laranja) | |

Ligar e desligar o rádio

Verifique se a bateria está totalmente carregada antes do primeiro uso.

Ligar o rádio

Gire o botão **Controle de volume/Liga/Desliga** no sentido horário até ouvir um clique.

Desligar o rádio

Gire o botão **Controle de volume/Liga/Desliga** no sentido anti-horário até ouvir um clique.

Selecionar zonas e canais

Gire o botão **seletor de canais** para o canal desejado.

Acessar atividades de chamada de rádio

Execute uma das seguintes ações:

- Para chamar, mantenha pressionado o botão **PTT**.
- Para ouvir, solte o botão **PTT**.

- Para ajustar o volume, gire o botão **Controle de volume/Liga/Desliga**.
- Para monitorar, pressione o botão **Monitor** programado e ouça.

Enviar um alarme de emergência

1. Mantenha pressionado o botão **Superior (laranja)**.

O rádio exibe as seguintes indicações:

- Um tom é emitido.
- O LED vermelho acende.
- O visor exibirá **Superior (laranja)** e a zona/o canal atual.
- Quando a confirmação for recebida, você ouvirá quatro tons de bipe, o alarme termina e o rádio sai do modo de emergência

2. Mantenha pressionado o botão **Superior (laranja)** para sair do modo de emergência.



















Enviar uma chamada de emergência

1. Pressione o botão **Superior (laranja)**.
2. Mantenha pressionado o botão **PTT** para falar.
3. Solte o botão **PTT** para encerrar a chamada.
4. Mantenha pressionado o botão **Superior (laranja)** para sair do modo de emergência.

Enviar uma chamada de emergência silenciosa

1. Pressione o botão **Superior (laranja)**.
2. O alarme de emergência silencioso continuará soando até que você execute uma das seguintes ações:
 - Mantenha pressionado o botão **Superior (laranja)**, para sair do estado de emergência.
 - Pressione e solte o botão **PTT** para sair do modo Alarme de emergência silencioso e entrar no despacho normal ou no modo Chamada de emergência.

Ícones de status

	Nível da bateria		Operação segura por AES (Advanced Encryption Standard, padrão de criptografia avançada)
	RSSI (Received Signal Strength Indicator, indicador de intensidade do sinal recebido)		GPS (Global Positioning System, sistema de posicionamento global)
	Recepção de RSSI		Indicador de login de usuário (dados de pacote IP)
	Transmissão de RSSI		Atividade de dados
	Modo direto		Bluetooth®
	Monitor		Intensidade do Wi-Fi
	Alto nível de potência		Ponto piscando/aceso
	Baixo nível de potência		Varredura de ponderação
	Varredura		Bluetooth conectado
	Operação segura		

NOTAS



https://learning.motorolasolutions.com/User_Documentation



MOTOROLA, MOTO, MOTOROLA SOLUTIONS and the Stylized M logo are trademarks or registered trademarks of Motorola Trademark Holdings, LLC and are used under license. All other trademarks are the property of their respective owners. © 2024 Motorola Solutions, Inc. All Rights Reserved.