

TACTICAL GCAI PTT INTERFACE MODULE PMLN6827



en-US

fr-CA

es-LA

pt-BR

zh-CN

id-ID

de-DE

es-ES

fr-FR

it-IT

nl-NL

pt-PT

ru-RU



MOTOROLA SOLUTIONS

FOREWORD

RF Energy Exposure and Product Safety Guide for Portable Two-Way Radios

ATTENTION!

Before using this product, read the RF Energy Exposure and Product Safety Guide that ships with the radio which contains instructions for safe usage and RF energy awareness and control for compliance with applicable standards and regulation.

DESCRIPTION

The PMLN6827 Push-To-Talk (PTT) Interface Module is equipped with a large PTT button. The guarded ring around the PTT button secures the PTT button from any accidental actuate and can be removed when situations require.

The module is designed to be used with various types of Motorola Solutions headsets as well as remote PTT switch for greater flexibility.

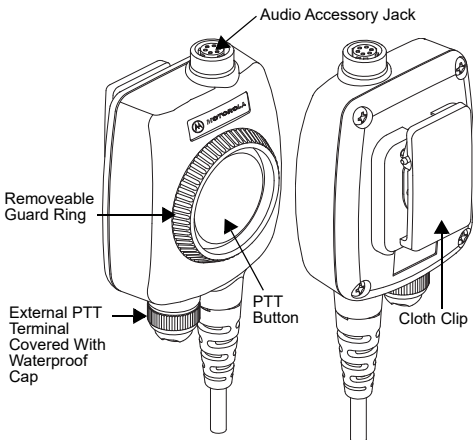

Figure 1. Overview of Interface Module

ATTACHING EXTERNAL ACCESSORY TO INTERFACE MODULE

1. Insert the audio accessory into the accessory jack of interface module.
2. Securely tighten the waterproof ring.

NOTE: Always ensure the waterproof ring is securely tighten at all times, if the ring is loose, waterproof function will be lost.

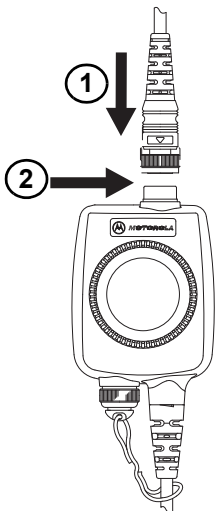

Figure 2. Attaching Audio Accessory

ATTACHING REMOTE PTT BUTTON TO INTERFACE MODULE

1. Unscrew and remove the waterproof cap attached to the external PTT terminal of interface module.
2. Insert the optional remote PTT button into the external PTT terminal.
3. Securely tighten the waterproof ring.

NOTE: Always ensure the waterproof ring is securely tighten at all times, if the ring is loose, waterproof function will be lost.

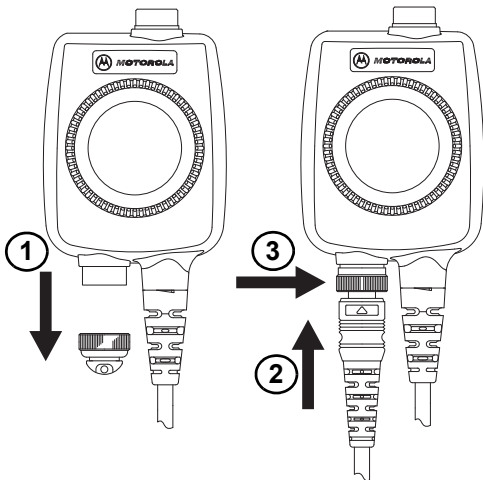

Figure 3. Attaching Remote PTT

IMPORTANT: When not in use, cover the external PTT terminal with waterproof cap to keep out dust and water.

OPERATION

Attaching Interface Module Connector To The Radio

1. Turn the radio OFF.
2. Connect the Interface Module connector to the radio.
3. Turn the radio ON, adjusting the audio volume to an appropriate level.

Receiving

1. When the Interface Module is connected to the radio side connector, the radio speaker is muted and the audio is only heard from the audio accessory speaker.

Transmitting

1. Press and hold down the Interface Module or Remote PTT button and begin speaking in order to transmit.
2. Your radio will return to receiving mode when you release the PTT button.

Removing Interface Module Connector From The Radio

1. Turn the radio OFF before removing the Interface Module connector from the radio.

COMPATIBLE ACCESSORIES

Table 1. Compatible Accessories

Part Number	Description
PMLN6766_	Tactical Boomless Temple Transducer
PMLN6833_	Tactical Heavy Duty Temple Transducer with Boom Microphone
PMLN6828_	Tactical Throat Microphone
PMLN6829_	Tactical Ear Microphone

OPTIONAL REMOTE PTT BUTTONS

Table 2. Optional Remote PTT Buttons

Part Number	Description
PMLN6767_	Tactical Remote PTT Body Switch
PMLN6830_	Tactical Remote PTT Ring Switch

REPLACEMENT PART

Table 3. Replacement Part

Part Number	Description
0180305J72	Cloth Clip

PRÉFACE

Radios bidirectionnelles portatives : exposition aux radiofréquences et sécurité du produit

ATTENTION!

Avant d'utiliser ce produit, lisez le guide Exposition aux radiofréquences et sécurité du produit inclus avec la radio, lequel contient d'importantes instructions de fonctionnement pour une utilisation sécuritaire et des informations sur l'exposition aux fréquences radioélectriques afin d'assurer la conformité aux normes et règlements applicables.

DESCRIPTION

Le module d'interface PMLN6827 Push-To-Talk (PTT) est équipé d'un grand bouton PTT. La protection entourant le bouton PTT sécurise le bouton contre l'activation accidentelle et peut être retirée lorsque les situations l'exigent.

Le module est conçu pour être utilisé avec différents types de casques Motorola Solutions ainsi qu'un commutateur PTT externe pour une plus grande flexibilité.

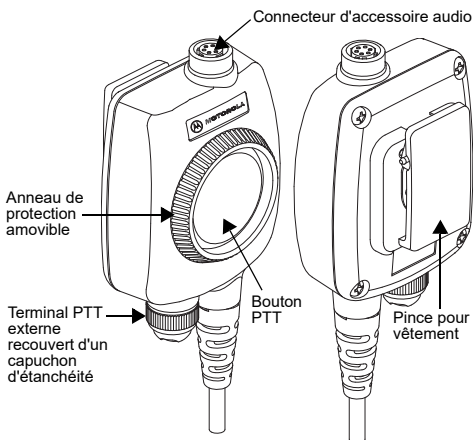

Figure 1. Présentation du module d'interface

FIXATION D'UN ACCESSOIRE EXTERNE AU MODULE D'INTERFACE

1. Insérez l'accessoire audio dans le connecteur d'accessoire du module d'interface.
2. Serrez fermement le joint étanche.

REMARQUE : Assurez-vous que l'anneau est correctement serré en tout temps. Si l'anneau est lâche, la fonction d'étanchéité sera perdue.

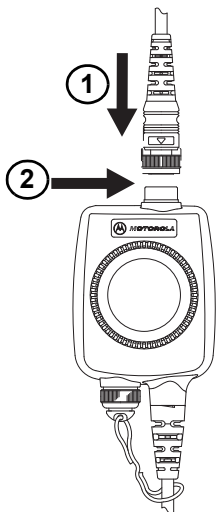

Figure 2. Fixation de l'accessoire audio

FIXATION DU TERMINAL PTT DISTANT AU MODULE D'INTERFACE

1. Dévissez et retirez le capuchon d'étanchéité relié au terminal PTT externe du module d'interface.
2. Insérez le terminal PTT distant en option dans le terminal PTT externe.
3. Serrez fermement le joint étanche.

REMARQUE : Assurez-vous que l'anneau est correctement serré en tout temps. Si l'anneau est lâche, la fonction d'étanchéité sera perdue.

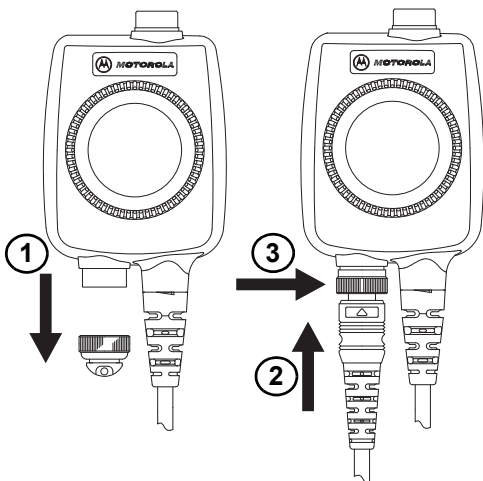

Figure 3. Fixation du terminal PTT distant

IMPORTANT : Lorsque vous ne l'utilisez pas, couvrez le terminal PTT externe avec le capuchon d'étanchéité afin de le conserver à l'abri de la poussière et de l'eau.

OPÉRATION

Fixation du connecteur du module d'interface à la radio

1. Éteignez la radio.
2. Branchez le connecteur du module d'interface à la radio.
3. Allumez la radio et réglez le volume audio à un niveau approprié.

Réception

1. Lorsque le module d'interface est branché au connecteur latéral de la radio, le haut-parleur de la radio est désactivé et le son ne peut être entendu qu'à partir du haut-parleur de l'accessoire audio.

Transmission

1. Appuyez et maintenez enfoncé le module d'interface ou le terminal PTT distant, puis commencez à parler pour transmettre.
2. Votre radio revient en mode réception lorsque vous relâchez le bouton PTT.

Retrait du connecteur du module d'interface de la radio

1. Éteignez la radio avant de retirer le connecteur du module d'interface.

ACCESSOIRES COMPATIBLES

Tableau 1. Accessoires compatibles

Numéro de pièce	Description
PMLN6766_	Transducteur temporel antichoc tactique
PMLN6833_	Transducteur temporel robuste tactique avec microphone monté sur tige
PMLN6828_	Microphone laryngien tactique
PMLN6829_	Microphone à l'oreille tactique

BOUTONS DU TERMINAL PTT DISTANT (EN OPTION)

Tableau 2. Boutons du terminal PTT distant en option

Numéro de pièce	Description
PMLN6767_	Commutateur corporel du terminal PTT distant tactique
PMLN6830_	Commutateur de sonnerie du terminal PTT distant tactique

PIÈCE DE RECHANGE

Tableau 3. Pièce de rechange

Numéro de pièce	Description
0180305J72	Pince pour vêtement

PREFACIO

Guía de exposición a energía de radiofrecuencia y seguridad del producto para radios de dos vías portátiles

¡ATENCIÓN!

Antes de utilizar este producto, lea la Guía de exposición a energía de radiofrecuencia y seguridad del producto que se incluye con el radio, la que contiene instrucciones para un uso seguro e información para tomar conciencia y controlar la energía de radiofrecuencia, para que cumpla con los estándares y reglamentos correspondientes.

DESCRIPCIÓN

El Módulo de interfaz Push-To-Talk (PTT) PMLN6827 está equipado con un botón PTT grande. El anillo de protección que rodea al botón PTT previene que el botón PTT se accione accidentalmente y se puede quitar cuando sea necesario.

El módulo está diseñado para usarse con diversos tipos de audífonos Motorola Solutions, así como un switch PTT remoto para mayor flexibilidad.



Figura 1. Descripción general del módulo de interfaz

CONEXIÓN DE LOS ACCESORIOS EXTERNOS AL MÓDULO DE INTERFAZ

1. Inserte el accesorio de audio en el conector de accesorios del módulo de interfaz.
2. Ajuste firmemente el anillo resistente al agua.

NOTA: Siempre asegúrese de que el anillo resistente al agua esté ajustado, si el anillo está suelto, se perderá la función de resistencia al agua.

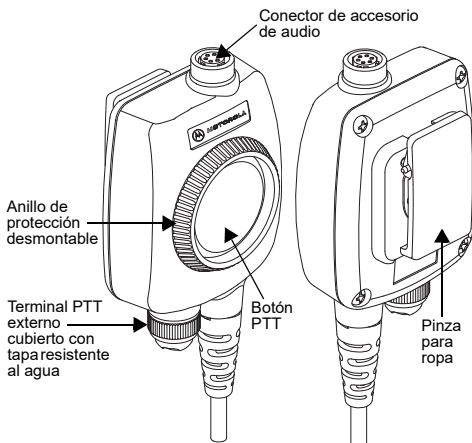

Figura 2. Conexión de accesorios de audio

CONEXIÓN DEL BOTÓN PTT REMOTO AL MÓDULO DE INTERFAZ

1. Desatornille y retire la tapa resistente al agua colocada en el terminal PTT externo del módulo de interfaz.
2. Inserte el botón PTT remoto opcional en el terminal PTT externo.
3. Ajuste firmemente el anillo resistente al agua.

NOTA: Siempre asegúrese de que el anillo resistente al agua esté ajustado, si el anillo está suelto, se perderá la función de resistencia al agua.

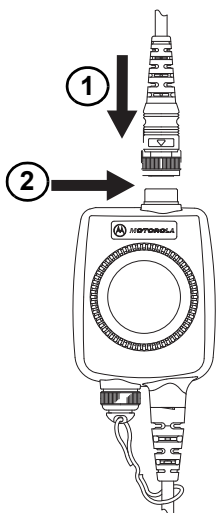

Figura 3. Conexión del PTT remoto

IMPORTANTE: Cubra el terminal PTT externo con la tapa resistente al agua para evitar que entre polvo y agua, cuando no lo utilice.

FUNCIONAMIENTO

Conexión del conector del módulo de interfaz al radio

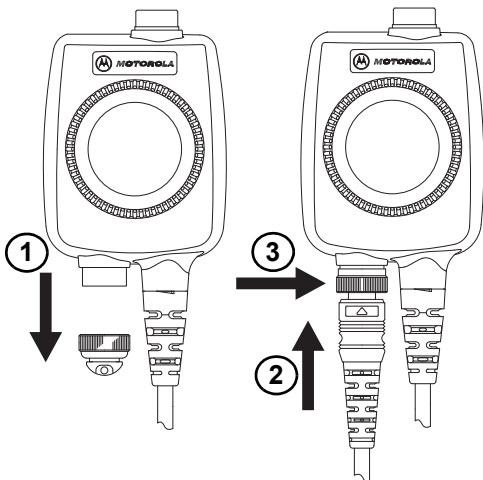
1. APAGUE el radio.
2. Conecte el conector del módulo de interfaz al radio.
3. ENCIENDA el radio al ajustar el volumen del audio en un nivel apropiado.

Recibiendo

1. Cuando el módulo de interfaz se conecta al conector lateral del radio, el altavoz del radio se silencia y el audio solo se escucha en el altavoz del accesorio de audio.

Transmisión

1. Mantenga presionado el botón del módulo de interfaz o el botón PTT remoto y comience a hablar para poder transmitir.
2. El radio volverá al modo de recepción cuando se suelte el botón PTT.

Retiro del conector del módulo de interfaz del radio

1. APAGUE el radio antes de retirar el conector del módulo de interfaz del radio.

ACCESORIOS COMPATIBLES

Tabla 1. Accesorios compatibles

Número de pieza	Descripción
PMLN6766_	Transductor de sien táctico sin Boom
PMLN6833_	Transductor de sien táctico de uso intensivo con micrófono Boom
PMLN6828_	Micrófono de garganta táctico
PMLN6829_	Micrófono sobre oído táctico

BOTONES PTT REMOTO OPCIONALES

Tabla 2. Botones PTT remoto opcionales

Número de pieza	Descripción
PMLN6767_	Switch con cuerpo PTT remoto táctico
PMLN6830_	Switch del timbre de PTT remoto táctico

PIEZA DE REPUESTO

Tabla 3. Pieza de repuesto

Número de pieza	Descripción
0180305J72	Pinza para ropa

PREFÁCIO

Guia de Exposição à Energia de RF e Segurança do Produto para Rádios Bidirecionais Portáteis

ATENÇÃO!

Antes de usar este produto, leia o Guia de Segurança do Produto e Exposição à Energia de RF fornecido com o rádio, contendo instruções para uso seguro e conscientização e controle sobre energia de RF para conformidade com os padrões e regulamentos aplicáveis.

DESCRIÇÃO

O Módulo de Interface PTT (Push-To-Talk, aperte para falar) PMLN6827 é equipado com uma grande tecla PTT. O anel de proteção ao redor do botão PTT o protege contra acionamento acidental e pode ser removido quando for preciso.

O módulo foi desenvolvido para ser usado com vários tipos de fones de ouvido da Motorola Solutions, bem como interruptor remoto PTT para maior flexibilidade.



Figura 1. Visão geral de Módulo de Interface

COMO FIXAR ACESSÓRIOS EXTERNOS NO MÓDULO DE INTERFACE

1. Insira o acessório de áudio na entrada de acessórios do módulo de interface.
2. Aperte firmemente o anel à prova d'água.

NOTA: sempre verifique se o anel à prova d'água está bem apertado. Se o anel estiver solto, a função à prova d'água será perdida.

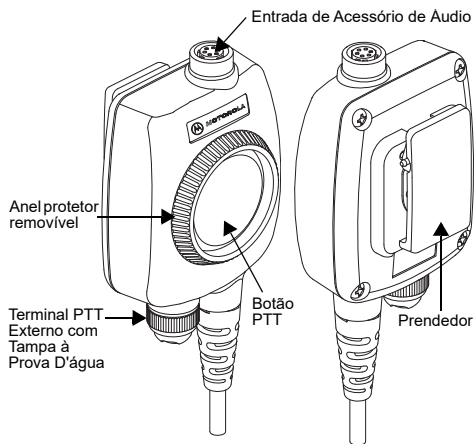

Figura 2. Como Fixar o Acessório de Áudio

COMO FIXAR O BOTÃO PTT REMOTO AO MÓDULO DE INTERFACE

1. Desparafuse e retire a capa à prova d'água fixa no terminal PTT externo do módulo de interface.
2. Insira o botão remoto PTT opcional em um terminal externo PTT.
3. Aperte firmemente o anel à prova d'água.

NOTA: Sempre verifique se o anel à prova d'água está bem apertado. Se o anel estiver solto, a função à prova d'água será perdida.

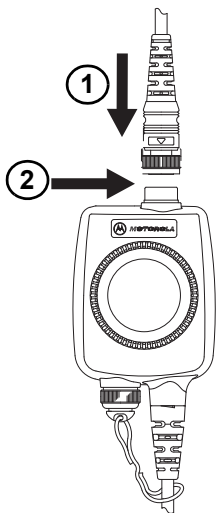

Figura 3. Como Fixar o PTT Remoto

IMPORTANTE: quando não estiver em uso, cubra o terminal PTT externo com a capa à prova d'água para evitar a entrada de pó e de água.

OPERAÇÃO

Como Fixar o Conector do Módulo de Interface ao Rádio

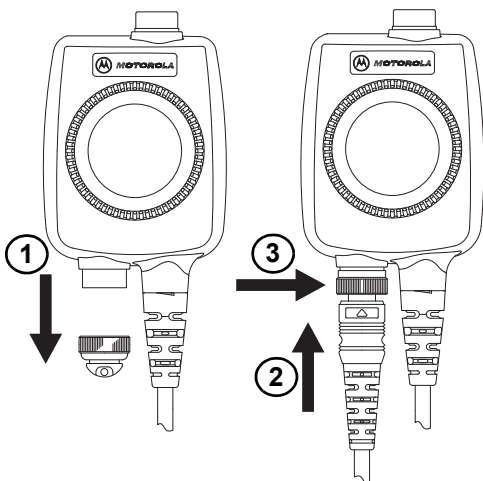
1. Desligue o rádio.
2. Prenda o conector do Módulo de Interface no rádio.
3. Ligue o rádio, ajuste o volume do áudio a um nível apropriado.

Recepção

1. Quando o módulo de interface é preso ao conector lateral do rádio, o alto-falante do rádio é silenciado, e somente é possível ouvir o áudio a partir do alto-falante de áudio acessório.

Transmitir

1. Mantenha pressionado o módulo de interface ou o botão PTT remoto e comece a falar para iniciar a transmissão.
2. O rádio voltará ao modo de recepção quando você soltar o botão PTT.

Como Remover o Conector do Módulo de Interface do Rádio

1. Desligue o rádio antes de remover o conector do Módulo de Interface do rádio.

ACESSÓRIOS COMPATÍVEIS

Tabela 1. Acessórios Compatíveis

Número de Peça	Descrição
PMLN6766_	Transdutor de Têmpora Tático com Microfone sem Haste
PMLN6833_	Transdutor de Têmpora Tático com Microfone com Haste para Aplicações Severas
PMLN6828_	Microfone Tático para Pescoço
PMLN6829_	Microfone Tático Auricular

BOTÕES REMOTOS PTT OPCIONAIS

Tabela 2. Botões remotos PTT opcionais

Número de Peça	Descrição
PMLN6767_	Interruptor Físico Tático Remoto PTT
PMLN6830_	Interruptor Anelar Remoto Tático PTT

PEÇA DE SUBSTITUIÇÃO

Tabela 3. Peça de substituição

Número de Peça	Descrição
0180305J72	Prendedor

前言

便携式双向对讲机的射频能量辐射和产品安全手册

注意！

使用本产品前，请阅读对讲机附带的《射频能量辐射和产品安全指南》，其中包含有关安全使用以及射频能量认识和控制的说明，以便遵守适用的标准和法规。

描述

PMLN6827 通话按键 (PTT) 接口模块配备了一个大型 PTT 按键。PTT 键外围的保护环可防止意外开启 PTT 键，在情况需要时可取下保护环。

该模块可用于各种 **Motorola Solutions** 耳机类型以及远程 PTT 开关，以提供更大的灵活性。



图 1.接口模块概述

在接口模块上安装外部附件

1. 将音频附件插入接口模块的附件插孔中。
2. 牢牢拧紧防水环。

注意：务必确保防水环始终牢牢拧紧，如果防水环松动，防水功能将丧失。

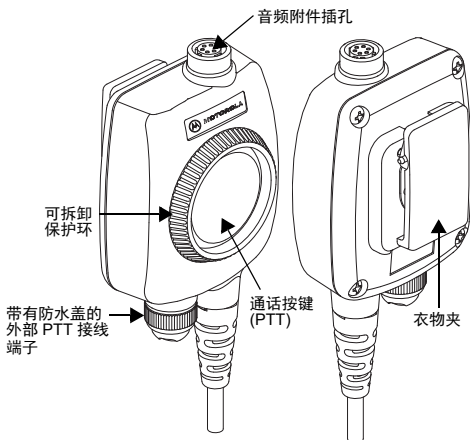

图 2. 安装音频附件

在接口模块上安装远程 PTT 键

1. 旋松并取下安装在接口模块的外部 PTT 接线端子上的防水盖。
2. 将可选的远程 PTT 键插入外部 PTT 接线端子中。
3. 牢牢拧紧防水环。

注意：务必确保防水环始终牢牢拧紧，如果防水环松动，防水功能将丧失。

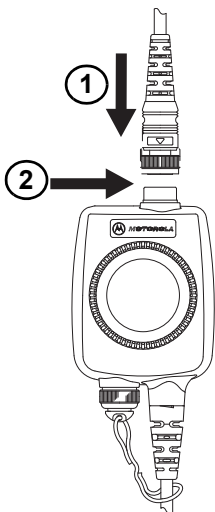

图 3. 安装远程 PTT 键

重要提示：不使用时，请为外部 PTT 接线端子盖上防水盖，防止灰尘、水分进入。

操作

在对讲机上安装接口模块连接器

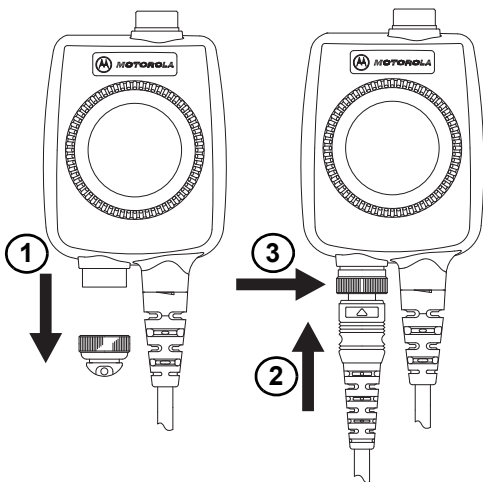
1. 关闭对讲机。
2. 将接口模块连接器连接到对讲机。
3. 打开对讲机，将音量调节到合适的大小。

接收

1. 当接口模块连接到对讲机侧面的接口时，对讲机的扬声器处于静音状态，声音只从耳机扬声器发出。

发射

1. 按住接口模块或远程 PTT 键并开始讲话，以进行发射。
2. 释放 PTT 键，对讲机将返回到接收模式。

从对讲机上移除接口模块连接器

1. 先关闭对讲机，然后再从对讲机上移除接口模块连接器。

兼容附件

表 1. 兼容附件

部件号	描述
PMLN6766_	战术式无悬臂太阳穴传导器
PMLN6833_	战术式重型太阳穴传导器，带悬臂式麦克风
PMLN6828_	战术式喉部麦克风
PMLN6829_	战术式耳机话筒

可选远程 PTT 键

表 2. 可选远程 PTT 键

部件号	描述
PMLN6767_	战术式远程 PTT 主体开关
PMLN6830_	战术式远程 PTT 环形开关

可更换部件

表 3. 可更换部件

部件号	描述
0180305J72	衣物夹

KATA PENGANTAR

Panduan Pajanan Energi RF dan Keselamatan Produk untuk Radio Dua Arah Portabel

PERHATIAN!

Sebelum menggunakan produk ini, baca Panduan Pajanan Energi RF dan Keselamatan Produk yang disertakan bersama radio yang berisi petunjuk penggunaan yang aman serta kesadaran dan kontrol energi RF guna mematuhi standar dan peraturan yang berlaku.

DESKRIPSI

Modul Antarmuka PMLN6827 Push-To-Talk (PTT) dilengkapi dengan tombol PTT yang besar. Cincin pengaman di sekeliling tombol PTT mengamankan tombol PTT dari pengaktifan tak disengaja dan dapat dilepas jika situasi mengharuskan.

Modul dirancang untuk digunakan bersama beragam jenis headset Motorola Solutions serta sakelar PTT opsional untuk meningkatkan fleksibilitas.

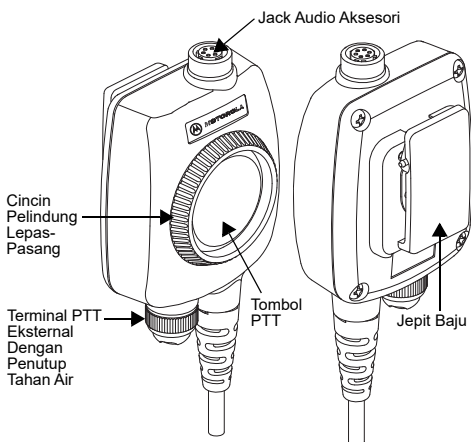

Gambar 1. Gambaran Umum Modul Antarmuka

MEMASANG AKSESORI EKSTERNAL PADA MODUL ANTARMUKA

1. Tancapkan aksesoris audio ke jack aksesoris pada modul antarmuka.
2. Kencangkan cincin tahan air.

CATATAN: Selalu pastikan bahwa cincin tahan air terpasang dengan erat; jika kendur, fungsi tahan airnya akan hilang.

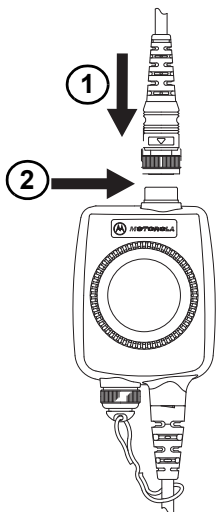

Gambar 2. Memasang Aksesoris Audio

MEMASANG TOMBOL PTT JARAK JAUH PADA MODUL ANTARMUKA

1. Buka baut dan lepaskan tutup tahan air yang terpasang pada terminal eksternal PTT modul antarmuka.
2. Tancapkan tombol PTT jarak jauh opsional ke terminal eksternal PTT.
3. Kencangkan cincin tahan air.

CATATAN: Selalu pastikan bahwa cincin tahan air terpasang dengan erat; jika kendur, fungsi tahan airnya akan hilang.

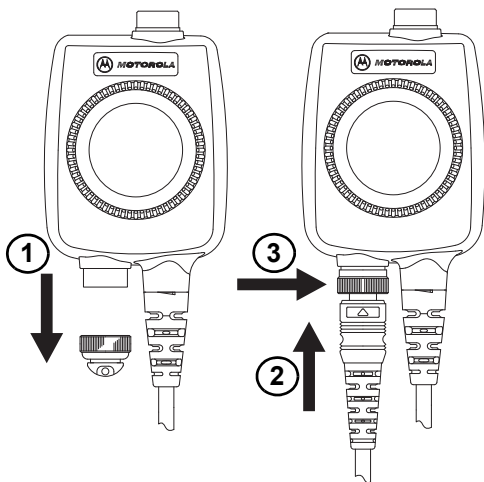

Gambar 3. Memasang PTT Jarak Jauh

PENTING: Jika tidak digunakan, tutupi terminal PTT eksternal dengan penutup tahan air agar tidak terkena debu dan air.

PENGOPERASIAN

Memasang Konektor Modul Antarmuka ke Radio

1. Matikan radio.
2. Hubungkan konektor Modul Antarmuka dengan radio.
3. Nyalakan radio dan sesuaikan volume audio ke tingkat yang tepat.

Menerima

1. Saat Modul Antarmuka disambungkan ke konektor samping radio, speaker radio ditinggalkan, dan audio hanya didengar dari speaker aksesori audio.

Transmisi

1. Tekan dan tahan tombol Modul Antarmuka atau PTT Jarak Jauh, lalu mulailah berbicara untuk mentransmisikan suara.
2. Radio akan kembali ke mode penerima jika Anda melepas tombol PTT.

Melepas Konektor Modul Antarmuka Dari Radio

1. Matikan radio sebelum melepas konektor Modul Antarmuka dari radio.

AKSESORI YANG KOMPATIBEL

Tabel 1. Aksesori yang Kompatibel

Nomor Suku Cadang	Deskripsi
PMLN6766_	Temple Transducer Taktis Tanpa Boom
PMLN6833_	Temple Transducer Taktis Beban Berat dengan Mikrofon Boom
PMLN6828_	Mikrofon Leher Taktis
PMLN6829_	Mikrofon Telinga Taktis

TOMBOL PTT JARAK JAUH OPSIONAL

Tabel 2. Tombol PTT Jarak Jauh Opsional

Nomor Suku Cadang	Deskripsi
PMLN6767_	Sakelar Bodi PTT Jarak Jauh Taktis
PMLN6830_	Sakelar Lingkar PTT Jarak Jauh Taktis

SUKU CADANG

Tabel 3. Suku Cadang

Nomor Suku Cadang	Deskripsi
0180305J72	Jepit Baju

VORWORT

Handbuch zur HF-Energiestrahlung und Produktsicherheit für Handsprechfunkgeräte

ACHTUNG!

Bevor Sie dieses Produkt verwenden, lesen Sie das Handbuch zur HF-Energiestrahlung und Produktsicherheit, das im Lieferumfang des Funkgeräts enthalten ist. Das Handbuch enthält Anweisungen für die sichere Verwendung sowie Informationen zum Gefahrenbewusstsein und zur Risikovermeidung gemäß anwendbaren Normen und Vorschriften.

BESCHREIBUNG

Das Schnittstellenmodul PMLN6827 mit Sendetaste (PTT) verfügt über eine große Sendetaste (PTT). Der geschützte Ring um die Sendetaste (PTT) verhindert die versehentliche Betätigung der Sendetaste (PTT) und kann bei Bedarf entfernt werden.

Das Modul ist für die Verwendung mit verschiedenen Arten von Kopfhörern von Motorola Solutions sowie mit einer Remote- Sendetaste (PTT) für mehr Flexibilität ausgerichtet.



Abbildung 1. Übersicht über das Schnittstellenmodul

ANSCHLIESSEN VON EXTERNEM ZUBEHÖR AN DAS SCHNITTSTELLENMODUL

1. Schließen Sie das Audiozubehör an die Zubehörbuchse des Schnittstellenmoduls an.
2. Ziehen Sie den wasserdichten Ring fest.

HINWEIS: Vergewissern Sie sich immer, dass der wasserdichte Ring ordentlich festgezogen ist. Wenn der Ring locker ist, ist er nicht wasserdicht.

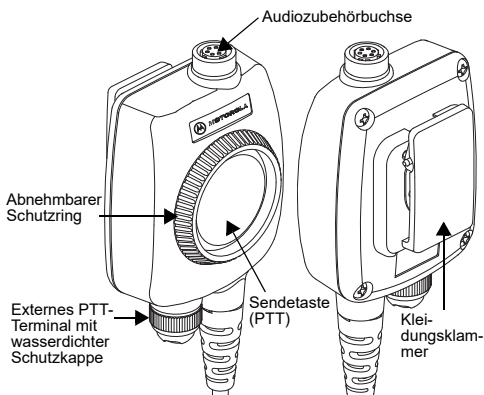

Abbildung 2. Anschließen des Audiozubehörs

ANSCHLIESSEN DER REMOTE-SENDETASTE AN DAS SCHNITTSTELLENMODUL

1. Lösen und entfernen Sie die wasserdichte Schutzkappe vom externen PTT-Terminal des Schnittstellenmoduls.
2. Schließen Sie die optionale Remote-Sendetaste an das externe PTT-Terminal an.
3. Ziehen Sie den wasserdichten Ring fest.

HINWEIS: Vergewissern Sie sich immer, dass der wasserdichte Ring ordentlich festgezogen ist. Wenn der Ring locker ist, ist er nicht wasserdicht.

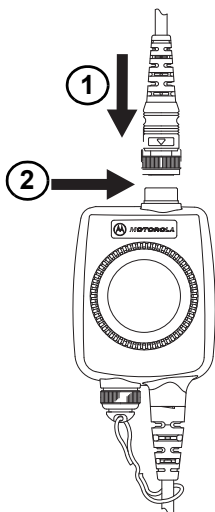

Abbildung 3. Anschließen der Remote-PTT

WICHTIG: Decken Sie das externe PTT-Terminal, wenn es nicht in Gebrauch ist, zum Schutz vor Staub und Wasser mit der wasserdichten Schutzkappe ab.

BETRIEB

Anschließen des Schnittstellenmodul-Anschlusses an das Funkgerät

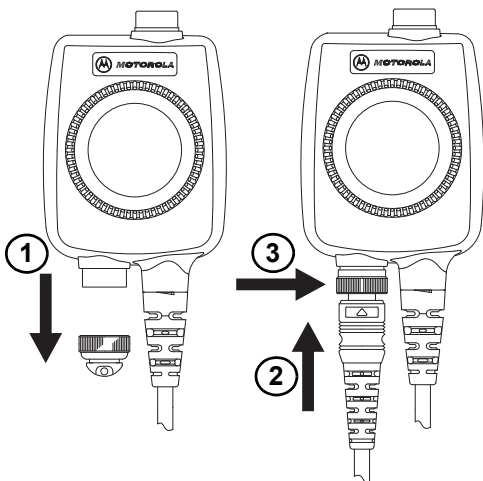
1. Schalten Sie das Funkgerät aus.
2. Schließen Sie den Schnittstellenmodul-Stecker an das Funkgerät an.
3. Schalten Sie das Funkgerät ein, und passen Sie die Lautstärke an.

Empfang

1. Wenn das Schnittstellenmodul an den Seitenanschluss des Funkgeräts angeschlossen ist, werden die Lautsprecher des Funkgeräts stumm geschaltet, sodass die Audiosignale nur über die Audiozubehör-Lautsprecher wiedergegeben werden.

Übertragung

1. Halten Sie entweder die Sendetaste (PTT) auf dem Schnittstellenmodul oder die Remote-Sendetaste (PTT) gedrückt, und sprechen Sie, um mit der Übertragung zu beginnen.
2. Ihr Funkgerät kehrt in den Empfangsmodus zurück, wenn Sie die Sendetaste (PTT) loslassen, um mit der Übertragung zu beginnen.

Entfernen des Schnittstellenmodul-Steckers vom Funkgerät

1. Schalten Sie das Funkgerät AUS, bevor Sie den Schnittstellenmodul-Stecker vom Funkgerät entfernen.

KOMPATIBLES ZUBEHÖR

Tabelle 1. Kompatibles Zubehör

Artikelnummer	Beschreibung
PMLN6766_	Taktischer bügelloser Schläfen-Transducer
PMLN6833_	Taktischer, robuster Schläfen-Transducer mit Bügelmikrofon
PMLN6828_	Taktisches Kehlkopfmikrofon
PMLN6829_	Taktisches Ohrmikrofon

OPTIONALE REMOTE-SENDETASTEN (PTT)

Tabelle 2. Optionale Remote-Sendetasten (PTT)

Artikelnummer	Beschreibung
PMLN6767_	Taktische Remote-Sendetaste (PTT)
PMLN6830_	Taktischer Remote-PTT-Ringschalter

ERSATZTEIL

Tabelle 3. Ersatzteil

Artikelnummer	Beschreibung
0180305J72	Kleidungsklammer

PRÓLOGO

Guía de exposición a radiofrecuencia y seguridad del producto para radios bidireccionales portátiles

¡ATENCIÓN!

Antes de utilizar este producto, lea la Guía de exposición a radiofrecuencia y seguridad del producto para radios bidireccionales portátiles (incluida con la radio). En este documento encontrará información referente a un uso seguro de la energía de radiofrecuencia y al control del cumplimiento de los estándares y normativas correspondientes.

DESCRIPCIÓN

El módulo de la interfaz PMLN6827 Push-To-Talk (pulsar para hablar o PTT) está equipado con un botón PTT de gran tamaño. La arandela de seguridad que rodea el botón de PPT evita que se pulse el botón de forma accidental y permite extraerlo cuando sea necesario.

El módulo está diseñado para su uso con diversos tipos de auriculares de Motorola Solutions, así como con un conmutador PTT externo para una mayor flexibilidad.

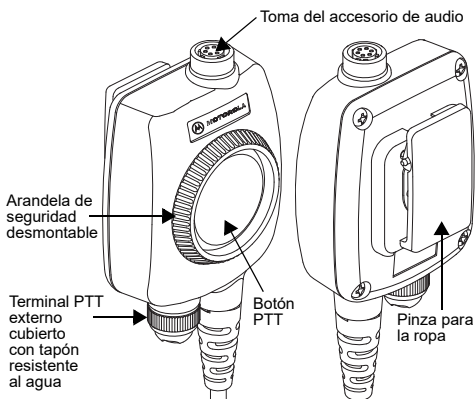

Figure 1. Descripción general del módulo de la interfaz

CONEXIÓN DE UN ACCESORIO EXTERNO EN EL MÓDULO DE LA INTERFAZ

1. Introduzca el accesorio de audio en la toma de accesorios de módulo de la interfaz.
2. Apriete la arandela resistente al agua.

NOTA: Asegúrese de que la arandela resistente al agua está apretada en todo momento porque si se suelta, dejará de ser resistente al agua.

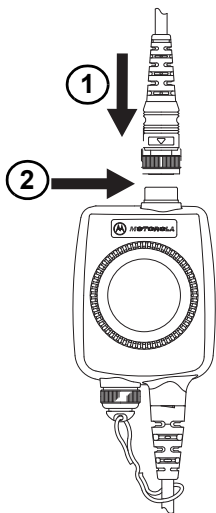

Figure 2. Conexión del accesorio de audio

CONEXIÓN DE BOTÓN PTT REMOTO AL MÓDULO DE LA INTERFAZ

1. Desenrosque y retire la tapa resistente al agua conectada al terminal PTT externo del módulo de la interfaz.
2. Introduzca el botón PTT remoto opcional en el terminal PTT externo.
3. Apriete la arandela resistente al agua.

NOTA: Asegúrese de que la arandela resistente al agua está apretada en todo momento porque si se suelta, dejará de ser resistente al agua.

Español

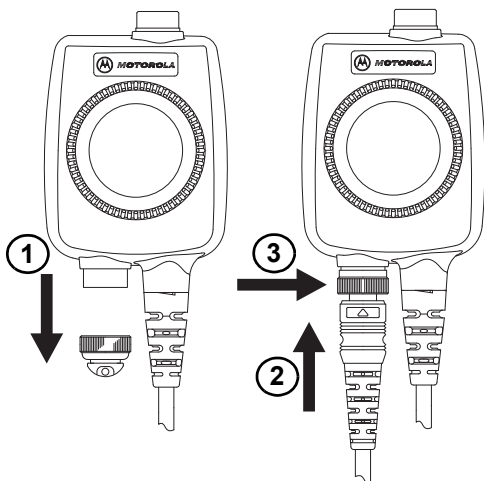

Figure 3. Conexión del PTT remoto

IMPORTANTE: cuando no se utilice, cubra el terminal PTT externo con un tapón resistente al agua para evitar que entre polvo y agua.

USO

Conexión del conector de módulo de la interfaz a la radio

1. Apague la radio.
2. Conecte el conector del módulo de la interfaz a la radio.
3. Encienda la radio y ajuste el volumen de audio en un nivel apropiado.

Recepción

1. Cuando el módulo de la interfaz está conectado al conector lateral de la radio, el altavoz de la radio se silencia y el audio solo se oye a través del altavoz accesorio.

Transmisión

1. Mantenga pulsado el módulo de la interfaz o el botón PTT remoto y empiece a hablar para transmitir el sonido.
2. La radio volverá al modo de recepción cuando suelte el botón PTT.

Desconexión del conector del módulo de la interfaz de la radio

1. Apague la radio antes de retirar el conector del módulo de la interfaz de la radio.

ACCESORIOS COMPATIBLES

Table 1. Accesorios compatibles

Número de pieza	Descripción
PMLN6766_	Transductor para la sien Tactical Boomless
PMLN6833_	Transductor para la sien de uso intensivo Tactical con micrófono Boom
PMLN6828_	Micrófono de garganta Tactical
PMLN6829_	Micrófono de oído Tactical

BOTONES PTT REMOTOS OPCIONALES

Table 2. Botones PTT remotos opcionales

Número de pieza	Descripción
PMLN6767_	Conmutador para el cuerpo PTT remoto Tactical
PMLN6830_	Conmutador de arandela de PTT remoto Tactical

PIEZA DE REPUESTO

Table 3. Pieza de repuesto

Número de pieza	Descripción
0180305J72	Pinza para la ropa

AVANT-PROPOS

Sécurité des produits et exposition aux fréquences radio pour les radios professionnelles portatives

ATTENTION !

Avant d'utiliser ce produit, lisez le guide Sécurité des produits et exposition RF fourni avec la radio. Il contient des instructions de fonctionnement relatives à la sécurité et à l'exposition aux RF, ainsi que des informations sur le contrôle de conformité aux normes et réglementations applicables.

DESCRIPTION

Le module d'interface Push-To-Talk (PTT) PMLN6827 est doté d'un grand bouton PTT. La bague de protection entourant le bouton PTT permet d'éviter une activation accidentelle et peut être retirée lorsque c'est nécessaire.

Pour une plus grande flexibilité, le module peut être utilisé avec différents types de casques Motorola Solutions ainsi qu'en tant que commutateur PTT externe.

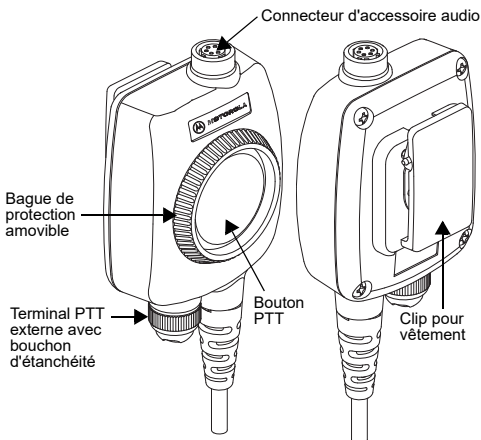

Figure 1. Vue d'ensemble du module d'interface

FIXATION D'UN ACCESSOIRE EXTERNE AU MODULE D'INTERFACE

1. Insérez l'accessoire audio dans le connecteur d'accessoire du module d'interface.
2. Serrez fermement la bague étanche.

REMARQUE : assurez-vous toujours que la bague étanche est serrée fermement. Si elle se desserre, l'étanchéité de l'appareil ne sera plus assurée.

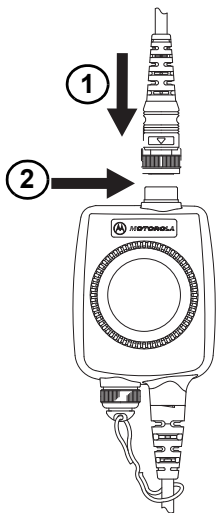

Figure 2. Fixation de l'accessoire audio

FIXATION DU BOUTON PTT DISTANT AU MODULE D'INTERFACE

1. Dévissez et retirez le bouchon d'étanchéité relié au terminal PTT externe du module d'interface.
2. Insérez le bouton PTT distant dans le terminal PTT externe.
3. Serrez fermement la bague étanche.

REMARQUE : assurez-vous toujours que la bague étanche est serrée fermement. Si elle se desserre, l'étanchéité de l'appareil ne sera plus assurée.

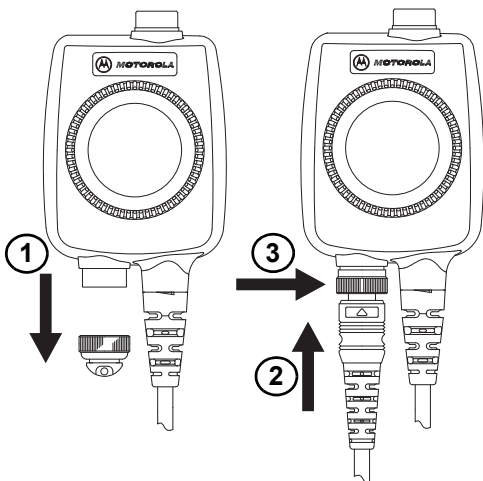

Figure 3. Fixation du PTT distant

IMPORTANT : en cas de non-utilisation, fixez le bouchon d'étanchéité sur le terminal PTT externe afin de conserver ce dernier à l'abri de la poussière et de l'eau.

FONCTIONNEMENT

Fixation du connecteur de module d'interface à la radio

1. Éteignez la radio.
2. Connectez le connecteur de module d'interface à la radio.
3. Allumez la radio et réglez le volume audio à un niveau approprié.

Réception

1. Lorsque le module d'interface est branché au connecteur latéral de la radio, le haut-parleur de la radio est désactivé. Le son peut être uniquement entendu via le haut-parleur de l'accessoire audio.

Transmission

1. Appuyez et maintenez enfoncé le bouton du module d'interface ou du PTT distant et parlez afin de commencer la transmission.
2. Quand vous relâchez le bouton PTT, votre radio repasse en mode réception.

Retrait du connecteur du module d'interface de la radio

1. Mettez la radio hors tension avant de retirer le connecteur du module d'interface de la radio.

ACCESSOIRES COMPATIBLES

Table 1. Accessoires compatibles

Référence	Description
PMLN6766_	Transducteur temporel tactique sans tige
PMLN6833_	Transducteur temporel tactique haute résistance avec microphone monté sur tige
PMLN6828_	Laryngophone tactique
PMLN6829_	Microphone auriculaire tactique

BOUTONS PTT DISTANTS EN OPTION

Table 2. Boutons PTT distants en option

Référence	Description
PMLN6767_	Commutateur du corps PTT distant tactique
PMLN6830_	Commutateur de la bague PTT distante tactique

PIÈCE DE RECHANGE

Table 3. Pièce de rechange

Référence	Description
0180305J72	Clip pour vêtement

PREFAZIONE

Guida sull'esposizione a sorgenti di energia RF e sulla sicurezza del prodotto per ricetrasmittenti portatili

ATTENZIONE

Prima di utilizzare questo prodotto, leggere la Guida sull'esposizione a sorgenti di energia RF e sulla sicurezza del prodotto fornita con la radio, che contiene le istruzioni per un utilizzo sicuro e informazioni sull'energia RF e su come controllarla in conformità agli standard e alle normative vigenti.

DESCRIZIONE

Il modulo interfaccia PMLN6827 Push-to-Talk (PTT) è dotato di un grande pulsante PTT. La ghiera di protezione attorno al pulsante PTT evita l'azionamento accidentale del pulsante PTT e può essere rimossa quando richiesto dalla situazione.

Il modulo è stato progettato per essere utilizzato con diversi tipi di cuffie Motorola Solutions nonché con l'interruttore PTT esterno per garantire una maggiore flessibilità.

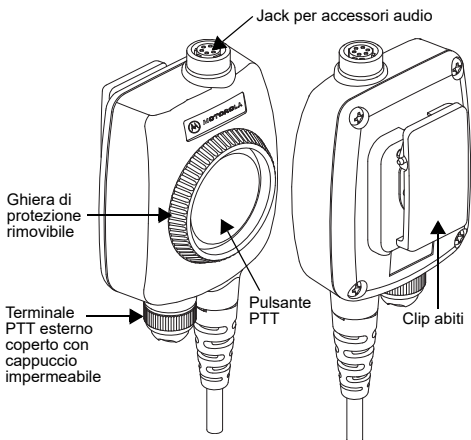

Figure 1. Panoramica del modulo di interfaccia

COLLEGAMENTO DELL'ACCESSORIO ESTERNO AL MODULO DI INTERFACCIA

1. Inserire l'accessorio audio al jack per accessori del modulo di interfaccia.
2. Fissare saldamente la ghiera impermeabile.

NOTA: assicurarsi sempre che la ghiera impermeabile sia saldamente fissata in ogni momento; se la ghiera si allenta, l'impermeabilità non sarà più garantita.

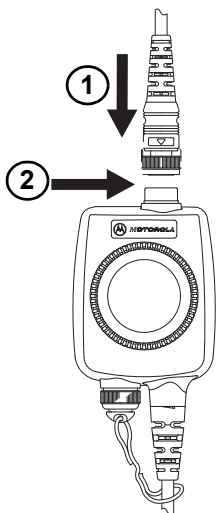

Figure 2. Collegamento dell'accessorio audio

COLLEGAMENTO DEL PULSANTE PTT REMOTO AL MODULO DI INTERFACCIA

1. Svitare e rimuovere il cappuccio impermeabile collegato al terminale PTT esterno del modulo di interfaccia.
2. Inserire il pulsante PTT remoto opzionale nel terminale PTT esterno.
3. Fissare saldamente la ghiera impermeabile.

NOTA: assicurarsi sempre che la ghiera impermeabile sia saldamente fissata in ogni momento; se la ghiera si allenta, l'impermeabilità non sarà più garantita.

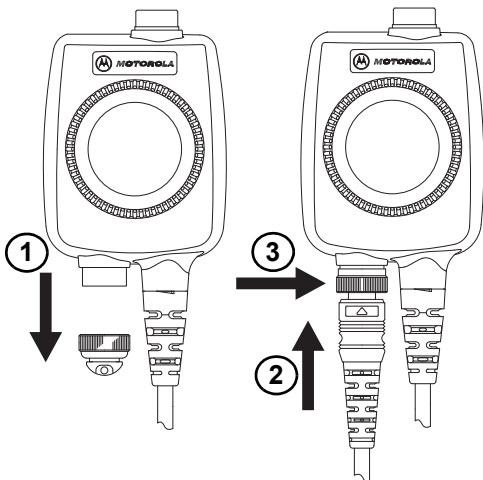

Figure 3. Collegamento del PTT remoto

IMPORTANTE: quando non è in uso, coprire il terminale PTT esterno con il cappuccio impermeabile per evitare l'ingresso di polvere e acqua.

FUNZIONAMENTO

Collegamento del connettore del modulo di interfaccia alla radio

1. Spegnere la radio.
2. Collegare il connettore del modulo di interfaccia alla radio.
3. Accendere la radio e regolare il volume dell'audio a un livello appropriato.

Ricezione

1. Dopo aver collegato il modulo di interfaccia al connettore laterale della radio, l'altoparlante della radio sarà disattivato e l'audio in ricezione verrà instradato solo attraverso l'altoparlante dell'accessorio audio.

Trasmissione

1. Premere e tenere premuto il modulo di interfaccia o il pulsante PTT remoto e iniziare a parlare per trasmettere.
2. La radio torna in modalità di ricezione al rilascio del pulsante PTT.

Rimozione del connettore del modulo di interfaccia dalla radio

1. Spegnerla radio prima di rimuovere il connettore del modulo di interfaccia dalla radio.

ACCESSORI COMPATIBILI

Table 1. Accessori compatibili

Numero parte	Descrizione
PMLN6766_	Trasduttore sovraurale tattico senza stelo del microfono
PMLN6833_	Trasduttore sovraurale tattico per impieghi pesanti con stelo del microfono
PMLN6828_	Microfono tattico da gola
PMLN6829_	Microfono auricolare tattico

PULSANTI DEL PTT REMOTO OPZIONALE

Table 2. Pulsanti del PTT remoto opzionale

Numero parte	Descrizione
PMLN6767_	Interruttore centrale tattico PTT remoto
PMLN6830_	Interruttore a ghiera tattico PTT remoto

PARTE DI RICAMBIO

Table 3. PARTE DI RICAMBIO

Numero parte	Descrizione
0180305J72	Clip abiti

VOORWOORD

Blootstelling aan radiogolven en productveiligheid voor portofoons

LET OP!

Lees voordat u dit product gebruikt de gids Blootstelling aan radiogolven en productveiligheid die wordt meegeleverd met de portofoon. Deze bevat belangrijke bedieningsinstructies voor veilig gebruik, beperking van blootstelling aan radiogolven en naleving van de relevante normen en regelgeving.

BESCHRIJVING

De PMLN6827 over Push-To-Talk (PTT) Interface Module is uitgerust met een grote PTT-knop. De beschermring rond de PTT-knop zorgt ervoor dat de PTT-knop niet per ongeluk kan worden geactiveerd, maar kan worden verwijderd indien de situatie hierom vraagt.

De module is ontworpen voor gebruik met verschillende soorten Motorola Solutions-headsets alsmede voor externe PTT-schakelaars voor nog meer flexibiliteit.

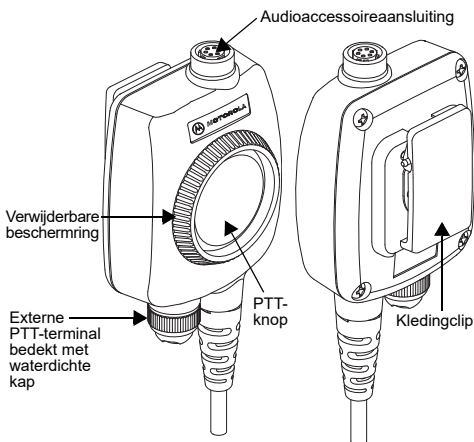

Afbeelding 1. Overzicht van de interfacemodule

EXTERN ACCESSOIRE AAN INTERFACEMODULE BEVESTIGEN

1. Plaats het audioaccessoire in de accessoireaansluiting van de interfacemodule.
2. Draai de waterdichte ring goed aan.

OPMERKING: zorg ervoor dat de waterdichte ring altijd goed is aangedraaid. Als de ring los zit, is de aansluiting niet meer waterdicht.

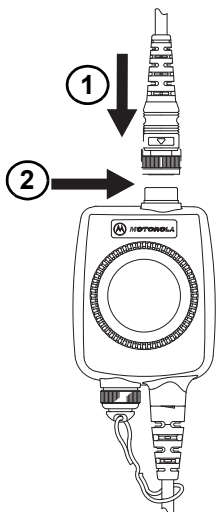

Afbeelding 2. Audioaccessoire bevestigen

EXTERNE PTT-KNOP AAN INTERFACEMODULE BEVESTIGEN

1. Schroef de waterdichte kap los die aan de externe PTT-aansluiting van de interfacemodule is bevestigd en verwijder deze.
2. Plaats de optionele externe PTT-knop in de externe PTT-terminal.
3. Draai de waterdichte ring goed aan.

OPMERKING: zorg ervoor dat de waterdichte ring altijd goed is aangedraaid. Als de ring los zit, is de aansluiting niet meer waterdicht.

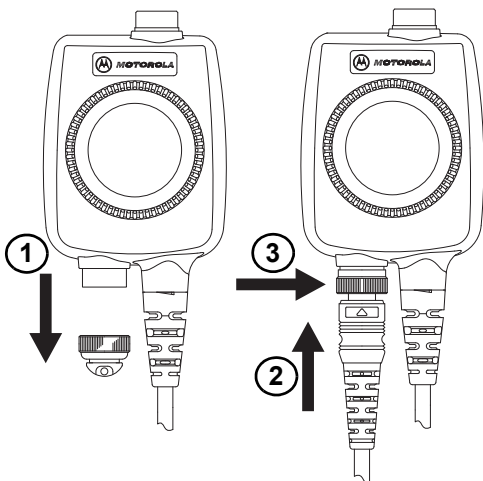

Afbeelding 3. Externe PTT bevestigen

BELANGRIJK: wanneer de externe PTT-terminal niet in gebruik is, bedek deze dan met de waterdichte kap om binnendringen van stof en water tegen te gaan.

GEBRUIK

De connector van de interfacemodule aan de radio bevestigen

1. Schakel de portofoon uit.
2. Sluit de optionele zijschakelaar aan op de portofoon.
3. Zet de portofoon AAN en stel het volume in op een prettig niveau.

Ontvangen

1. Als u de interfacemodule op de zijaansluiting van de portofoon hebt aangesloten, wordt de luidspreker van de portofoon uitgeschakeld en is audio alleen via de luidspreker van het audioaccessoire te horen.

Verzenden

1. Houd de interfacemodule of externe PTT-knop ingedrukt en begin met praten om contact te maken.
2. Uw portofoon schakelt terug naar de ontvangstmodus zodra u de PTT-knop loslaat.

Interfacemoduleconnector loskoppelen van de radio

1. Schakel de radio UIT voordat u de interfacemoduleconnector van de radio loskoppelt.

COMPATIBELE ACCESSOIRES

Tabel 1. Compatibele accessoires

Onderdeelnummer	Beschrijving
PMLN6766_	Tactical Boomless Temple Transducer
PMLN6833_	Tactical Heavy Duty Temple Transducer met microfoon
PMLN6828_	Tactical keelmicrofoon
PMLN6829_	Tactical oormicrofoon

OPTIONELE EXTERNE PTT-KNOPPEN

Tabel 2. Optionele externe PTT-knoppen

Onderdeelnummer	Beschrijving
PMLN6767_	Tactical externe PTT-lichaamsschakelaar
PMLN6830_	Tactical externe PTT-ringschakelaar

VERVANGEND ONDERDEEL

Tabel 3. Vervangend onderdeel

Onderdeelnummer	Beschrijving
0180305J72	Kledingclip

PREFÁCIO

Guia de Segurança do Produto e de Exposição a Energia de RF para rádios bidirecionais portáteis

ATENÇÃO!

Antes de utilizar este produto, leia o Guia de Segurança do Produto e de Exposição a Energia de RF fornecido com o rádio, que contém instruções para uma utilização segura e para tomar conhecimento e controlar a sua exposição a energia de RF, a fim de respeitar as normas e os regulamentos aplicáveis.

DESCRIÇÃO

O Módulo de interface Premir para falar (PTT) PMLN6827 está equipado com um botão PTT de grandes dimensões. O anel de segurança em torno do botão PTT protege o botão PTT contra a ativação acidental e pode ser removido quando a situação assim o exigir.

O módulo foi concebido para ser utilizado com vários tipos de auscultadores Motorola Solutions e também com interruptor PTT externo para maior flexibilidade.



Figura 1. Descrição geral do Módulo de interface

FIXAR O ACESSÓRIO DE ÁUDIO AO MÓDULO DE INTERFACE

1. Insira o acessório de áudio na tomada para acessórios do módulo de interface.
2. Aperte bem o anel à prova de água.

NOTA: Garanta sempre que o anel à prova de água está bem apertado. Se o anel estiver folgado, a função à prova de água perde-se.

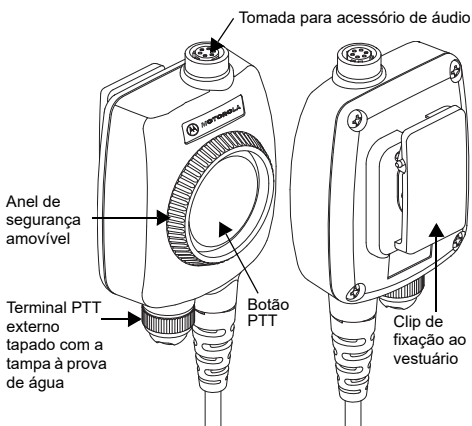

Figura 2. Fixar o acessório de áudio

FIXAR O BOTÃO PTT REMOTO AO MÓDULO DE INTERFACE

1. Desaparafuse e remova a tampa à prova de água fixada ao terminal PTT externo do módulo de interface.
2. Insira o botão PTT remoto opcional no terminal PTT externo.
3. Aperte bem o anel à prova de água.

NOTA: Garanta sempre que o anel à prova de água está bem apertado. Se o anel estiver folgado, a função à prova de água perde-se.

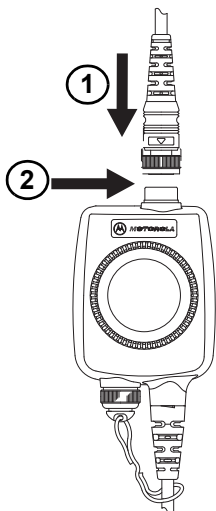

Figura 3. Fixar o PTT remoto

IMPORTANTE: Quando não estiver a ser utilizado, cubra o terminal PTT externo com a tampa à prova de água para protegê-lo contra pó e água.

FUNCIONAMENTO

Fixar o conector do módulo de interface ao rádio

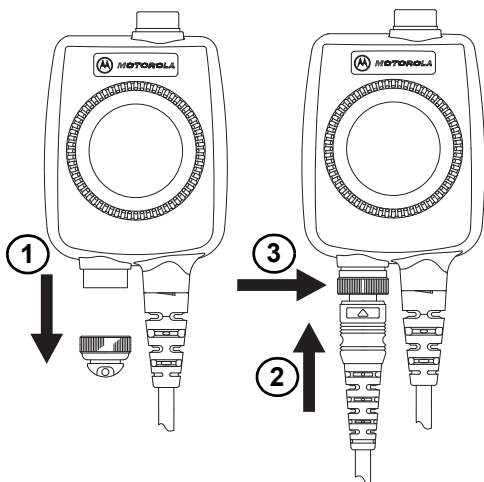
1. Desligue o rádio.
2. Ligue o conector do módulo de interface ao rádio.
3. Ligue o rádio e regule o volume do áudio para um nível apropriado.

Receção

1. Quando o módulo de interface está ligado ao conector lateral do rádio, o altifalante do rádio fica sem som e é apenas possível ouvir o áudio a partir do altifalante do acessório de áudio.

Transmitir

1. Prima continuamente o botão do módulo de interface ou PTT remoto e comece a falar para transmitir.
2. Quando soltar o botão PTT, o rádio volta ao modo de receção.

Retirar o conector do módulo de interface do rádio

1. Desligue o rádio antes de retirar o conector do módulo de interface do mesmo.

ACESSÓRIOS COMPATÍVEIS

Tabela 1. Acessórios compatíveis

Número da peça	Descrição
PMLN6766_	Transdutor de têmpora sem microfone articulado táctico
PMLN6833_	Transdutor de têmpora de alta resistência com microfone articulado táctico
PMLN6828_	Microfone de garganta táctico
PMLN6829_	Microfone de orelha táctico

BOTÕES PTT REMOTOS OPCIONAIS

Tabela 2. Botões PTT remotos opcionais

Número da peça	Descrição
PMLN6767_	Interruptor de corpo PTT remoto táctico
PMLN6830_	Interruptor de anel PTT remoto táctico

PEÇA DE SUBSTITUIÇÃO

Tabela 3. Peça de substituição

Número da peça	Descrição
0180305J72	Clip de fixação ao vestuário

ВВЕДЕНИЕ

Сведения о безопасности и воздействии излучаемой радиочастотной энергии для портативных приемопередающих радиостанций

ВНИМАНИЕ!

Перед использованием этого продукта ознакомьтесь с прилагаемым к радиостанции буклетом "Сведения о безопасности и воздействии излучаемой радиочастотной энергии", в котором содержатся инструкции по технике безопасности и информация по воздействию радиочастотной энергии, а также сведения о соответствии применимым стандартам и нормативам.

ОПИСАНИЕ

Интерфейсный модуль РТТ для PMLN6827 оборудован крупной кнопкой РТТ. Защитное кольцо вокруг кнопки РТТ предотвращает случайное нажатие кнопки.

При необходимости это кольцо можно снять. Модуль предназначен для использования с различными типами гарнитур Motorola Solutions, а также внешними переключателями РТТ, что дает пользователю больше возможностей для работы.



Рис. 1. Обзор интерфейсного модуля

ПОДКЛЮЧЕНИЕ ВНЕШНИХ АКСЕССУАРОВ К ИНТЕРФЕЙСНОМУ МОДУЛЮ

1. Подключите аудиоаксессуар к соответствующему разъему интерфейсного модуля.
2. Надежно закрепите водонепроницаемое кольцо.

ПРИМЕЧАНИЕ. Необходимо каждый раз проверять, надежно ли установлено водонепроницаемое кольцо, в противном случае будет невозможно обеспечить защиту от попадания воды в устройство.

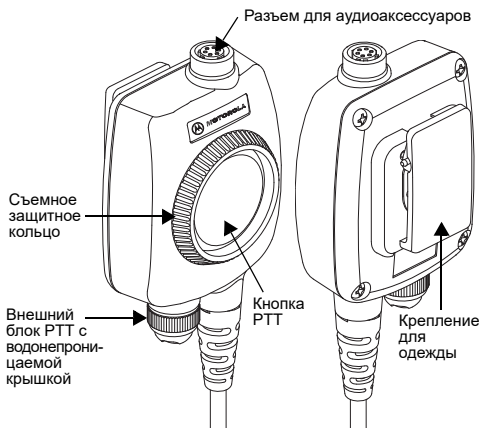

Рис. 2. Подключение аудиоаксессуаров

ПОДКЛЮЧЕНИЕ КНОПКИ УДАЛЕННОЙ СВЯЗИ РТТ К ИНТЕРФЕЙСНОМУ МОДУЛЮ

1. Открутите и снимите водонепроницаемую крышку с внешнего блока РТТ интерфейсного модуля.
2. Вставьте кнопку удаленной связи РТТ во внешний блок РТТ.
3. Надежно закрепите водонепроницаемое кольцо.

ПРИМЕЧАНИЕ. Необходимо каждый раз проверять, надежно ли установлено водонепроницаемое кольцо, в противном случае будет невозможно обеспечить защиту от попадания воды в устройство.

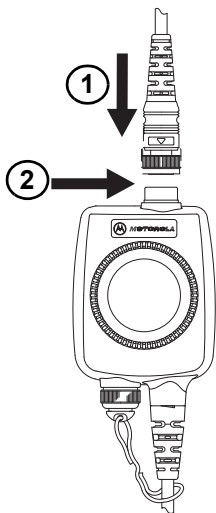

Рис. 3. Подключение кнопки удаленной связи РТТ

ВАЖНО! Если внешний терминал РТТ не используется, необходимо закрывать его водонепроницаемой крышкой, чтобы предотвратить попадание внутрь воды и пыли.

ЭКСПЛУАТАЦИЯ

Подключение разъема интерфейсного модуля к радиостанции

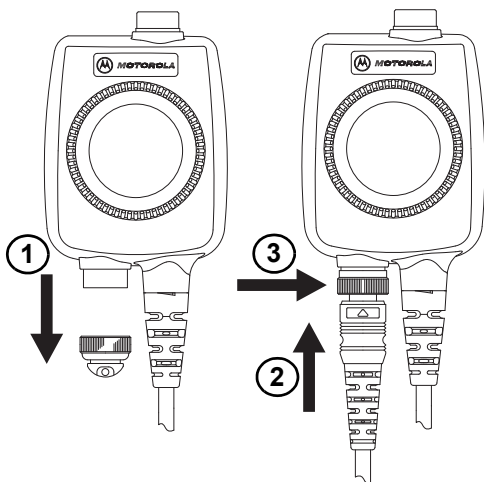
1. Выключите радиостанцию.
2. Подсоедините разъем интерфейсного модуля к радиостанции.
3. Включите радиостанцию и настройте приемлемую громкость звука.

Прием

1. При подключении интерфейсного модуля к боковому разъему для радиостанции динамик радиостанции отключается, и звук передается только на динамик аудиоаксессуара.

Передача

1. Нажмите и удерживайте кнопку интерфейсного модуля или удаленной связи РТТ, а затем начните говорить, чтобы выполнить передачу.
2. Отпускание кнопки РТТ приведет к переходу радиостанции в режим приема.

Отключение разъема интерфейсного модуля от радиостанции

1. Перед отключением разъема интерфейсного модуля от радиостанции выключите радиостанцию.

СОВМЕСТИМЫЕ АКСЕССУАРЫ

Табл. 1. Совместимые аксессуары

Номер по каталогу	Описание
PMLN6766_	Тактическая височная гарнитура без гибкой штанги
PMLN6833_	Тактическая височная гарнитура с микрофоном на гибкой штанге для работы в тяжелых условиях
PMLN6828_	Тактический ларингофон
PMLN6829_	Тактический ушной микрофон

ДОПОЛНИТЕЛЬНЫЕ КНОПКИ УДАЛЕННОЙ СВЯЗИ РТТ

Табл. 2. Дополнительные кнопки удаленной связи РТТ

Номер по каталогу	Описание
PMLN6767_	Тактический нательный переключатель удаленной связи РТТ
PMLN6830_	Тактический кольцевой переключатель удаленной связи РТТ

СМЕННАЯ ДЕТАЛЬ

Табл. 3. Сменная деталь

Номер по каталогу	Описание
0180305J72	Крепление для одежды



MOTOROLA, MOTO, MOTOROLA SOLUTIONS and the Stylized M logo are trademarks or registered trademarks of Motorola Trademark Holdings, LLC and are used under license. All other trademarks are the property of their respective owners.

© 2014 and 2021 Motorola Solutions, Inc. All rights reserved.



MN001059A01-AC

