

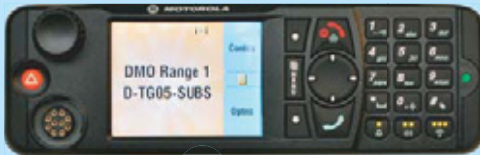

**MOTOROLA**

*MTM800 Enhanced  
TETRA - Mobilfunkgerät*

*Bedienungsanleitung*



When printed by Motorola

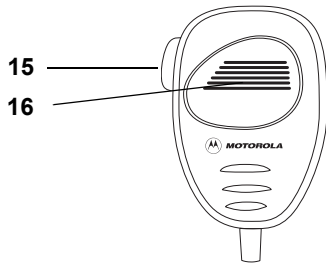
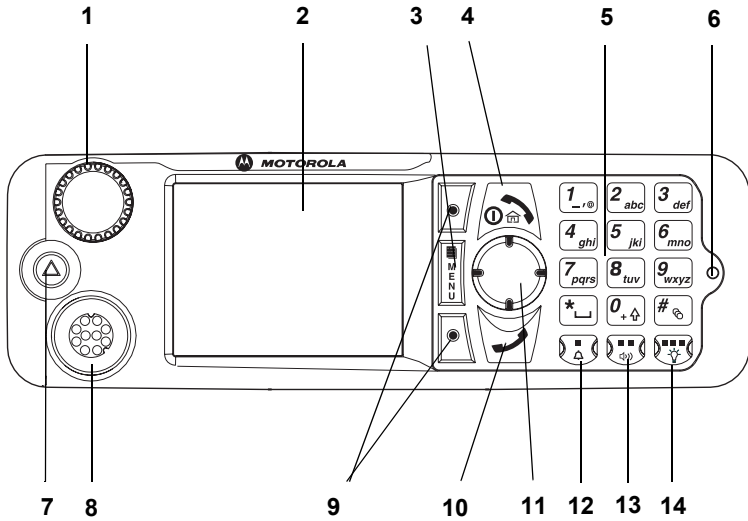

# Inhaltsverzeichnis

---

<b>Sicherheitshinweise</b> .....	<b>4</b>
Informationen zur Entsorgung .....	4
Copyright-Informationen .....	5
Symbol-Bestimmungen .....	6
<b>MTM800 Enhanced Allgemeine Informationen</b> .....	<b>7</b>
Bedienelemente und Anzeigen .....	7
Signaltöne .....	9
Alarm für Dauer .....	12
Tasten und Schalter im Überblick .....	12
Ein-Aus-/Beenden-/Ausgangsmodus- Taste .....	12
Softkeys .....	12
Menütasten .....	13
Drehknopf/Ein-Taste .....	13
Notruftaste .....	13
Betätigungstasten .....	14
Modus zum Einstellen der Lautstärke .....	14
Duales Bedienteil .....	15
LED-Statusanzeigen .....	16
Aufrufen der Menüoptionen .....	16
Aufrufen der vorhergehenden Menüebene .....	16
Verlassen der Menüoptionen .....	16
Liste der Menüoptionen .....	17
Die Anzeige .....	21
Statussymbole .....	21
Menüsymbole .....	24
Nachrichteneingangssymbole .....	25
Kurzwahlensymbole .....	25
Nachrichtenausgangssymbole .....	26
Texteingabesymbole .....	26

<b>Inbetriebnahme des Geräts</b> .....	<b>29</b>
Ein-/Ausschalten (Ein-Aus-/Beenden-/Ausgangsmodus-Taste oder Drehknopftaste) .....	29
Einschalten (Notruftaste) .....	29
Einschalten mit aktivierter Sendesperre (TXI) .....	29
Entnehmen des Funkgeräts .....	30
MTM800 Enhanced entsperren .....	30
Tastatur sperren/entsperren .....	30
Gerätebenutzererkennung (RUI) .....	32
<b>Auswahl von Trunking-Modus (TMO) oder Direkt-Modus (DMO)</b> .....	<b>33</b>
Trunking-Modus oder Direkt-Modus aufrufen .....	33
<b>Gruppenrufe</b> .....	<b>34</b>
Wichtige Ordner .....	34
Ordner „Meine Gruppen“ wählen .....	34
Gruppen hinzufügen (TMO/DMO) .....	34
Gruppen löschen (TMO/DMO) .....	34
Wichtige Ordner umbenennen .....	35
Wichtige Ordner löschen .....	35
Eine Gruppe auswählen .....	35
Verwendung des Drehknopfs .....	35
Verwendung der Pfeiltaste .....	36
Verwendung der alphabetischen Suche .....	36
Verwendung der Suche nach Ordner .....	36
Numerische Tastatur (Kurzwahl) verwenden .....	36
Einen Ordner auswählen .....	37
TMO-Gruppenrufe .....	37
TMO-Gruppenruf tätigen .....	37
Einen TMO-Gruppenruf empfangen .....	38
Einen TMO-Ansageruf empfangen .....	38
Zweifaches Drücken der Sprechtaete (PTT) .....	38
Gruppenrufe im Direkt-Modus (DMO) .....	39
DMO-Gruppenruf tätigen .....	39
Einen DMO-Gruppenruf beantworten .....	39
Den Direkt-Modus verlassen .....	39

<b>Einzelrufe, Telefon- und Nebenstellenrufe</b> .....	<b>40</b>
Einen Kontakt erstellen .....	40
Wählen .....	40
Eine Nummer wählen .....	40
Eine Nummer aus der Kurzwahlliste wählen .....	41
Kurzwahl .....	41
Einzelruf .....	41
Einen Einzelruf einleiten .....	42
Einen Einzelruf im Wechselsprechverkehr beantworten ..	42
Telefon- und Nebenstellenrufe .....	43
Durchführen eines Telefon- oder Nebenstellenrufs .....	43
<b>Notrufmodus</b> .....	<b>44</b>
Notruf-Modus aufrufen oder verlassen .....	44
Notrufsignal senden .....	45
Notrufmikrofon .....	46
Einen Gruppennotruf ausführen .....	46
Ruhiger Notrufmodus .....	47
Vorfallmeldung .....	47
<b>Nachrichten</b> .....	<b>49</b>
Eine Statusnachricht senden .....	49
Neue Nachricht senden .....	49
Eine vom Benutzer definierte Nachricht senden .....	49
Eine vordefinierte Nachricht senden .....	49
Neu eingehende Textnachrichten .....	50
Ungelesene (neue) Textnachrichten .....	50
<b>Tipps und Tricks</b> .....	<b>51</b>
<b>Schnellreferenzhandbuch</b> .....	<b>55</b>

© Motorola, Inc., 2009

MOTOROLA und das stilisierte M-Logo sind beim US Patent & Trademark Office eingetragen. Alle sonstigen Produkt- oder Dienstleistungsamen sind das Eigentum ihrer jeweiligen Inhaber.

# Sicherheitshinweise



**VORSICHT**

*Lesen Sie die im Sicherheitsheft 6866537D37 über Produktsicherheit und Funkfrequenzstrahlung enthaltenen Hinweise für den sicheren Einsatz der Funkgeräte, bevor Sie diese Produkte in Betrieb nehmen.*

In Erfüllung der ICNIRP-Vorschriften für Funkfrequenzstrahlung ist das MTM800 Enhanced für den beruflichen Gebrauch bestimmt. Um die Einhaltung der Belastungsgrenzen im Umgang mit Funkfrequenzstrahlung zu gewährleisten, lesen Sie bitte die im Heft über Produktsicherheit und Funkfrequenzstrahlung (Motorola-Veröffentlichung Teile-Nr. 6866537D37) enthaltenen Hinweise über Funkfrequenzstrahlung und Betriebsinformationen, bevor Sie das Funkgerät in Betrieb nehmen.

Bewahren Sie diese Bedienungsanleitung und die Allgemeinen Sicherheitshinweise sicher auf. Stellen Sie sie auch anderen Benutzern zur Verfügung, wenn das Zubehör an andere Personen weitergegeben wird.

## Informationen zur Entsorgung



Gemäß WEEE-Richtlinie (**European Union Waste of Electrical and Electronic Equipment, deutsch Elektro- und Elektronikaltgeräte**) der EU besteht für Elektro- und

Elektronikgeräte, die in den Mitgliedsländern der Europäischen Union in Verkehr gebracht werden, Kennzeichnungspflicht. Diese Kennzeichnung soll für die Endverbraucher von Elektro- und Elektronikgeräten als Hinweis dienen, diese Geräte nach dem Gebrauch nicht mit dem Hausmüll zu entsorgen.

Kunden und Endverbraucher in den Mitgliedsländern der Europäischen Union sind angehalten, bei ihrem örtlichen Händler oder beim Kundendienst des Herstellers Informationen zum nationalen Rücknahmesystem ihres Landes einzuholen, damit Elektro- und Elektronikaltgeräte dem Recycling zugeführt werden können.

## Copyright-Informationen

Die in diesem Handbuch beschriebenen Produkte werden zum Teil mit urheberrechtlich geschützten Computerprogrammen ausgeliefert, die in Halbleiterspeichern oder auf anderen Medien gespeichert sind. Nach den Gesetzen der USA und anderer Staaten sind bestimmte exklusive Rechte an der urheberrechtlich geschützten Software, einschließlich aber nicht nur die Rechte der Vervielfältigung in jeglicher Form der Firma Motorola vorbehalten.

Entsprechend dürfen keine in den Produkten von Motorola enthaltenen, durch Copyright geschützten Computerprogramme, die in dieser Bedienungsanleitung beschrieben werden, in irgendeiner Form kopiert, reproduziert, geändert, zurückentwickelt oder verteilt werden, ohne dass hierfür eine ausdrückliche schriftliche Genehmigung von Motorola vorliegt. Auch der Erwerb dieser Produkte bedeutet in keiner Weise den Erwerb einer Lizenz für die mitgelieferten Produkte, die durch Copyright, Patente oder Patentanmeldungen der Inhaber dieser Rechte geschützt sind. Der Käufer erhält mit dem Erwerb lediglich die normale Berechtigung, das Produkt in der dafür vorgesehenen Form und in rechtmäßiger Weise zu benutzen.

Dieses Dokument ist urheberrechtlich geschützt. Vervielfältigungen im Zusammenhang mit der Verwendung von Motorola-Produkten sind in einem angemessenen Umfang zulässig. Vervielfältigungen für andere Zwecke, Änderungen, zusätzlicher Text oder eine andere Verarbeitung dieses Dokuments sind nicht zulässig. Dieses Dokument gilt nur in elektronisch gespeicherter Form als Original. Vervielfältigungen werden lediglich als Kopien angesehen. Die Unternehmensgruppe Motorola, Inc. sowie ihre Tochter- und Partnerunternehmen bürgen nicht für die Richtigkeit dieser Kopien.

## Symbol-Bestimmungen

Visuelle Hinweise in diesem Dokument bieten dem Benutzer einen besseren Überblick. Die folgenden grafischen Symbole werden in der gesamten Dokumentation verwendet. Diese Symbole und ihre Bedeutung werden im Folgenden beschrieben.



**WARNHINWEIS**

*Das Signalwort „Warnhinweis“ und das entsprechende Sicherheitsymbol weisen auf Informationen hin, die bei Nichteinhaltung zum Tode oder schweren Verletzungen, sowie zu schweren Beschädigungen des Produkts führen können.*



**VORSICHT**

*Das Signalwort „Vorsicht“ und das entsprechende Sicherheitsymbol weisen auf Informationen hin, die bei Nichteinhaltung zu leichten oder mittelschweren Verletzungen, sowie zu schweren Beschädigungen des Produkts führen können.*

**VORSICHT**

*Das Signalwort „Vorsicht“ kann auch ohne das Sicherheitssymbol verwendet werden, um Sie über potenzielle Schäden oder Verletzungsgefahr zu informieren, die nicht mit dem Produkt in Zusammenhang stehen.*

**ANMERKUNG**

*Anmerkungen enthalten Informationen, die wichtiger sind als der umgebende Text, wie beispielsweise Ausnahmen und Voraussetzungen. In Hinweisen wird der Benutzer zudem auf zusätzliche Informationen hingewiesen, dem Benutzer die Durchführung eines Vorgangs in Erinnerung gerufen (wenn dieser beispielsweise nicht Teil des aktuell beschriebenen Vorgangs ist), oder dem Benutzer erklärt, wo sich ein Element auf dem Bildschirm befindet. Ein Anmerkung beinhaltet keinerlei Warnungen.*



# MTM800 Enhanced Allgemeine Informationen

## Bedienelemente und Anzeigen

Die unten angegebenen Nummern beziehen sich auf die Abbildung auf der vorderen Umschlaginnenseite.

Nummer	Beschreibung
1	<b>Programmierbarer Drehknopf/Ein-Taste</b> Werkseitige Einstellung: „Dual“ – Drehknopf zum Schalten zwischen „Lautstärke“ und „Liste“ drücken. Gedrückt halten, um MTM800 Enhanced zu aktivieren.
2	<b>Farbanzeige</b> Bietet alphanumerischen Text und Bilder in 65.536 Farben und 640 x 480 Pixel; Hintergrundbeleuchtung, skalierbare Schriftzeichen und Kontrasteinstellungen.
3	<b>Menütasten</b> Zum Aufrufen des Hauptmenüs und des kontextsensitiven Menüs.
4	<b>Ein-Aus-/Beenden-/Ausgangsmodus-Taste</b> <ul style="list-style-type: none"><li>• Halten Sie diese Taste gedrückt, um das MTM800 Enhanced ein- oder auszuschalten.</li><li>• Drücken Sie diese Taste, um Rufe zu beenden.</li><li>• Zum Rückschalten auf die Ausgangsanzeige (Ruhebildschirm) drücken.</li></ul>
5	<b>Alphanumerische Tastatur</b> Zur Eingabe alphanumerischer Zeichen beim Wählen, bei der Eingabe von Kontaktinformationen und der Erstellung von Textnachrichten.
6	<b>LED (Anzeige)</b>
7	<b>Notruftaste.</b> Zum Aufrufen des Notrufmodus drücken und halten und zum Aussenden von Notrufalarmmeldungen (laut Programmierung). Ist das MTM800 Enhanced abgeschaltet, diese Taste zum Einschalten im Notruf-Modus oder im normalen Betriebsmodus (je nach Programmierung) drücken.
8	<b>Mobilmikrofonanschluss</b> Zum Anschluss von Zubehör wie z. B. ein Handmikrofon oder ein Telefonhandset mit Sprechaste.

Nummer	Beschreibung
9	<b>Funktionstaste(n)</b> Den entsprechenden Softkey drücken, der neben der Option steht, um diese auszuwählen.
10	<b>Sendetaste</b> Zum Einleiten oder Beantworten von Duplex-Rufen (z. B. Telefonrufen) oder zum Senden von Status- und Textnachrichten.
11	<b>Pfeiltaste</b> Zum Durchblättern von Menüs und Listen und zum alphanumerischen Bearbeiten von Eingaben nach oben, unten, links oder rechts drücken.
12	<b>Programmierbare Taste für externes Signal</b> Standardfunktion: Zum Aktivieren und Deaktivieren des externen Alarms (Hupe und Licht).
13	<b>Programmierbare Steuerungstaste für Lautsprecher</b> Standardfunktion: Schalter zum Ein- und Ausschalten des Lautsprechers.
14	<b>Programmierbare Hintergrundbeleuchtungstaste</b> Standardfunktion: Zum Heller- oder Dunklerstellen der Hintergrundbeleuchtung. Diese Taste hat fünf verschiedene Helligkeitseinstellungen.
15	<b>Sprechtaste (Push-to-Talk, PTT)</b> Diese Taste zum Sprechen bei Rufen im Simplex-Sprechverkehr oder zum Einleiten eines Gruppenrufs drücken und halten; zum Hören freigeben. Zum Senden von Status- und Textnachrichten drücken.
16	<b>Mikrofon</b>

**ANMERKUNG**





*Bevor Sie das MTM800 Enhanced zum ersten Mal verwenden, müssen Sie den Kunststofflinsen-Schutz vom Display entfernen.*





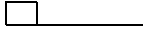
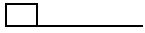
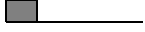
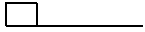

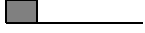

**ANMERKUNG**

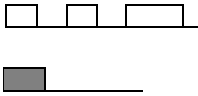

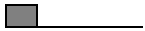





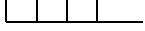

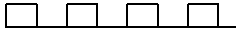

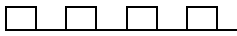
*Es wird empfohlen, das Funkgerät auszuschalten, bevor Zubehörteile angeschlossen werden.*



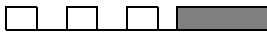

# Signaltöne

□ = Hoher Ton; ■ = Tiefer Ton

Beschreibung	Typ	Wiederholt
<b>Ruhezustand</b>		
<ul style="list-style-type: none"> <li>Zurück zu Ausgangsanzeige</li> <li>Zurück auf Drehknopf-Lautstärke, wenn Zeitbegrenzung für die Funktion „Liste“ abgelaufen ist.</li> <li>Zurück zu Empfangsbereich</li> <li>Zurück auf Vollbetrieb</li> </ul>		Einmal
Sendebereit		Einmal
Drücken einer falschen Taste		Einmal
<ul style="list-style-type: none"> <li>Drücken einer richtigen Taste</li> <li>MTM800 Enhanced Einschalt-Selbsttest gescheitert</li> <li>Von „außer Betrieb“ zu „in Betrieb“</li> </ul>		Einmal
<b>Ruf</b>		
Warnung „Ruf frei“		Einmal
Rufwarteton bei anstehendem Telefon- oder Einzelruf		Alle 6 Sekunden, bis Sie den Ruf beenden
„Daten verbunden“ oder „Daten nicht verbunden“		Einmal
Beim Drücken der Sprechta- ste (PTT) ertönt der Ton für die Sprecherlaubnis.	 	Einmal (normaler Ton)  Einmal (kurzer Ton)

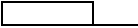
Beschreibung	Typ	Wiederholt
Beim Drücken der Sprech­ta­ste erklingt Freigabe-ohne-Gate­way-Ton; Der Ton zeigt an, dass das Gateway nicht länger verfügbar ist.		Zweimal  Einmal
<ul style="list-style-type: none"> <li>• Sendesperre</li> <li>• System belegt</li> <li>• Sendezeitbegrenzer läuft ab</li> <li>• Das gerufene MTM800 Enhanced ist nicht verfügbar oder besetzt</li> </ul>		Bis zum Loslassen der Sprech­ta­ste
Ruf aufgrund eines Netz­werk­fehlers unterbrochen oder gescheitert		Einmal
Falsche Nummer gewählt		Kein Ton
Direkt-Modus (DMO) aufrufen		Einmal
DMO-Modus verlassen		Einmal
Lokales Trunking – Eintritt/Verlassen		Einmal
Telefon-Rückruf (Senden)		Alle drei Sekunden, bis die gerufene Person den Ruf entgegennimmt oder der Ruf abgelehnt wird
Besetztton		Alle 0,5 Sekunden
Statusnachricht an Funkzentrale gesendet oder gescheitert		Zweimal

Beschreibung	Typ	Wiederholt
<b>Ankommende Rufe</b>		
Quittierung der Statusnachricht durch die Funkzentrale		Viermal
Ihr MTM800 Enhanced empfing einen Gruppenruf ohne Gateway (nur Setup)		Einmal
Ankommender Gruppenruf hoher Priorität		Einmal
Notrufalarm gesendet oder empfangen		Zweimal
Notrufalarmmeldung gescheitert		Viermal
Notruf empfangen		Einmal
Telefonrufton (Empfang), Einzelruf im Duplex-Modus	Je nach Einstellung im Untermenü „Ruftonart“	Bis Sie antworten oder der Ruf abgelehnt wird
Einzelruf empfangen	Je nach Einstellung im Untermenü „Ruftonart“	Bis Sie antworten oder der Ruf abgelehnt wird
Einzelruf-Rufton an den Rufenden		Bis der Ruf beantwortet wird
Einzelruf im Simplex-Sprechverkehr PPC-Ton (Bevorzugter Ruf)		Alle vier Sekunden, bis der Ruf beantwortet oder abgelehnt wird
Einzelruf im Duplex-Sprechverkehr – PPC-Ton		Alle vier Sekunden, bis der Ruf beantwortet oder abgelehnt wird
Eingeschränkter Service		Einmal zu Beginn des eingeschränkten Services
Neue Nachricht eingegangen		Einmal
Neuer Gruppenruf		Einmal

Beschreibung	Typ	Wiederholt
<b>Allgemein</b>		
Lautstärkeeinstellung (Ohrhörer, Tastenfeld, Lautsprecher)		Ununterbrochen
Lautstärkeeinstellung (Signalton)		Beim Einstellen der Lautstärke
Übertragungssperre (TXI)		Einmal
PTT (Sprechtaste) zweifach – Einzelton		Einmal
PTT (Sprechtaste) zweifach – Zweimaliger Ton		Einmal
PTT (Sprechtaste) zweifach – Dreimaliger Ton		Einmal

**ANMERKUNG**

*Töne für die Vorfallsmeldung können vom Benutzer nicht stummgeschaltet werden.*

## Alarm für Dauer

„Alarm für Dauer“ gibt die entgangenen Rufe und die ungelesenen Nachrichten an. Für jede ungelesene Nachricht wird der entsprechende Ton ausgegeben, und die orange LED leuchtet auf.



Diese Funktion kann vom Benutzer aktiviert/deaktiviert werden. Drücken Sie **Menü** und wählen Sie **Einstellungen > Töne > Alarm für Dauer**, um den Zeitraum zwischen den Hinweisen festzulegen.

## Tasten und Schalter im Überblick

### Ein-Aus-/Beenden-/Ausgangsmodus- Taste

- Halten Sie diese Taste gedrückt, um das MTM800 Enhanced ein- oder auszuschalten.
- Drücken Sie diese Taste, um Rufe zu beenden.
- Zum Zurückschalten auf die Ausgangsanzeige drücken.

### Softkeys

Drücken Sie  oder , um die direkt über der linken oder rechten Softkeys am Display befindlichen Option auszuwählen.

## Menütasten

Die Menütaste hat zwei Funktionen. Zum Aufrufen **Menü** drücken:

- **Das Menü** (außerhalb des Menüs). In den Menüs des MTM800 Enhanced können Sie die Einstellungen des MTM800 Enhanced festlegen.
- **Kontextsensitives Menü** (wenn das -Symbol angezeigt wird und der Standby-Bildschirm nicht aktiv ist) mit einer an den Kontext angepassten Liste von Menüpunkten.

## Drehknopf/Ein-Taste

Halten Sie den Drehknopf gedrückt, um das MTM800 Enhanced einzuschalten.

Der Drehknopf kann von Ihrem Diensteanbieter auf einen der folgenden Betriebsmodi eingestellt werden:

- **Duale Steuerung** – Der Knopf wird sowohl zur Lautstärkeregelung als auch zum Blättern in Listen verwendet. Drücken Sie den Schalter, um zwischen Lautstärke und Liste umzuschalten (dies ist die werkseitige Einstellung).
- **Listensteuerung** – Der Schalter wird zum Durchblättern von Listen (z.B. Gesprächsgruppenlisten) oder Menüoptionen verwendet. In diesem Fall wird die Lautstärke immer über das Menü oder externe Zubehör (sofern vorhanden) geregelt.
- **Lautstärkeregelung** – Der Knopf wird nur zur Lautstärkeregelung verwendet. Durch Drehen des Knopfes im Uhrzeigersinn wird die Lautstärke erhöht.

Der Drehknopf kann durch längeres Drücken gesperrt und wieder entsperrt werden. Auch durch Ausschalten des Funkgeräts kann ein gesperrter Drehknopf wieder entsperrt werden.

## Notruftaste

Drücken Sie diese Taste und halten Sie sie gedrückt, um in den Notruf-Modus zu wechseln.

Bei abgeschaltetem MTM800 Enhanced drücken und halten Sie diese Taste zum Einschalten im Notruf-Modus oder im normalen Betriebsmodus (je nach Programmierung).

## Betätigungstasten

Jede der Funktionstasten hat eine Standardfunktion, die durch kurzes Drücken aktiviert wird.

- **Taste für externen Alarm**

Drücken Sie , um das externe Signal (Hupen und Scheinwerfer) ein- oder auszuschalten

- **Lautsprecherschalter**

Drücken Sie , um den Lautsprecher ein- oder auszuschalten.

- **Taste für Hintergrundbeleuchtung**



Drücken Sie mehrmals , um eines der fünf vordefinierten Profile der Hintergrundbeleuchtung und LED-Intensität zu wählen.

Des Weiteren kann Ihr Diensteanbieter Funktionstasten für die Schnellwahl bestimmter Funktionen programmieren, die durch langes Drücken der jeweiligen Funktionstaste aufgerufen werden.

### Numerische, und Tasten

Das MTM800 Enhanced unterstützt ein Eintasten-Leistungsmerkmal, das es Ihnen erlaubt, häufig verwendete Funktionen durch Drücken und Halten einer zugewiesenen Taste zu wählen oder zu aktivieren.

#### ANMERKUNG

*Die werkseitige Einstellung der Dauer, wie lange Sie die numerische Taste, -Taste oder -Taste gedrückt halten müssen, um eines dieser Eintasten-Leistungsmerkmale zu benutzen ist 1 Sekunde. Diese Zeit kann jedoch vom Diensteanbieter geändert werden.*

### Einzelruf durch Schnellwahl

Das MTM800 Enhanced unterstützt Einzelruf durch Schnellwahl (sofern vom Diensteanbieter konfiguriert). Benutzer kann durch Drücken der zugewiesenen Taste die Abensendernummer des letzten Gruppenrufs wählen.

### Modus zum Einstellen der Lautstärke

Der Diensteanbieter kann den Modus zum Einstellen der Lautstärke aktivieren. Alle Einstellungen des **Einzel** modus können angepasst und beibehalten werden, selbst dann wenn der Benutzer erneut in den **Normal** modus wechselt.

Im **Normal** modus stellt der Benutzer alle **Lautstärken** parallel ein.

Drücken Sie zum Ändern der Lautstärkeeinstellung bzw. Lautstärkeeinstellungen **Menü > Einstellungen > Lautstärke**.





## Duales Bedienteil

Das Gerät ermöglicht die Verwendung von zwei Bedienteilen (Duales Bedienteil): Master und Slave, die die gleiche Funktionalität aufweisen. Beide Bedienteile werden unabhängig voneinander eingeschaltet. So schalten Sie eines der Bedienteile ein:

- Drücken und halten Sie die Ein-Aus-/Beenden-/Ausgangsmodus-Taste.
- Halten Sie den Drehknopf gedrückt, um das MTM800 Enhanced einzuschalten.



### Master- und Slave-Interaktion

Das Master-Bedienteil prüft, ob eine Verbindung zwischen Master- und Slave-Bedienteil besteht. Falls keine Verbindung besteht, wird das Symbol  angezeigt. Andernfalls zeigt die Anzeige  an. Alle für diese Funktion verfügbaren Symbole finden Sie unter D-PPT Töne auf Seite 23.

**ANMERKUNG** Falls diese Funktion von Ihrem Dienstleister aktiviert wurde, wird eines der Symbole dauerhaft angezeigt.

Wenn nur das Slave-Bedienteil eingeschaltet und das Master-Bedienteil nicht verfügbar ist, dann wird das Funkgerät in den Standalone-Modus versetzt und Sie können es nur durch Drücken der Schaltfläche  ausschalten.

### Gedrückte Taste

Wenn mit Ausnahme der Notruftaste und  eine Taste auf einem Bedienteil gedrückt wird, dann wird das Symbol  angezeigt und alle Tasten auf dem anderen Bedienteil sind gesperrt.

**ANMERKUNG** Die Notruftaste und  können zu jeder Zeit auf beiden Bedienteilen gedrückt werden.

Ein Ruf kann gleichzeitig auf dem Master- und dem Slave-Lautsprecher mitgehört werden. Nur ein Mikrofon (MIC)/eine Sprechtaete (PTT) kann gleichzeitig geöffnet werden. Die Einheit, die zuerst gedrückt wird, kann die Übertragung initiieren.

## LED-Statusanzeigen

Die LED-Anzeigen geben den Betriebszustand Ihres MTM800 Enhanced an.

Statusanzeige	Betriebszustand
Grün	Aktiv
Grün, blinkend	In Betrieb
Durchgehend Rot	Kein Betrieb möglich
Rot blinkend	Einbuchen bei einem Netz/Direkt-Modus wird aktiviert
Durchgehend Orange	Sendesperre aktiviert / Kanal belegt in DMO
Zunächst orange, dann orange blinkend	Eingehender Anruf
Keine Anzeige	Gerät ausgeschaltet

## Aufrufen der Menüoptionen

1. Drücken Sie **Menü**.
2. Blättern Sie zum gewünschten Menüpunkt und drücken Sie **Wählen** oder  um auszuwählen.

## Aufrufen der vorhergehenden Menüebene

Drücken Sie **Zurück** oder .

## Verlassen der Menüoptionen

Drücken Sie .

### ANMERKUNG

*Ihr MTM800 Enhanced verlässt die Menüoptionen auch dann, wenn während einer bestimmten Zeit keine Eingaben über das Tastenfeld erfolgen.*

# Liste der Menüoptionen

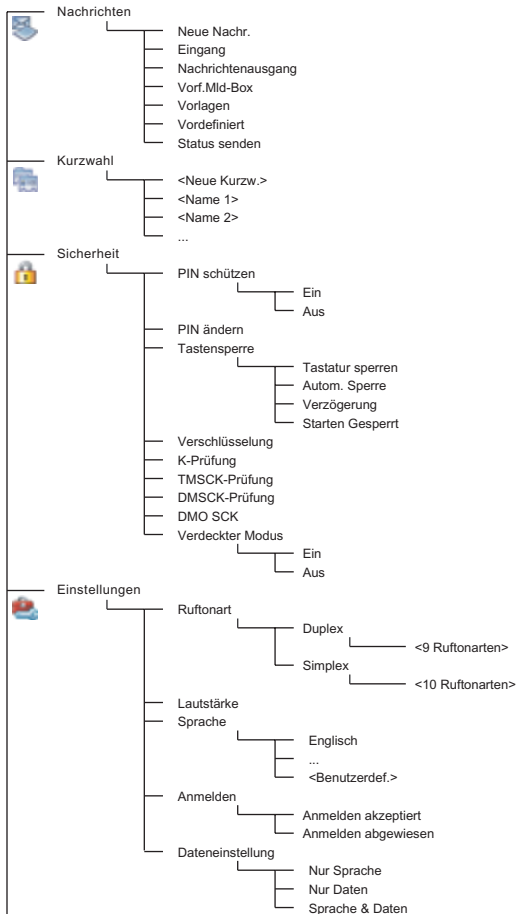

Siehe nächste Seite



## Einstellungen

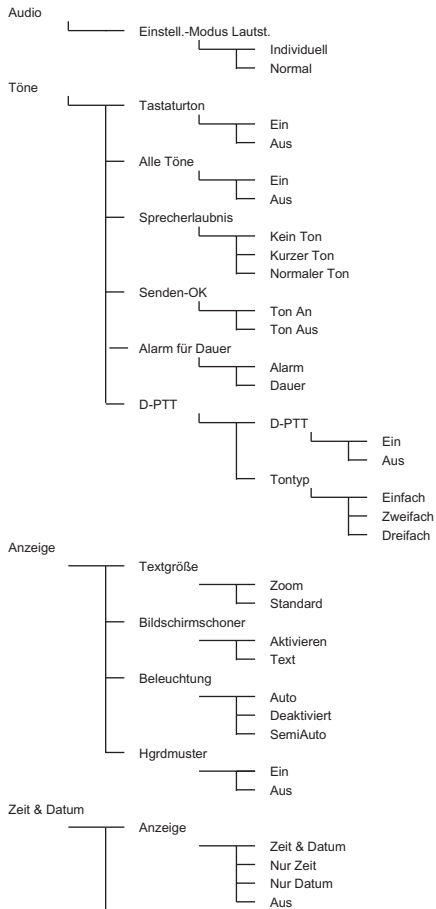

Siehe nächste Seite

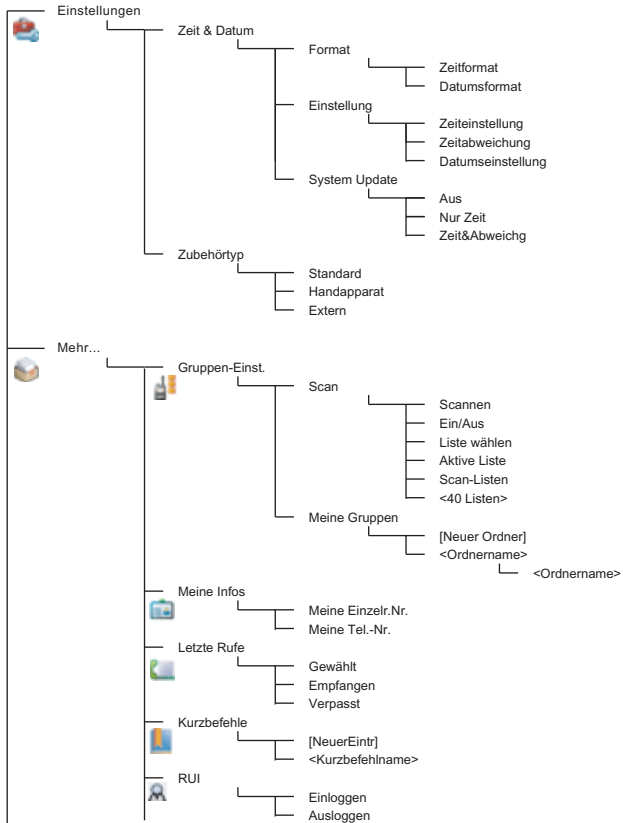

Siehe nächste Seite

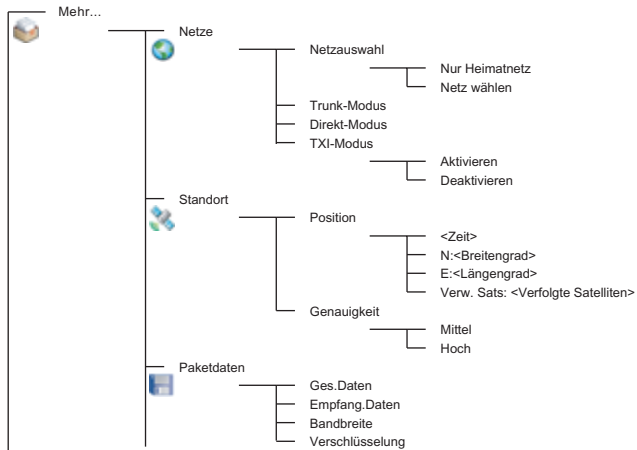
**ANMERKUNG**

*Dies ist das Standardmenülayout. Ihr Diensteanbieter kann bestimmte Menüpunkte aktivieren/deaktivieren oder deren Namen ändern.*

**Menü-Kurzbefehle erstellen**

Oft verwendete Menüoptionen können mit Kurzbefehlen einfach und schnell aufgerufen werden.

**Menü-Kurzbefehle erstellen**

Navigieren Sie zum gewünschten Menüpunkt und halten Sie **Menü** gedrückt, wenn der Punkt hervorgehoben ist.

**Menü-Kurzbefehlsliste**

Drücken Sie zur Ansicht der zugewiesenen Kurzbefehle **Menü** und wählen Sie **Mehr... > Kurzbefehle > <Kurzbefehlname>**.

**Menü-Kurzbefehle verwenden**







Drücken Sie in der Ausgangsanzeige **Menü** und die dem Kurzbefehl zugewiesene(n) numerische Taste(n).







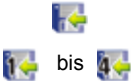

## Die Anzeige

Während Ihr MTM800 Enhanced eingeschaltet ist, erscheinen in der Anzeige Symbole, die auf die folgenden Zustände hinweisen.











## Statussymbole

Statussymbole werden angezeigt, wenn das Gerät bestimmte Funktionen ausführt oder wenn Sie bestimmte Funktionen aktiviert haben.

Statussymbol	Beschreibung
<b>Trunking-Modus (TMO)</b>	
	<p><b>Signalstärke</b> Zum Überprüfen der Signalstärke. Je mehr Balken, desto stärker das Signal.</p>
	<p><b>Kein Service</b></p>
	<p><b>Scan</b> Zeigt an, dass auf dem MTM800 Enhanced Scannen aktiviert ist.</p>
	<p><b>Daten verbunden</b> Wird angezeigt, wenn das MTM800 Enhanced erfolgreich mit einem externen Gerät verbunden und für die Datenübertragung bereit ist.</p>
	<p><b>Senden/Empfangen von Daten</b> Wird angezeigt, wenn das MTM800 Enhanced Daten an ein externes Gerät (Laptop oder Desktop-PC) sendet oder von diesem empfängt. <b>Keine Ziffer</b> – Standby Datensession. <b>Ziffer 1, 2, 3, or 4</b> – zeigt aktive Datensession mit 25 %, 50 %, 75 % oder 100 % Bandbreite an.</p>
<b>Direkt-Modus (DMO)</b>	
	<p><b>Signalstärke</b> Weist auf einen ankommenden Gruppenruf im Direkt-Modus hin.</p>
	<p><b>Direkt-Modus</b> Wird angezeigt, wenn sich das MTM800 Enhanced im Direkt-Modus befindet.</p>







Statussymbol	Beschreibung
	<p><b>DMO-Gateway</b>            Zeigt an, dass ein Gateway gewählt wurde.            Die Symbolanzeige variiert wie folgt:  <b>Daueranzeige</b> – während das MTM800 Enhanced mit dem Gateway synchronisiert ist (d.h. wenn es eine gültige Gateway-Kennung empfängt).  <b>Blinkt</b> – während das MTM800 Enhanced nicht mit dem Gateway synchronisiert ist oder während der Anbindung.  <b>Kein Symbol</b> – während eines direkten oder Repeater-Rufs zwischen Funkgeräten.</p>
	<p><b>DMO Repeater</b>            Wird angezeigt, wenn die Repeater-Option im DMO gewählt ist. Das Symbol hat drei Varianten:  <b>Ununterbrochen</b> – wenn das Gerät einen Repeater erfasst hat (d.h. das Gerät empfängt ein Präsenzsinal).  <b>Blinkend</b> – wenn das Gerät keinen Repeater erfasst hat bzw. während Anbindung.  <b>Kein Symbol</b> – während eines Rufs von Gerät zu Gerät oder eines Gateway-Rufs.</p>
<b>Andere Symbole</b>	
	<p><b>Alle Töne aus/Duplex- und Simplexton stummgeschaltet</b>            Zeigt alle im MTM800 stummgeschalteten Signaltöne, oder dass sowohl die Lautstärke des Simplexton als auch die des Duplextons auf 0 festgelegt ist.</p>
	<p><b>Simplexton stummgeschaltet</b>            Zeigt an, dass die Lautstärke des Simplexton auf 0 und die des Duplexton höher 0 festgelegt ist.</p>
	<p><b>Duplexton stummgeschaltet</b>            Zeigt an, dass die Lautstärke des Duplexton auf 0 und die des Simplexton höher 0 festgelegt ist.</p>
	<p><b>Lautsprecher aus</b>            Zeigt an, dass der Lautsprecher ausgeschaltet ist.</p>
	<p><b>Geringe Lautstärke</b>            Zeigt an, dass der Audio-Modus auf leise geschaltet ist.</p>
	<p><b>Laut</b>            Zeigt an, dass der Audio-Modus auf laut geschaltet ist.</p>



Statussymbol	Beschreibung
	<b>RUI pseudo-eingeloggt</b> Zeigt an, dass der Benutzer pseudo-eingeloggt ist.
	<b>Pseudo-eingeloggt mit Paketdaten</b> Zeigt an, dass der Benutzer pseudo-eingeloggt ist und sich im Packet Data-Modus befindet.
	<b>Notruf</b> Wird angezeigt, während sich das MTM800 Enhanced im Notrufmodus befindet.
	<b>Liste durchblättern</b> Dieses Symbol zeigt an, dass der aktuelle Drehknopf-Modus „Liste“ ist, solange dieser Modus ausgewählt ist.
	<b>Neue Nachricht eingegangen</b> Zeigt an, dass Sie gerade eine neue Nachricht erhalten haben.
	<b>Neue Nachricht(en) im Nachrichteneingang</b> Zeigt an, dass Sie ungelesene Nachrichten im Nachrichteneingang haben.
	<b>GPS</b> Zeigt an, dass Ihr MTM800 Enhanced verwertbare GPS-Positionsdaten empfängt.
	<b>Duales Bedienteil</b> Zeigt an, dass Master- und Slave-Bedienteil eingeschaltet und verbunden sind.
	<b>Einzelnes Bedienteil</b> Zeigt auf dem Master-Bedienteil an, dass das Slave-Bedienteil ausgeschaltet ist.
	<b>Duales Bedienteil – Verbindungsfehler</b> Zeigt auf dem Master-Bedienteil an, dass das Slave-Bedienteil aufgrund eines Fehlers nicht verfügbar, aber nicht ausgeschaltet ist.
	<b>Tastendrucksymbol (Duales Bedienteil)</b> Zeigt durch Blinken an, dass das Tastendrucksymbol von einem Bedienteil reserviert ist.





## Menüsymbole

Die folgenden Symbole sollen die Erkennung unterschiedlicher Menüoptionen auf einen Blick erleichtern.

Menüsymbol	Beschreibung
	<b>Hauptmenüpunkte/kontextsensitives Menü</b> Dieses Symbol wird über die <b>Menü</b> -Taste angezeigt, wenn die Hauptmenüpunkte bzw. das kontextsensitive Menü aktiv sind.
	<b>Nachrichten</b> <ul style="list-style-type: none"><li>• Statusnachrichten senden</li><li>• Textnachrichten senden (neu verfasster Text oder benutzer- bzw. vordefinierte Vorlagen) senden.</li><li>• Nachrichten im Eingang erhalten.</li></ul>
	<b>Kontakte</b> Einträge zur Kontaktliste hinzufügen, bearbeiten oder löschen.
	<b>Sicherheit</b> Zum Ein-/Ausschalten und Überprüfen der Sicherheitsfunktionen sowie zum Ändern der Passwörter
	<b>Einstellungen</b> Zum Konfigurieren des MTM800 Enhanced
	<b>Mehr...</b> Zum Anzeigen weiterer benutzerdefinierbarer Menüpunkte
	<b>Scrollleiste</b> Unterstützt das Durchblättern von Optionen, die mehr als einen Bildschirm in Anspruch nehmen. Werden alle Optionen auf einem Bildschirm angezeigt, ist die Bildlaufleiste leer.







## Nachrichteneingangssymbole

Die folgenden Symbole geben den Nachrichtenstatus Ihres Nachrichteneingangs an.

Eingangssymbol	Beschreibung
	<b>Ungelesene (neue) Nachricht</b> Zeigt an, dass Sie diese Nachricht noch nicht gelesen haben.
	<b>Gelesene (alte) Nachricht</b> Zeigt an, dass die Nachricht gelesen wurde.
	<b>Absenderinformationen in Nachrichtenanzeige</b> Zeigt Informationen zum Absender an (Name oder Nummer).
	<b>Zeit- und Datumsangabe in Nachrichtenanzeige</b> Zeigt die Uhrzeit und das Datum des Eintreffens der Nachricht an.
	<b>Zusendestatus empfangen</b> Zeigt den Zusendestatus für gespeicherte und weitergeleitete Nachrichten an.



## Kurzwahllistensymbole

In der Kurzwahllistenanzeige können folgende, die Art der gespeicherten Nummer angegebende Symbole neben den Kurzwahlnummern erscheinen.

Kontaktsymbol	Beschreibung
	<b>Einzelruf-ID-Nummer</b>
	<b>Mobiltelefonnummer</b>
	<b>Private Telefonnummer</b>
	<b>Büro-Telefonnummer</b>
	<b>Nebenstellenummer</b>
	<b>Andere Telefonnummer</b>
	<b>Auswahl</b> Zeigt an, dass mehr als eine Telefonnummer unter dieser Kurzwahlnummer gespeichert ist.

## Nachrichtenausgangssymbole

Im Untermenü des Nachrichtenausgangs geben die drei folgenden Symbole den Sendestatus von gespeicherten und weitergeleiteten Nachrichten an. Weitere Informationen erhalten Sie von Ihrem Diensteanbieter.

Nachrichtenausgangssymbol	Beschreibung
	Zustellung läuft
	Zustellung abgeschlossen
	Zustellung gescheitert

## Texteingabesymbole

### Wählen des Texteingabe-Modus

Unterschiedliche Texteingabe-Modi erleichtern das Eingeben von Namen, Nummern und Nachrichten.

Drücken Sie im Texteingabebildschirm **Menü > Eingabemodus**, und wählen Sie einen der folgenden Modi:

- **Primär** – zum Eingeben alphanumerischer Zeichen
- **Numerisch** – nur zur Eingabe von Ziffern
- **Symbol** – nur zur Eingabe von Symbolen
- **Sekundär** – zur Eingabe von alphanumerischen Zeichen.  
(Sie müssen ihn daher zur Liste hinzufügen).

Sie können im Texteingabebildschirm auch mehrmals nacheinander

 drücken, um zwischen den Modi „Primär“, „Numerisch“, „Symbol“ und „Sekundär“ (sofern eingerichtet) zu wechseln.

### „Sekundär“ zur Liste der Texteingabemodi hinzufügen

Der Modus „Sekundär“ ist praktisch, wenn Sie gelegentlich eine andere Sprache als Ihre Hauptsprache verwenden.

Dieser Modus ist jedoch nur in der Liste enthalten, wenn Sie ihn einrichten über **Menü > Eing.Setup**.

**Kein** ist die werkseitige Einstellung, d. h. es ist kein sekundärer Eingabemodus eingerichtet.

## Wählen des Texteingabe-Verfahrens und der Sprache

Es gibt zwei Texteingabe-Verfahren:

- **TAP** – Bei dieser Methode wird jeder Buchstabe, jede Ziffer und jedes Symbol durch ein- oder mehrmaliges Drücken einer alphanumerischen Taste eingegeben.
- **iTAP** – Bei dieser Methode vervollständigt das Funkgerät die einzelnen Wörter, sobald Sie eine alphanumerische Taste drücken.

Diese beiden Verfahren können mit allen in das Funkgerät einprogrammierten Sprachen verwendet werden.







Drücken Sie im Texteingabebildschirm **Menü > Eing.Setup**, und wählen Sie dann eine der beiden Eingabemethoden sowie die Textsprache aus (z. B. iTAP English).

### Text in Großbuchstaben

Drücken Sie .

### Symbole











Die Symbole auf dem Texteingabebildschirm zeigen an, welchen Texteingabe-Modus und welches Verfahren Sie gerade verwenden. Ein Zeichenzählsymbol gibt die Anzahl der eingegebenen Zeichen an.

Primär-Symbole	Sekundär-Symbole	Beschreibung
abc 1	abc 2	TAP – keine Großschreibung
Abc 1↑	Abc 2↑	TAP – nur den folgenden Buchstaben groß schreiben
ABC 1↑	ABC 2↑	TAP – alles groß geschrieben
abc 	abc 	iTAP – keine Großschreibung
Abc 	Abc 	iTAP – nur den folgenden Buchstaben groß schreiben
ABC 	ABC 	iTAP – alles groß geschrieben



Numerisches Symbol	Beschreibung
123	Ziffern eingeben.

Symbol	Beschreibung
@	Satzzeichen und Symbole eingeben.

## Liste der Tasten und Zeichen im alphanumerischen Modus (TAP/iTAP)

Taste	Alphanumerischer Modus (TAP/iTAP)
	Drücken Sie diese Taste, um zwischen einmaliger Großschreibung, nur Großschreibung und nur Kleinschreibung zu wechseln.
	.,?!01@'“-(-)/:_;+&%**=<>€£\$¥¤□[]{} \~^`¡;#\$
	A B C 2 Ä a b c 2 ä
	D E F 3 d e f 3
	G H I 4 g h i 4
	J K L 5 j k l 5
	M N O 6 Ö m n o 6 ö
	P Q R S 7 ß p q r s 7
	T U V 8 Ü t u v 8 ü
	W X Y Z 9 w x y z 9

## Liste der Tasten und Zeichen im numerischen Modus

Taste	Numerischer Modus
 bis 	<ul style="list-style-type: none"> <li>• Drücken Sie eine Taste, um am Einfügepunkt eine Ziffer einzugeben.</li> <li>• Halten Sie eine beliebige numerische Taste gedrückt, um in den alphanumerischen TAP-Modus zu wechseln.</li> <li>• Zum Beenden des alphanumerischen TAP-Modus halten Sie eine beliebige numerische Taste gedrückt.</li> </ul>

# Inbetriebnahme des Geräts

---

## Ein-/Ausschalten (Ein-Aus-/Beenden-/Ausgangsmodus-Taste oder Drehknopftaste)

Drücken und halten Sie zum **Einschalten** , oder drücken Sie die Drehknopf/Einschaltaste. Das MTM800 Enhanced führt einen Selbsttest und die Registrierungsroutine durch. Nach der erfolgreichen Anmeldung ist das MTM800 Enhanced betriebsbereit.

Halten Sie zum **Ausschalten**  gedrückt. Es wird ein Signalton ausgegeben und die Nachricht **Schaltet aus** angezeigt.

## Einschalten (Notruftaste)

Zum **Einschalten** drücken Sie die Notruftaste und halten sie gedrückt. Das MTM800 Enhanced schaltet sich im Notrufmodus oder im normalen Betriebsmodus (je nach Programmierung) **ein**.

## Einschalten mit aktivierter Sendesperre (TXI)

Die Sendesperre erlaubt Ihnen, Funksendungen vor Betreten eines HF-Bereichs, in dem der Sendebetrieb nicht erlaubt ist, abzuschalten. Um diese Funktion zu aktivieren, drücken Sie **Menü** und wählen **Mehr... > Netze > TXI-Modus > Aktivieren**.



**WARNHINWEIS**

*Das Drücken der Notruftaste führt trotz aktivierter Übertragungssperre dazu, dass der Sendevorgang über das MTM800 Enhanced sofort gestartet wird. Das MTM800 Enhanced darf sich während des Aufrufens des Notrufmodus NICHT in einem funkstrahlungsempfindlichen Bereich befinden.*

Der TXI-Modus bleibt beim **Einschalten** aktiv. Sie werden gefragt, ob der TXI-Modus **eingeschaltet** bleiben soll oder nicht.



**WARNHINWEIS**

*Bevor Sie die Sendesperre aufheben, vergewissern Sie sich, dass Sie den Bereich, in dem der Sendebetrieb nicht erlaubt ist, verlassen haben.*

Drücken Sie den Softkey **Ja**, um den TXI-Modus zu deaktivieren. Wenn das MTM800 Enhanced zuvor im Trunking-Modus verwendet wurde, meldet es sich beim Netz an. Wenn das MTM800 Enhanced zuvor im Direkt-Modus verwendet wurde, bleibt es im Direkt-Modus. Wenn Sie **Nein** im Trunking-Modus drücken, wird das MTM800 Enhanced ausgeschaltet. Wenn Sie **Nein** im Direkt-Modus drücken, verbleiben Sie im Direkt-Modus, wobei TXI ausgewählt wird.

## Entnehmen des Funkgeräts



**VORSICHT**

### OPTION 1:

Vor dem Trennen des Funkgeräts von der 13,2-V-Stromversorgung:

1. Schalten Sie das Funkgerät aus.
2. Warten Sie mindestens vier Sekunden, nachdem Sie den Ausschalter des Funkgeräts losgelassen haben.

Trennen Sie das Funkgerät von der 13,2-V-Stromversorgung.

### OPTION 2:

Schalten Sie die Stromversorgung aus, OHNE das Funkgerät auszuschalten.

## MTM800 Enhanced entsperren



Das MTM800 Enhanced kann beim Einschalten gesperrt sein.

Um das MTM800 Enhanced nach dem Einschalten zu entsperren, geben Sie an der Aufforderung den PIN-Code ein. Das MTM800 Enhanced wechselt in die standardmäßige Ausgangsanzeige.

Der Entsperrcode ist werkseitig auf 0000 gestellt. Ihr Diensteanbieter kann diese Kombination ändern, bevor Sie Ihr Funkgerät erhalten.

## Tastatur sperren/entsperren

So verhindern Sie ein versehentliches Drücken der Tasten:

Drücken Sie zum Sperren der Tasten **Menü** und . Drücken Sie zum Entsperren der Tasten erneut **Menü** . Der Diensteanbieter kann über die Benachrichtigung der Tastensperre entscheiden, und ob eine Sperrung der **Sprechtaste (PTT)** möglich ist.



### **Automatische Tastensperre**

Mit dieser Funktion kann die Tastatur automatisch gesperrt werden, wenn sie für eine vordefinierte Zeit nicht benutzt wird. Um die Funktion ein-/auszuschalten oder um die Verzögerung einzustellen, navigieren Sie zu **Menü > Sicherheit > Tastensp. Einst.**

### **Tastensperre bei Start**



Der Benutzer kann einstellen, dass die Tastensperre beim Starten des Funkgeräts aktiviert ist. Um die Tastensperre zu aktivieren / deaktivieren, navigieren Sie zu **Menü > Sicherheit > Tastensperre > Starten Gesperrt.**

### **Benachrichtigung der Tastensperre**

Wenn die Tastensperre aktiviert ist, zeigt das Display eine der folgenden Anweisungen an:

- Kein – Es wird keine Benachrichtigung angezeigt.
- Nur Benachrichtigung – **Tasten gesperrt** wird angezeigt.
- Benachrichtigung und Anweisung – **Tasten gesperrt, Drücken Sie Menü und \* zum Entsperren** wird angezeigt.

#### **ANMERKUNG**

*Ihr Diensteanbieter kann die Tastatur während eines ankommenden Rufs mit und ohne Sprech taste (PTT) oder die Tasten  und  sperren, der Drehknopf und die Taste  sind jedoch immer verfügbar.*

#### **ANMERKUNG**

*Die **Notruftaste** ist nicht gesperrt. Durch Drücken der **Notruftaste** werden alle Tasten entsperrt.*

## Gerätebenutzererkennung (RUI)

Um vollständigen Service bieten zu können, muss Ihr MTM800 Enhanced Ihre RUI (Gerätebenutzererkennung) validieren.

Nach dem Einschalten werden Sie zur Eingabe Ihrer **Benutzer-ID** und **Benutzer-PIN** aufgefordert.

Drücken Sie zum **Ausloggen Menü > Mehr... > RUI > Einloggen**

Drücken Sie zum **Ausloggen Menü > Mehr... > RUI > Ausloggen**

Falls sich das Funkgerät nicht einloggen kann, hat das Gerät nur eingeschränkten Zugriff. Nähere Informationen hierzu erhalten Sie von Ihrem Diensteanbieter.

### ANMERKUNG

*Das Funkgerät mit deaktivierter RUI-Funktion bietet vollständigen Service, ohne Login-Aufforderung.*

### ANMERKUNG

*Es wird immer angezeigt, ob der Benutzer eingeloggt (Symbol wird blau angezeigt) oder ausgeloggt (Symbol wird grau angezeigt) ist.*

# Auswahl von Trunking-Modus (TMO) oder Direkt-Modus (DMO)

---

## Trunking-Modus oder Direkt-Modus aufrufen

Rufen Sie TMO oder DMO auf eine der folgenden Weisen auf:

- Drücken Sie in der Ausgangsanzeige **Option**, und wählen Sie **Direkt-Modus** aus, wenn sich das MTM800 Enhanced im TMO-Modus befindet.
- Drücken Sie in der Ausgangsanzeige **Option**, und wählen Sie **Trunk-Modus** aus, wenn sich das MTM800 Enhanced im DMO-Modus befindet.
- Drücken Sie die **Menü**-Taste, und wählen Sie **Mehr... > Netze > Trunk-Modus**, wenn sich das MTM800 Enhanced im DMO-Modus befindet.
- Drücken Sie die **Menü**-Taste, und wählen Sie **Mehr... > Netze > Direkt-Modus**, wenn sich das MTM800 Enhanced im TMO-Modus befindet.
- Drücken Sie die TMO/DMO-Taste (sofern von Ihrem Diensteanbieter konfiguriert).

Wenn das MTM800 Enhanced im Trunking-Modus (TMO) betrieben wird, können Sie die folgenden Rufe einleiten und empfangen.

- Gruppenrufe
- Einzelrufe
- Einzelrufe über MS-ISDN
- Telefonrufe
- Nebenstellenrufe – (Büro-) Nebenstellennummern der Telefonanlage innerhalb der Firma.
- Notrufe
- Einzelnotrufe.

Sie können Gruppen- und Einzelrufe einleiten und empfangen, wenn das MTM800 Enhanced im Direkt-Modus betrieben wird. Dazu gehören auch Gruppennotrufe.

Das MTM800 Enhanced kehrt nach einigen Sekunden der Inaktivität zur Ausgangsanzeige zurück.

### ANMERKUNG

*Ihr Funkgerät kann Sie auf einen ankommenden Ruf aufmerksam machen. Die entsprechenden Einstellungen nehmen Sie im Menü „Töne“ vor.*

# Gruppenrufe

Ein Gruppenruf stellt eine Verbindung zwischen Ihnen und anderen Mitgliedern einer Gruppe her. Diese Gruppe setzt sich aus einer festgelegten Anzahl von Teilnehmern zusammen, die an einem Gruppenruf teilnehmen und/oder einen Gruppenruf einleiten können. Gruppen werden in maximal drei Ordnern angeordnet. Jeder Ordner kann Ordner und mehrere Gruppen enthalten.

## Wichtige Ordner

Ihre wichtigen Gruppen können Sie in drei Ordnern ablegen.

## Ordner „Meine Gruppen“ wählen

**ANMERKUNG** *Der Standardname für den ersten wichtigen Ordner ist „Meine Gruppen“.*

Drücken Sie in der Ausgangsanzeige , um direkt auf die Ordner zuzugreifen.

## Gruppen hinzufügen (TMO/DMO)

1. Drücken Sie **Menü** und wählen Sie **Mehr... > Gruppen-Einst. > Meine Gruppen > <OrdnerName> > [Neue Gruppe]**.
2. Wählen Sie eine Gruppe nach alphabetischer Suche aus („**TMO/DMO nach ABC**“). Geben Sie maximal 12 Zeichen des Gruppennamens ein. Wählen Sie alternativ eine Gruppe mittels der Ordnersuche aus („**TMO/DMO nach Ordner**“). Wählen Sie den Ordner und dann die Gruppe. Die Gruppe wird zum Ordner „Meine Gruppen“ hinzugefügt.

## Gruppen löschen (TMO/DMO)

1. Drücken Sie **Menü** und wählen Sie **Mehr... > Gruppen-Einst. > Meine Gruppen > <OrdnerName>**.
2. Markieren Sie den Gesprächsgruppennamen, den Sie löschen möchten, und wählen Sie **Löschen**.

**ANMERKUNG** *Drücken Sie zum Löschen aller Gruppen **Menü** und wählen Sie **Alle löschen**. Diese Option ist nur verfügbar, wenn Sie von Ihrem Diensteanbieter aktiviert wurde.*

3. Drücken Sie **Ja** zur Bestätigung.

## Wichtige Ordner umbenennen

1. Drücken Sie **Menü** und wählen Sie **Mehr... > Gruppen-Einst. > MeineGruppen**.
2. Markieren Sie einen Gruppen-Ordnernamen, und drücken Sie **Menü**.
3. Wählen Sie **Ordner umbenenn**.
4. Drücken Sie nach Bearbeitung des Ordnernamens **OK**, um die Änderungen zu bestätigen.

## Wichtige Ordner löschen

1. Drücken Sie **Menü** und wählen Sie **Mehr... > Gruppen-Einst. > MeineGruppen**.
2. Markieren Sie einen Gruppen-Ordnernamen, und drücken Sie **Menü**.
3. Wählen Sie **Ordner löschen**.
4. Drücken Sie **Ja** zur Bestätigung.

### ANMERKUNG

*Sie können den letzten wichtigen Ordner nicht löschen.*

## Eine Gruppe auswählen

### ANMERKUNG

*Wenn Sie in den wichtigen Ordnern navigieren und eine DMO-Gruppe auswählen, wechselt das Funkgerät automatisch vom TMO- in den DMO-Modus (und umgekehrt).*

## Verwendung des Drehknopfs

(sofern programmiert)

Drücken Sie, während auf dem Funkgerät die Ausgangsanzeige angezeigt wird, kurz auf den Drehknopf und drehen Sie ihn, bis die gewünschte Gruppe angezeigt wird.

Gruppenwahl erfolgt:

- Nach einem Zeit-Ablauf,
- Oder durch Drücken von **Wählen** (falls vom Diensteanbieter entsprechend konfiguriert)

## Verwendung der Pfeiltaste

Blättern Sie, während auf dem Funkgerät die Ausgangsanzeige angezeigt wird, nach links oder rechts, bis Sie zur gewünschten Gruppe kommen. Drücken Sie dann **Wählen**, um die Auswahl zu bestätigen.

## Verwendung der alphabetischen Suche

Drücken Sie in der Ausgangsanzeige auf **Option**. Wählen Sie eine Gruppe nach alphabetischer Suche aus („**Grp n. ABC**“). Geben Sie maximal 12 Zeichen des Gruppennamens ein. Wählen Sie die Gruppe.

### ANMERKUNG

*Auch wenn eine Gesprächsgruppe in mehreren Ordnern genannt wird, wird sie in der alphabetischen Suche nur einmal aufgeführt.*

## Verwendung der Suche nach Ordner

Drücken Sie in der Ausgangsanzeige auf **Option**. Wählen Sie eine Gruppe mittels der Ordnersuche aus („**Grp nach Ord.**“). Wählen Sie den Ordner und dann die Gruppe.

## Numerische Tastatur (Kurzwahl) verwenden

In der Ausgangsanzeige können Sie einen Gruppenruf durch Eingabe der betreffenden Kurzwahlnummer auf der Tastatur tätigen. Diese Funktion wird als Gruppenkurzwahl bezeichnet. Die Kurzwahlnummer ist im Funkgerät vorkonfiguriert.

Die Kurzwahlnummer einer Gruppe können Sie anzeigen, sofern sie eingerichtet ist.

### **Kurzwahlnummer anzeigen**

1. Drücken Sie in der Ausgangsanzeige auf **Option**.
2. Wählen Sie **Grp nach Ord.** und anschließend den gewünschten Ordernamen.
3. Drücken Sie **Menü**.
4. Wählen Sie **Zeigen**, um die Gruppenkurzwahlnummer anzuzeigen.

In diesem Beispiel lautet die Kurzwahlnummer „82“. Drücken Sie **Zurück**, um zum Bildschirm der angefügten Gruppe zurückzukehren.

## Eine Kurzwahlnummer verwenden

1. Geben Sie eine Nummer ein (zum Beispiel "82").
2. Drücken Sie .
3. Drücken Sie **Anlage**, um die neue Gruppe anzufügen, oder drücken Sie die **Sprechtaste (PTT)**, um die Gruppe anzufügen und den Ruf zu tätigen.

### ANMERKUNG

*Die Kurzwahlnummern für TMO- und DMO-Gruppen können identisch sein. Befinden Sie beispielsweise im TMO-Modus, funktionieren alle Kurzwahlnummern dieses Modus.*

## Einen Ordner auswählen

Drücken Sie in der Ausgangsanzeige auf **Option**. Wählen Sie **Ordner** und danach den gewünschten Ordner. Am Display wird die zuletzt gewählte Gruppe dieses Ordners angezeigt.

## TMO-Gruppenrufe

Im Trunking-Modus setzt das MTM800 Enhanced die Infrastruktur Ihres Diensteanbieters ein.

## TMO-Gruppenruf tätigen

1. Wenn Sie die gewünschte Gruppe ausgewählt haben, halten Sie in der Ausgangsanzeige die **Sprechtaste (PTT)** gedrückt.
2. Warten Sie auf den Freiton und sprechen Sie in das Mikrofon. Lassen Sie die **Sprechtaste (PTT)** los, um zu hören.

Wenn Sie einen Ruf einleiten, wird der Gruppenruf von allen Mitgliedern der gewählten Gruppe empfangen, sofern sie ihr Funkgerät eingeschaltet haben.

### ANMERKUNG

*Wenn Sie gerade einen Gruppenruf führen und einen neuen Ruf starten möchten, drücken Sie , um den aktuellen Ruf zu ignorieren. Starten Sie dann den neuen Ruf.*

### ANMERKUNG

*Die Meldung **Keine Gruppe** wird dann angezeigt, wenn Sie sich außerhalb des normalen Empfangsbereichs Ihrer ausgewählten Gruppe befinden. In diesem Fall wählen Sie eine neue Gruppe, die für Ihren Arbeitsstandort gültig ist.*

## Einen TMO-Gruppenruf empfangen

Außer während eines laufenden Gesprächs schaltet Ihr MTM800 Enhanced automatisch auf den Gruppen-Modus um und empfängt den Ruf. Zum Annehmen des Rufs drücken Sie die **Sprechtaste (PTT)** und halten sie gedrückt.

Ihr MTM800 Enhanced zeigt den Gruppennamen und die Einzelnummer oder den Aliasnamen des Anrufers an, sofern sich diese bereits in Ihrer Kurzwahlliste befinden.

## Einen TMO-Ansageruf empfangen

Bei einem Ansageruf (auch standortweiter Ruf genannt) handelt es sich um einen von der Funk-Zentrale gesendeten Ruf hoher Priorität an alle Benutzer. Die MTM800 Enhanced sind für die Überwachung eines Ansagerufs konfiguriert, aber die Benutzer können nicht antworten.

Ein Ansageruf hat Vorrang gegenüber einem laufenden Gruppenruf gleicher (oder niedrigerer) Priorität.

## Zweifaches Drücken der Sprechtaste (PTT)

Wenn diese Funktion von Ihrem Diensteanbieter aktiviert wurde, können Sie den Ton senden, wenn sich das Funkgerät im Ruhezustand oder Gruppenruf-Modus befindet, indem Sie die Sprechtaste (PTT) zweimal drücken.

### ANMERKUNG

*Bei dieser Funktion kann es zu Überlagerungen kommen, da beim Drücken der Sprechtaste (PTT) der Gruppenruf aktiviert wird.*

Wenn der D-PTT-Ton ausgegeben wurde, kann der Benutzer die Sprechtaste (PTT) erneut gedrückt halten, um die Sprecherlaubnis zu erhalten. So aktivieren/deaktivieren Sie den D-PTT-Ton:

1. Wählen Sie im Hauptmenü **Einstellungen > Töne > D-PTT Töne > D-PTT Modus** aus.
2. Wählen Sie die gewünschte Einstellung aus, und drücken Sie **Wählen**. Drücken Sie zum Beenden **Zurück**.

So wählen Sie den Ton:

1. Wählen Sie im Hauptmenü **Einstellungen > Töne > D-PTT Töne > Tontyp** aus.
2. Wählen Sie zwischen drei Optionen: **Einfach**, **Zweifach** oder **Dreifach**. Eine Beschreibung der Töne finden Sie unter D-PPT Töne auf Seite 12.



## Gruppenrufe im Direkt-Modus (DMO)

Im Direkt-Modus (DMO) kann das MTM800 Enhanced ohne die Infrastruktur des Diensteanbieters verwendet werden.

Der Direkt-Modus ermöglicht den Funkverkehr mit anderen, ebenfalls im Direkt-Modus befindlichen Funkgeräten, die die gleiche Frequenz und Gruppe benutzen wie Ihr MTM800 Enhanced.

### ANMERKUNG

*Im DMO-Modus können nur die folgenden Rufarten durchgeführt werden: Gruppenrufe, Gruppennotrufe, Einzelrufe und Simplex-Einzelrufe.*

Wenn Sie einen Ruf einleiten, wird der Gruppenruf von allen Mitgliedern der gewählten Gruppe empfangen, sofern sie ihr Funkgerät eingeschaltet haben.

Im DMO kann das MTM800 Enhanced mit dem Trunking-System kommunizieren (und umgekehrt), wenn die Gateway-Option im MTM800 Enhanced aktiviert ist.

## DMO-Gruppenruf tätigen

1. Wechseln Sie in den **Direkt-Modus**, indem Sie **Option** drücken und **Direkt-Modus** wählen.
2. Vergewissern Sie sich, dass Sie die gewünschte Gruppe gewählt haben. Drücken und halten Sie die **Sprechtaste (PTT)**.
3. Warten Sie auf den Freiton, und sprechen Sie in das Mikrofon. Lassen Sie die **Sprechtaste (PTT)** los, um zu hören.

## Einen DMO-Gruppenruf beantworten

Sie können nur dann einen DMO-Gruppenruf empfangen, wenn sich das MTM800 Enhanced im DMO-Modus befindet.

Außer während eines laufenden Gesprächs schaltet Ihr MTM800 Enhanced automatisch auf den Gruppen-Modus um und empfängt den Ruf. Zum Annehmen des Rufs drücken Sie die **Sprechtaste (PTT)** und halten sie gedrückt.

Ihr MTM800 Enhanced zeigt den Gruppennamen und die Einzelnummer oder den Aliasnamen des Anrufers an, sofern sich diese bereits in Ihrer Kurzwahlliste befinden.

## Den Direkt-Modus verlassen





Drücken Sie zum Verlassen des DMO-Modus **Option** und wählen Sie **Trunk-Modus**.

# Einzelrufe, Telefon- und Nebenstellenrufe

## ANMERKUNG

Wenn Sie gerade einen Gruppenruf führen und einen neuen Ruf starten möchten, drücken Sie , um den aktuellen Ruf zu ignorieren. Anschließend wählen Sie die gewünschte Nummer.

## Einen Kontakt erstellen

1. Drücken Sie in der Ausgangsanzeige **KW-Liste**. Wählen Sie [Neue Kurzwahl].
2. Geben Sie den Namen ein. Drücken Sie zur Bestätigung **Ok**.
3. Drücken Sie  / , und wählen Sie den Typ der gespeicherten Nummer (z. B. Einzelruf).  
*ODER*
  - Drücken Sie **Ändern**, um 6 Typ-Auswahlen anzuzeigen.
  - Drücken Sie  / , um den Typ einer gespeicherten Nummer anzuzeigen.
  - Wenn Sie **Wählen** drücken, kehren Sie zum Angabenbildschirm zurück.
4. Geben Sie die Nummer ein (#). Drücken Sie **OK**.
5. Sie können weitere Rufnummern und Nummern eingeben, da mehrere Nummern einer Person (Einzel-, Mobil-, Privat-, Büro-, Nebenstellen- und andere Nummern) unter demselben Kontaktnamen gespeichert werden können.
6. Drücken Sie **Fertig**, wenn Sie die Bearbeitung abgeschlossen haben. Drücken Sie **Zurück**, um zur Ausgangsanzeige zurückzukehren.

## Wählen

### Eine Nummer wählen



1. Wählen Sie von der Ausgangsanzeige ausgehend eine Nummer.
2. Drücken Sie mehrmals **R-Typ**, um einen Rufnummern-Typ zu wählen (Einzelruf, Telefon Anruf oder Nebenstellenruf).
3. Drücken Sie die **Sprechtaste (PTT)** oder  abhängig vom Rufnummern-Typ.

## Eine Nummer aus der Kurzwahlliste wählen

Sie können die Kurzwahlliste auch zum Auswählen einer bereits gespeicherten Nummer verwenden. Drücken Sie **KW-Liste**, und blättern Sie durch die gespeicherten Nummern (🔍 oder 🔍) oder geben Sie bis zu zwölf Zeichen des Kontaktnamens unter der Verwendung der alphabetischen Suche ein. Wenn für einen Kontakt mehrere Nummern gespeichert sind, verwenden Sie 🔍 / 🔍, um die Nummer zu wählen.

## Kurzwahl

Bei der Kurzwahl geben Sie statt der vollständigen Rufnummer eine maximal dreistellige Kurzwahlnummer ein. Die Kurzwahlnummer ergibt sich aus der Stelle des betreffenden Eintrags innerhalb der Kontaktliste.

1. Geben Sie die vorprogrammierte Kurzwahlnummer ein (z. B. 5) und drücken Sie .
2. Um den Ruf zu tätigen, drücken Sie .

Zum Auflegen drücken Sie .

## Einzelruf

Ein Einzelruf, auch Punkt-zu-Punkt-Verbindung genannt, ist ein Gespräch zwischen zwei Einzelpersonen. Das Gespräch kann von keinem anderen Funkgerät mitgehört werden. Dies kann sein:

- ein Duplex-Ruf (solange dies vom System erlaubt wird) im TMO oder
- ein normaler Simplex-Ruf im TMO- oder DMO-Modus.

## Einen Einzelruf einleiten

1. Wählen Sie von der Ausgangsanzeige ausgehend eine Nummer.
2. Wenn „Einzelruf“ nicht als erster Ruftyp angezeigt wird, drücken Sie **R-Typ**, um den Ruftyp „Einzelruf“ auszuwählen.
3. Wenn Sie den Ruf im *Simplex*-Modus führen möchten, drücken Sie kurz die **Sprechtaste (PTT)**. Sie hören den Rufton. Warten Sie, bis die angerufene Person Ihren Ruf beantwortet.

Halten Sie die **Sprechtaste (PTT)** gedrückt. Warten Sie vor dem Sprechen auf den Ton für die Sprecherlaubnis (falls konfiguriert), und lassen Sie beim Hören die **Sprechtaste (PTT)** los.

Wenn Sie den Ruf im *Duplex*-Modus führen möchten, drücken und lassen Sie  wieder los. Sie hören den Rufton. Warten Sie, bis die angerufene Person Ihren Ruf beantwortet.

4. Um den Ruf zu beenden, drücken Sie . Wenn die angerufene Person den Ruf beendet, wird die Meldung **Anruf beendet** angezeigt.

### ANMERKUNG



*Solange die Sendesperre aktiviert ist, werden eingehende Einzelrufe zwar angezeigt, können aber nicht beantwortet werden.*

## Einen Einzelruf im Wechselsprechverkehr beantworten

1. Das MTM800 Enhanced wechselt auf den ankommenden Einzelruf über. In der Anzeige wird die Anruferkennung angezeigt.

### ANMERKUNG

*Abhängig von den Betreibereinstellungen wird der Ruf entweder automatisch oder durch Drücken der entsprechenden Tasten beantwortet.*

2. Zur Entgegennahme eines ankommenden *Simplex*-Rufs drücken Sie die **Sprechtaste (PTT)**. Zur Beantwortung eines ankommenden *Duplex*-Rufs (angezeigt durch die Softkeys **Lautsp/Ohrh**), drücken Sie  oder die grüne Empfangstaste.
3. Um den Ruf zu beenden, drücken Sie .

### ANMERKUNG

*Ihr Funkgerät kann Sie auf einen ankommenden Ruf aufmerksam machen. Die entsprechenden Einstellungen nehmen Sie im Menü „Töne“ vor.*

## Telefon- und Nebenstellenrufe

Im Modus **Telefon Anruf** können Sie eine Telefonnummer im Festnetz, im Mobilfunknetz oder ein anderes Funkgerät über die ISDN-Nummer anrufen.

### ANMERKUNG

*Mit der Funktion MS-ISDN können über das Funkgerät mithilfe der ISDN-Nummer Telefonrufe getätigt und angenommen werden.*

Im **Nebenstellen-Modus** (PABX) können Sie (Büro-) Nebenstellenummern der Telefonanlage innerhalb der Firma anrufen. Dieser Modus muss von Ihrem Diensteanbieter aktiviert werden.

Im vorliegenden Dokument wird das Wort „Telefonnummer“ verwendet, wenn auf diese Nummern Bezug genommen wird.

### ANMERKUNG

*Solange die Sendesperre aktiviert ist, werden eingehende Telefon- oder Nebenstellenrufe zwar angezeigt, können aber nicht beantwortet werden.*

## Durchführen eines Telefon- oder Nebenstellenrufs

1. Wählen Sie von der Ausgangsanzeige ausgehend eine Nummer.
2. Wenn „Telefon“ oder „Nebenstelle“ nicht als erster Ruftyp angezeigt werden, drücken Sie wiederholt **R-Typ**, um den Ruftyp „Telefon“ oder „Nebenstelle“ auszuwählen.
3. Verfahren Sie wie bei der Durchführung und dem Empfang von Duplex-Einzelrufen. Wenn der Benutzer die Sprechttaste (PTT) drückt, wird ein Simplex-Telefonruf eingeleitet.

# Notrufmodus

---

Sie können **Gruppennot-**rufe im **Trunking-Modus** oder im **Direkt-Modus** senden und erhalten. Ist Ihr Funkgerät auf Gateway-Betrieb konfiguriert, können Notrufe auch über den Gateway durchgeführt werden.

Ein Gruppennotruf kann an folgende Gruppen gesendet bzw. von ihnen empfangen werden:

- gewählte Gruppe (TMO und DMO) (bei taktischem Notfall) oder
- vordefinierte Gruppe (bei nicht taktischem Notfall).

Erkundigen Sie sich bei Ihrem Diensteanbieter, welches der gewählte Modus ist.

Ihr Diensteanbieter konfiguriert auch die Notrufalarm- und Notrufmikrofonfunktionen für Sie.

Notrufe erhalten Notfallpriorität im System.

## Notruf-Modus aufrufen oder verlassen

Drücken Sie zum Wechseln in den Notrufmodus, **und halten Sie** die Notruftaste links an Ihrem MTM800 Enhanced gedrückt.

### ANMERKUNG

*Die Notruftaste muss 0,5 Sekunden lang gedrückt werden (Standardeinstellung). Diese Zeitvorgabe kann von Ihrem Diensteanbieter konfiguriert werden.*

### ANMERKUNG

*Die Notruftaste aktiviert einen oder mehrere Services. Weitere Informationen erhalten Sie von Ihrem Diensteanbieter.*

Zum Beenden des Notruf-Modus halten Sie **Ende** gedrückt. Ihr Funkgerät schaltet wieder auf die Ausgangsanzeige zurück.

## Notrufsignal senden

Das MTM800 Enhanced sendet ein Notrufsignal an die Funkzentrale (falls von Ihrem Diensteanbieter entsprechend konfiguriert):

- automatisch beim Aufrufen des Notruf-Modus
- Wenn Sie die Notruftaste erneut drücken, während sich das MTM800 Enhanced im Notrufmodus befindet.

Nach Versenden der Alarmmeldung wird eine der folgenden Meldungen angezeigt:

- **Alarm gesendet**
- **Alarm gescheitert**

In beiden Fällen kehrt die Anzeige innerhalb einiger Sekunden zur Hauptanzeige des Notruf-Modus zurück.

Da es im DMO-Modus keine Zustellbestätigung gibt, bestätigt die Information **Alarm gesendet** nur das Senden des Signals.



### WARNHINWEIS

*Das Drücken der Notruftaste führt trotz aktivierter Übertragungssperre dazu, dass der Sendevorgang über das MTM800 Enhanced sofort gestartet wird. Das MTM800 Enhanced darf sich während des Aufrufens des Notrufmodus **NICHT** in einem funkstrahlungsempfindlichen Bereich befinden.*

### ANMERKUNG

*Der Notrufalarm ist eine besondere Statusmeldung, die an die Funkzentrale gesendet wird, die die entsprechende Gruppe überwacht. Dies kann in diesen Funksystemen dazu dienen, Notrufe besonders hervorzuheben.*

### ANMERKUNG

*Einige Systeme unterstützen den Notrufalarm nicht, wenn sich der Benutzer in einem „Lokalnetzdienst“-Bereich aufhält.*

## Notrufmikrofon

Sofern die Notrufmikrofon-Funktion von Ihrem Diensteanbieter in Ihrem MTM800 Enhanced programmiert wurde, können Sie einen Gruppennotruf durchführen und mit der Zentrale (oder Mitgliedern Ihrer Gruppe) sprechen, ohne dazu die **Sprechtaste** drücken und halten zu müssen.

Das Mikrofon bleibt solange eingeschaltet, bis: (programmiert durch Ihren Diensteanbieter)

- die für das Notrufmikrofon (von Ihrem Diensteanbieter) programmierte Zeitspanne abgelaufen ist
- Sie während der Notrufmikrofon-Zeitdauer die **Sprechtaste** drücken
- Sie die **Beenden**-Taste drücken

Am Ende der Notrufmikrofonphase wird die Nachricht **Notrufmikro Aus** angezeigt und zurück in den MTM800 Enhanced Notruf-Modus gewechselt. Die Notrufmikrofon-Funktion ist jetzt deaktiviert und die Sprechtaste funktioniert wieder wie gewohnt.

Wenn erforderlich, können Sie die Notrufmikrofon-Funktion wieder aktivieren, indem Sie die Notruftaste erneut drücken. Zudem kann Ihr Diensteanbieter durch Einstellen der abwechselnden Notrufmikrofon-Funktion das Notrufmikrofon wieder aktivieren, ohne dass eine Aktion des Benutzers erforderlich ist.

### ANMERKUNG

*Die Notrufmikrofon-Funktion ist im DMO- und im TMO-Modus verfügbar.*

## Einen Gruppennotruf ausführen

- Notrufmikrofon aktiviert – zum Versenden eines Gruppennotrufs halten Sie die **Notruftaste** gedrückt.
- Notrufmikrofon deaktiviert – zum Versenden eines Gruppennotrufs halten Sie die **Notruftaste** gedrückt. Drücken Sie die **Sprechtaste (PTT)**, sobald das Display auf Gruppennotruf umschaltet, warten Sie auf den Freigabeton (sofern eingestellt) und sprechen Sie. Lassen Sie die Sprechtaste los, um zu hören.



## Ruhiger Notrufmodus

### ANMERKUNG

*Der Stille Notrufmodus muss vom Diensteanbieter aktiviert werden, damit er benutzt werden kann.*

Drücken Sie die **Notruftaste**, um in den stillen Notruf-Modus zu wechseln.

Im stillen Notfall-Modus ist keine hörbarer oder visueller Hinweis verfügbar. Alle Tastentöne sind deaktiviert.

Drücken Sie zum Deaktivieren des stillen Notrufmodus **Menü** und dann innerhalb von drei Sekunden die -Taste.

## Vorfallmeldung

Über diese Funktion können die Benutzer Vorfallmeldungen erhalten.

Bei Empfang einer Vorfallmeldung unterbricht das Funkgerät die aktuellen Dienste und meldet den Vorfall unverzüglich.

Nach dem Löschen einer Vorfallmeldung beendet das Funkgerät den Vorfallmodus und kehrt zum normalen Betriebsmodus zurück.

Während des Vorfallmodus kann der Benutzer nur Notrufe entgegennehmen. Es gibt vier Typen von Vorfallmeldungen:

- Normale Vorfallmeldung
- Sturmplan – Diese Meldung wird mehrmals an eine Gruppe gesendet, um einen zuverlässigen Empfang sicherzustellen. Die einzige Aktion, die der Benutzer durchführen kann, ist das Akzeptieren der Vorfallmeldung. Dazu kann er jede beliebige Taste drücken. Anschließend wechselt das Gerät in die Informationsphase, in der die Softkeys nicht definiert sind.
- Fallback-Modus – Bietet nur Sprachkommunikation. Der Modus kann manuell beendet werden.

### ANMERKUNG

*Der Fallback-Modus ist nur möglich, wenn der lokale Trunking-Modus aktiviert ist.*

- Vorfallmeldung testen – Damit kann die Funkzentrale diese Funktion testen. Der Signalton für Vorfallmeldung ertönt, und auf dem Display wird die Nachricht **Vorfallmeldung testen** angezeigt. Der einzige aktive Softkey ist **Test OK**. Damit wird der Test bestätigt und der Testmodus beendet.

### **Mögliche Interaktionen, wenn ein anderer Modus aktiv ist**

- TXI-Modus – Der Benutzer kann die Nachricht lesen, jedoch nicht beantworten. Er hat die Möglichkeit, den TXI-Modus mittels Softkey zu beenden oder die Vorfalldmeldung abzuweisen.
- DMO-Modus – Vorfalldmeldungen werden in diesem Modus nicht unterstützt.
- Notrufmodus – Vorfalldmeldungen werden ignoriert.

### **Phasen des Vorfalldmeldungsdienstes**

- Meldungsphase – Benutzer empfängt eine Vorfalldmeldung. Der Alarmton gibt an, dass der Nachrichtentext angezeigt wird. Darunter kann der Benutzer aus drei Optionen wählen: **Akzeptieren**, **Abweisen** oder **Menü**. Sobald der Benutzer die Vorfalldmeldung akzeptiert, kann der Vorgang durch keinen anderen Dienst mehr unterbrochen werden. Über **Menü** kann der Benutzer weitere Optionen auswählen.

**ANMERKUNG** *Der Benutzer kann das Alarmsignal beenden, indem er die Sprechaste (PTT) oder einen Softkey drückt.*

- Informationsphase – Der Benutzer befindet sich nach wie vor im Vorfalldmodus. Über Text- oder Sprachmeldungen kann er weitere Informationen zum jeweiligen Vorfall abfragen. Die Abfrage kann über Gruppensprachrufe oder über die Textfunktion für Vorfalldmeldungen erfolgen, mit welcher der Benutzer eine Textnachricht an den Diensteanbieter senden kann. Der Benutzer kann immer antworten und den Text oder die Sprachnachricht via Gruppensprachruf senden.

### **Vorfalldmeldungsbox**

In der Vorfalldmeldungsbox kann der Benutzer Vorfalldmeldungen speichern und jederzeit wieder anzeigen.



Drücken Sie **Menü > Nachrichten > Vorf.Mld-Box**.

Falls der Vorfalldmodus aktiv ist, können Sie nur die aktuellen Vorfalldmeldungen anzeigen.

## Eine Statusnachricht senden

Wählen Sie die gewünschte Gruppe, drücken Sie **Menü**, und wählen Sie **Nachrichten > Status senden**. Wählen Sie den Status, und drücken Sie  oder die **Sprechtaste (PTT)**.



## Neue Nachricht senden

Drücken Sie **Menü**, und wählen Sie **Nachrichten > Neue Nachricht**. Schreiben Sie Ihre Nachricht. Wählen Sie **Senden**, oder drücken Sie  oder die **Sprechtaste (PTT)**. Wählen Sie den Nachrichtempfänger aus oder geben Sie eine Nummer ein. Wählen Sie **Senden**, oder drücken Sie  oder die **Sprechtaste (PTT)**, um die neue Nachricht zu senden.

### ANMERKUNG

*Die Nachricht kann an eine Einzelruf-Nummer, Telefonnummer oder Gruppennummer gesendet werden. Die Telefonfunktion muss von Ihrem Diensteanbieter aktiviert werden.*

## Eine vom Benutzer definierte Nachricht senden

Drücken Sie **Menü**, und wählen Sie **Nachrichten > Vorlagen**. Blättern Sie zur gewünschten Vorlage, und wählen Sie sie aus. Wählen Sie **Senden**, oder drücken Sie  oder die **Sprechtaste (PTT)**. Wählen Sie den Nachrichtempfänger aus oder geben Sie eine Nummer ein. Wählen Sie **Senden**, oder drücken Sie  oder die **Sprechtaste (PTT)**, um die Nachricht zu senden.

## Eine vordefinierte Nachricht senden

Drücken Sie **Menü**, und wählen Sie **Nachrichten > Vordefiniert**. Blättern Sie zur gewünschten Vorlage, und wählen Sie sie aus. Drücken Sie **Menü**, und wählen Sie **Bearb**, um die Nachricht zu bearbeiten. Geben Sie die erforderlichen Informationen ein. Wählen Sie **Senden**, oder drücken Sie  oder die **Sprechtaste (PTT)**, um die Nachricht zu senden.

## Neu eingehende Textnachrichten

Ihr MTM800 Enhanced wird Sie über eine eingehende Nachricht informieren und direkt zum Eingang gehen, wenn auf dem Funkgerät keine Aktivität stattfindet.

Blättern Sie zur Nachricht und wählen Sie den Softkey **Lesen**.

Drücken Sie zum Lesen einer langen Nachricht **Mehr**, um die nächste Seite zu lesen und **Zurück**, um zur vorherigen Seite zurückzukehren.

Wählen Sie anschließend **Reply**. Oder drücken Sie **Menü** und wählen Sie **Speichern / Löschen / Alle löschen / Weiter**.

**ANMERKUNG** *Für lange Textnachrichten sind die Optionen „Antw.“, „Speichern“ und „Speich“ nicht verfügbar.*

## Ungelesene (neue) Textnachrichten

Drücken Sie **Menü**, und wählen Sie **Nachrichten > Eingang**. Blättern Sie zur Nachricht und wählen Sie den Softkey **Lesen**. Drücken Sie zum Lesen einer langen Nachricht **Mehr**, um die nächste Seite zu lesen und **Zurück**, um zur vorherigen Seite zurückzukehren.

Drücken Sie **Menü** und wählen Sie **Speichern / Löschen / Alle löschen / Antw. / Weiter / Auffr.**

**ANMERKUNG** *Nachricht enthält bis zu 1000 Zeichen.*

**ANMERKUNG** *Die Nachricht kann an mehrere Benutzer gesendet werden. Wählen Sie die Gruppe aus der Kontaktliste Ihres MTM800 Enhanced aus.*

## **Modusfreier Betrieb**

Vor Einleitung eines Rufs muss kein Modus (Gruppen-, Einzel-, Telefon-Modus) gewählt werden. Geben Sie einfach eine Nummer ein, und drücken Sie den Softkey **R-Typ** (Ruftyp), um zu entscheiden um welchen Typ es sich handelt (drücken Sie anschließend die **Sprechtaste (PTT)** oder )

## **Ausgangsmodus-Taste**

Sie sind sich nicht sicher, wo Sie sind? Sie möchten zur Ausgangsanzeige zurück? Drücken Sie .

## **Hintergrundbeleuchtung**

Die Helligkeit der Hintergrundbeleuchtung wird mit der Funktionstaste zur Hintergrundbeleuchtungsregelung eingestellt.

## **Menü-Kurzbefehle**

- Sie können einen beliebigen Menüpunkt aufrufen, indem Sie die **Menü**-Taste und eine Nummerntaste drücken. (**Menü**-Taste und Nummerntaste unmittelbar nacheinander drücken!)
- Ihr Diensteanbieter programmiert Ihnen gerne Menü-Kurzbefehle.
- Sie können einen neuen Kurzbefehl auch selbst erstellen: Rufen Sie den Menüpunkt auf, drücken und halten Sie die **Menu**-Taste, und folgen Sie den Anweisungen auf dem Display.

## **Laut-/Leise-Modus**

Die Tonausgabe (Lautsprecher/Ohrhörer) für Einzel- und Gruppenrufe kann anhand des dafür vorgesehenen Lautsprecherschalters beliebig eingestellt werden.

### **ANMERKUNG**

*Der Laut-/Leise-Modus wird über die One-Touch-Taste umgeschaltet. Weitere Informationen erhalten Sie von Ihrem Diensteanbieter.*

## **Kombinierte Kurzwahlliste**

Mehrere Nummern einer Person (Einzelruf-, Handy-, Privat-, Büro-, Nebenstellen- und andere Nummern) können unter demselben Kontaktnamen gespeichert werden. Sie können bis zu 1000 Listeneinträge einrichten und bis zu 1000 Einzelrufnummern und 1000 Telefonnummern aufzeichnen.

## **Schriftgröße**

Text in der Anzeige kann in zwei Schriftgrößen angezeigt werden: **Normal** oder **Zoom (Menü-Taste > Einstellungen > Anzeige > Textgröße)**.

## **Anzahl der Gruppen**

Ihr Diensteanbieter kann bis zu 2048 Gruppen für Trunking-Modus und bis zu 1024 Gruppen für Direkt-Modus konfigurieren.

## **Flexible Ordner**

Ihr Diensteanbieter kann die Anzahl der Gruppen pro Ordner auf Wunsch programmieren (bis zu 256 Ordner).

## **„Meine Gruppen“-Ordner**

Sie können jede beliebige Gruppe (TMO oder DMO) auswählen und Ihren persönlichen Ordnern hinzufügen.

Drücken Sie in der Ausgangsanzeige , um direkt auf die Ordner „Meine Gruppen“ zuzugreifen.

## **Optionen (in der Ausgangsanzeige)**

Anhand der Optionen der Ausgangsanzeige können Sie u.a. schnell und einfach von einem Ordner zu einem anderen wechseln, Gruppen auswählen oder zwischen TMO und DMO hin und her schalten.

## **Einfaches Durchblättern des Menüs**

Wenn Sie nach oben/unten durch die Menüpunkte blättern, können Sie auch nach links/rechts blättern. (Auf diese Weise wählen Sie den Menüpunkt aus oder kehren zur vorherigen Menüebene zurück.)

## **Schnellzugriff auf Liste getätigter Rufe**

Drücken Sie in der Ausgangsanzeige , um auf die Liste der zuletzt gewählten Rufe zuzugreifen.

## **Automatisches Blättern mittels Pfeiltaste**

Zum automatischen Blättern halten Sie in einer Liste  oder .

## **Schnellzugriff auf Anruflistenmenü**

Drücken Sie in der Ausgangsanzeige .

## ***Uhrzeit und Datum einstellen***

Uhrzeit und Datum werden durch die Infrastruktur synchronisiert. Wenn Sie sich außerhalb des Signalbereichs der Infrastruktur befinden, können Sie Uhrzeit und Datum manuell einstellen.

- Zum Einstellen der Uhrzeit drücken Sie die **Menü**-Taste und wählen **Einstellungen > Zeit & Datum > Einstellung > Zeiteinstellung**. Geben Sie die Uhrzeit über die Navigationstaste und/oder die Zifferntasten ein.
- Zum Einstellen des Datums drücken Sie die **Menü**-Taste und wählen **Einstellungen > Zeit & Datum > Einstellung > Datumseinstellung**. Geben Sie das Datum über die Navigationstaste und/oder die Zifferntasten ein.
- Zum automatischen Einstellen von Uhrzeit und Datum drücken Sie die **Menu**-Taste und wählen **Einstellungen > Zeit & Datum > System Update**. Wählen Sie nach Anforderung eine der drei folgenden Optionen aus:
  - **Aus** – System Update wird ausgeschaltet
  - **Nur Zeit** – Die Uhrzeit wird aktualisiert
  - **Zeit&Abweichg** – Die Uhrzeit wird automatisch nach der aktuellen Zeitzone eingestellt, sofern sich das Gerät im TMO-Modus befindet. Im DMO-Modus verwendet das Funkgerät seine interne Uhr.

## ***Vorlagenbezeichnungen***

Der Benutzer kann Vorlagenbezeichnungen nach eigenen Vorstellungen vergeben. Wenn er keine Bezeichnung eingibt, wird der Standardname verwendet.

## ***Wechseln zwischen Gesprächsgruppen***

Zwischen den letzten beiden Gesprächsgruppen können Sie in jedem Modus wechseln, auch wenn Sie sich inzwischen in einem anderen Modus befinden. Möchten Sie beispielsweise im TMO-Modus zur letzten Gesprächsgruppe wechseln, mit der Sie allerdings im DMO-Modus verbunden waren, drücken und halten Sie die One-Touch-Taste. Dies funktioniert in beiden Richtungen und im gleichen Modus. Das Funkgerät merkt sich die beiden letzten Gesprächsgruppen auch nach dem Ausschalten.











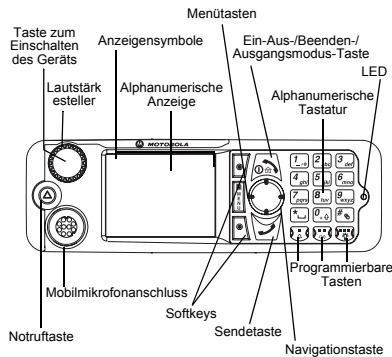

## MTH800 Enhanced

### Schnellreferenzhandbuch



**MTM800 Enhanced ein-/ausschalten**  
Zum Ein-/Ausschalten des MTM800 Enhanced drücken und halten Sie .

### MTM800 Enhanced Menü verwenden

- Um zum Menü zu wechseln, drücken Sie **Menü**.
- Zum Durchblättern des Menüs drücken Sie  .
- Zum Auswählen eines Menüpunkts drücken Sie den Softkey **Wählen** oder .
- Zum Zurückkehren zur vorherigen Menüebene drücken Sie **Zurück** oder .
- Zum Verlassen des Menüs drücken Sie .

### Auswahl von Betrieb im Trunking-Modus oder Direkt-Modus Betrieb

- Eventuell kann Ihr Gerät mittels One-Touch-Taste zwischen Trunking-Modus (TMO) und Direkt-Modus (DMO) umschalten. Weitere Informationen hierzu Weitere Informationen erhalten Sie von Ihrem Diensteanbieter.
- Drücken Sie in der Ausgangsanzeige **Option**, und wählen Sie **Trunking-Modus/Direkt-Modus**.

### TMO-Gruppenruf tätigen

Navigieren Sie von der Ausgangsanzeige zur gewünschten Gruppe. Drücken Sie den Softkey **Wählen** (falls konfiguriert). Halten Sie die **Sprechtaste (PTT)** gedrückt. Warten Sie auf den Sprecherlaubnisn (falls konfiguriert), und sprechen Sie. Lassen Sie die **Sprechtaste (PTT)** los, um zu hören.

### DMO-Gruppenruf tätigen

Wechseln Sie in den DMO-Modus. Navigieren Sie zur gewünschten Gruppe. Drücken Sie den Softkey **Wählen** (falls konfiguriert). Halten Sie die **Sprechtaste (PTT)** gedrückt. Warten Sie auf den Sprecherlaubnisn (falls konfiguriert), und sprechen Sie. Lassen Sie die **Sprechtaste (PTT)** los, um zu hören.



### TMO-Gruppennotruf tätigen

Wechseln Sie in den TMO-Modus. Halten Sie die Notruftaste gedrückt. Es wird automatisch ein Notrufsignal gesendet. Halten Sie die **Sprechtaste (PTT)** gedrückt. Warten Sie auf den Sprecherlaubnisn (falls konfiguriert), und sprechen Sie. Lassen Sie die **Sprechtaste (PTT)** los, um zu hören. Wenn Sie die **Notrufmikrofon-Funktion** nutzen, warten Sie, bis die Nachricht „**Notrufmikrofon An**“ angezeigt wird, und sprechen Sie, ohne die Sprechtaste (PTT) zu drücken.

Zum Beenden des Notrufmodus halten Sie den Softkey **Ende** gedrückt.

### DMO-Gruppennotrufe tätigen

Wechseln Sie in den DMO-Modus. Halten Sie die Notruftaste gedrückt. Halten Sie die **Sprechtaste (PTT)** gedrückt. Warten Sie auf den Sprecherlaubnisn (falls konfiguriert), und sprechen Sie. Lassen Sie die **Sprechtaste (PTT)** los, um zu hören. Zum Beenden des Notrufmodus halten Sie den Softkey **Ende** gedrückt.

### TMO-Simplex-Einzelruf tätigen

Wählen Sie von der Ausgangsanzeige ausgehend eine Nummer. Drücken Sie **R-Typ**, um den Ruf typ auszuwählen (falls erforderlich). Drücken Sie kurz die **Sprechtaste (PTT)**. Sie hören den Ruf ton. Der angerufene Teilnehmer antwortet. Warten Sie, bis die angerufene Person gesprochen hat. Halten Sie die **Sprechtaste (PTT)** gedrückt. Warten Sie auf den Sprecherlaubnisn (falls konfiguriert), und sprechen Sie. Lassen Sie die **Sprechtaste (PTT)** los, um zu hören. Drücken Sie , um den Ruf zu beenden.

### DMO-Simplex-Einzelruf tätigen

Wechseln Sie in den DMO-Modus. Wählen Sie von der Ausgangsanzeige ausgehend eine Nummer. Halten Sie die **Sprechtaste (PTT)** gedrückt. Warten Sie auf den Sprecherlaubnisston (falls konfiguriert), und sprechen Sie. Lassen Sie die **Sprechtaste (PTT)** los, um zu hören.

Drücken Sie , um den Anruf zu beenden.

### Einzel-/Telefon-/Nebenstellenruf im Duplex-Modus tätigen

Wählen Sie von der Ausgangsanzeige ausgehend eine Nummer. Drücken Sie **R-Typ**, um den Ruftyp auszuwählen. Drücken Sie kurz



. Sie hören den Rufton. Der angerufene

Teilnehmer antwortet. Drücken Sie , um den Ruf zu beenden.

### Rufe entgegennehmen

Das MTM800 Enhanced wechselt in den Modus des ankommenden Rufs und beginnt zu läuten. Um Entgegennehmen des Rufs

drücken Sie  (bei Telefon-, Nebenstellen- oder Einzelrufen im Duplex-Modus) oder die **Sprechtaste (PTT)** für alle anderen Rufe.

### Eine Statusnachricht senden

Wählen Sie die gewünschte Gruppe, drücken Sie **Menü**, und wählen Sie **Nachrichten** > Status senden. Wählen Sie den Status und

drücken Sie  oder die **Sprechtaste (PTT)**.

### Neue Nachricht senden

Drücken Sie **Menü**, und wählen Sie **Nachrichten** > **Neue Nachricht**. Schreiben Sie Ihre Nachricht. Wählen Sie **Senden**, oder drücken

Sie  oder die **Sprechtaste (PTT)**. Wählen Sie den Nachrichtenempfänger aus oder geben Sie eine Nummer ein. Wählen Sie

**Senden**, oder drücken Sie  oder die **Sprechtaste (PTT)**, um die neue Nachricht zu senden.

### Tipps und Tricks

#### • Ausgangsmodus-Taste

Sie sind sich nicht sicher, wo Sie sind? Sie möchten zur Ausgangsanzeige zurück?

Drücken Sie .

#### • Hintergrundbeleuchtung

Sie können die Hintergrundbeleuchtung deaktivieren (für versteckten Funkgerätebetrieb) oder sie durch Betätigen einer beliebigen Taste automatisch einschalten.

Ebenso können Sie die obere Seitentaste drücken, um die Hintergrundbeleuchtung ein- oder auszuschalten (falls konfiguriert).

#### • Menü-Kurzbefehle

Sie können einen beliebigen Menüpunkt aufrufen, indem Sie die **Menü**-Taste und eine Nummerntaste drücken. (**Menü**-Taste und Nummerntaste unmittelbar nacheinander drücken!)

Ihr Diensteanbieter programmiert Ihnen gerne Menü-Kurzbefehle.

Sie können einen neuen Kurzbefehl auch selbst erstellen: Rufen Sie den Menüpunkt auf,

drücken und halten Sie die **Menü**-Taste, und folgen Sie den Anweisungen auf dem Display.

#### • Laut-/Leise-Modus

Die Tonausgabe (Lautsprecher/Ohrhörer) für Einzel- und Gruppenrufe kann anhand der dafür vorgesehenen Lautsprecher-Steuerungstaste beliebig eingestellt werden.

#### • Kombinierte Kurzwahlliste

Mehrere Nummern einer Person (Einzelruf-, Handy-, Privat-, Büro-, Nebenstellen- und andere Nummern) können unter demselben Kontaktnamen gespeichert werden.

#### • Schriftgröße

Text in der Anzeige kann in zwei Schriftgrößen angezeigt werden: **Normal** oder **Zoom (Menü** > **Einstellungen** > **Anzeige** > **Textgröße**).

#### • „Meine Gruppen“-Ordner

Sie können jede beliebige Gruppe (TMO oder DMO) auswählen und Ihrem persönlichen Ordner hinzufügen.

Drücken Sie in der Ausgangsanzeige , um direkt auf den Ordner „Meine Gruppen“ zuzugreifen.





DE



**MOTOROLA**

[www.motorola.com/tetra](http://www.motorola.com/tetra)

68015000056-C

