



MTP850/MTP850 S/MTP850 FuG Kézi hordozható TETRA-terminál

Alapvető felhasználói kézikönyv



When printed by Motorola

Tartalom

Biztonsági előírások	4
Ártalmatlanítási előírások	4
Szerzői jogi információk	4
Jelölési konvenciók	5
MTP850 Áttekintés	6
Kezelőgombok és jelzőfények	6
Hangjelzések	8
Periodikus jelzés	11
A billentyűzet, a forgatógombok és a gombok áttekintése	12
Be- és kikapcsolás/hívás vége/kezdőképernyő gomb	12
Képernyőfüggő gombok	12
Menü gomb	12
Forgatógomb	12
Vészhívás gomb	13
Funkciógombok	13
Hangszórókezelő gomb	14
Hangerőállító mód	14
Audioprofil	15
Gerjedésselnyomás	15
A LED állapotjelző	15
Belépés a menüpontokba	16
Visszatérés az előző szintre	16
Kilépés menüpontból	16
Menüpontok listája	17
Kijelző	21
Állapotikonok	21
Menüikonok	24
Bejövő üzenetek ikonjai	25
Hívószámikonok	25
Kimenő üzenetek mappa ikonjai	26
Szövegbeviteli ikonok	26
Kezdeti lépések	29
Akkumulátor	29
Az akkumulátor behelyezése	29
Az akkumulátor cseréje	29

Az akkumulátor töltése	30
Akkumulátortöltöttségi információ	30
Az antenna csatlakoztatása	31
Be- és kikapcsolás (be- és kikapcsolás/hívás vége/ kezdőképernyő gomb)	31
Bekapcsolás (vészhívás gomb)	31
Bekapcsolás adástiltási (TXI) módban	32
Az MTP850 zárolásának feloldása	32
A billentyűzet lezárása/kioldása	33
A rádióhasználó személyazonossága (RUI)	34
TMO vagy DMO üzemmód kiválasztása	35
Belépés TMO vagy DMO üzemmódba	35
Csoporthívások	36
Kedvencek mappa	36
A „Csoportjaim” mappa kiválasztása	36
Csoportok hozzáadása (TMO/DMO)	36
Csoport törlése (TMO/DMO)	36
A Kedvencek mappa átnevezése	37
A Kedvencek mappa törlése	37
Csoport kiválasztása	37
A forgatógomb használata	37
A navigációs gomb használata	37
Az ábécé szerinti keresés használata	38
A mappakeresés használata	38
A numerikus billentyűzet használata – gyorshívás	38
Mappa kiválasztása	39
TMO csoporthívások	39
TMO csoporthívás kezdeményezése	39
TMO csoporthívás fogadása	39
Szórásos TMO hívás fogadása	39
PTT, dupla gombnyomás	40
DMO csoporthívások	40
DMO csoporthívás kezdeményezése	40
DMO csoporthívás fogadása	41
Kilépés DMO módból	41

Privát, telefon- és PABX hívások	42
Nevek létrehozása	42
Tárcsázás	42
Számok tárcsázása	42
Tárcsázás a hívószámlistával	43
Gyorshívás	43
Privát hívás	43
Privát hívás indítása	43
Privát hívás fogadása	44
Telefon- és PABX hívások	44
Telefon- és PABX hívás indítása	44
Vészhívás mód	45
Be- és kilépés a Vészhívás módba	45
Vészjelzés küldése	45
Az Éles mikrofon funkció	46
Csoportvészhívás indítása	47
Néma vészhívás mód	47
Man Down	47
Eseményjelentés	48
Üzenetek	50
Állapotüzenet küldése	50
Új üzenet küldése	50
A felhasználó által előre beállított üzenet küldése	50
Előre megírt üzenet küldése	50
Bejövő üzenetek kezelése	51
Olvasatlan (új) üzenetek kezelése	51
Tippek és trükkök	52
Rövid összefoglaló útmutató	55

© Motorola Inc., 2009

A MOTOROLA és a stilizált M logó az Egyesült Államok Szabadalmi és Védjegyirodájában bejegyzett védjegy. Minden egyéb termék és szolgáltatás tulajdonosuk tulajdonát képezi.

Biztonsági előírások



FIGYELEM

A termék használata előtt olvassa el a biztonságos működtetésre vonatkozó tudnivalókat a 6864117B25 jelű „Termékbiztonság és a rádiófrekvenciának való kitettség” című dokumentumban.

A rádiófrekvenciának való kitettséget szabályozó ICNIRP előírásoknak megfelelően az MTP850 készülék csak foglalkozáshoz kötötten használható. A rádiófrekvenciás energiának való kitettség határértékeinek betartása érdekében a termék használata előtt olvassa el a „Termékbiztonság és rádiófrekvenciának való kitettség” című dokumentumban (Motorola kiadványszám: 6864117B25) leírt tudnivalókat a rádiófrekvenciás energiával és a kezeléssel kapcsolatban.

A Használati útmutatót és a Termékbiztonság és a rádiófrekvenciának való kitettség című füzetet tartsa biztonságos helyen, és amennyiben a készülékeket mások használják, biztosítsa a dokumentumok hozzáférhetőségét.

Ártalmatlanítási előírások



Az **Európai Unió elektromos és elektronikai berendezések hulladékára vonatkozó előírásai (WEEE)** megkövetelik, hogy az EU országokba értékesített termékeken, vagy azok csomagolásán szerepeljen az áthúzott szemetest ábrázoló piktogram. A WEEE előírások szerint ez az áthúzott szemetest ábrázoló címke azt jelenti, hogy az EU országok vásárlóinak és végfelhasználóinak nem szabad háztartási hulladékként kezelni az elektronikai és elektromos berendezést vagy kelléket.

Az EU országokban élő vásárlók vagy végfelhasználók feladata, hogy a berendezés gyártójának helyi képviselőjétől tájékozódjanak az adott ország hulladékgyűjtő rendszeréről.

Szerzői jogi információk

A kézikönyvben leírt Motorola termékek szerzői jogvédelmet élvező, félvezető memóriákban vagy más közegekben tárolt számítógépes programokat tartalmazhatnak. Az Egyesült Államok és más országok törvényei a Motorola részére kizárólagos jogokat tartanak fenn a szerzői jogvédelmet élvező számítógépes programok kizárólagos másolására vagy bármilyen egyéb formában történő sokszorosítására.

Ennek megfelelően a kézikönyvben található Motorola termékek részét képező, szerzői jogvédelmet élvező számítógépes programok semmilyen formában nem másolhatóak, módosíthatóak, sokszorosíthatóak vagy terjeszthetőek a Motorola írásos engedélye nélkül. Továbbá a Motorola termékek megvásárlása nem tekinthető felhatalmazásnak, sem közvetlenül, sem hallgatólagosan, sem más módon, kivéve a nem kizárólagos, normál szerzői jogdíjmentes használati jogosítványt, ami a termék eladásban alkalmazott törvényből következik.

Ez a dokumentum a szerzői jog védelme alatt áll. A dokumentum Motorola termékek használatához való másolása a megfelelő mértékig engedélyezett. A más célokra történő másolás, illetve a dokumentum megváltoztatása, kibővítése vagy egyéb feldolgozása tilos. Csak a jelen elektronikus formában tárolt dokumentum minősül eredetinek. A sokszorosított példányok csupán másolatnak minősülnek. A Motorola, Inc., valamint annak leány- és társaságai nem vállalnak felelősséget a kérdéses másolatok helyességéért.

Jelölési konvenciók

A dokumentum létrehozása során arra törekedtünk, hogy minél több vizuális jelzéssel segítsük az olvasót. Az alábbi grafikus ikonok használatosak a dokumentumban. A következőkben ismertetjük az ikonokat és jelentésüket.



VIGYÁZAT

A „Vigyázat!” megjelölés, és a hozzá tartozó ikon olyan információra utal, amelynek figyelmen kívül hagyása halálhoz, súlyos sérülésekhez vagy a termék súlyos károsodásához vezethet.



FIGYELEM

A „Figyelem!” megjelölés és a hozzá tartozó ikon olyan információra utal, amelynek figyelmen kívül hagyása kisebb vagy közepes mértékű sérülésekhez vagy a termék súlyos károsodásához vezethet.

FIGYELEM

A „Figyelem!” megjelölés a biztonsági ikon nélkül használva olyan potenciális kárra vagy sérülésre utal, ami nem a termékkel kapcsolatos.

MEGJEGYZÉS

A megjegyzések olyan szövegrészeket jelentenek, amelyek fontosabbak a környező szövegnél, például kivételeket vagy előfeltételeket írnak le. Gyakran megjelölik, hol található az olvasó további információt, vagy emlékeztetik az olvasót, hogyan kell egy adott műveletet végrehajtani (ha például az nem része az aktuális műveletnek), esetleg ismertetik, hol található valami a képernyőn. A megjegyzésekhez nem tartozik veszélyességi fokozat.

MTP850 Áttekintés

MEGJEGYZÉS

A Man Down funkció csak az MTP850 S és az MTP850 FuG készülékeken érhető el.

Kezelőgombok és jelzőfények

Az alábbi számok a belső borítón található ábrára hivatkoznak.

Szám	Leírás
1	Antenna
2	Felső mikrofon Egyirányú, kihangosított hívások, például csoporthívások esetén működik.
3	Külső antennacsatlakozó Digitális autós-készlet segítségével az RF jel a külső antennára csatlakozhat. (Az MTP850 hátoldalán)
4	Színes kijelző Alfanumerikus szöveget és képeket megjelenítő 65 536 színű, 130 x 130 pixeles kijelző háttérvilágítással, nagy kontraszttal és skalázható betűkészletekkel.
5	Be- és kikapcsolás / hívás vége / kezdőképernyő gomb <ul style="list-style-type: none">• Tartsa lenyomva az MTP850 be- vagy kikapcsolásához.• Nyomja meg a hívás befejezéséhez.• Nyomja meg a kezdőképernyőre történő visszatéréshez.
6	Négyirányú navigációs gomb Felfelé, lefelé, balra vagy jobbra irányokban megnyomva listákban görgethet, navigálhat a menüben vagy alfanumerikus szöveg szerkesztésekor.
7	Audiokiegészítő csatlakozó (Az MTP850 oldalán)
8	Alfanumerikus billentyűzet A billentyűzet tárcsázáshoz szükséges karakterek, hívószámok és szöveges üzenetek bevitelére szolgál.
8 a	Billentyűzet háttérvilágítását be- és kikapcsoló érzékelő
9	Alsó mikrofon Egyirányú és duplex, halk audió hívások, például telefonhívás esetén működik.

Szám	Leírás
10	Kiegészítők csatlakozója Csatlakozási lehetőség kiegészítőkhöz. (Az MTP850 alján)
11	Hangszórókezelő gomb Fülhallgató (halk audió), PHF (halk audió) vagy hangszóró (hangos audió) üzemmód között választ.
12	Hangszóró (a billentyűzet alatt)
13	Küldés gomb Duplex hívások (pl. telefonhívás) indítására és fogadására, valamint állapot- és szöveges üzenetek küldésére.
14	Menü gomb A főmenübe és a helyi menübe történő belépésre használható.
15	Képernyőfüggő gomb(ok) Megnyomásával a képernyőn közvetlenül a bal vagy jobb képernyőfüggő gomb feletti lehetőséget választhatja.
16	Adásváltó gomb (Push-To-Talk, PTT) Egyirányú hívásoknál az oldalgombot lenyomva tartva Ön beszélhet, felengedett állapotban pedig a másik fél. Megnyomásával állapot- és szöveges üzeneteket küldhet.
17	1-es és 2-es programozható oldalgomb Alapértelmezett beállítás: a felső oldalgomb be- illetve kikapcsolja a háttérvilágítást; az alsó oldalgomb bekapcsolja a képernyővédőt. (Lásd még: 19)
18	Fülhallgató
19	Programozható forgatógomb Alapértelmezett beállítás: Kétfunkciós – A forgatógomb megnyomásával válthat a hangerőállító és a listagörgető funkciók között. Az oldalgombok (17) a beprogramozott funkciójuk alapján működnek.
20	Vészhívás gomb (az MTP850 tetején) Lenyomva tartásával Vészhívás módba léphet, és vészjelzéseket küldhet (a programozásnak megfelelően). Az MTP850 kikapcsolt állapotában ennek a gombnak a nyomva tartásával bekapcsolhatja a készüléket Vészhívó módban vagy normál módban (a programozásnak megfelelően).
21	LED (jelzőfény)
22	Kiegészítők csatlakozója Csatlakozási lehetőség kiegészítőkhöz. (Az MTP850 S/MTP850 FuG oldalán)

MEGJEGYZÉS

Az MTP850 első használata előtt távolítsa el a képernyőt védő műanyag fóliát, és a teljes kapacitás elérése érdekében másnap reggelig töltsze az akkumulátort.

MEGJEGYZÉS

Rendszeresen tisztítsa meg az alsó csatlakozót, különösen programozás előtt például egy puha kefével (ne használjon folyadékot).









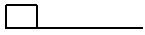

MEGJEGYZÉS

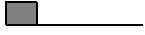
Javasoljuk, hogy mielőtt csatlakoztatna bármilyen kiegészítőt, kapcsolja ki a készüléket.

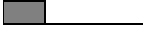

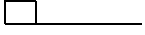

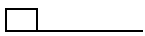

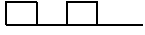

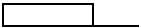
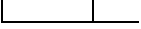

Hangjelzések

= Magas hang; = Mély hang;

Leírás	Típus	Ismétlés
Alapállapot		
<ul style="list-style-type: none"> Vissza a kezdőképernyőre Vissza a forgatásos hangerő-kiválasztáshoz, ha a forgatógomb görgetési időzítője lejárt Lefedettséggel visszatérése A teljes szolgáltatás visszatérése 	<input type="checkbox"/> _____	Egyszer
Adáskészség	<input type="checkbox"/> _____	Egyszer
Rossz gomb megnyomása	<input checked="" type="checkbox"/> _____	Egyszer
<ul style="list-style-type: none"> Jó gomb megnyomása Sikertelen önteszt az MTP850 bekapcsolásakor Szolgáltatásba történő visszatérés 	<input type="checkbox"/> _____	Egyszer
Hívás esetén		
Hívás vége figyelmeztetés	<input checked="" type="checkbox"/> _____	Egyszer
Hívásvárakoztató hang, amíg telefon- vagy privát hívás várakozik	<input checked="" type="checkbox"/> _____ <input checked="" type="checkbox"/> _____	6 másodpercenként a hívás végéig

Leírás	Típus	Ismétlés
Adatkapcsolat él vagy adatkapcsolat megszakítva		Egyszer
Beszédengedélyező hang a PTT gomb megnyomásakor	 	Egyszer (normál hang) Egyszer (rövid hang)
Beszédengedélyezés átjáró nélkül a PTT gomb megnyomásakor. Ez a hang jelzi, hogy az átjáró már nem érhető el	 	Kétszer Egyszer
<ul style="list-style-type: none"> Beszédtiltás Foglalt rendszer Adásidőkorlát lejárt A hívott MTP850 nem elérhető vagy foglalt 		Amíg a PTT gombot el nem engedi.
A hívás szétkapcsolt vagy sikertelen a hálózat miatt		Egyszer
Rossz szám tárcsázása		Nincs hangjelzés
Belépés DMO működésbe (direkt üzemmód)		Egyszer
Kilépés DMO működésből		Egyszer
Helyi cellás trónkölés – belépés/kilépés		Egyszer
Telefon-visszacsengetés (küldéskor)		Minden 3 másodpercben, amíg a hívott fél nem veszi fel vagy nem utasítja el a hívást
Foglalt telefon		Minden 0,5 másodpercben
Állapotüzenet a diszpécsernek elküldve, vagy a küldés sikertelen		Kétszer

Leírás	Típus	Ismétlés
Bejövő hívások		
Diszpécser által visszaigazolt állapotüzenet		Négyszer
Az MTP850 átjáró nélküli csoporthívást kapott (csak beállítás)		Egyszer
Beérkező magas prioritású csoporthívás		Egyszer
Vészjelzés küldve vagy fogadva		Kétszer
Sikertelen vészjelzés		Négyszer
Fogadott vészhívás		Egyszer
Telefoncsengés, egyirányú privát hívás (vétél)	A Csengőhang almenü beállítása szerint.	Amíg Ön nem válaszol vagy a hívást el nem utasítja
Privát hívás beérkezése	A Csengőhang almenü beállítása szerint.	Amíg Ön nem válaszol vagy a hívást el nem utasítja
Privát hívás kicseng a hívott félnél		A hívás fogadásáig
Egyirányú privát Előjog prioritású hívás (PPC) kicsengése		Minden 4 másodpercben, amíg a hívott fél nem válaszol vagy a hívást el nem utasítja.
Duplex privát PPC hívás kicsengése		Minden 4 másodpercben, amíg a hívott fél nem válaszol vagy a hívást el nem utasítja.

Leírás	Típus	Ismétlés
Korlátozott szolgáltatás		Egyszer, a korlátozott szolgáltatásba való belépéskor.
Új levél érkezett		Egyszer
Új csoporthívás		Egyszer
Általános		
Hangerő-beállítás (fülhallgató, billentyűzet, hangszóró)		Folyamatos
Hangerő-beállítás (csengés)		A hangerő beállítása közben.
Adástiltás (TXI)		Egyszer
A Man Down funkció be van kapcsolva		Egyszer
A Man Down funkció ki van kapcsolva		Egyszer vagy Ismétlés
Man Down előzetes riasztás		Egyszer
Man Down eszközhiba		A funkció kikapcsolásáig
Dupla PTT, egyszeres hang		Egyszer
Dupla PTT, kétszeres hang		Egyszer
Dupla PTT, háromszoros		Egyszer

Periodikus jelzés

A periodikus jelzés a nem fogadott hívásokat és az olvasatlan üzeneteket jelzi. Minden jelzés alkalmával az olvasatlan üzenet hangjelzése hallható, és a LED narancssárgán világít.



A felhasználó letilthatja ill. engedélyezheti ezt a funkciót. Nyomja meg a **MENU** gombot, majd válassza a **Beállítás > Hangok > Periodikus jelzés** pontot a jelzések közötti időtartam beállításához.

A billentyűzet, a forgatógombok és a gombok áttekintése

Be- és kikapcsolás/hívás vége/kezdőképernyő gomb

- Tartsa lenyomva az MTP850 be- vagy kikapcsolásához.
- Nyomja meg a hívás befejezéséhez.
- Nyomja meg a kezdőképernyőre történő visszatéréshez.

Képernyőfüggő gombok

A  vagy  megnyomásával a képernyőn közvetlenül a képernyőfüggő gomb feletti lehetőséget választhatja ki.

Menü gomb

A Menü gombnak két funkciója van. A  gombot lenyomva:

- **Megjelenítheti a menüt** (ha nem a menü volt látható). Az MTP850 menüi segítségével módosíthatja az MTP850 beállításait.
- **Beléphet a helyi menübe** (ha a  ikon látható, és nem a kezdőképernyő aktív) az aktuálisan elérhető menüpontok megtekintéséhez.

Forgatógomb

A szolgáltató a következő lehetőségekre programozhatja a forgatógombot:



1. **Kétfunkciós vezérlés** – a gomb egyaránt használható hangerő-beállításra és listagörgetésre. A forgatógomb megnyomásával válthat a hangerő-beállítás és a listagörgetés között (alapbeállítás).
2. **Listakezelés** – a forgatógombbal listák (pl. beszédcsoportlisták) vagy menüpontok görgethetők. Ebben az esetben a hangerő-szabályozás mindig az oldalgombokkal történik.
3. **Hangerő-szabályozás** – a forgatógomb csak a hangerő szabályozására szolgál; a hangerő növeléséhez az óramutató járásával megegyező irányba forgassa el.



A forgatógomb nyomva tartásával lezárhatja, ismételt megnyomásával feloldhatja azt. A készülék kikapcsolása szintén feloldja a lezárt forgatógombot.

Vészhívás gomb

A Vészhívás üzemmódba való belépéshez tartsa lenyomva a gombot. Az MTP850 kikapcsolt állapotában a Vészhívás gomb hosszan történő megnyomásával a készülék a Vészhívás üzemmódban vagy normál üzemmódban kapcsol be (a programozásnak megfelelően).

Funkciógombok

MEGJEGYZÉS Az oldalgombokhoz, a számgombokhoz, valamint a  és a  gombhoz rendelt funkciókkal kapcsolatban forduljon szolgáltatójához.

MEGJEGYZÉS Az oldalgombokat, a számgombokat, valamint a  és a  gombot alapbeállításban 1 másodpercig kell nyomva tartani, hogy a hozzájuk tartozó egy gombnyomásos funkciót aktiváljuk. Ez az időkorlát csak a szolgáltató által módosítható.

Oldalgombok

A forgatógomb és az oldalgombok programozása párban történik:

Forgatógomb programozása	Oldalgombok programozása
Kétfunkciós vezérlés	Egy gombnyomásos működésre programozva
Listakezelés	○ : Hangerőnövelés ● : Hangerőcsökkentés
Hangerő-szabályozás	Egy gombnyomásos működésre programozva

Amikor a forgatógomb hangerőállításra vagy kétfunkciós vezérlésre van programozva, akkor az oldalgombok lehetővé teszik az egy gombnyomásos elérést (a gomb tartós megnyomásával), amellyel különböző tulajdonságok választhatóak ki vagy engedélyezhetők. Alapértelmezés szerint a felső oldalgomb a „Háttérvilágítás Be/Ki”, míg az alsó oldalgomb a „Képernyővédő Be” funkcióra van beprogramozva. Kérjük, az alapbeállítást ellenőrizze szolgáltatójánál.

Számgombok, és gomb

Az MTP850 támogatja az egy gombnyomásos hozzáférési funkciót, amellyel különböző tulajdonságok választhatók ki vagy engedélyezhetők az adott funkcióhoz rendelt gomb nyomva tartásával.

Egy gombnyomásos privát hívás

Az MTP850 támogatja az egy gombnyomásos privát hívást, amennyiben az be van állítva a szolgáltatónál. A felhasználó az egy gombnyomásos privát hívási funkcióhoz rendelt gomb megnyomásával a legutolsó csoporthívást kezdeményező számot tárcsázhatja.

Hangszórókezelő gomb

A menübeállításoktól függően a  gomb megnyomásával a fülhallgató (halk audió) vagy a hangszóró (hangos audió) aktiválható.

Hívástípus	Menübeállítás	A gomb használata
Egyirányú hívás (csoport*/privát)	Menü > Beállítás > Audio > Audiováltás > Hangszóró beállítás	Hangszóró be- illetve kikapcsolása csoport- és privát hívások esetén
	Menü > Beállítás > Audio > Audiováltás > Mindig hangos	Hangszóró be- illetve kikapcsolása privát hívások esetén
Duplex hívás (privát/telefon/ PABX)	-----	A hangszóró/fülhallgató vezérlése folyamatban lévő hívás közben

* Csoportvész hívás esetén a hang a hangszóróból szól függetlenül a hangszóró-beállítástól.

Hangerőállító mód

A szolgáltató engedélyezheti a Hangerőállító mód funkciót. Az **Egyéni** móddal kapcsolatos összes beállítás megváltoztatható; a készülék akkor is megtartja ezeket a beállításokat, ha a felhasználó visszavált **Közös** módba.

Közös módban a felhasználó az összes **hangerőt** egyszerre állítja.

A hangerőbeállítások megváltoztatásához nyomja meg a  > **Beállítás** > **Hangerő beáll.** gombot.

Audioprofil

Az audioprofil egy olyan profil, ami a készülék audioparamétereit az aktuális működési környezetnek megfelelően állítja.

Audioprofil kiválasztásához nyomja meg a **MENU** gombot, majd válassza a **Beállítás > Audio > Audioprofil** pontot. Válassza ki listából a megfelelő sablont.

Gerjedéselnyomás

A gerjedéselnyomás egy olyan működési mód, amely megszünteti a gerjedési effektust.



A gerjedéselnyomás be- vagy kikapcsolásához nyomja meg a **MENU** gombot, majd válassza a **Beállítás > Audio > Gerjedésgátlás** pontot. Ezután görgetéssel válasszon a Bekapcsolva és Kikapcsolva lehetőségek közül.

A LED állapotjelző

A LED jelzőfények megmutatják az MTP850 állapotát.

Jelzés	Állapot
Folyamatos zöld	Használatban
Villogó zöld	Működő szolgáltatás
Folyamatos piros	Nincs szolgáltatás
Villogó piros	Csatlakozás hálózathoz / belépés DMO működésbe
Folyamatos narancssárga	Adástiltás (TXI) TMO-ban / Foglalt csatorna DMO-ban
Előbb folyamatos, majd villogó narancssárga	Bejövő hívás
Nincs jelzés	Kikapcsolva

Belépés a menüpontokba

1. Nyomja meg a  gombot.
2. Válassza ki a kívánt menüpontot, majd nyomja meg a **Beállítás** vagy a  gombot.

Visszatérés az előző szintre

Nyomja meg a **Vissza** vagy a  gombot.

Kilépés menüpontból

Nyomja meg a  gombot.

MEGJEGYZÉS Amennyiben adott időkorlát leteltéig az MTP850 nem érzékel gombnyomást, kilép a menüből.

Menüpontok listája

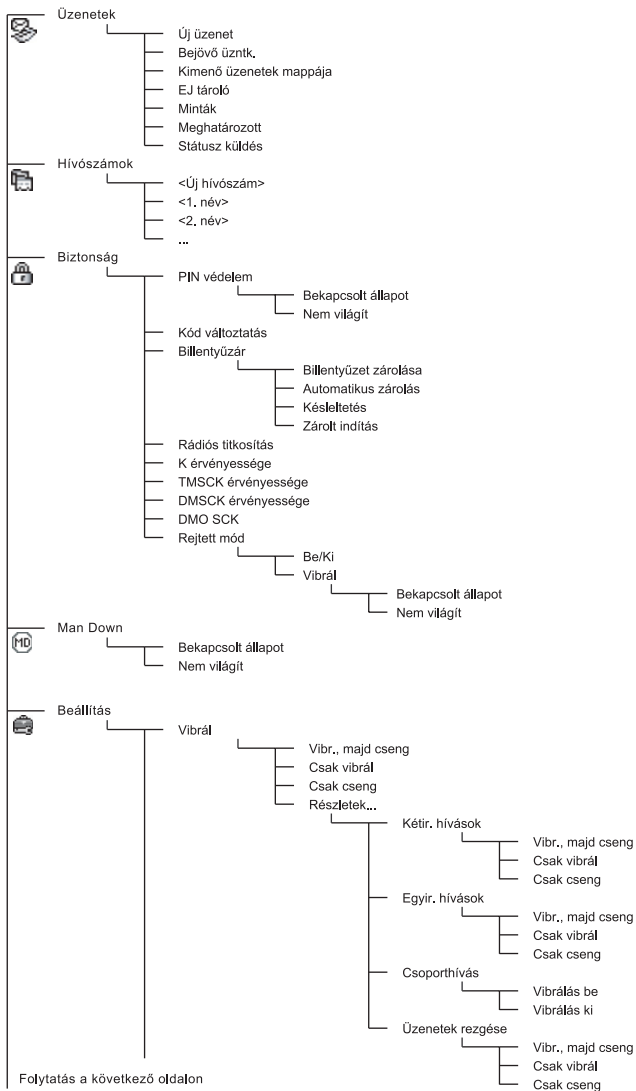

Folytatás a következő oldalon

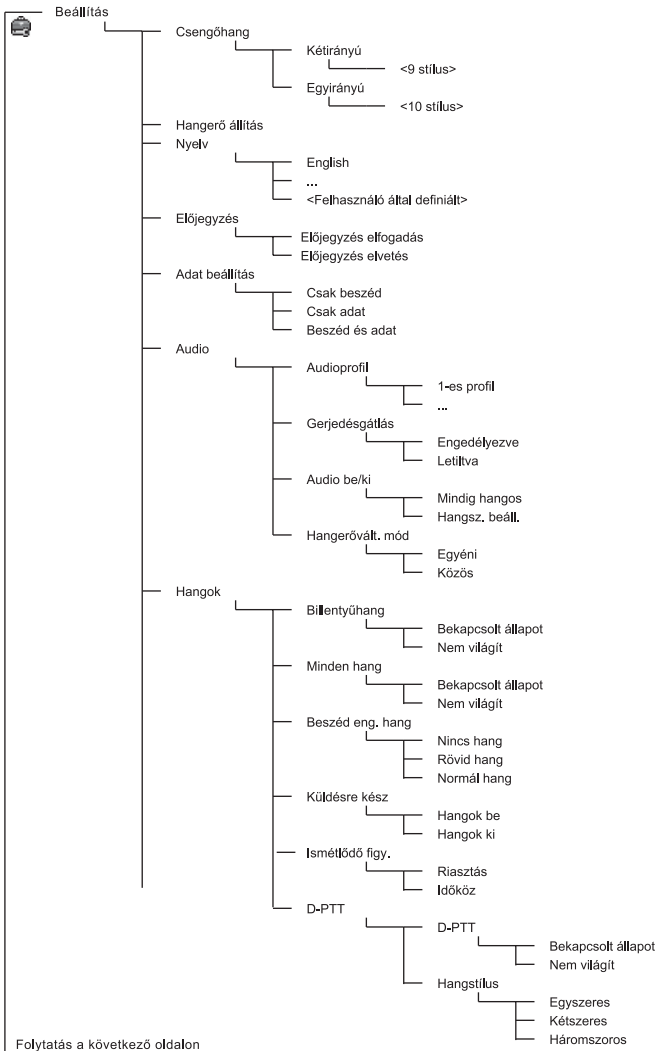

Folytatás a következő oldalon

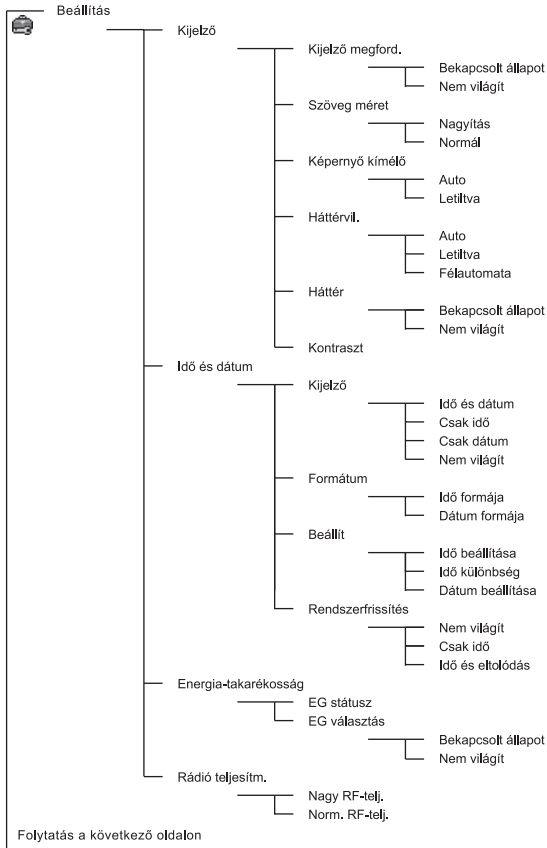

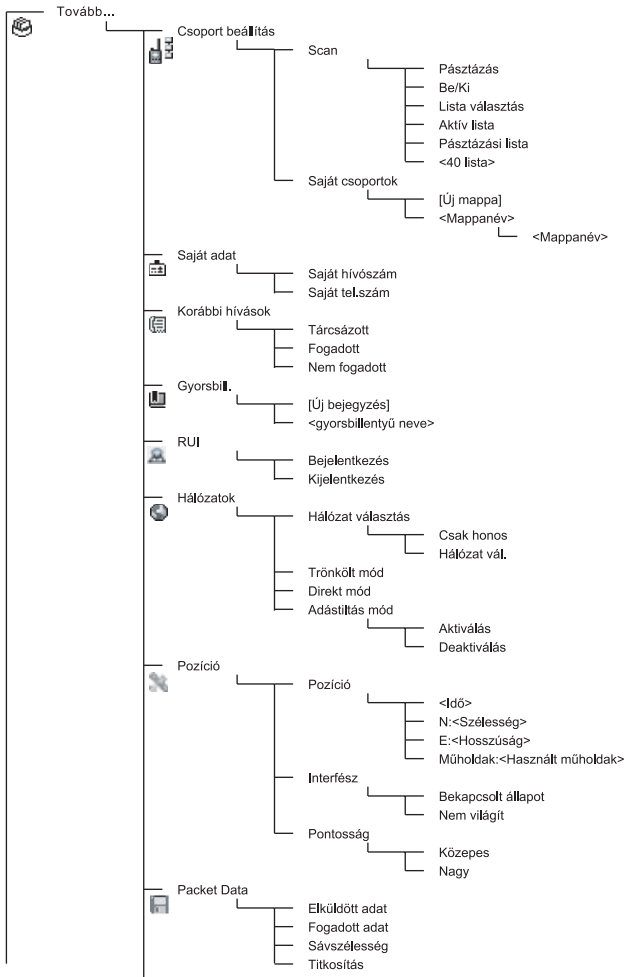
**MEGJEGYZÉS**

Ez a szabvány menüelrendezés. A szolgáltató egyes menüelemeket engedélyezhet vagy letilthat, vagy megváltoztathatja azok nevét.

Menü-gyorsbillentyűk létrehozása

A gyakran használt menüelemek eléréséhez gyorsbillentyűket használhat.

Menü-gyorsbillentyű létrehozása

Válassza ki a menüelemet, majd tartsa nyomva a  gombot, amíg az elem kijelölve nem látható.

Menü-gyorsbillentyűk listája

A kiosztott gyorsbillentyűk megkereséséhez nyomja meg a  gombot, majd válassza a **Tovább... > Gyorsbill.** > <gyorsbillentyű neve> pontot.

Menü-gyorsbillentyűk használata





A kezdőképernyőn nyomja meg a  gombot, majd a megfelelő gyorsbillentyűt.







Kijelző











A kijelzőn az alábbi állapotok jelzésére jelennek meg ikonok az MTP850 használatakor.





Állapotikonok

Állapotikonok egyes tevékenységek, illetve funkciók aktiválásakor jelennek meg.

Állapotikon	Leírás
Működés trónkölt módban (TMO)	
	Jelerősség A jelerősség ellenőrzésére szolgál. Minél több oszlop látható, annál erősebb a jel.
	Nincs szolgáltatás
	Pásztázás Jelzi, hogy az MTP850 készülékben a aktiválva van a pásztázás.
	Adatkapcsolat aktív Akkor jelenik meg, amikor az MTP850 sikeresen csatlakozott egy külső eszközhöz, és készen áll az adatátvitelre.





Állapotikon	Leírás
	<p>Adat küldése/fogadása Akkor jelenik meg, amikor az MTP850 adatátvitelt hajt végre egy külső eszközzel (hordozható vagy asztali számítógép). Nincs szám – készenléti adatátviteli folyamat. 1, 2, 3 vagy 4 – 25%-os, 50%-os, 75%-os vagy 100%-os sávszélesség melletti aktív adatátviteli folyamatot jelöl.</p>
Működés direkt módban (DMO)	
	<p>Jelerősség Bejövő DMO csoporthívást jelez.</p>
	<p>Direkt üzemmód Az MTP850 direkt üzemmódban való működésekor látható.</p>
	<p>DMO átjáró Az átjáró kiválasztásakor jelenik meg. Az ikonnak három állapota van: Folytonos – az MTP850 szinkronizált az átjáróval. Villog – az MTP850 nem szinkronizált, vagy csatlakozás közben van. Nincs ikon – készülékről készülékre történő hívás, jelismétléssel.</p>
	<p>DMO jelismétlő Akkor jelenik meg, ha a DMO módban a jelismétlő funkció ki van választva. Az ikonnak három állapota van: Folytonos – a készülék felismerte a jelismétlőt (azaz a készülék jelenléti jelet vesz). Villog – ha a készülék nem ismerte fel az ismétlőt, vagy ha csatlakozás közben van. Nincs ikon – készülékről készülékre történő hívás, átjáróval.</p>
Általános ikonok	
	<p>Minden hang kikapcsolva / kétirányú és egyirányú csengés elnémítva Azt jelzi, hogy minden figyelmeztető hangjelzés ki van kapcsolva az MTP850 készülékben, vagy hogy az egyirányú (szimplex) és a kétirányú (duplex) esetben is 0 a csengés hangereje.</p>
	<p>Egyirányú csengés elnémítva Azt jelzi, hogy az egyirányú (szimplex) csengés hangereje 0, a kétirányú (duplex) csengés hangereje viszont 0-nál nagyobb.</p>



Állapotikon	Leírás
	Kétirányú csengés elnémitva Azt jelzi, hogy a kétirányú (duplex) csengés hangereje 0, az egyirányú (szimplex) csengés hangereje viszont 0-nál nagyobb.
	Rezgő üzemmód Az MTP850 rezgéssel jelzi a bejövő hívásokat.
	Vibrálás, majd csengés Az MTP850 rezgéssel, majd csengéssel jelzi a bejövő hívást.
	Hangszóró kikapcsolva (halk audió) A hangok a fülhallgatón keresztül hallhatók. (Lásd a Hangszórókezelő gomb részletes leírását.)
	Halk audió Jelzi, hogy az audió mód halkra van állítva.
	Hangos audió Jelzi, hogy az audió mód hangosra van állítva.
	Fülhallgató csatlakoztatva Jelzi, hogy a fülhallgató csatlakoztatva van.
	RUI pszeudobejelentkezés Jelzi, hogy a felhasználó pszeudó módon jelentkezett be.
	Pszudobejelentkezés csomagadattal Jelzi, hogy a felhasználó pszeudó módon jelentkezett be és a csomagadat üzemmód aktív.
	Akkumulátortöltöttség Az akkumulátor töltöttségét jelzi. A teljes ikon teljes töltöttséget jelez.
	Rádió teljesítm. Azt jelzi, hogy a nagy RF teljesítmény engedélyezve van. Mutatja a jelerősséget. Minél több oszlop látható, annál erősebb a jel.
	Vészhívás Az MTP850 vészhívás üzemmódban történő működésekor jelenik meg.
	Listagörgetés Jelzi, hogy a forgatógomb listagörgetés módban van, amíg ez a használati mód van kiválasztva.

Állapotikon	Leírás
	Új üzenet érkezett Új üzenet érkezését jelzi.
	Új üzenet(ek) a Beérkezett üzenetek mappában Jelzi, hogy a beérkezett üzenetek között el nem olvasott üzenetek vannak.
	Man Down bekapcsolva (kék) Jelzi, hogy a Man Down funkció be van kapcsolva.
	Man Down riasztás (piros) Akkor látható, ha a Man Down funkció be van kapcsolva. Az ikonnak két állapota van: Villogó – előzetes riasztás; a készülék a Man Down körülményeit jelzi. Az előzetes riasztási állapotból való kilépéshez módosítsa a körülményeket, vagy nyomja meg a PTT gombot. Folyamatos – a készülék Riasztás módba kapcsolt.
	Man Down hiba A Man Down eszköz hibáját jelzi.

Menüikonok





Az alábbi ikon a menüelemek felismerését könnyítik meg.

Menüikon	Leírás
	Főmenü elemek / helyi menü A MENU felett jelenik meg, ha a főmenü elemek vagy a helyi menü aktív.
	Üzenetek <ul style="list-style-type: none"> • Állapotüzenetek küldése • Szöveges üzenetek küldése (szabadon szerkeszthető szöveg, illetve a felhasználó által szerkesztett vagy előre megadott sablonok) • Üzenetek fogadása a bejövő üzenetek mappájában.
	Hívószámok Bejegyzések hozzáadása, keresése, szerkesztése vagy törlése a hívószámok listájában.
	Biztonság Lehetővé teszi a be- és kikapcsolást, a biztonsági funkciók meghatározását és a jelszavak megváltoztatását.

Menüikon	Leírás
	Beállítás Lehetővé teszi az MTP850 testreszabását.
	Tovább... További testreszabható menüelemeket tartalmaz.
	Görgetősáv Olyan elemek közötti navigációt tesz lehetővé, melyek több, mint egy képernyőt foglalnak el. Amennyiben az összes elem megjeleníthető egy képernyőn, a görgetősáv üres.



Bejövő üzenetek ikonjai





Az alábbi ikonok jelzik a bejövő üzenetek mappájában az üzenetek állapotát.

Ikon a Bejövő üzenetek mappában	Leírás
	Olvasatlan (új) üzenet Jelzi, hogy még nem olvasta el az üzenetet.
	Olvasott (rég) üzenet Jelzi, hogy az üzenetet elolvasta.
	Feladó adatai üzenetnézetben Megmutatja a feladó adatait (név vagy telefonszám).
	Dátum és idő feltüntetése üzenetnézetben Megmutatja az üzenet érkezésének idejét és dátumát.
	Kézbesítési állapot – beérkezett A tárolt és továbbított üzenetek kézbesítési állapotát jelzi.

Hívószámikonok



A hívószámok listájának képernyőjén az alábbi ikonok jelenhetnek meg a hívószámok mellett a tárolt szám típusának megjelölésére.

Hívószámikon	Leírás
	Privát azonosítószámok
	Mobiltelefonszámok
	Otthoni telefonszámok

Hívószámikon	Leírás
	Munkahelyi telefonszámok
	PABX számok
	Egyéb telefonszámok
	Választóikonok Jelzik, hogy az adott kapcsolathoz több mint egy telefonszám tartozik.

Kimenő üzenetek mappa ikonjai

A Kimenő üzenetek almenüben az alábbi három ikon jelzi a tárolt és továbbküldött üzenetek küldésének állapotát. További információkért forduljon a szolgáltatóhoz.

Ikon a Kimenő üzenetek mappában	Leírás
	Kézbesítés folyamatban
	Sikeres kézbesítés
	Sikertelen kézbesítés

Szövegbeviteli ikonok

A szövegbeviteli mód kiválasztása

A szövegbeviteli mód megkönnyíti a nevek, számok és üzenetek bevitelét.

A szövegbeviteli képernyőn válassza a  > **Begépelés módja** pontot, majd az alábbi üzemmódok egyikét:

- **Elsődleges** – alfanumerikus karakterek bevitelle
- **Numerikus** – kizárólag számok bevitelle
- **Szimbólum** – kizárólag szimbólumok bevitelle
- **Másodlagos** – alfanumerikus karakterek bevitelle. (Ez a mód opcionális, hozzá kell adnia a listához.)

A szövegbeviteli képernyőn a  többszöri megnyomásával válthat az Elsődleges, Számok, Szimbólum és Másodlagos (amennyiben beállította) mód között.

Másodlagos mód hozzáadása a Szövegbeviteli módok listához

A Másodlagos mód használata akkor javasolt, amikor egy nyelvet használ, és néha másikra szeretne váltani.

Ez a mód akkor jelenik meg a listában, ha előbb beállítja itt:

MENU > **Begépelés beáll.**

A **Nincs** beállítás a gyári alapérték, ami azt jelenti, hogy a másodlagos beviteli mód nincs kiválasztva.

A szövegbeviteli módszer és a nyelv kiválasztása

Kétféle szövegbeviteli módszer választható:

- **TAP** – Betűk, számok és szimbólumok bevitelle az alfanumerikus billentyűk egyszeri vagy többszöri megnyomásával.
- **iTAP** – Engedélyezi, hogy a készülék az alfanumerikus billentyűk lenyomásakor megtippelje az adott szót.

Ezeket a módszereket a készülékbe beprogramozott nyelvek esetén használhatja.

A szövegbeviteli képernyőn válassza a **MENU** > **Begépelés beáll.** pontot, majd válassza ki a fenti módszerek egyikét a megfelelő nyelvel (például: TAP English).

Nagybetűváltás

Nyomja meg a **0+↔** gombot.

Ikonok

A szövegbeviteli képernyőn ikonok mutatják, mely szövegbeviteli módot és módszert használja. A karakterszámláló ikon megmutatja a bevitt karakterek számát.

Elsődleges ikonok	Másodlagos ikonok	Leírás
abc 1	abc 2	TAP – nincs nagybetű
Abc 1↑	Abc 2↑	TAP – csak a következő betű nagybetű
ABC 1↑	ABC 2↑	TAP – mind nagybetű
abc □	abc □	iTAP – nincs nagybetű
Abc □	Abc □	iTAP – csak a következő betű nagybetű
ABC □	ABC □	iTAP – mind nagybetű

Szám ikonok	Leírás
123	Számok bevitelle.

Szimbólum ikonok	Leírás
@	Mondatvégi írásjelek és szimbólumok bevitelle.

Billentyűk és karakterek listája alfanumerikus módban (TAP/iTAP)

Gomb	Alfanumerikus mód (TAP / iTAP)
0 + ↵	Megnyomásával válthat az egyszeri shift funkció, a caps lock és a kisbetűs írásmód között.
1 - @	.,?!01@'"/:_;+&%*×=<>€£\$¥¤□[]{}~^_`i\$#
2 abc	ABC 2 Á Ä a b c 2 á ä
3 def	DEF 3 É d e f 3 é
4 ghi	GHI 4 Í g h i 4 í
5 jkl	JKL 5 j k l 5
6 mno	MNO 6 Ó Ö Ő m n o 6 ó ö ő
7 pqrs	PQRS 7 p q r s 7
8 tuv	TUV 8 Ú Ű Ū t u v 8 ú ű ū
9 wxyz	WXYZ 9 w x y z 9

Billentyűk és karakterek listája numerikus módban

Gomb	Numerikus mód
0 + ↵ - 9 wxyz	<ul style="list-style-type: none"> Megnyomásukkal beszúrhatja az adott számot az aktuális helyen. Bármely számbillentyűt nyomva tartva TAP alfanumerikus módba válthat. A TAP alfanumerikus módból bármely számbillentyű nyomvatartásával kiléphet.

Kezdeti lépések

Akkumulátor

Az akkumulátor behelyezése

1. Vegye ki az akkumulátort a műanyag védőtasakból.
2. Helyezze be az akkumulátor tetejét a rekeszbe, ahogy azt a képen látja.
3. Óvatosan nyomja le az akkumulátor alsó részét, míg az a helyére nem kattann.

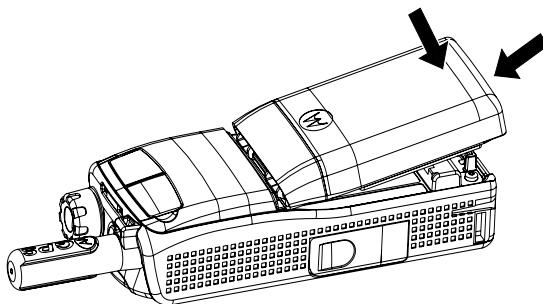

Az akkumulátor cseréje

1. Az akkumulátor eltávolításához nyomja meg a készülék alján lévő tologatót.
2. Emelje ki az akkumulátor alját.
3. Helyezze be az új akkumulátort.

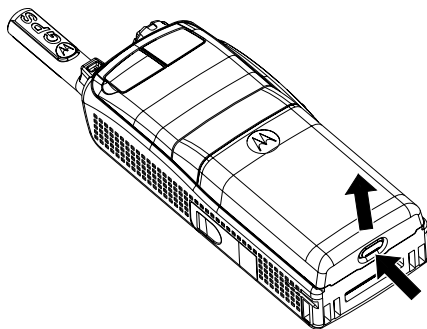

Az akkumulátor töltése

A Motorola által jóváhagyott töltők optimális működést biztosítanak. Lehetséges, hogy más töltők nem töltik fel teljes mértékben a Motorola lítiumion akkumulátorokat, és az akkumulátor élettartamának csökkenését eredményezik.

Az MTP850 töltés közben **be-** és **kikapcsolt** állapotban is lehet.

1. Csatlakoztassa a töltő csatlakozóját az MTP850 alján található csatlakozóhoz. Válassza ki a kívánt csatlakozóadapert (angol vagy európai), majd csatlakoztassa a töltőhöz. Ezután dugja be a töltőt a megfelelő csatlakozóaljzatba.
2. A töltő csatlakoztatásakor az MTP850 kijelzőjén csak akkor látható a **Töltő csatlakoztatva** üzenet, ha az MTP850 **be** van kapcsolva. Ha az MTP850 **kikapcsolt állapotban van**, a kijelzőn az akkumulátor töltését jelző ikon látható.

Az akkumulátorikon a töltés állapotát jelzi (lásd az ábrán).

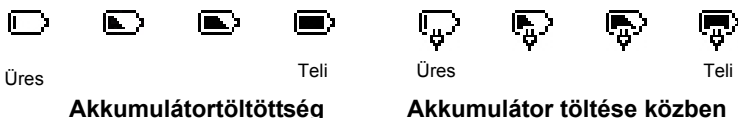

Akkumulátortöltöttségi információ

Információ	Leírás
Zöld ikon	Teljes (50%–100%-os kapacitás)
Sárga ikon	Közepes (20%–50% kapacitás)
Piros ikon	Alacsony (10%–20% kapacitás)
Üres ikon	Nagyon alacsony (5%–10% kapacitás)
Akku lemerül üzenet	Kevesebb mint 5% kapacitás

Az antenna csatlakoztatása

MEGJEGYZÉS Az antenna csatlakoztatása vagy eltávolítása előtt kapcsolja ki az MTP850 készüléket.

Helyezze be az antenna alsó részét az MTP850 tetején található csavarmenetbe. Csavarja az óramutató járásával megegyező irányba, amíg szoros nem lesz. **Ne erőltesse!**

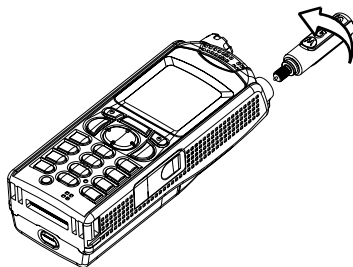

Be- és kikapcsolás (be- és kikapcsolás/hívás vége/kezdőképernyő gomb)

A készülék **bekapcsolásához** tartsa lenyomva a  gombot. Az MTP850 először egy önellenőrző és regisztrációs műveletet végez el. A sikeres regisztráció után az MTP850 üzemel.

A **kikapcsoláshoz** tartsa lenyomva a  gombot. Egy sípszót fog hallani, majd megjelenik a **Kikapcsolás** üzenet.

Bekapcsolás (vészhívás gomb)

A készülék **bekapcsolásához** tartsa lenyomva a vészhívás gombot. Az MTP850 vészhívás vagy normál módban **kapcsol be** (a programozásnak megfelelően).

Bekapcsolás adástiltási (TXI) módban

Az adástiltás egy olyan funkció, amely lehetővé teszi, hogy rádiófrekvenciára érzékeny területre történő belépés előtt kikapcsolja az adást. A funkció aktiválásához nyomja le a  gombot, majd válassza a **Tovább... > Hálózatok > TXI Mód > Aktiválás** pontot.



VIGYÁZAT

*A Vészhívás gomb megnyomásával az MTP850 azonnal adni kezd, még akkor is, ha az adástiltás be van kapcsolva. Az MTP850 **NEM** lehet RF-érzékeny területen a Vészhívás módba lépéskor.*

A TXI mód **bekapcsoláskor** aktív marad. A rendszer megkérdezi, hogy a TXI módot **bekapcsolva** kívánja-e hagyni vagy sem.



VIGYÁZAT

Győződjön meg arról, hogy elhagyta az RF-érzékeny területet, mielőtt inaktíválja az adástiltási módot.

Az adástiltási mód kikapcsolásához nyomja meg az **Igen** képernyőfüggő gombot. Amennyiben az MTP850 korábban trónkólt módban volt használva, úgy a készülék regisztrálni fog a hálózatra. Amennyiben az MTP850 direkt módban volt használva, úgy az direkt módban fog maradni.

Trónkólt módban a **Nem** megnyomásával az MTP850 kikapcsol; direkt módban pedig a **Nem** megnyomásának hatására direkt módban marad, bekapcsolt adástiltási módban.

Az MTP850 zárolásának feloldása





Lehet, hogy az MTP850 bekapcsoláskor zárolva van.

Az MTP850 zárolásának feloldásához a bekapcsolás után üsse be a kódot. Ezután az MTP850 megjeleníti az alapértelmezett kezdőképernyőt.

A kioldókód eredetileg 0000 értékre van állítva. A szolgáltató a készülék átadását megelőzően megváltoztathatja a kódot.

A billentyűzet lezárása/kioldása

Véletlen gombnyomások megakadályozása:

A billentyűzet zárolásához nyomja meg a   kombinációt. A zárolásának feloldásához nyomja meg újra a   kombinációt. A szolgáltató beállíthatja a billentyűzár értesítését és hogy a billentyűzár a **PTT** gombot is lezárja-e.

Billentyűzár-értesítés

Ha a billentyűzet zárva van, az alábbi utasítások jelenhetnek meg:

- Nincs – nem jelenik meg értesítés.
- Csak értesítés – **A billentyűk zárolva** üzenet jelenik meg.

Értesítés és utasítás – **A billentyűk zárolva, Menü * billentyűzet nyit / zár** üzenet jelenik meg.



Automatikus billentyűzár

Ez a funkció automatikusan zárolja a billentyűzetet, ha előre megadott ideig nem használja. Ha be- vagy ki szeretné kapcsolni a funkciót, vagy be szeretné állítani a késleltetést, lépjen a **Menü > Biztonság > Billentyűzár beállítása** elemre.

Billentyűzár az indításkor

A felhasználó beállíthatja a billentyűzárát a készülék bekapcsolásakor. Ha be- vagy ki szeretné kapcsolni a funkciót, lépjen a **Menü > Biztonság > Billentyűzár > Zárolt indítás** elemre.

MEGJEGYZÉS

*Ha bejövő hívás érkezik, és a billentyűzet **PTT** funkciója le van zárva, akkor is használhatja a **PTT** gombot, a forgatógombot, valamint a , , és  gombot.*

MEGJEGYZÉS

A Vészhívás gomb nincs zárolva. A vészhívás gomb megnyomása kioldja a billentyűzetet.

A rádióhasználó személyazonossága (RUI)

A teljes szolgáltatás biztosításához az MTP850 készüléknek meg kell bizonyosodnia az RUI adatokról. Bekapcsolás után meg kell adnia a **Felh. ID** és **Felh. PIN** adatokat.

A **bejelentkezéshez** nyomja meg a  > **Tovább...** > **RUI** > **bejelentkezés** gombot.

A **kijelentkezéshez** nyomja meg a  > **Tovább...** > **RUI** > **kijelentkezés** gombot.

Ha a bejelentkezés sikertelen, a készülék csak korlátozott hozzáférést kap, amelyet a szolgáltató szab meg.

MEGJEGYZÉS *A kikapcsolt RUI funkcióval rendelkező készülék teljes körű szolgáltatást biztosít a felhasználónak bejelentkezés nélkül.*

MEGJEGYZÉS *A kijelzőn mindig látható, hogy a felhasználó be van jelentkezve (kék színű ikon) vagy ki van jelentkezve (szürke ikon).*

TMO vagy DMO üzemmód kiválasztása

Belépés TMO vagy DMO üzemmódba

A TMO vagy DMO üzemmódba az alábbi módokon léphet be:

- A kezdőképernyőn válassza az **Opciók**, majd a **Direkt mód** lehetőséget, ha az MTP850 TMO módban van.
- A kezdőképernyőn válassza az **Opciók**, majd a **Trónkölt mód** lehetőséget, ha az MTP850 DMO módban van.
- Nyomja meg a **MENU** gombot, majd válassza a **Tovább... > Hálózatok > Trónkölt mód** lehetőséget, ha az MTP850 DMO módban van.
- Nyomja meg a **MENU** gombot, majd válassza a **Tovább... > Hálózatok > Direkt mód** lehetőséget, ha az MTP850 TMO módban van.
- Nyomja meg a TMO/DMO egy gombnyomásos gombot (amennyiben a szolgáltató beprogramozta).

Az alábbi típusú hívásokat fogadhatja és indíthatja, ha az MTP850 trónkölt üzemmódban működik:

- Csoporthívások
- Privát hívások
- Telefonhívások
- PABX hívások – helyi (irodai) mellék hívások
- Vészhívások
- Privát vészhívások.

Csak csoporthívásokat és privát hívásokat kezdeményezhet és fogadhat, ha az MTP850 direkt módban működik. Ebbe a csoport-vészhívások is beletartoznak.

Ha néhány másodpercig nem csinál semmit, az MTP850 visszatér a kezdőképernyőre.

MEGJEGYZÉS

Készüléke figyelmezteti a bejövő hívásokra. A jelzési beállítások a Rezgés és Csengőhangok menüpontokból érhetők el.

Csoporthívások

A csoporthívás olyan kommunikáció ami Ön és egy csoport többi tagja között zajlik. A csoport előre meghatározott felhasználókból áll, akik számára engedélyezett a csoporthívásban való részvétel és/vagy csoporthívás kezdeményezése.

A csoportok rendezésére maximum három mappa érhető el. Minden mappa tartalmazhat mappákat és több csoportot.

Kedvencek mappa

Kedvenc csoportjait három mappába rendezheti.

A „Csoportjaim” mappa kiválasztása

MEGJEGYZÉS *Az első kedvenc mappa alapértelmezett neve „Csoportjaim”.*

A kezdőképernyőn a mappák gyors eléréséhez nyomja meg a  gombot.

Csoportok hozzáadása (TMO/DMO)

1. Nyomja meg a  gombot, majd válassza a **Tovább... > Csoport beállítás > Saját csoportok > <Mappanév> > [Új csoport]** lehetőséget.
2. Válassza ki a kívánt csoportot ábécé szerinti kereséssel („**TMO / DMO abc rendben**”). Adja meg a csoportnév első 1–12 karakterét. Vagy kiválaszthatja a csoportot mappa szerinti kereséssel („**TMO / DMO mappánként**”). Válassza ki a mappát és a csoportot. A csoport hozzáadódik a „Saját csoportok” mappához.

Csoport törlése (TMO/DMO)

1. Nyomja meg a  gombot, majd válassza a **Tovább... > Csoport beállítás > Saját csoportok > <Mappanév> lehetőséget.**
2. Jelölje ki a törölni kívánt beszédcsoport nevét, majd válassza a **Törlés** lehetőséget.

MEGJEGYZÉS *Az összes csoport törléséhez nyomja meg a  gombot, és válassza az **Összes törlése** lehetőséget. Ez a lehetőség csak akkor érhető el, ha a szolgáltató engedélyezi.*

3. A megerősítéshez nyomja meg az **Igen** gombot.

A Kedvencek mappa átnevezése

1. Nyomja meg a **MENU** gombot, majd válassza a **Tovább... > Csoport beállítás > Saját csoportok** lehetőséget.
2. Jelölje ki a csoport mappájának nevét, és nyomja meg a **MENU** gombot.
3. Válassza a **Mappa átnevezése** pontot.
4. A mappa nevének szerkesztése után a változtatások megerősítéséhez nyomja meg az **Ok** gombot.

A Kedvencek mappa törlése

1. Nyomja meg a **MENU** gombot, majd válassza a **Tovább... > Csoport beállítás > Saját csoportok** lehetőséget.
2. Jelölje ki a csoport mappájának nevét, és nyomja meg a **MENU** gombot.
3. Válassza a **Mappa törlése** pontot.
4. A megerősítéshez nyomja meg az **Igen** gombot.

MEGJEGYZÉS *A legutolsó kedvenc mappát nem törölheti.*

Csoport kiválasztása

MEGJEGYZÉS *Ha a Kedvenc mappák között keres, és DMO csoportot választ ki, a készülék átvált TMO módból DMO módra (és fordítva).*

A forgatógomb használata

(ha be van programozva)

A kezdőképernyőn nyomja meg röviden a forgatógombot, és addig forgassa, amíg a kívánt csoport megjelenik.

A csoportkijelölés az alábbi esetekben történik meg:

- Időkorlát letelte után
- Vagy a **Választás** megnyomásával (ha azt a szolgáltató előzőleg beállította)

A navigációs gomb használata

A kezdőképernyőt görgesse balra vagy jobbra, amíg a kívánt csoport megjelenik. Ezután a kiválasztás megerősítéséhez nyomja meg a **Választás** gombot.

Az ábécé szerinti keresés használata

A kezdőképernyőn nyomja meg az **Opciók** gombot. Válassza ki a kívánt csoportot ábécé szerinti kereséssel („TG – abc”). Adja meg a csoportnév első 1–12 karakterét. Válassza ki a csoportot.

MEGJEGYZÉS *Az ábécé szerinti keresés akkor is csak egyszer jeleníteni meg a beszédcsoportot, ha az több mappában szerepel.*

A mappakeresés használata

A kezdőképernyőn nyomja meg az **Opciók** gombot. Válasszon csoportot mappa szerinti kereséssel („TG – mappák”). Válassza ki a mappát és a csoportot.

A numerikus billentyűzet használata – gyors hívás

A kezdőképernyőn az adott csoporthoz tartozó gyors hívó szám beütésével tárcsázhat csoportot. Ezt a funkciót beszédcsoport-gyors hívásnak hívják. A gyors hívószámok előre beállíthatók a készülékben.

Megtekintheti a csoporthoz tartozó gyors hívó számot, feltéve hogy létezik ilyen az adott csoporthoz.

Gyors hívó számok megtekintése

1. A kezdőképernyőn nyomja meg az **Opciók** gombot.
2. Válassza a **TG – mappák** lehetőséget, majd a megfelelő mappa nevét.
3. Nyomja meg a **MENU** gombot.
4. A beszédcsoport gyors hívó számának megtekintéséhez válassza a **Megnéz** lehetőséget.

Ebben a példában a „82” a gyors hívó szám. Az adott csoportképernyőre való visszatéréshez nyomja meg a **Vissza** gombot.

Gyors hívó számok használata

1. Adjon meg egy számot (például: „82”).
2. Nyomja meg a **#** gombot.
3. Új csoport hozzárendeléséhez nyomja meg a **Csatolás** gombot, vagy az új csoport hozzárendeléséhez és hívásához nyomja meg a **PTT** gombot.

MEGJEGYZÉS *A TMO és DMO csoportok gyors hívó számai megegyezhetnek. Ha például TMO módban van, akkor ebből a módból az összes gyors hívó szám működni fog.*

Mappa kiválasztása

A kezdőképernyőn nyomja meg az **Opciók** gombot. Válassza a **Mappa** lehetőséget, majd a kiválasztott mappát. A kijelzőn az utoljára kiválasztott mappa szerepel.

TMO csoporthívások

TMO módban az MTP850 a szolgáltató infrastruktúráját használja.

TMO csoporthívás kezdeményezése

1. Amennyiben a kívánt csoportban van, a kezdőképernyőn tartsa lenyomva a **PTT** gombot.
2. Várja meg az engedélyező hangot, és beszéljen a mikrofonba. A másik fél meghallgatásához engedje fel a **PTT** gombot.

Ha hívást kezdeményez, a kiválasztott csoport minden tagja, akinek be van kapcsolva a készüléke, csoporthívást kap.

MEGJEGYZÉS *Ha Ön folyamatban lévő csoporthívást folytat, és új hívást szeretne kezdeményezni, az aktuális hívás figyelmen kívül hagyásához nyomja meg a  gombot. Kezddjen új hívást.*

MEGJEGYZÉS *Ha a kiválasztott csoport normál lefedettségi területén kívül tartózkodik, megjelenik a **Nincs csoport** üzenet. Ebben az esetben olyan csoportot kell kiválasztania, amely a tartózkodási helyéről hívható.*

TMO csoporthívás fogadása

Hacsak nincs másik hívás folyamatban, az MTP850 automatikusan megkapja a Csoporthívást. A hívás fogadásához tartsa lenyomva a **PTT** gombot.

Az MTP850 kijelzi a csoport nevét, a hívó fél számát és azonosítóját, feltéve hogy előzőleg eltárolta a csoportot a hívószámok listájában.

Szórásos TMO hívás fogadása

A szórásos hívás (más néven „az egész helyre kiterjedő hívás”) magas prioritású csoporthívás a diszpécserőtől az összes felhasználó felé. Az MTP850 készülékek folyamatosan figyelik a szórásos hívásokat, de a felhasználók nem válaszolhatnak rájuk.

A szórásos hívás megelőzi a folyamatban lévő alacsonyabb vagy azonos prioritású csoporthívásokat.

PTT, dupla gombnyomás

Ha a szolgáltató engedélyezte ezt a funkciót, akkor a PTT gomb kétszeri megnyomásával elküldheti a hangjelzést, ha a készülék tétlen vagy Csoporthívás módban van. A D-PTT hangjelzés után a felhasználó a PTT gomb újbóli megnyomásával és nyomva tartásával engedélyt kérhet a beszélgetésre.

Ha módosítani szeretné a hangot, nyomja meg a **MENU** gombot, majd > **Beállítás** > **Hangok** > **D-PTT** > **Hangstílus** gombot, majd válassza az **Egyszeres**, a **Kétszeres** vagy a **Háromszoros** elemet. A „Hangjelzések” (8. oldal) rész tartalmazza a hangok specifikációját.

A funkció be- vagy kikapcsolásához nyomja meg a **MENU** gombot, majd > **Beállítás** > **Hangok** > **D-PTT hangok** > **D-PTT mód** elemet.

DMO csoporthívások

DMO módban az MTP850 a szolgáltató infrastruktúrája nélkül is használható.

A DMO mód lehetővé teszi az egyéb, az Ön MTP850 készülékével megegyező frekvencián és csoportban található DMO módban működő készülékekkel való kommunikációt.

MEGJEGYZÉS *DMO módban kizárólag a következő típusú hívásokat lehet kezdeményezni: csoporthívás, csoportvészívás privát és privát egyirányú hívás.*

Ha hívást kezdeményez, a kiválasztott csoport bekapcsolt készülékeire érkezik meg a csoporthívás.

Ha az MTP850 készüléken engedélyezve van az átjáró funkció, a MTP850 DMO módban kommunikálni tud a trónkölt rendszerrel.

DMO csoporthívás kezdeményezése

1. Lépjen be **Direkt módba** az **Opciók** gomb megnyomásával, és válassza ki a **Direkt mód** lehetőséget.
2. Győződjön meg róla, hogy a kívánt csoport van kiválasztva. Tartsa nyomva a **PTT** gombot.
3. Várja meg az engedélyező hangot, és beszéljen a mikrofonba. A másik fél meghallgatásához engedje fel a **PTT** gombot.

DMO csoporthívás fogadása

DMO csoporthívást csak akkor tud fogadni, ha az MTP850 DMO módban van.

Hacsak nincs másik hívás folyamatban, az MTP850 automatikusan megkapja a Csoporthívást. A hívás fogadásához tartsa lenyomva a **PTT** gombot.

Az MTP850 kijelzi a csoport nevét, a hívó fél számát és azonosítóját, feltéve hogy a csoportot korábban már eltárolta a hívószámok listájába.





Kilépés DMO módból

A DMO módból való kilépéshez nyomja meg az **Opciók** gombot, majd válassza a **Trökölt mód** lehetőséget.

Privát, telefon- és PABX hívások

MEGJEGYZÉS *Ha csoporthívásban vesz részt, és új hívást kíván kezdeményezni, nyomja meg a  gombot az aktuális hívás befejezéséhez. Tárcsázza a számot.*

Nevek létrehozása

1. A kezdőképernyőn nyomja meg a **Hívósz.** gombot. Válassza az [Új hívószám] lehetőséget.
2. Adja meg a nevet. A megerősítéshez nyomja meg az **Ok** gombot.
3. Nyomja meg a  /  gombot, és válassza ki a tárolt szám típusát (például privát).
VAGY
 - Az **Állít** gomb megnyomása után a kijelzőn 6-féle típus közül lehet választani.
 - A  /  megnyomásával válassza ki a tárolt szám típusát.
 - A **Választás** gomb megnyomása után újból megjelenik a nevek adatait mutató képernyő.
4. Adja meg a számot. Nyomja meg az **Ok** gombot.
5. Folytassa a különböző típusú számok beírását. Egy névhez több számot is hozzárendelhet (Privát, Mobil, Otthon, Munkahely, PABX, Egyéb).
6. Ha befejezte, nyomja meg a **Kész** gombot. Nyomja meg a **Vissza** gombot a kezdőképernyőre történő visszatéréshez.

Tárcsázás

Számok tárcsázása



1. Tárcsázzon egy számot a kezdőképernyőről.
2. Nyomja meg a **HTípus** gombot a kívánt hívástípus kiválasztásához (Privát, Telefon vagy PABX).
3. A hívás típusától függően nyomja meg a **PTT** vagy a  gombot.

Tárcsázás a hívószámlistával

Tárcsázhat a hívószámlistában korábban eltárolt számok közül is. Nyomja meg a **Hívósz.** gombot, majd keresse meg listagörgetéssel a kívánt számot (☎ vagy ☎), vagy adjon meg a névből 1–12 karaktert az ábécé szerinti kereséshez. Ha a névhez több szám is tartozik, a ☎ / ☎ gombok használatával választhatja ki a számot.

Gyorshívás

A gyors hívás funkció lehetővé teszi, hogy a teljes szám helyett egy rövidebb, legfeljebb 3 számjegyű számot tárcsázzon. A gyors hívó szám az adott névbejegyzés helyét jelöli a listában.

1. Adja meg az előre beprogramozott gyors hívó számot (például: 5), majd nyomja meg a  gombot.
2. A hívás megkezdéséhez nyomja meg a  gombot.

Lerakhatja a  megnyomásával.

Privát hívás

Privát, pont-pont vagy egyéni hívásnak nevezzük a két személy közti hívásokat. Más készülékek nem hallhatják ezeket a beszélgetéseket. A hívás lehet:

- duplex hívás (ha a rendszer engedi) TMO módban, vagy
- normál egyirányú hívás TMO vagy DMO módban.

Privát hívás indítása

1. Tárcsázzon egy számot a kezdőképernyőről.
2. Ha nem Privát az első felajánlott hívástípus, nyomja meg a **HTípus** gombot, és válassza ki a Privát hívás típust.
3. *Egyirányú* híváshoz nyomja meg, majd engedje fel a **PTT** gombot. Csengő hangot fog hallani. Várja meg, hogy a hívott fél válaszoljon.



Nyomja meg, és tartsa lenyomva a **PTT** gombot. Várja meg az engedélyező hangot (ha be van állítva), mielőtt beszélne, és engedje fel a **PTT** gombot a válasz meghallgatásához.

Kétirányú híváshoz nyomja meg, majd engedje fel a  gombot. Csengő hangot fog hallani. Várja meg, hogy a hívott fél válaszoljon.

4. A hívás befejezéséhez nyomja meg a  gombot. Ha a hívott fél befejezi a hívást, a **Hívás vége** üzenet jelenik meg a kijelzőn.

MEGJEGYZÉS *Ha az adástiltás be van kapcsolva, a privát bejövő hívás jelzésre kerül, de nem tud válaszolni.*

Privát hívás fogadása

1. Az MTP850 a bejövő privát hívásra vált. A kijelző kiírja a hívó személyt.
2. Bejövő *Egyirányú* hívás fogadásához nyomja meg a **PTT** gombot. Bejövő *Kétirányú* hívás fogadásához (a **Hangsz. / Fülhallgató** képernyőfüggő gombok jelzik), nyomja meg a  gombot vagy a zöld hívásfogadó gombot.
3. A hívás befejezéséhez nyomja meg a  gombot.

MEGJEGYZÉS *Készüléke figyelmezteti a bejövő hívásokra. A jelzési beállítások a Rezgés és Csengőhangok menüpontokból érhetők el.*

Telefon- és PABX hívások

Telefonhívással vonalas telefonszámokat, mobiltelefonszámokat és ISDN-számot használó más készülékeket hívhat.

MEGJEGYZÉS *Az MS-ISDN funkció segítségével hívás kezdeményezhető az ISDN-számot használó telefonokra, és fogadhatók az ilyen telefonról érkező hívások.*

A **PABX hívás** helyi (irodai) mellékek hívását teszi lehetővé. Ezt a hívástípust a szolgáltatónak kell aktiválnia.

Ebben a kiadványban „telefonszámként” hivatkozunk a fenti számokra.

MEGJEGYZÉS *Ha az Adástiltás be van kapcsolva, a bejövő telefon- vagy PABX hívások jelzésre kerülnek, de nem tud válaszolni rájuk.*

Telefon- és PABX hívás indítása

1. Tárcsázzon egy számot a kezdőképernyőről.
2. Ha nem telefon- vagy PABX hívás az első felajánlott hívástípus, a **HTípus** gomb többszöri megnyomásával kiválaszthatja a telefon- vagy PABX hívástípust.
3. Folytassa a kétirányú privát hívásnál leírtak szerint. Ha a felhasználó megnyomja a PTT gombot, egyirányú telefonhívást kezdeményez.

Csoportvész hívást trónkölt módban vagy **direkt módban** indíthat és fogadhat. Ha a készülék konfigurálva van átjáró móddal való használatra, átjárón keresztül is küldhet vész hívásokat.

Csoportvész hívások a következő csoportok esetén indíthatók és fogadhatók:

- kiválasztott csoport (TMO és DMO) (taktikai vész helyzetben)
- előre definiált csoport (nem taktikai vész helyzetben).

Kérdezze meg szolgáltatóját, melyik mód van beállítva.

A Vész jelzés és az Éles mikrofon funkciót a szolgáltató állítja be.

A vész hívásoknak a rendszer vész prioritást ad.

Be- és kilépés a Vész hívás módba

A Vész hívás módba történő belépéshez nyomja meg **és tartsa lenyomva** az MTP850 készülék tetején lévő Vész hívás gombot.

MEGJEGYZÉS *A Vész hívás gombot az alapbeállítás szerint 0,5 mp-ig kell nyomva tartani. Ezt az időt a szolgáltató megváltoztathatja.*

MEGJEGYZÉS *A Vész hívás gomb megnyomása egy vagy több szolgáltatást aktivál. További információkért forduljon a szolgáltatóhoz.*

A Vész hívás módból való kilépéshez nyomja meg és tartsa lenyomva a **Kilépés** gombot. A készülék visszaáll a kezdőképernyőre.

Vész jelzés küldése

Az MTP850 a következő esetekben küld vész jelzést a diszpécsernek (ha ezt a szolgáltató beállította):

- Automatikusan, a Vész hívás módba történő belépéskor.
- Ha újra megnyomja a Vész hívás gombot, miközben az MTP850 Vész hívás módban van.

A riasztás elküldése után a képernyőn a következő feliratok egyike jelenik meg:

- **Vész jelzés elküldve**
- **Sikertelen vész jelzés**

Néhány másodpercen belül mindkét esetben visszatér a készülék a Vészhívás mód főképernyőjére.

Mivel DMO módban nincs kézbesítési visszajelzés, a **Vészjelzés elküldve** üzenet csak a vészjelzés elküldését erősíti meg.



VIGYÁZAT

*A Vészhívás gomb megnyomásával az MTP850 azonnal adni kezd, még akkor is, ha az adástiltás be van kapcsolva. Az MTP850 **NEM** lehet RF-érzékeny területen a Vészhívás módba lépéskor.*

MEGJEGYZÉS

A vészjelzés speciális állapotüzenet a csoportot felügyelő diszpécser felé. A vészjelzések diszpécserrendszerekben vészhívások megjelölésére használhatók.

MEGJEGYZÉS

Egyes rendszerek nem támogatják a vészjelzés funkciót, ha a felhasználó „Helyi Szolgáltatási Területen” tartózkodik.

Az Éles mikrofon funkció

Ha a szolgáltató beállította az Éles mikrofon funkciót az MTP850 készülékben, akkor a **PTT** gomb nyomva tartása nélkül is kezdeményezhet csoportvészhívásokat és beszélhet a diszpécserrel.

A mikrofon adott időre marad aktív (a szolgáltató állítja be).

A mikrofon aktív marad mindaddig:

- amíg az éles mikrofon időtartama le nem telik
- az éles mikrofon időtartamán belül a **PTT** gomb megnyomásáig
- a **Befejez** gomb megnyomásáig

Az éles mikrofon időtartamának leteltével megjelenik a **Vészhívás mikrofon vége** üzenet, és az MTP850 visszatér Vészhívás módba. Az Éles mikrofon funkció kikapcsol, és a PTT gomb ismét a szokásos funkciója szerint működik.

Szükség esetén az Éles mikrofon funkció a Vészhívás gomb megnyomásával aktiválható újra. A másik éles mikrofon funkció bekapcsolásával a szolgáltató is visszaállíthatja az éles mikrofont felhasználói beavatkozás nélkül.

MEGJEGYZÉS

Az Éles mikrofon funkció DMO és TMO módban is elérhető.

Csoportvész hívás indítása

- Éles mikrofon bekapcsolva – csoportvész hívás kezdeményezéséhez tartsa lenyomva a **Vész hívás gombot**.
- Éles mikrofon kikapcsolva – csoportvész hívás kezdeményezéséhez tartsa lenyomva a **Vész hívás gombot**. Amikor a kijelző a csoportvész hívás képernyőjére vált, tartsa lenyomva a **PTT** gombot, és a beszéddel várja meg a beszédengedélyező hangot (ha be van állítva). A többi fél meghallgatásához engedje fel a PTT gombot.





Néma vész hívás mód

MEGJEGYZÉS A Néma vész hívás mód használatához a szolgáltatónak engedélyeznie kell a funkciót.

A Néma vész hívás módba történő belépéshez nyomja meg a **Vész hívás gombot**.

A Néma vész hívás mód semmilyen hallható vagy látható jelzéssel nem jár. Az összes billentyűhang ki van kapcsolva.

A Néma vész hívás módból történő kilépéshez nyomja meg

egyszerre az  és  gombot vagy a , majd a  gombot 3 másodpercen belül.

Man Down

Ha bármilyen veszélyes műveletbe kezd, bekapcsolhatja a Man Down funkciót. Ez a funkció figyeli a készülék állapotát. A készülék figyelmezteti

a következő esetekben:

- A dőlésszög meghalad egy előre megadott szöveget.
- A készülék állapota nem változik egy előre megadott ideig.

Nyomja meg a  gombot, és válassza a **Man Down > Be** elemet. Ha ki szeretné kapcsolni a funkciót, nyomja meg

a  gombot, és válassza a **Man Down > Ki** elemet.

MEGJEGYZÉS További hang- és vizuális jelzések is elérhetők, ha a szolgáltatója engedélyezi őket.

Eseményjelentés

Ez a funkció lehetővé teszi, hogy a felhasználó eseményjelentéseket fogadjon. A készülék eseményjelentő üzenetek érkezésekor megszakítja az aktuális szolgáltatásokat, és csak az eseményjelentéssel foglalkozik. Ha az eseményjelentés véget ért, a készülék kilép az Eseményjelentés módból, és visszaáll normál módra. A felhasználó Eseményjelentés mód esetén csak vész hívásokat fogadhat. Az eseményjelentéseknek 4 típusa van:

- Normál eseményjelentés
- Mozgósítás – az eseményjelentés többszöri elküldése az adott csoportnak, a megbízhatóság érdekében. A felhasználó bármely gomb megnyomásával fogadja az eseményjelentést, és megkezdődik az informálási fázis (a képernyőfüggő gombok funkciója nem jelenik meg).
- Tartalék mód – csak beszédkommunikációt tartalmaz. Manuálisan törölhető.

MEGJEGYZÉS *A Tartalék mód csak akkor érhető el, ha a készülék helyi cellás trónköléssel működik.*

- Teszt eseményjelentés – a diszpécsernek lehetősége van a funkció tesztelésére. A készülék sípszót szolgált meg, miközben a **Teszt EJ** üzenetet írja ki. Az egyik képernyőfüggő gomb funkciója **OK** lesz, amellyel megerősíthető és befejezhető a teszt.

Műveletek, ha a felhasználó másik üzemmódban van

- Adástiltás mód – a felhasználó elolvashatja az üzenetet, de nem válaszolhat rá. Lehetőség van a TXI működés megőrzésére a megfelelő képernyőfüggő gomb megnyomásával vagy az eseményjelentés visszautasításával.
- DMO mód – nem támogatott az eseményjelentés funkció.
- Vész hívás mód – a készülék az összes eseményjelentést figyelmen kívül hagyja.

Az eseményjelentési szolgáltatás fázisai

- Jelzési fázis – a készülék felhasználója eseményjelentési üzenetet kap. Jelzőhang figyelmeztet, hogy megjelent az üzenet szövege, amely alatt három lehetőség közül választhat a felhasználó: **Elfogad**, **Eldob** vagy **MENU**. Ha a felhasználó fogadja a jelzést, akkor a továbbiakban semmilyen más szolgáltatás nem avatkozhat közbe. A **MENU** gomb több lehetőséget is felkínál.

MEGJEGYZÉS *A felhasználó leállíthatja a riasztási hangot a PTT gomb és bármelyik képernyőfüggő gomb megnyomásával.*

- Információs fázis – a felhasználó továbbra is Eseményjelentés módban van, és az eseményről további, részletes információkat kaphat újabb szöveges vagy beszédüzenetek révén. A felhasználó további információkat kérhet beszédcsoporthívás vagy a szöveges eseményjelentési funkció révén, amely lehetővé teszi szöveges üzenetek küldését a szolgáltatónak. A felhasználó bármikor válaszolhat szöveges üzenet küldésével vagy hangüzenettel, csoporthívással.

Eseményjelentés-tároló

Az Eseményjelentés-tároló lehetővé teszi a felhasználó számára az eseményjelentési üzenetek megtekintését és későbbi felhasználásra való eltárolását.

Megtekintésükhöz nyomja meg az  > **Üzenetek** > **EJ tároló** gombot.



Ha a készülék Eseményjelentés módban van, akkor csak az aktuális eseményjelentési üzenetek olvashatók el.

Állapotüzenet küldése

Válassza ki a kívánt csoportot, majd nyomja meg a **MENU** gombot, majd válassza az **Üzenetek > Státusz küldés** lehetőséget.

Válasszon állapotot, és nyomja meg a  gombot vagy a **PTT** gombot.



Új üzenet küldése

Nyomja meg a **MENU** gombot, majd válassza az **Üzenetek > Új üzenet** lehetőséget. Írja be az üzenetet. Válassza a **Küld** parancsot, vagy nyomja meg a  vagy a **PTT** gombot. Válassza ki a címzettet, vagy adja meg a számot. Az új üzenet elküldéséhez válassza a **Küld** parancsot, vagy nyomja meg a  vagy a **PTT** gombot.

MEGJEGYZÉS *Az üzenet küldhető azonosító-, telefon- és csoportszámra. A telefon lehetőséget a szolgáltatónak engedélyeznie kell.*

A felhasználó által előre beállított üzenet küldése

Nyomja meg a **MENU** gombot, majd válassza az **Üzenetek > Minták** lehetőséget. Válassza ki listából a megfelelő sablont.

Válassza a **Küld**, gombot, majd nyomja meg a  vagy a **PTT** gombot. Válassza ki a címzettet, vagy adja meg a számot. A üzenet elküldéséhez válassza a **Küld** gombot, vagy nyomja meg a  vagy a **PTT** gombot.

Előre megírt üzenet küldése

Nyomja meg a **MENU** gombot, majd válassza az **Üzenetek > Meghatározott** lehetőséget. Válassza ki listából a megfelelő sablont. Az üzenet szerkesztéséhez nyomja meg a **MENU** gombot, és válassza a **Szerk.** lehetőséget. Írja be a megfelelő szöveget. A üzenet elküldéséhez válassza a **Küld** gombot, vagy nyomja meg a  vagy a **PTT** gombot.

Bejövő üzenetek kezelése

Ha a készülék nincs használatban, az MTP850 jelzi a bejövő üzeneteket, és automatikusan belép a bejövő üzenetek mappájába, ha nincs folyamatban lévő művelet a készüléken.

Keresse meg az üzenetet, és válassza az **Olvasás** képernyőfüggő gombot. Hosszú üzenetek olvasásakor a következő oldal eléréséhez nyomja meg a **Tovább** gombot, az előző oldalhoz pedig a **Vissza** gombot.

Ezután válassza a **Válasz** lehetőséget. Vagy nyomja meg a **MENU** gombot, és válassza ki a kívánt lehetőséget: **Tárol / Töröl / Töröl mindet / Tov.**

MEGJEGYZÉS *A hosszú szöveges üzenetekre nem lehet válaszolni, azok nem tárolhatók és nem küldhetők tovább.*

Olvasatlan (új) üzenetek kezelése

Nyomja meg a **MENU** gombot, és válassza az **Üzenetek > Bejövő üzentk.** lehetőséget. Keresse meg az üzenetet, és válassza az **Olvasás** képernyőfüggő gombot. Hosszú üzenetek olvasásakor a következő oldal eléréséhez nyomja meg a **Tovább** gombot, az előző oldalhoz pedig a **Vissza** gombot.

Nyomja meg a **MENU** gombot, és válassza a kívánt műveletet: **Tárol / Töröl / Töröl mindet / Reply / Tov. / Frissít.**

MEGJEGYZÉS *Egy üzenet maximum 1000 karakterből állhat.*

MEGJEGYZÉS *Egy üzenetet egynél több felhasználónak is elküldhet. Válassza ki a MTP850 hívószámlistájából a kívánt csoportot.*

Tippek és trükkök

Mód nélküli működés

Hívásindítás előtt nem szükséges módot (csoport/privát/telefon) kiválasztani. Csak tárcsázza a kívánt számot, és nyomja meg a **HTípus** (hívás típusa) képernyőfüggő gombot a hívás típusának eldöntéséhez (majd nyomja meg a **PTT** vagy  gombot).

Kezdőképernyő gomb



Nem biztos benne, hogy hol van? Szeretne visszatérni a kezdőképernyőre? Nyomja meg a  gombot.

Háttérvilágítás-szabályozás

Vagy kikapcsolhatja a háttérvilágítást (rejtett működés), vagy bármelyik billentyű megnyomásával automatikusan bekapcsolhatja. A harmadik lehetőség a félautomata, amely azt jelenti, hogy csak a készülék bekapcsolása, a háttérvilágításhoz rendelt gomb megnyomása és a töltés kapcsolja be a háttérvilágítást.

A háttérvilágítás az előre beprogramozott időzítő leállásáig beprogramozva marad.

Menü-gyorsbillentyűk

- Bármely menüpontot könnyen elérheti a  gomb és egy számgomb egymást követő megnyomásával. (Ne késlekedjen a  és a másik gomb megnyomása közt!)
- A menü-gyorsbillentyűk beállításával kapcsolatban forduljon a szolgáltatóhoz.
- Ön is meghatározhat új menü-gyorsbillentyűt: Lépjen be a kívánt menübe, és tartsa nyomva a  gombot, majd kövesse a képernyőn megjelenő utasításokat.

Hangos/halk audió állítás

Az erre szolgáló Hangszórókezelő gombbal bármely privát vagy csoporthíváshoz kiválaszthatja a használni kívánt hangforrást (hangszóró/fejhallgató/PHF).

Ezen felül beállíthatja a menüben, hogy az összes csoporthívás kihangosított legyen ( > **Beállítás** > **Audio** > **Audio be/ki** > **Mindig hangos**).

MEGJEGYZÉS

A hangos/halk audió beállítást egy gombnyomásos gombbal állíthatja. További információért forduljon a szolgáltatóhoz.

Egységes hívószámlista

Ugyanahhoz a személyhez több számot is hozzárendelhet (privát, mobil, otthoni, munkahelyi, PABX, egyéb). Maximum 1000 személy hívószámait tárolhatja összesen 1000 személyes és 1000 telefonszámmal.

Szövegméret

A képernyőn kétféle méretben láthatja a szöveget: **Normál** vagy **nagyított** ( > **Beállítás** > **Kijelző** > **Szöveg méret**).

Csoportkapacitás

Szolgáltatója 2048 csoportot állíthat be TMO és 1024-et DMO módban történő használatra.

Flexibilis mappák

Kérésére szolgáltatója beállíthatja, hogy hány csoport legyen az egyes mappákban (maximum 256 mappáig).

„Csoportjaim” mappák

Bármelyik csoportot (TMO és DMO is) kiválaszthatja, és hozzáadhatja a személyes mappájához.

A kezdőképernyőn nyomja meg a  gombot a „Saját csoportok” mappák gyors eléréséhez.

Beállítások (a kezdőképernyőn)

A kezdőképernyőről elérhető Beállítások pontban bármikor könnyen mappát válthat, csoportot választhat, TMO és DMO mód között válthat vagy egyéb funkciókat érhet el.

Könnyű navigáció a menüben

A menü fel-le irányú görgetése mellett próbálja ki a jobbra-balra görgetést is. (Ezzel kiválaszthatja az aktuális elemet, illetve az előző szintre léphet vissza.)

Fordított képernyő be- és kikapcsolása



Ha aktiválja ezt a funkciót, a képernyő tartalma fejjel lefele jelenik meg. Ez a funkció különösen hasznos lehet abban az esetben, ha az MTP850 készüléket vállon, övön vagy hajtókán hordja, és el szeretné tudni olvasni a fejjel lefelé álló képernyőt.

A funkció a be- és kikapcsolásához nyomja meg a  gombot, majd válassza a **Beállítás** > **Kijelző** > **Kijelző megford.** lehetőséget. Vagy tartsa nyomva a funkcióhoz előre beprogramozott egy gombnyomásos gombot.

Tárcsázott hívások listája – gyors elérés

Az indított hívások listájának eléréséhez a kezdőképernyőn nyomja meg a  gombot.

Automatikus görgetés a navigációs gombbal



Az automatikus görgetéshez az adott listában nyomja meg és tartsa lenyomva a  vagy a  gombot.

Utolsó hívások menü – gyors elérés

A kezdőképernyőn nyomja meg a  gombot.

Az idő és a dátum beállítása

Az időt és a dátumot a szolgáltató infrastruktúrája szinkronizálja. Az infrastruktúra hatókörén kívül az értékek beállítása manuálisan lehetséges.

- Az idő beállításához nyomja meg a  gombot, és válassza a **Beállítás > Idő és dátum > Beállít > Idő beállítása** lehetőséget. A navigációs gomb és/vagy a numerikus billentyűzet segítségével állítsa be az időt.
- A dátum beállításához nyomja meg a  gombot, és válassza a **Beállítás > Idő és dátum > Beállít > Dátum beállítása** lehetőséget. A navigációs gomb és/vagy a numerikus billentyűzet segítségével állítsa be a dátumot.
- A dátum és az idő automatikus beállításához nyomja meg a  gombot, és válassza a **Beállítás > Idő és dátum > Frissítés** lehetőséget. Válassza ki az igényeinek megfelelő az alábbi három lehetőség közül:
 - **Ki** – rendszerfrissítés kikapcsolva
 - **Csak idő** – az idő frissítve lett
 - **Idő és eltolódás** – a készülék az időt az aktuális időzónának megfelelően frissíti, ha a felhasználó TMO módban van. DMO módban a készülék a belső óráját használja.

Sablonnevek

A felhasználó belátása szerint nevezheti el a sablonokat. Ha nem ad meg nevet, az alapértelmezett név lesz a sablon neve.

Váltás beszédcsoportok között

Mindkét módban és az egyes módok között is válthat az utolsó két beszédcsoport között. Ha például TMO módban van, és szeretne egy olyan beszédcsoportra átváltani, amely DMO módban volt, akkor nyomja meg az egy gombnyomásos gombot. Ez a módszer visszafelé is, és ugyanazon módok között is működik. Kikapcsolás után a készülék az utolsó két beszédcsoportra emlékszik.



MTP850

Rövid összefoglaló útmutató

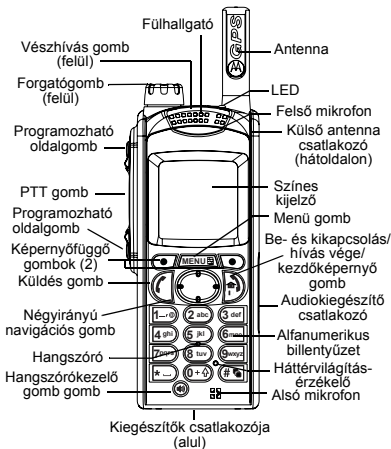

Az MTP850 be- és kikapcsolása

Az MTP850 be- és kikapcsolásához tartsa nyomva a **PTT** gombot.

Az MTP850 menürendszerének használata

- A menübe lépéshez nyomja meg a **MENU** gombot.
- A menüben történő mozgáshoz nyomja meg a **↑** vagy a **↓** gombot.
- Menüpont kiválasztásához nyomja meg a **Választ** képernyőfüggő gombot vagy a **OK** gombot.
- Az előző szintre való visszalépéshez nyomja meg a **Vissza** gombot vagy a **←** gombot.
- A menüpontból történő kilépéshez nyomja meg a **▶** gombot.

Trónkölt és direkt módú működés kiválasztása

- A készülék beállítható úgy, hogy egy gombnyomással lehessen váltani a TMO és a DMO mód között. További információkért forduljon a szolgáltatójához.
- A kezdőképernyőn nyomja meg az **Opciók** gombot, majd válassza a **Trónkölt mód** vagy a **Direkt mód** lehetőséget.

TMO csoporthívás kezdeményezése

A kezdőképernyőről navigáljon a kívánt csoporthoz. Nyomja meg a **Választ** képernyőfüggő gombot (ha be van állítva). Tartsa nyomva a **PTT** gombot. Várjon a beszédengedélyező hangra (ha be van állítva), és beszéljen. A másik fél meghallgatásához engedje fel a **PTT** gombot.

DMO csoporthívás kezdeményezése

Lépjen be DMO módba. Navigáljon a kívánt csoporthoz. Nyomja meg a **Választ** képernyőfüggő gombot (ha be van állítva). Tartsa nyomva a **PTT** gombot. Várjon a beszédengedélyező hangra (ha be van állítva), és beszéljen. A másik fél meghallgatásához engedje fel a **PTT** gombot.

TMO csoportvészhívás kezdeményezése

Lépjen be TMO módba. Nyomja meg, és tartsa nyomva a Vészhívás gombot. A készülék automatikusan elküldi a vészjelzést. Tartsa nyomva a **PTT** gombot. Várjon a beszédengedélyező hangra (ha be van állítva), és beszéljen. A másik fél meghallgatásához engedje fel a **PTT** gombot. Az Éles mikrofon funkció használata esetén várja meg a **Vészhívás mikrofon** be üzenet megjelenését, majd a **PTT** gomb megnyomása nélkül beszélhet.

A Vészhívás módból történő kilépéshez nyomja meg, és tartsa lenyomva a **Kilép** képernyőfüggő gombot.

DMO csoportvészhívás kezdeményezése

Lépjen be DMO módba. Nyomja meg, és tartsa nyomva a Vészhívás gombot. Tartsa nyomva a **PTT** gombot. Várjon a beszédengedélyező hangra (ha be van állítva), és beszéljen. A másik fél meghallgatásához engedje fel a **PTT** gombot. A Vészhívás módból történő kilépéshez nyomja meg, és tartsa lenyomva a **Kilép** képernyőfüggő gombot.



TMO egyirányú privát hívás kezdeményezése

Tárcsázzon egy számot a kezdőképernyőről. A hívástípus kiválasztásához nyomja meg a **HTípus** gombot. Nyomja meg, és engedje el a **PTT** gombot. Csengetés hallható. A hívott fél válaszol. Várja meg, amíg a hívott fél befejezi a beszédét. Tartsa nyomva a **PTT** gombot. Várjon a beszédengedélyező hangra (ha be van állítva), és beszéljen. A másik fél meghallgatásához engedje fel a **PTT** gombot. A hívás befejezéséhez nyomja meg a  gombot.

DMO egyirányú privát hívás kezdeményezése

Lépjön be DMO módba. Tárcsázzon egy számot a kezdőképernyőről. Tartsa nyomva a **PTT** gombot. Várjon a beszédengedélyező hangra (ha be van állítva), és beszéljen. A másik fél meghallgatásához engedje fel a **PTT** gombot. A hívás befejezéséhez nyomja meg a  gombot.

Kétirányú privát hívás/telefonhívás/PABX hívás kezdeményezése



Tárcsázzon egy számot a kezdőképernyőről. A hívástípus kiválasztásához nyomja meg a **HTípus** gombot. Nyomja meg, és engedje el a  gombot. Csengetés hallható. A hívott fél válaszol. A hívás befejezéséhez nyomja meg a  gombot.

Hívás fogadása



Az MTP850 átkapcsol a bejövő hívásra, illetve értesíti Önt a bejövő hívásról.

A hívás fogadásához nyomja meg a  gombot telefon/PABX/kétirányú privát hívások esetén, vagy a **PTT** gombot bármilyen egyéb hívás esetén.

Állapotüzenet küldése

Válassza ki a kívánt csoportot, majd nyomja meg a  gombot, majd válassza az **Üzenetek > Statusz küldés** lehetőséget. Válasszon állapotot, és nyomja meg a  gombot vagy a **PTT** gombot.

Új üzenet küldése



Nyomja meg a  gombot, majd válassza az **Üzenetek > Új üzenet** lehetőséget. Írja be az üzenetet. Válassza a **Küld** parancsot, vagy nyomja meg a  vagy a **PTT** gombot. Válassza ki a címzettet, vagy adja meg a számot. Az új üzenet elküldéséhez válassza a **Küld** parancsot, vagy nyomja meg a  vagy a **PTT** gombot.

Tippek és trükkök

- **Kezdőképernyő gomb**
Nem biztos benne, hogy hol van? Szeretne visszatérni a kezdőképernyőre? Nyomja meg a  gombot.
- **Háttérvilágítás-szabályozás**
A három választható működés:
Kikapcsolhatja a háttérvilágítást (rejtett mód), automatikusan bekapcsolhatja bármely gomb megnyomásával, vagy félautomatikus esetben használhatja, amely során csak töltéskor vagy a kijelölt gomb megnyomásakor kapcsol be a világítás.

A felső oldalgomb megnyomásával a háttérvilágítás ki- és bekapcsolható (ha konfigurálva van).

• Menü-gyorsbillentyűk

Bármely menüpontot könnyen elérheti a  gomb és egy számgomb egymást követő megnyomásával. (Ne kísérletezzen a  és a másik gomb megnyomása közt!) A menü-gyorsbillentyűk beállításával kapcsolatban forduljon a szolgáltatóhoz. Ön is meghatározhatja új menü-gyorsbillentyűt: Lépjön be a kívánt menübe, és tartsa nyomva a  gombot, majd kövesse a képernyőn megjelenő utasításokat.

• Hangos/halk audió állítás

Az erre szolgáló Hangszórókezelő gombbal bármely privát vagy csoporthíváshoz kiválaszthatja a használni kívánt hangforrást (Hangszóró/fejhallgató/PHF). Ezen felül beállíthatja a menüben, hogy az összes csoporthívás kihangsúlyozott legyen ( > **Beállítás > Audio > Audio be/ki**).

• Egységes hívószámlista

Ugyanahhoz a személyhez több számot is hozzárendelhet (privát, mobil, otthoni, munkahelyi, PABX, egyéb).

• Szövegméret

A képernyőn kétféle méretben láthatja a szöveget: **Normál** vagy **nagyított** ( > **Beállítás > Kijelző > Szöveg méret**).

• „Csoportjaim” mappa

Bármelyik csoportot (TMO és DMO is) kiválaszthatja, és hozzáadhatja a személyes mappájához. A kezdőképernyőn nyomja meg a  gombot a „Saját csoportok” mappa gyors eléréséhez.



HU



MOTOROLA

www.motorola.com/tetra

68015000016-D

