

# IMPRES 2 Adaptive Unit Charger PMPN4632 User Guide

**DECEMBER 2023**

© 2023 Motorola Solutions, Inc. All Rights Reserved.



MN009420A01-AC

# Safety and Legal

This section provides the safety and legal information for this product.

## Intellectual Property and Regulatory Notices

### Copyrights

The Motorola Solutions products described in this document may include copyrighted Motorola Solutions computer programs. Laws in the United States and other countries preserve for Motorola Solutions certain exclusive rights for copyrighted computer programs. Accordingly, any copyrighted Motorola Solutions computer programs contained in the Motorola Solutions products described in this document may not be copied or reproduced in any manner without the express written permission of Motorola Solutions.

No part of this document may be reproduced, transmitted, stored in a retrieval system, or translated into any language or computer language, in any form or by any means, without the prior written permission of Motorola Solutions, Inc.

### Trademarks

MOTOROLA, MOTO, MOTOROLA SOLUTIONS, and the Stylized M Logo are trademarks or registered trademarks of Motorola Trademark Holdings, LLC and are used under license. All other trademarks are the property of their respective owners.

### License Rights

The purchase of Motorola Solutions products shall not be deemed to grant either directly or by implication, estoppel or otherwise, any license under the copyrights, patents or patent applications of Motorola Solutions, except for the normal nonexclusive, royalty-free license to use that arises by operation of law in the sale of a product.

### Open Source Content

This product may contain Open Source software used under license. Refer to the product installation media for full Open Source Legal Notices and Attribution content.

### European Union (EU) and United Kingdom (UK) Waste of Electrical and Electronic Equipment (WEEE) Directive



The European Union's WEEE directive and the UK's WEEE regulation require that products sold into EU countries and the UK must have the crossed-out wheeled bin label on the product (or the package in some cases). As defined by the WEEE directive, this crossed-out wheeled bin label means that customers and end users in EU and UK countries should not dispose of electronic and electrical equipment or accessories in household waste.

Customers or end users in EU and UK countries should contact their local equipment supplier representative or service center for information about the waste collection system in their country.

### Disclaimer

Please note that certain features, facilities, and capabilities described in this document may not be applicable to or licensed for use on a specific system, or may be dependent upon the characteristics of a specific mobile

subscriber unit or configuration of certain parameters. Please refer to your Motorola Solutions contact for further information.

© 2023 Motorola Solutions, Inc. All Rights Reserved

## Certification Marks



## Contact Address

### European Union Contact

Motorola Solutions,  
Czerwone Maki 82,  
30-392 Krakow, Poland

# Contact Us

The Centralized Managed Support Operations (CMSO) is the primary contact for technical support included in your organization's service agreement with Motorola Solutions. To enable faster response time to customer issues, Motorola Solutions provides support from multiple countries around the world.

Service agreement customers should be sure to call the CMSO in all situations listed under Customer Responsibilities in their agreement, such as:

- To confirm troubleshooting results and analysis before taking action

Your organization received support phone numbers and other contact information appropriate for your geographic region and service agreement. Use that contact information for the most efficient response. However, if needed, you can also find general support contact information on the Motorola Solutions website, by following these steps:

1. Enter [motorolasolutions.com](https://motorolasolutions.com) in your browser.
2. Ensure that your organization's country or region is displayed on the page. Clicking or tapping the name of the region provides a way to change it.
3. Select "Support" on the [motorolasolutions.com](https://motorolasolutions.com) page.

## Comments

Send questions and comments regarding user documentation to [documentation@motorolasolutions.com](mailto:documentation@motorolasolutions.com).

Provide the following information when reporting a documentation error:

- The document title and part number
- The page number or title of the section with the error
- A description of the error

Motorola Solutions offers various courses designed to assist in learning about the system. For information, go to <https://learning.motorolasolutions.com> to view the current course offerings and technology paths.

# Icon Conventions

The documentation set is designed to give the reader more visual clues. The following graphic icons are used throughout the documentation set.



**DANGER:** The signal word DANGER with the associated safety icon implies information that, if disregarded, will result in death or serious injury.



**WARNING:** The signal word WARNING with the associated safety icon implies information that, if disregarded, could result in death or serious injury, or serious product damage.



**CAUTION:** The signal word CAUTION with the associated safety icon implies information that, if disregarded, may result in minor or moderate injury, or serious product damage.

**CAUTION:** The signal word CAUTION may be used without the safety icon to state potential damage or injury that is not related to the product.



**IMPORTANT:** IMPORTANT statements contain information that is crucial to the discussion at hand, but is not a CAUTION or WARNING. There is no warning level associated with the IMPORTANT statement.



**NOTE:** NOTICE contains information more important than the surrounding text, such as exceptions or preconditions. They also refer the reader elsewhere for additional information, remind the reader how to complete an action (when it is not part of the current procedure, for instance), or tell the reader where something is on the screen. There is no warning level associated with a notice.

# Style Conventions

The following style conventions are used:

Convention	Description
<b>Bold</b>	This typeface is used for names of, for instance, windows, buttons, and labels when these names appear on the screen (example: the <b>Alarms Browser</b> window). When it is clear that we are referring to, for instance, a button, the name is used alone (example: Click <b>OK</b> ).
Monospacing font in bold	This typeface is used for words to be typed in exactly as they are shown in the text (example: In the <b>Address</b> field, type <code>http://ucs01.ucs:9080/</code> ).
Monospacing font	This typeface is used for messages, prompts, and other text displayed on the computer screen (example: A new trap destination has been added).
<i>&lt;Monospacing font in bold Italic&gt;</i>	This typeface is used with angle brackets as placeholders for a specific member of the group that the words represent (example: <i>&lt;router number&gt;</i> ).  <b>NOTE:</b> In sequences to be typed in, the angle brackets are omitted to avoid confusion whether to include the angle brackets in the text to be typed.
CAPITAL LETTERS	This typeface is used for keyboard keys (example: Press Y, and then press ENTER).
<i>Italic</i>	This typeface is used for citations. A citation usually is the name of a document or a phrase from another document (example: <i>Dimetra IP System Overview</i> ).
→	An → (arrow pointing right) is used for indicating the menu or tab structure in instructions on how to select a certain menu item (example: <b>File</b> → <b>Save</b> ) or a certain subtab.

# Contents

<b>Safety and Legal</b> .....	<b>2</b>
Intellectual Property and Regulatory Notices.....	2
Certification Marks.....	3
Contact Address.....	3
<b>Contact Us</b> .....	<b>4</b>
<b>Icon Conventions</b> .....	<b>5</b>
<b>Style Conventions</b> .....	<b>6</b>
<b>Important Safety Instructions</b> .....	<b>8</b>
<b>Operational Safety Guidelines</b> .....	<b>9</b>
<b>Chapter 1: Features and Benefits</b> .....	<b>10</b>
<b>Chapter 2: Charger Overview</b> .....	<b>11</b>
2.1 Motorola Solutions Authorized Power Supplies.....	12
2.2 Motorola Solutions Authorized Batteries.....	12
2.3 Charger Specifications.....	12
<b>Chapter 3: Charging Procedure</b> .....	<b>13</b>
3.1 Charging Indicators.....	14
3.2 Automatic IMPRES 2 Battery Calibration.....	15
3.3 End-of-Service-Life Indication.....	15
<b>Chapter 4: Troubleshooting</b> .....	<b>16</b>
<b>Chapter 5: Service</b> .....	<b>17</b>

# Important Safety Instructions

This document contains important safety and operating instructions. Please read these instructions carefully and save them for future reference.

Before using the battery charger, read all the instructions and cautionary markings on the charger, the battery, and the radio using the battery.



**WARNING:**

- To reduce the risk of injury, charge only the rechargeable authorized batteries. Other batteries may explode, causing personal injury and damage.
- To reduce the risk of fire, electric shock, or injury, only use the accessories recommended by Motorola Solutions.
- To reduce the risk of damage to the power cord, pull the plug rather than the cord when disconnecting power cord from the AC outlet or the charger.
- To reduce the risk of fire or electric shock, avoid using an extension cord. If an extension cord must be used, ensure that the cord size is 18 AWG for lengths of up to 100 feet (30.48 m), and 16 AWG for lengths up to 150 feet (45.72 m).
- To reduce the risk of fire, electric shock, or injury, do not operate the charger if it is broken or damaged in any way. Take it to a qualified Motorola Solutions service representative.
- To reduce the risk of fire or electric shock, do not disassemble the charger. It is not repairable and replacement parts are not available.
- To reduce the risk of electric shock, unplug the charger power adapter from the AC outlet before attempting any maintenance or cleaning.



# Operational Safety Guidelines

- This equipment is not suitable for outdoor use. Use only in dry locations or conditions.
- Connect the equipment only to an appropriately fused and wired supply of the correct voltage, as specified on the product.
- Disconnect from line voltage by removing the main plug from the outlet.
- The socket outlet to which this equipment is connected must be close by and easily accessible.
- The maximum ambient temperature around the charger must not exceed 40°C (104°F).
- Ensure that the cord is located in an area that is safe from being stepped on, tripped over, or subjected to water, damage, or stress.
- Output power from the power supply unit must not exceed the ratings specified on the product label located on the bottom of the charger.

## Chapter 1

# Features and Benefits

The IMPRES 2 energy solution is an advanced Tri-Chemistry energy system developed by Motorola Solutions.

The system consists of IMPRES 2 batteries, IMPRES 2 Adaptive Charger, radio hardware, and software that provides the capability for IMPRES 2 compatible radios to communicate with IMPRES 2 batteries.

The IMPRES 2 Adaptive Charger, when used with Motorola Solutions IMPRES 2 batteries provides the following benefits:

- Maximize battery life by significantly reducing heat during the trickle and post-charge cycles.
- Provide higher-rate IMPRES 2 Lithium-Ion battery charging.
- Eliminate the need to train personnel to manage battery maintenance tasks.

Using this unique patented system, there is no requirement to track and record IMPRES 2 battery use, conduct manual calibration cycles, or remove batteries from chargers after charging completion.

The IMPRES 2 Adaptive Charger monitors the usage pattern of the IMPRES 2 battery, stores the information in the IMPRES 2 battery, and performs a calibration cycle only when needed.

The IMPRES 2 Adaptive Charger does not overheat the IMPRES 2 battery regardless of how long it is left in the pocket. The charger monitors the battery and automatically charges the battery as required.

## Chapter 2

# Charger Overview

## Charger Overview

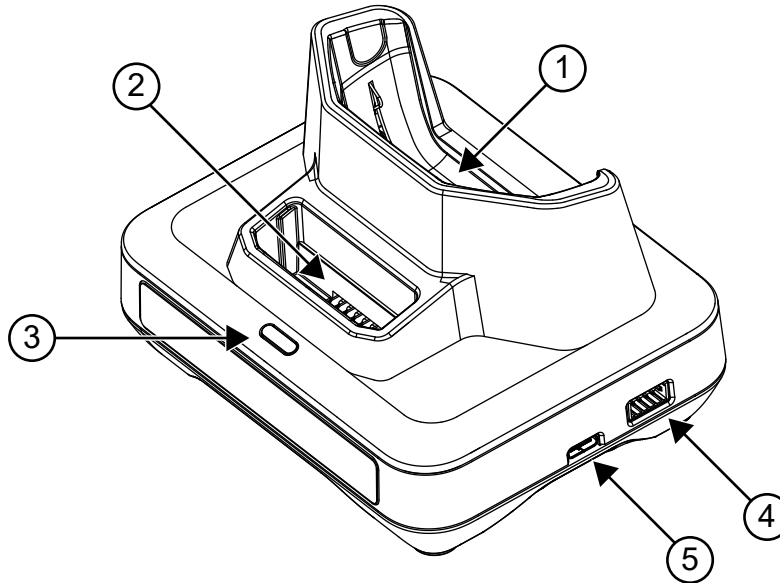

**Table 1: Charger Overview and Description**

Item	Description
1	Radio charging pocket
2	Battery charging pocket
3	Charger indicator - battery charge status indicator
4	Programming or fleet management port - requires a Communication Module (Part Number: NNTN8870). <sup>1</sup>
5	USB Type C - power supply input

The charger pockets accommodate either a radio with an IMPRES 2 battery attached and/or an IMPRES 2 battery alone.

<sup>1</sup> Contact your local Motorola Solutions Sales Representative to order this item

## 2.1

# Motorola Solutions Authorized Power Supplies

**Table 2: Motorola Solutions Authorized Power Supplies**

Power Supply	Power Supply Description	Country Plug
PS000555A02	15.75 W, 100-240 V	Europe

## 2.2

# Motorola Solutions Authorized Batteries

**Table 3: Motorola Solutions Authorized Batteries**

Battery Part Number	IMPRES 2™
PMNN4830_	Yes

## 2.3

# Charger Specifications

**Table 4: Charger Specifications**

Charger	Input	Output
PMPN4632_	5.25 V $\overline{\text{DC}}$ , 3 A	Device: 5 V $\overline{\text{DC}}$ , 1.5 A Battery: 4.4 V $\overline{\text{DC}}$ , 1.5 A

## Chapter 3

# Charging Procedure

The IMPRES 2™ adaptive charger system is a fully automated battery care system.

 **NOTE:** To ensure optimized charging performance, turn off the radio while charging unless the radio is transmitting data wirelessly on Wi-Fi or Bluetooth.

### Procedure:

1. Plug the charger end of the power supply cord into the power receptacle located at the side of the charger.
2. Plug the wall receptacle end of the power supply cord into the appropriate AC outlet.  
A successful power-up sequence is indicated by a single green blink on the charger indicator.
3. Insert a radio with an IMPRES 2 battery or a stand-alone IMPRES 2 battery into the charger pocket.
  - a. Align the radio or battery contacts with the contacts in the charger pocket.
  - b. Press the radio or battery into the pocket to ensure complete contact between charger and radio or battery contacts.

**Figure 1: Charging Radio with Battery**

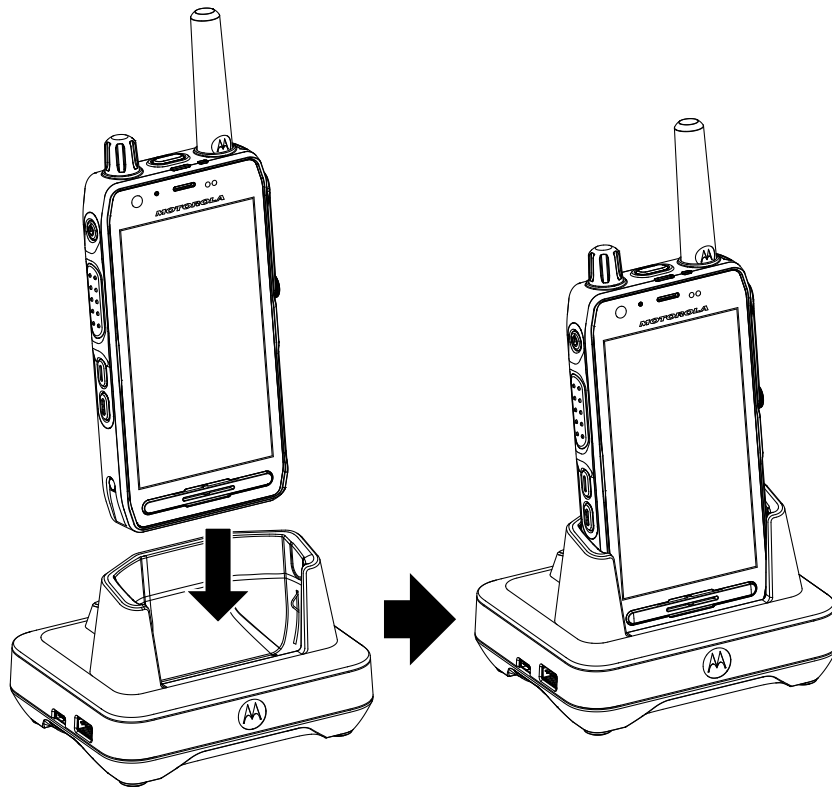

**Figure 2: Charging Battery**

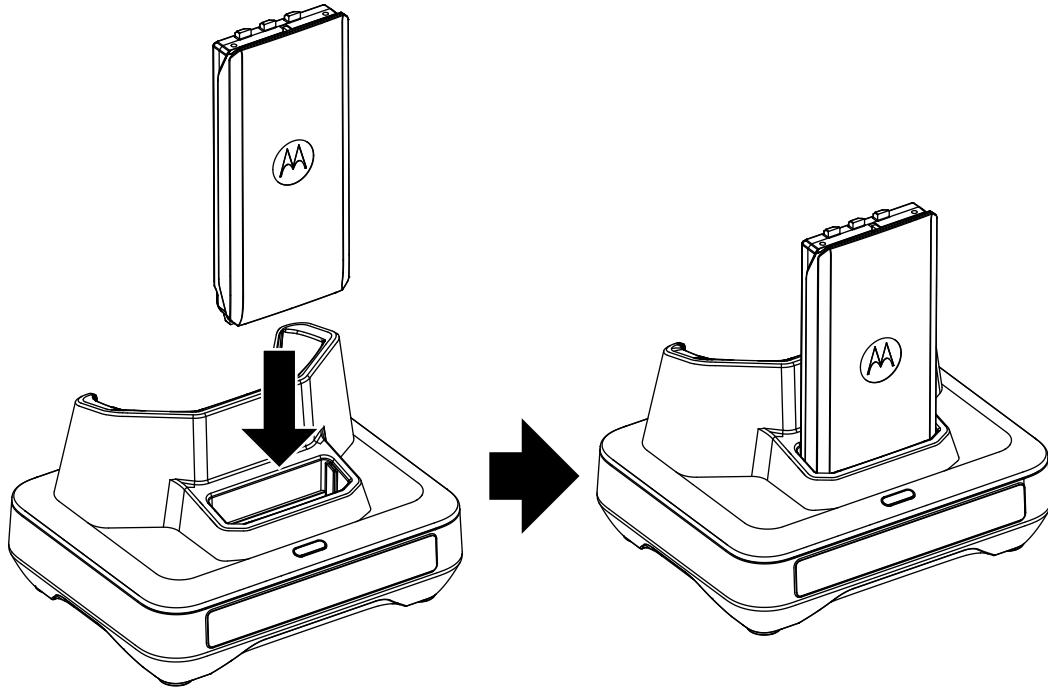



- c. When the IMPRES 2 battery is properly seated into the pocket, the charger indicator illuminates, indicating the charger has recognized the presence of the battery. Refer to the charging indicators in [Table 5: Battery Charging Indicators on page 14](#).
- 4. To remove a radio or battery from the charger, pull straight up until the radio or battery completely clears the charger housing.





### 3.1

## Charging Indicators

The following table is only applicable when a battery is charged in the battery charging pocket. When a radio is charged in the radio charging pocket, refer to the display and the LED charging indicator of the radio respectively.

**Table 5: Battery Charging Indicators**

Status	LED Indicator	Description
Power On	Green for approximately one second 	Successful charger power-up
Charging	Steady red 	Battery in rapid charge mode
90 % Charged	Blinking Green	The battery is charged to 90 % or greater capacity

Status	LED Indicator	Description
		
Fully Charged	Steady Green 	The battery is nearly charged or fully charged
Fault	Blinking Red 	Refer to <a href="#">Troubleshooting on page 16</a> .
Standby	Blinking Amber 	The battery is waiting to rapid charge. The battery may be too hot, too cold, or low voltage
End of Service Life	Alternating Red/Green 	The battery continues to be usable but may be nearing the end of its rated service life

### 3.2

## Automatic IMPRES 2 Battery Calibration

The Motorola Solutions IMPRES 2 Adaptive Charger is able to determine when to calibrate the battery when used with a Motorola Solutions IMPRES 2 battery.

 **NOTE:** The radio charging pocket does not perform the calibration process.

The IMPRES 2 battery must be outside from the IMPRES 2 charger pocket for more than 30 minutes for an automatic calibration and recondition.

When an IMPRES 2 battery is properly inserted into the charger, the charger determines if it is appropriate to calibrate the battery. If the battery needs calibration, the charger automatically indicates a steady amber. This process may take up to 12 hours or more to complete, depending on the state of charge and capacity rating of the battery when it is inserted.

For this process to be effective, the IMPRES 2 battery must be allowed to complete the calibration or recharge process. Leave the battery in the charger until the charger indicates a steady green. At the completion of the calibration cycle, the charger automatically recharges the IMPRES 2 battery.

### 3.3

## End-of-Service-Life Indication

The IMPRES 2 charger may indicate IMPRES 2 battery end-of-service by alternating red and green LED upon successful completion of calibration or reconditioning. For battery with Self-Calibration icon, the charger may indicate the battery End-of-Service momentarily at battery insert, and continuously blinks red and green LED upon complete charging.

When batteries are used, normal wear reduces available capacity. IMPRES 2 chargers compare IMPRES 2 battery capacity to the battery-rated capacity. When the capacity is at a very low value, the IMPRES 2 battery may be nearing its end-of-service. The IMPRES 2 battery remains usable. In some scenarios, it may be preferable to deploy the battery to someone who does not require large battery capacity to complete a work shift.

## Chapter 4

# Troubleshooting

The adaptive charger incorporates the following features:

- A universal input power supply
- A constant current rapid charger
- A negative pulse conditioning charger
- A calibration unit
- A USB Type A power output
- A user selectable on or off switch for turning On/Off calibration.

The combination of the features above are unique in a desktop charger. Therefore, operation of the radio with a battery attached while in the charger is not recommended.

During the calibration process, the battery becomes fully discharged. As a result, the radio may shut down during calibration mode. During the charging process, radio operation may result in minimally reduced radio performance and extended battery charge time.

When troubleshooting, always observe the color of the LED.

**Table 6: Troubleshooting**

Problem	What to do...
No charger indication <ul style="list-style-type: none"><li>• Charger contact is not being made.</li><li>• No power to the charger.</li></ul>	Check that the battery is inserted correctly.  Make sure that the power supply plug is securely plugged into the charger and an appropriate AC outlet, and there is power to the outlet.
Blinking red indication <ul style="list-style-type: none"><li>• Charger contact is not being made.</li><li>• The battery is not chargeable.</li></ul>	Remove the battery from the charger and replace it back into the charger. <ul style="list-style-type: none"><li>• Verify that the battery is a Motorola Solutions-authorized battery listed in <a href="#">Motorola Solutions Authorized Batteries on page 12</a>. Other batteries may not charge.</li><li>• Remove power from the battery charger and using a clean dry cloth, clean the gold metal charging contacts of both the battery and the charger.</li><li>• Replace the battery.</li></ul>
Blinking amber indication <ul style="list-style-type: none"><li>• The battery is waiting to charge. The battery temperature may be below 5°C (41°F), above 40°C (104°F), or the battery voltage may be lower than the predetermined threshold level for rapid charging.</li></ul>	When this condition is corrected, the battery begins charging automatically.



## Chapter 5

# Service

The IMPRES 2 Adaptive Chargers are not repairable. Order replacement chargers as necessary from your local Motorola Solutions Sales Representative.

# Guía del usuario del cargador para unidad adaptable PMPN4632 IMPRES 2

**DICIEMBRE DEL 2023**

© 2023 Motorola Solutions, Inc. All Rights Reserved.



MN009420A01-AC

# Información sobre seguridad y aspectos legales

Esta sección contiene información sobre la seguridad y los aspectos legales de este producto.

## Propiedad intelectual y avisos normativos

### Derechos de autor

Entre los productos Motorola Solutions que se describen en esta documentación, se pueden incluir programas informáticos de Motorola Solutions que están protegidos por derechos de autor. Las leyes de Estados Unidos y de otros países reservan para Motorola Solutions ciertos derechos exclusivos sobre los programas informáticos protegidos por derechos de autor. Del mismo modo, los programas informáticos protegidos por derechos de autor de Motorola Solutions incluidos en los productos de Motorola Solutions descritos en esta guía no se podrán copiar ni reproducir de ninguna forma sin el expreso consentimiento por escrito de Motorola Solutions.

Ninguna parte de este documento se puede reproducir, transmitir, almacenar en un sistema recuperable ni traducir a ningún idioma ni lenguaje informático, de ninguna forma ni por ningún medio, sin la autorización expresa por escrito de Motorola Solutions, Inc.

### Marcas comerciales

MOTOROLA, MOTO, MOTOROLA SOLUTIONS, and the Stylized M Logo are trademarks or registered trademarks of Motorola Trademark Holdings, LLC and are used under license. All other trademarks are the property of their respective owners.

### Derechos de licencia

No se considerará que la compra de productos Motorola Solutions otorgue, de forma directa, implícita, por exclusión ni de ningún otro modo, una licencia sobre los derechos de autor, las patentes o las solicitudes de patentes de Motorola Solutions, excepto la licencia normal, no exclusiva y libre de regalías de uso que surge por efecto de la ley de la venta de un producto.

### Contenido de código abierto

Este producto puede contener un software de código abierto utilizado bajo licencia. Consulte los medios de instalación del producto para obtener el contenido completo de atribución y avisos legales de código abierto.

### Directiva de Residuos de Aparatos Eléctricos y Electrónicos (RAEE) de la Unión Europea (UE) y el Reino Unido (RU)



En la directiva de RAEE de la Unión Europea y el Reino Unido, se exige que los productos que se venden en los países de la UE y en el RU tengan la etiqueta de un bote de basura tachado sobre el producto (o en el envase en algunos casos). Como se define en la directiva de RAEE, esta etiqueta con un bote de basura tachado indica que los clientes y los usuarios finales en los países de la UE y el Reino Unido no deben desechar equipos ni accesorios eléctricos y electrónicos en la basura doméstica.

Los clientes o los usuarios finales en los países de la UE y en el Reino Unido deben comunicarse con su representante distribuidor de equipos o centro de servicio locales para obtener información acerca del sistema de recolección de residuos de su país.

## Exención de responsabilidad

Tenga presente que determinadas funciones, características y capacidades que se describen en este documento pueden no ser aplicables o no tener licencia para su uso en un sistema específico, o bien depender de las características de una unidad de suscriptor móvil específico o la configuración de ciertos parámetros. Comuníquese con un representante de Motorola Solutions para obtener más información.

© 2023 Motorola Solutions, Inc. All Rights Reserved

## Marcas de certificación



## Dirección de contacto

### European Union Contact

Motorola Solutions,  
Czerwone Maki 82,  
30-392 Krakow, Poland

# Comuníquese con nosotros

El equipo de Operaciones centralizadas de soporte administrado (CMSO) es el principal contacto para solicitar la asistencia técnica incluida en el contrato de servicio de su organización con Motorola Solutions. Con el fin de ofrecer un tiempo de respuesta más rápido para los problemas de los clientes, Motorola Solutions brinda asistencia desde varios países del mundo.

Los clientes con contrato de servicio deben llamar a CMSO en todas las situaciones que se mencionan en la sección “Responsabilidades del cliente” de su contrato, por ejemplo:

- Para confirmar los resultados y el análisis de la solución de problemas antes de tomar medidas.

Su organización recibió números telefónicos de asistencia y otros datos de contacto de acuerdo con su región geográfica y contrato de servicio. Use esa información de contacto para obtener una respuesta más eficaz. Sin embargo, de ser necesario, también puede encontrar información de contacto de asistencia general en el sitio web de Motorola Solutions si realiza los siguientes pasos:

1. Ingrese a [motorolasolutions.com](https://motorolasolutions.com) en su navegador.
2. Asegúrese de que el país o la región de su organización aparezcan en la página. Haga clic en el nombre de la región o presiónela para cambiarla.
3. Seleccione “Support” en la página [motorolasolutions.com](https://motorolasolutions.com).

## Comentarios

Envíe preguntas y comentarios acerca de la documentación del usuario a [documentation@motorolasolutions.com](mailto:documentation@motorolasolutions.com).

Proporcione la siguiente información cuando informe sobre un error de documentación:

- El título del documento y el número de pieza.
- El número de página o el título de la sección que contiene el error.
- Una descripción del error.

Motorola Solutions ofrece diversos cursos diseñados para ayudar a conocer el sistema. Si desea obtener información, vaya a <https://learning.motorolasolutions.com> para ver las ofertas de cursos actuales y las rutas tecnológicas.

# Convenciones de íconos

El conjunto de documentación está diseñado para proporcionarle al lector indicaciones visuales adicionales. Los siguientes íconos gráficos se usan en todo el conjunto de documentación.



**PELIGRO:**

La palabra de señal PELIGRO con el ícono de seguridad asociado indica información que, si se ignora, provocará la muerte o heridas graves.



**ADVERTENCIA:**

La palabra de señal ADVERTENCIA con el ícono de seguridad asociado indica información que, si se ignora, puede provocar la muerte, heridas graves o un daño importante al producto.



**PRECAUCIÓN:**

La palabra de señal PRECAUCIÓN con el ícono de seguridad asociado indica información que, si se ignora, podría provocar heridas leves o moderadas, o un daño grave al producto.

**PRECAUCIÓN:**

La palabra de señal PRECAUCIÓN puede usarse sin el ícono de seguridad para indicar posibles daños o heridas no relacionados con el producto.



**IMPORTANTE:**

Las declaraciones identificadas con la palabra IMPORTANTE contienen información que es fundamental para el tema tratado, pero que no se considera una PRECAUCIÓN ni una ADVERTENCIA. No hay ningún nivel de advertencia asociado con la declaración IMPORTANTE.



**NOTA:**

El AVISO contiene información más importante que el texto circundante, como excepciones o condiciones previas. En los avisos, también se dirige al lector a información adicional, se le recuerda cómo completar una acción (por ejemplo, cuando no es parte del procedimiento actual) o se le indica dónde está algo en la pantalla. No hay ningún nivel de advertencia asociado con un aviso.

# Convenciones de estilo

Se utilizan las siguientes convenciones de estilo:

Convención	Descripción
<b>Negrita</b>	Este tipo de letra se usa para nombres (por ejemplo: nombres de ventanas, botones y etiquetas) cuando aparecen en la pantalla (por ejemplo: la ventana <b>Navegador de alarmas</b> ). Cuando está claro que nos referimos, por ejemplo, a un botón, el nombre se usa solo (por ejemplo: haga clic en <b>Aceptar</b> ).
Monospacing font in bold	Este tipo de letra se utiliza para palabras que se escriben exactamente como se muestran en el texto (por ejemplo: en el campo <b>Dirección</b> , escriba <code>http://ucs01.ucs:9080/</code> ).
Fuente monoespaciada	Este tipo de letra se utiliza para mensajes, indicaciones y otros tipos de texto que se muestran en la pantalla de la computadora (por ejemplo: Se agregó un nuevo destino de captura).
<b>&lt;Fuente monoespaciada en negrita y cursiva&gt;</b>	Este tipo de letra se utiliza con paréntesis angulares como marcadores de posición para un miembro específico del grupo que las palabras representan (por ejemplo: <b>&lt;número de enrutador&gt;</b> ).   <b>NOTA:</b> En las secuencias que se van a escribir, se omiten los paréntesis angulares para evitar alguna confusión con respecto a si estos se deben incluir en el texto que se escribirá.
<b>MAYÚSCULAS</b>	Este tipo de letra se utiliza para indicar teclas del teclado (por ejemplo: presione Y; luego, ENTER).
<i>Cursiva</i>	Este tipo de letra se usa para citas. Una cita suele ser el nombre de un documento o una frase de otro documento (por ejemplo: <i>Descripción general del sistema Dimetra IP</i> ).
→	Una → (flecha hacia la derecha) se utiliza para indicar la estructura de menú o pestaña en las instrucciones sobre cómo seleccionar un determinado elemento del menú (por ejemplo: <b>Archivo</b> → <b>Guardar</b> ) o una subpestaña determinada.

# Contenido

<b>Información sobre seguridad y aspectos legales.....</b>	<b>2</b>
Propiedad intelectual y avisos normativos.....	2
Marcas de certificación.....	3
Dirección de contacto.....	3
<b>Comuníquese con nosotros.....</b>	<b>4</b>
<b>Convenciones de íconos.....</b>	<b>5</b>
<b>Convenciones de estilo.....</b>	<b>6</b>
<b>Instrucciones de seguridad importantes.....</b>	<b>8</b>
<b>Pautas de seguridad operativa.....</b>	<b>9</b>
<b>Capítulo 1: Funciones y beneficios.....</b>	<b>10</b>
<b>Capítulo 2: Descripción general del cargador.....</b>	<b>11</b>
2.1 Fuentes de alimentación autorizadas por Motorola Solutions.....	12
2.2 Baterías autorizadas por Motorola Solutions.....	12
2.3 Especificaciones del cargador.....	12
<b>Capítulo 3: Procedimiento de carga.....</b>	<b>13</b>
3.1 Indicadores de carga.....	14
3.2 Calibración automática de la batería IMPRES 2.....	15
3.3 Indicación de final de la vida útil.....	15
<b>Capítulo 4: Solución de problemas.....</b>	<b>16</b>
<b>Capítulo 5: Mantenimiento.....</b>	<b>18</b>



# Instrucciones de seguridad importantes

Este documento contiene instrucciones de seguridad y funcionamiento importantes. Lea atentamente estas instrucciones y consérvelas para futuras consultas.

Antes de utilizar el cargador de la batería, lea todas las instrucciones y las marcas de advertencia en el cargador, la batería y el radio que utiliza la batería.



## **ADVERTENCIA:**

- Para reducir el riesgo de lesiones, cargue solo las baterías recargables autorizadas. Otras baterías pueden explotar, lo que puede causar lesiones personales y daños.
- Para reducir el riesgo de incendio, descarga eléctrica o lesiones, utilice solo accesorios recomendados por Motorola Solutions.
- Para reducir el riesgo de daños en el cable de alimentación, tire del enchufe en lugar del cable cuando lo desconecte del tomacorriente de CA o del cargador.
- Para reducir el riesgo de incendio o descarga eléctrica, evite utilizar un alargador. Si necesita utilizar un alargador, asegúrese de que el tamaño del cable sea de 18 AWG para longitudes de hasta 30,48 m (100 pies) y de 16 AWG para longitudes de hasta 45,72 m (150 pies).
- Para reducir el riesgo de incendio, descarga eléctrica o lesiones, no utilice el cargador si está roto o dañado. Llévelo a un representante de mantenimiento calificado de Motorola Solutions.
- Para reducir el riesgo de incendio o descarga eléctrica, no desarme el cargador. Este no se puede reparar y no hay piezas de repuesto disponibles.
- Para reducir el riesgo de descarga eléctrica, desenchufe el adaptador de corriente del cargador del tomacorriente de CA antes de intentar realizar cualquier tarea de mantenimiento o limpieza.

# Pautas de seguridad operativa

- Este equipo no debe utilizarse en áreas exteriores. Utilícelo solo en lugares o condiciones secos.
- Conecte el equipo solo a un suministro que esté adecuadamente conectado al fusible y los cables con el voltaje correcto, según se especifique en el producto.
- Desconecte el voltaje de línea retirando el enchufe principal del tomacorriente.
- El tomacorriente al que está conectado este equipo debe estar cerca de este y debe ser de fácil acceso.
- La temperatura ambiente máxima alrededor del cargador no debe exceder los 40 °C (104 °F).
- Asegúrese de que el cable esté ubicado en un área donde no lo puedan pisar ni se tropiecen con él, o bien en un área donde no esté expuesto a agua, daños ni tensión.
- La potencia de salida de la unidad de alimentación no debe exceder los valores especificados en la etiqueta del producto ubicada en la parte inferior del cargador.

## Capítulo 1

# Funciones y beneficios

La solución de energía IMPRES 2 es un avanzado sistema de energía de química triple desarrollado por Motorola Solutions.

El sistema consta de baterías IMPRES 2, cargador adaptable IMPRES 2, hardware de radio y software que proporciona la capacidad de que los radios compatibles con IMPRES 2 se comuniquen con las baterías IMPRES 2.

El cargador adaptable IMPRES 2, cuando se utiliza con baterías IMPRES 2 de Motorola Solutions, proporciona los siguientes beneficios:

- Aumenta al máximo la duración de la batería mediante la reducción significativa del calor durante los ciclos de carga gradual y posterior a la carga.
- Proporciona una tasa más alta de carga de batería de iones de litio IMPRES 2.
- Elimina la necesidad de capacitar al personal para administrar las tareas de mantenimiento de la batería.

Con este sistema único y patentado, no es necesario realizar un seguimiento ni registrar el uso de la batería IMPRES 2, realizar ciclos de calibración de forma manual, ni extraer las baterías de los cargadores una vez terminada la carga.

El cargador adaptable IMPRES 2 supervisa el patrón de uso de la batería IMPRES 2, almacena la información en la batería IMPRES 2 y realiza un ciclo de calibración solo cuando es necesario.

El cargador adaptable IMPRES 2 no sobrecalienta la batería IMPRES 2, independientemente de cuánto tiempo se deja en la cavidad de carga. El cargador controla la batería y la carga automáticamente según sea necesario.

## Capítulo 2

# Descripción general del cargador

## Descripción general del cargador

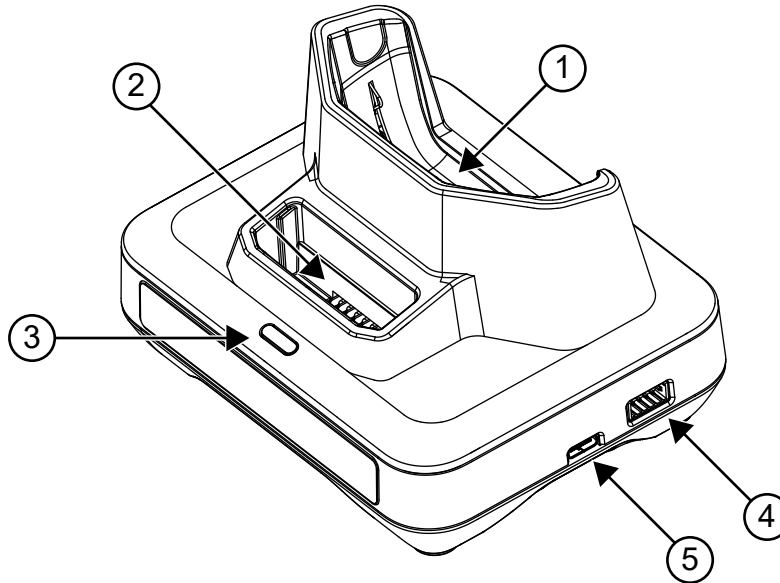

Mesa 1: Descripción general del cargador

Elemento	Descripción
1	Cavidad de carga del radio
2	Cavidad de carga de la batería
3	Indicador del cargador: indicador del estado de carga de la batería
4	El puerto de programación/administración de flota requiere un módulo de comunicación (número de pieza: NNTN8870). <sup>1</sup>
5	USB tipo C: entrada de fuente de alimentación

Las cavidades del cargador tienen espacio para un radio con una batería IMPRES 2 integrada o para una batería IMPRES 2 independiente.

<sup>1</sup> Comuníquese con un representante de ventas local de Motorola Solutions para solicitar este artículo.

## 2.1

## Fuentes de alimentación autorizadas por Motorola Solutions

Mesa 2: Fuentes de alimentación autorizadas por Motorola Solutions

Fuente de alimentación	Descripción de la fuente de alimentación	Conector de país
PS000555A02	15,75 W, de 100 a 240 V	Europa

## 2.2

## Baterías autorizadas por Motorola Solutions

Mesa 3: Baterías autorizadas por Motorola Solutions

Número de pieza de la batería	IMPRES 2™
PMNN4830_	Sí

## 2.3

## Especificaciones del cargador

Mesa 4: Especificaciones del cargador

Cargador	Entrada	Salida
PMPN4632_	5,25 V $\overline{\text{---}}$ , 3 A	Dispositivo: 5 V $\overline{\text{---}}$ , 1,5 A Batería: 4,4 V $\overline{\text{---}}$ , 1,5 A

## Capítulo 3

# Procedimiento de carga

El sistema de cargador adaptable IMPRES 2™ es un sistema de cuidado de la batería totalmente automático.



**NOTA:**

Apague el radio mientras se carga para garantizar un rendimiento de carga optimizado, a menos que el radio esté transmitiendo datos de forma inalámbrica a través de Wi-Fi o Bluetooth.

**Procedimiento:**

1. Conecte el extremo del cargador del cable de alimentación en el receptáculo de alimentación ubicado en la parte lateral del cargador.
2. Conecte el extremo del receptáculo de pared del cable de alimentación a un tomacorriente de CA apropiado.

El indicador del cargador en verde intermitente único indica una secuencia de encendido correcta.

3. Inserte un radio con una batería IMPRES 2 o una batería IMPRES 2 independiente en la cavidad del cargador.
  - a. Alinee los contactos de la batería o el radio con los contactos que se encuentran en la cavidad del cargador.
  - b. Inserte el radio o la batería en la cavidad para asegurarse de que haya un contacto completo entre los contactos del cargador y del radio o la batería.

**Figura 1: Carga del radio con batería**

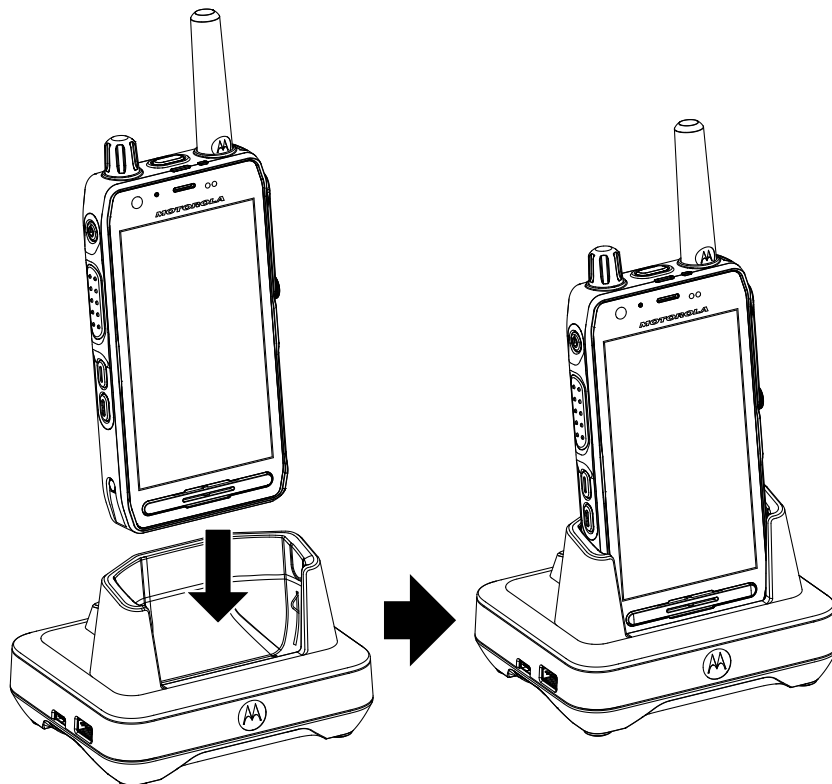

**Figura 2: Carga de la batería**

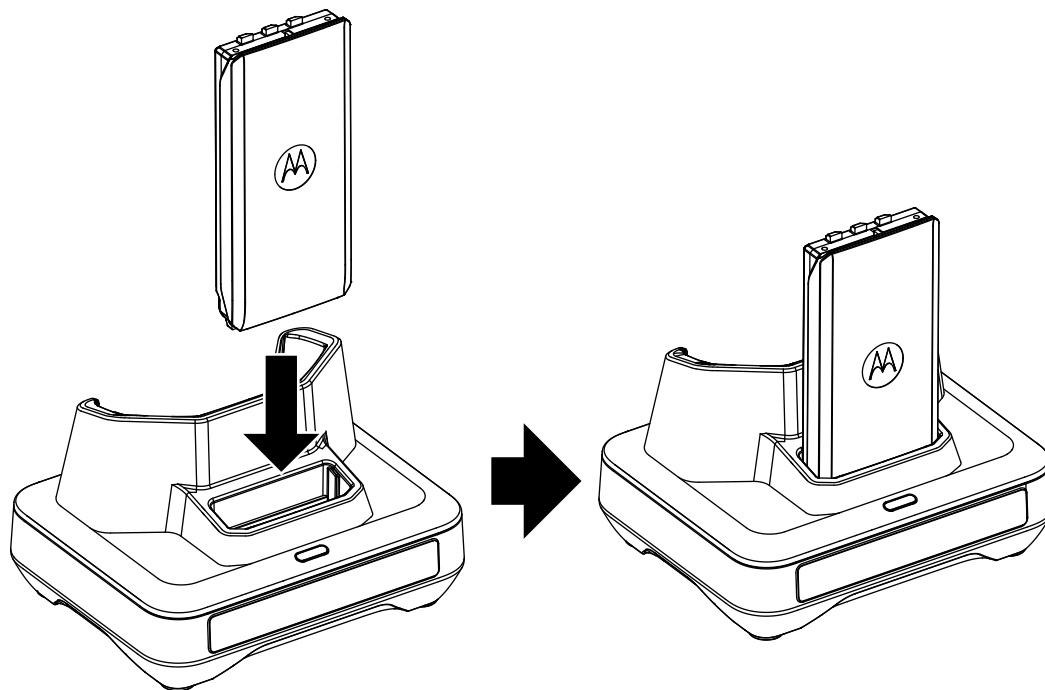

- c. Cuando la batería IMPRES 2 está colocada correctamente en la cavidad, el indicador de carga se ilumina, lo que indica que el cargador reconoció la presencia de la batería. Consulte los indicadores de carga en [Mesa 5: Indicadores de carga de la batería en la página 14](#).
4. Para extraer un radio o una batería del cargador, tire hacia arriba hasta que el radio o la batería se haya separado por completo de la carcasa del cargador.





### 3.1

## Indicadores de carga

La siguiente tabla solo se aplica cuando se carga una batería en la cavidad de carga de la batería. Cuando un radio se cargue en la cavidad de carga del radio, consulte la pantalla y el indicador LED de carga del radio, según corresponda.

**Mesa 5: Indicadores de carga de la batería**

Estado	Indicador LED	Descripción
Encendido	Verde por 1 segundo aproximadamente 	El cargador se encendió correctamente
Carga	Rojo fijo 	Batería en modo de carga rápida
90 % de carga	Verde intermitente	La batería se cargó al 90 % o a una mayor capacidad

Estado	Indicador LED	Descripción
		
Carga completa	Verde fijo 	La batería está casi cargada o completamente cargada
Falla	Rojo intermitente 	Consulte <a href="#">Solución de problemas en la página 16</a> .
En espera	Ámbar intermitente 	La batería está a la espera de una carga rápida. Es posible que la batería esté demasiado caliente o fría, o bien que el voltaje sea bajo
Fin de la vida útil	Rojo/verde en forma alternada 	La batería continúa funcionando, pero puede que esté llegando al final de su vida útil

### 3.2

## Calibración automática de la batería IMPRES 2

El cargador adaptable IMPRES 2 de Motorola Solutions puede determinar cuándo calibrar la batería cuando se utiliza con una batería IMPRES 2 de Motorola Solutions.



**NOTA:**

La cavidad de carga del radio no realiza el proceso de calibración.

Las baterías IMPRES 2 deben estar fuera de la cavidad del cargador IMPRES 2 durante más de 30 minutos para que se realice la calibración y el reacondicionamiento de forma automática.

Cuando una batería IMPRES 2 se inserta correctamente en el cargador, este determina si corresponde calibrar la batería. Si la batería se debe calibrar, el cargador lo indica automáticamente con una luz en color ámbar fijo. Este proceso puede tardar hasta 12 horas o más en completarse, según el estado de carga y la capacidad de la batería cuando se inserta en el cargador.

Para que este proceso sea eficaz, debe permitirse que la batería IMPRES 2 finalice el proceso de calibración/recarga. Deje la batería en el cargador hasta que en este se encienda una luz en verde fijo. Al finalizar el ciclo de calibración, el cargador recarga la batería IMPRES 2 automáticamente.

### 3.3

## Indicación de final de la vida útil

El cargador IMPRES 2 puede indicar el final de la vida útil de la batería IMPRES 2 mediante la alternación del indicador LED entre rojo y verde cuando se completa correctamente la calibración o el reacondicionamiento. En el caso de las baterías con el ícono de autocalibración, es posible que el cargador indique momentáneamente el final de la vida útil de la batería al insertarla; además, el indicador LED parpadea de forma continua en rojo y verde cuando se completa la carga.

Cuando se utilizan las baterías, el desgaste normal reduce la capacidad disponible. Los cargadores IMPRES 2 comparan la capacidad de la batería IMPRES 2 con la capacidad nominal de la batería. Cuando la capacidad está en un valor muy bajo, es posible que la batería IMPRES 2 esté llegando al final de su vida útil. La batería IMPRES 2 se puede seguir utilizando. En algunas situaciones, puede ser preferible asignar la batería a alguien que no requiera una gran capacidad de batería para completar un turno de trabajo.



## Capítulo 4

# Solución de problemas

El cargador adaptable incorpora las siguientes características:

- Una fuente de alimentación de entrada universal
- Un cargador rápido de corriente constante
- Un cargador de acondicionamiento de pulso negativo
- Una unidad de calibración
- Una salida de alimentación USB tipo A
- Un switch de encendido o apagado seleccionable para activar o desactivar la calibración.

La combinación de las características que se mencionan anteriormente es única en un cargador de escritorio. Por lo tanto, no se recomienda hacer funcionar el radio con la batería integrada mientras se encuentre en el cargador.

Durante el proceso de calibración, la batería se descarga por completo. Como resultado, es posible que el radio se apague durante el modo de calibración. Durante el proceso de carga, el funcionamiento del radio puede provocar una disminución mínima del rendimiento del radio y un mayor tiempo de carga de la batería.

Cuando esté solucionando un problema, siempre observe el color del LED.

### Mesa 6: Solución de problemas

Problema	Qué se debe hacer...
No hay indicación del cargador <ul style="list-style-type: none"><li>• No se produce contacto con el cargador.</li><li>• El cargador no recibe alimentación.</li></ul>	Verifique que la batería esté insertada correctamente.  Asegúrese de que el conector de la fuente de alimentación esté bien enchufado al cargador, que el tomacorriente de CA sea apropiado y que tenga energía.
Indicador rojo intermitente <ul style="list-style-type: none"><li>• No se produce contacto con el cargador.</li><li>• No se puede cargar la batería.</li></ul>	Extraiga la batería del cargador y vuelva a insertarla. <ul style="list-style-type: none"><li>• Verifique que la batería sea una batería autorizada por Motorola Solutions que aparezca en <a href="#">Baterías autorizadas por Motorola Solutions en la página 12</a>. Es posible que otras baterías no se carguen.</li><li>• Desconecte el cargador de la batería y, con un paño seco y limpio, limpie los contactos metálicos dorados de carga de la batería y del cargador.</li><li>• Vuelva a colocar la batería en su sitio.</li></ul>
Indicador ámbar intermitente <ul style="list-style-type: none"><li>• La batería está a la espera de recibir la carga. Es posible que la temperatura de la batería sea inferior a 5 °C (41 °F) o superior a 40 °C</li></ul>	Una vez que se corrija este problema, la batería comenzará a cargarse automáticamente.

<b>Problema</b>	<b>Qué se debe hacer...</b>
(104 °F), o que el voltaje de la batería esté por debajo del umbral predeterminado para la carga rápida.	

## Capítulo 5

# Mantenimiento

Los cargadores adaptables IMPRES 2 no se pueden reparar. Solicite los cargadores de repuesto que necesite a su representante de ventas local de Motorola Solutions.

# Guia do usuário do carregador para unidade adaptável IMPRES 2 PMPN4632

**DEZEMBRO DE 2023**

© 2023 Motorola Solutions, Inc. All Rights Reserved.



MN009420A01-AC

# Informações jurídicas e de segurança

Esta seção traz informações jurídicas e de segurança relacionadas a este produto.

## Propriedade intelectual e comunicados regulatórios

### Direitos autorais

Os produtos da Motorola Solutions descritos neste documento podem incluir programas de computador da Motorola Solutions protegidos por direitos autorais. As leis dos Estados Unidos e de outros países garantem determinados direitos exclusivos da Motorola Solutions que envolvem programas de computador protegidos por direitos autorais. Sendo assim, nenhum programa de computador protegido por direitos autorais da Motorola Solutions, incluído nos produtos da Motorola Solutions descritos neste documento, pode ser copiado ou reproduzido, de qualquer forma, sem permissão expressa por escrito da Motorola Solutions.

Nenhuma parte deste documento pode ser reproduzida, transmitida, armazenada em sistema de recuperação ou traduzida para qualquer idioma ou linguagem de computador, de forma nenhuma nem por nenhum meio, sem permissão prévia por escrito da Motorola Solutions, Inc.

### Marcas registradas

MOTOROLA, MOTO, MOTOROLA SOLUTIONS, and the Stylized M Logo are trademarks or registered trademarks of Motorola Trademark Holdings, LLC and are used under license. All other trademarks are the property of their respective owners.

### Direitos de licença

A aquisição de produtos da Motorola Solutions não pressupõe garantia, explícita ou implícita, por impedimento ou qualquer outra forma, de qualquer licença de direito autoral, patente ou aplicação de patente da Motorola Solutions, exceto a licença de uso regular não exclusiva, isenta de exploração de patente concedida por força de lei na venda de um produto.

### Conteúdo de código aberto

Este produto pode conter software de código aberto usado conforme licença. Consulte na mídia de instalação do produto o conteúdo completo sobre Atribuições e comunicados jurídicos de código aberto.

### Diretiva WEEE (Waste of Electrical and Electronic Equipment, resíduos de equipamentos elétricos e eletrônicos) da União Europeia e do Reino Unido



A diretiva WEEE da União Europeia e a regulamentação WEEE do Reino Unido exigem que os produtos vendidos nos países da União Europeia e do Reino Unido exibam a etiqueta de lixeira cruzada no produto (ou na embalagem, em alguns casos). Conforme definido pela diretiva WEEE, essa etiqueta de lixeira cruzada indica que os clientes e os usuários finais nos países da União Europeia e do Reino Unido não podem descartar equipamentos ou acessórios elétricos ou eletrônicos em lixo doméstico.

Os clientes ou usuários finais dos países da União Europeia e do Reino Unido devem entrar em contato com o representante do fornecedor do equipamento ou o centro de assistência local para obter informações sobre o sistema de coleta de lixo em seu país.

## Isenção de responsabilidade

Observe que alguns recursos, facilidades e capacidades descritos neste documento podem não ser pertinentes ou licenciados para uso em um sistema específico ou podem depender das características de uma determinada unidade de rádio móvel ou da configuração de determinados parâmetros. Consulte seu contato da Motorola Solutions para mais informações.

© 2023 Motorola Solutions, Inc. All Rights Reserved

## Marcas de certificação



## Endereço de contato

### European Union Contact

Motorola Solutions,  
Czerwone Maki 82,  
30-392 Krakow, Poland

# Fale conosco

O CMSO (Centralized Managed Support Operations, centro de operações de suporte técnico gerenciado) é o principal contato para suporte técnico incluído no contrato de serviço da sua organização com a Motorola Solutions. Para permitir um tempo de resposta mais rápido aos problemas dos clientes, a Motorola Solutions oferece suporte em vários países ao redor do mundo.

Clientes do contrato de serviço devem entrar em contato com o CMSO em todas as situações listadas na seção Responsabilidades do cliente do contrato, tais como:

- Confirmar os resultados e as análises da solução de problemas antes de agir

Sua organização recebeu números de telefone de suporte e outras informações de contato apropriadas para sua região geográfica e seu contrato de serviço. Use essas informações de contato para obter uma resposta mais eficiente. No entanto, se necessário, também é possível encontrar informações gerais de contato de suporte no site da Motorola Solutions seguindo estas etapas:

1. Digite [motorolasolutions.com](https://motorolasolutions.com) no navegador.
2. Verifique se o país ou a região da organização é exibida na página. Clique ou toque no nome da região para alterá-lo, caso necessário.
3. Na página [motorolasolutions.com](https://motorolasolutions.com), selecione “Suporte”.

## Comentários

Envie as perguntas e os comentários sobre a documentação do usuário para [documentation@motorolasolutions.com](mailto:documentation@motorolasolutions.com).

Dê as seguintes informações ao relatar um erro na documentação:

- Título do documento e número da peça
- Número da página ou título da seção com o erro
- Descrição do erro

A Motorola Solutions oferece diversos cursos projetados para auxiliar na aprendizagem do sistema. Para informações, acesse <https://learning.motorolasolutions.com> e veja as ofertas de cursos atuais e os caminhos de tecnologia.

# Convenções de ícones

O conjunto de documentação foi criado para oferecer mais dicas visuais ao leitor. Os ícones gráficos a seguir são usados em todo o conjunto de documentação.



**PERIGO:**

A palavra de sinalização PERIGO com o respectivo ícone de segurança indica informações que, se desconsideradas, podem resultar em morte ou ferimentos graves.



**AVISO:**

A palavra de sinalização AVISO com o respectivo ícone de segurança indica informações que, se desconsideradas, podem resultar em morte, ferimentos graves ou, ainda, danos graves ao produto.



**ATENÇÃO:**

A palavra de sinalização CUIDADO com o respectivo ícone de segurança indica informações que, se desconsideradas, podem causar ferimentos de gravidade menor ou moderada ou, ainda, danos graves ao produto.

**ATENÇÃO:**

A palavra de sinalização CUIDADO poderá ser usada sem o ícone de segurança para indicar possíveis danos ou riscos de ferimento não relacionados ao produto.



**IMPORTANTE:**

Declarações IMPORTANTES contêm informações essenciais para o assunto em questão, mas que não são classificadas com um termo ATENÇÃO ou AVISO. Não há nenhum nível de aviso associado a uma declaração classificada como IMPORTANTE.



**OBSERVAÇÃO:**

OBSERVAÇÃO contém informações mais importantes do que o texto ao redor, como exceções ou precondições. Esse ícone também indica outros locais para o leitor consultar informações adicionais, lembra ao leitor sobre como concluir uma ação (quando a ação não faz parte do procedimento atual, por exemplo) ou informa o leitor sobre a localização de algum item na tela. Não há nenhum nível de aviso associado a uma observação.



# Convenções de estilo

As seguintes convenções de estilo são utilizadas:

Convenção	Descrição
<b>Negrito</b>	Esta família tipográfica é usada, por exemplo, em nomes de janelas, botões e etiquetas quando esses nomes aparecem na tela (exemplo: a janela <b>Navegador de alarmes</b> ). Quando é óbvio que estamos nos referindo a, por exemplo, um botão, o nome é utilizado sozinho (exemplo: Clique em <b>OK</b> ).
Monospacing font in bold	Esta família tipográfica é usada para que as palavras sejam digitadas exatamente como serão exibidas no texto (por exemplo: no campo <b>Endereço</b> , digite <code>http://ucs01.ucs:9080/</code> ).
Fonte monoespaçada	Esta família tipográfica é usada para mensagens, comandos e outros textos exibidos na tela do computador (por exemplo: Um novo destino de interceptação foi adicionado).
<b>&lt;Fonte monoespaçada em negrito e itálico&gt;</b>	Esta família tipográfica é usada com parênteses angulares que devem ser substituídos por um membro específico do grupo que as palavras representam (exemplo: <b>&lt;número do roteador&gt;</b> ).   <b>OBSERVAÇÃO:</b> em sequências que devem ser digitadas, os parênteses angulares são omitidos para evitar confusões quanto a se eles devem ser incluídos ou não no texto que será digitado.
LETRAS MAIÚSCULAS	Esta família tipográfica é usada para teclas de teclado (por exemplo: Aperte Y e, em seguida, aperte ENTER).
<i>Itálico</i>	Esta família tipográfica é usada em citações. A citação, geralmente, é o nome de um documento ou uma frase de outro documento (exemplo: <i>Visão geral do sistema DIMETRA IP</i> ).
→	Uma → (seta apontando para a direita) é usada para indicar o menu ou a estrutura de guia nas instruções sobre como selecionar determinado item do menu (exemplo: <b>Arquivo</b> → <b>Salvar</b> ) ou determinada subguia.

# Índice

<b>Informações jurídicas e de segurança.....</b>	<b>2</b>
Propriedade intelectual e comunicados regulatórios.....	2
Marcas de certificação.....	3
Endereço de contato.....	3
<b>Fale conosco.....</b>	<b>4</b>
<b>Convenções de ícones.....</b>	<b>5</b>
<b>Convenções de estilo.....</b>	<b>6</b>
<b>Instruções de segurança importantes.....</b>	<b>8</b>
<b>Diretrizes de segurança operacional.....</b>	<b>9</b>
<b>Capítulo 1: Recursos e benefícios.....</b>	<b>10</b>
<b>Capítulo 2: Visão geral do carregador.....</b>	<b>11</b>
2.1 Fontes de alimentação autorizadas pela Motorola Solutions.....	12
2.2 Baterias autorizadas pela Motorola Solutions.....	12
2.3 Especificações do carregador.....	12
<b>Capítulo 3: Procedimento de carregamento.....</b>	<b>13</b>
3.1 Indicadores de carregamento.....	15
3.2 Calibração automática da bateria IMPRES 2.....	15
3.3 Indicação de fim de vida útil de serviço.....	16
<b>Capítulo 4: Diagnóstico e solução de problemas.....</b>	<b>17</b>
<b>Capítulo 5: Serviço.....</b>	<b>19</b>

# Instruções de segurança importantes

Este documento contém instruções de segurança e operação importantes. Leia estas instruções com atenção e guarde-as para consulta futura.

Antes de utilizar o carregador da bateria, leia todas as instruções e observações de alerta sobre o carregador, a bateria e o rádio que emprega a bateria.



## AVISO:

- Para reduzir o risco de ferimentos, carregue somente baterias recarregáveis autorizadas. Outras baterias podem explodir, causando ferimentos e danos.
- Para reduzir o risco de incêndio, choque elétrico ou ferimentos, use apenas acessórios recomendados pela Motorola Solutions.
- Para reduzir o risco de danos ao cabo de alimentação, puxe pelo conector e não pelo cabo ao desconectar o cabo de alimentação da tomada de CA ou do carregador.
- Para reduzir o risco de incêndio ou choque elétrico, evite usar extensões. Caso seja necessário utilizar um cabo de extensão, verifique se o tamanho da extensão é de 18 AWG para comprimentos de até 30,48 m (100 pés) e de 16 AWG para comprimentos de até 45,72 m (150 pés).
- Para reduzir o risco de incêndio, choque elétrico ou ferimentos, não use o carregador se estiver quebrado ou danificado de qualquer forma. Leve o carregador para um representante qualificado da assistência técnica Motorola Solutions.
- Para reduzir o risco de incêndio ou choque elétrico, não desmonte o carregador. Não é possível consertar o carregador e não há peças de reposição disponíveis.
- Para reduzir o risco de choque elétrico, desconecte o carregador da tomada de CA antes de fazer qualquer tipo de limpeza ou manutenção.

# Diretrizes de segurança operacional

- Este equipamento não é adequado para uso ao ar livre. Utilize somente em locais secos ou em condições secas.
- Conecte o equipamento somente a uma fonte com fusíveis e fios adequados e com a tensão correta, conforme especificado no produto.
- Desconecte da tensão de linha retirando o conector principal da tomada.
- A tomada à qual este equipamento está conectado deve estar próxima e facilmente acessível.
- A temperatura ambiente máxima ao redor do carregador não deve exceder 40 °C (104 °F).
- Certifique-se de que o cabo esteja localizado em uma área segura para que não seja possível pisar ou tropeçar nele, molhá-lo ou danificá-lo.
- A saída da unidade de fonte de alimentação não deve ultrapassar as classificações nominais especificadas na etiqueta do produto localizada na parte de baixo do carregador.

## Capítulo 1

# Recursos e benefícios

A solução de energia IMPRES 2 é um sistema de energia avançado, com Tri-Chemistry, desenvolvido pela Motorola Solutions.

O sistema consiste em baterias IMPRES 2, carregador adaptável IMPRES 2, hardware de rádio e software que permite que rádios compatíveis com IMPRES 2 se comuniquem com baterias IMPRES 2.

O carregador adaptável IMPRES 2, quando usado com as baterias IMPRES 2 da Motorola Solutions, oferece os seguintes benefícios:

- Aumenta a vida útil da bateria, reduzindo significativamente o aquecimento durante ciclos de carregamento lento e pós-carregamento.
- Permite um carregamento mais rápido de baterias de íon de lítio IMPRES 2.
- Elimina a necessidade de capacitar pessoal para gerenciar tarefas de manutenção da bateria.

Ao usar esse exclusivo sistema patenteado, não é necessário controlar nem registrar a bateria IMPRES 2, realizar ciclos de calibração manual ou remover as baterias dos carregadores após o término do carregamento.

O carregador adaptável IMPRES 2 monitora o padrão de utilização da bateria IMPRES 2, armazena as informações na bateria IMPRES 2 e executa um ciclo de calibração apenas quando necessário.

O carregador adaptável IMPRES 2 não causa superaquecimento na bateria IMPRES 2, independentemente do tempo que ela foi deixada no compartimento. O carregador monitora a bateria e a carrega automaticamente conforme necessário.

## Capítulo 2

# Visão geral do carregador

## Visão geral do carregador

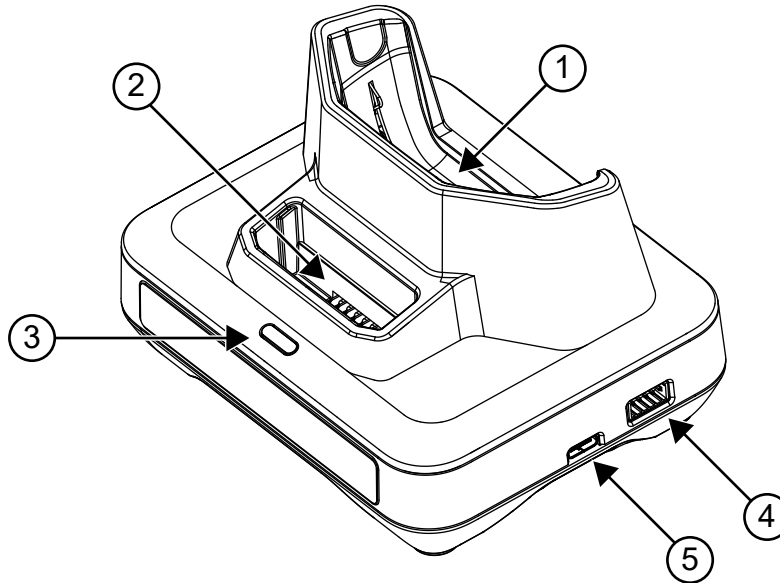

### Acima 1: Visão geral e descrição do carregador

Item	Descrição
1	Compartimento de carregamento do rádio
2	Compartimento de carregamento da bateria
3	Indicador do carregador - indicador de status da carga da bateria
4	Porta de gerenciamento de frota ou programação; requer um Módulo de comunicação (número da peça: NNTN8870). <sup>1</sup>
5	USB tipo C - entrada da fonte de alimentação

O compartimento do carregador acomoda um rádio com uma bateria IMPRES 2 acoplada e/ou uma bateria IMPRES 2 sozinha.

<sup>1</sup> Entre em contato com seu representante de vendas local da Motorola Solutions para solicitar este item

## 2.1

## Fontes de alimentação autorizadas pela Motorola Solutions

### Acima 2: Fontes de alimentação autorizadas pela Motorola Solutions

Fonte de alimentação	Descrição da fonte de alimentação	Tomada do país
PS000555A02	15,75 W, 100 a 240 V	Europa

## 2.2

## Baterias autorizadas pela Motorola Solutions

### Acima 3: Baterias autorizadas pela Motorola Solutions

Número da peça da bateria	IMPRES 2™
PMNN4830_	Sim

## 2.3

## Especificações do carregador

### Acima 4: Especificações do carregador

Carregador	Entrada	Saída
PMPN4632_	5,25 V $\overline{\text{---}}$ , 3 A	Dispositivo: 5 V $\overline{\text{---}}$ , 1,5 A Bateria: 4,4 V $\overline{\text{---}}$ , 1,5 A

## Capítulo 3

# Procedimento de carregamento

O sistema do carregador adaptável IMPRES 2™ é um sistema de manutenção de bateria totalmente automatizado.



**OBSERVAÇÃO:**

Para garantir um desempenho ideal do carregamento, desligue o rádio durante o carregamento, a menos que o rádio esteja transmitindo dados sem fio via Wi-Fi ou Bluetooth.

**Procedimento:**

1. Conecte a ponta do carregador do cabo da fonte de alimentação ao receptáculo de energia localizado na parte lateral do carregador.
2. Conecte a ponta do cabo de alimentação correspondente à tomada de parede à tomada de CA adequada.  
  
Uma sequência de ativação bem-sucedida é indicada quando a luz pisca uma vez em verde no indicador do carregador.
3. Insira um rádio com uma bateria IMPRES 2 ou uma bateria independente IMPRES 2, no compartimento do carregador.
  - a. Alinhe os contatos do rádio ou da bateria com os contatos no compartimento do carregador.
  - b. Pressione o rádio ou a bateria no compartimento para garantir o contato completo entre o carregador e os contatos do rádio ou da bateria.



**Figura 1: Carregamento do rádio com bateria**

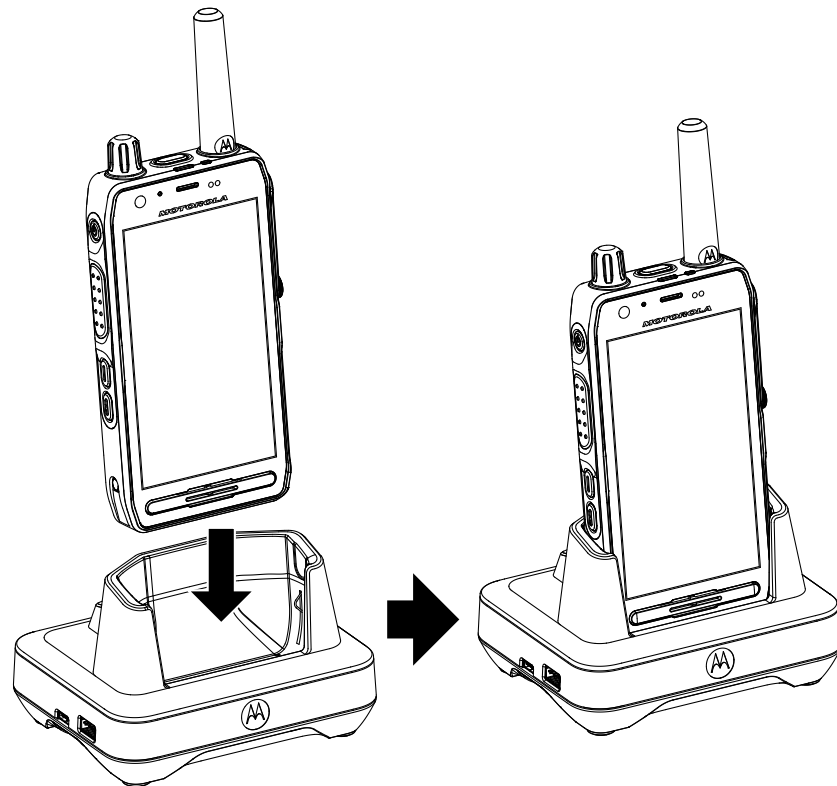

**Figura 2: Carregamento da bateria**

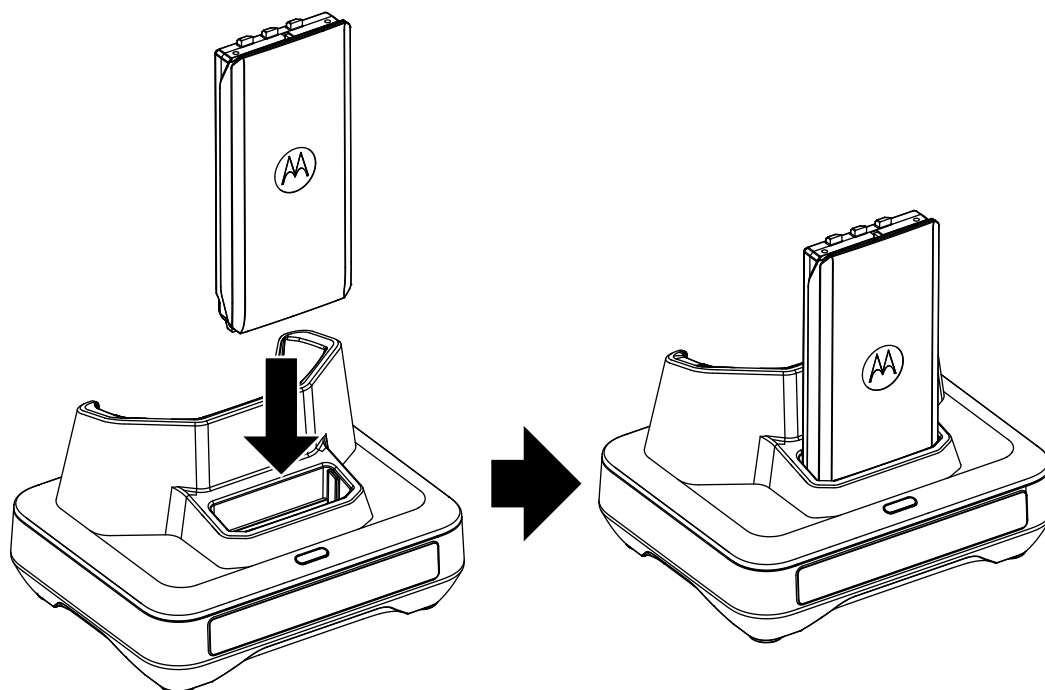







- c. Quando a bateria IMPRES 2 está encaixada corretamente no compartimento, o indicador do carregador acende, indicando que o carregador reconheceu a presença da bateria. Consulte os indicadores de carregamento na [Acima 5: Indicadores de carregamento da bateria na página 15](#).
- 4. Para remover um rádio ou uma bateria do carregador, puxe para cima até que o rádio ou a bateria saia completamente do compartimento do carregador.

### 3.1

## Indicadores de carregamento

A tabela a seguir é aplicável somente quando uma bateria é carregada no compartimento do carregador da bateria. Quando um rádio estiver carregado no compartimento do carregador do rádio, consulte o visor e o indicador de carregamento LED do rádio, respectivamente.

**Acima 5: Indicadores de carregamento da bateria**

Status	Indicador de LED	Descrição
Ligado	Verde por aproximadamente um segundo 	A inicialização do carregador foi bem-sucedida
Carregando	Vermelho constante 	A bateria está no modo de carregamento rápido
90% carregada	Verde piscando 	A bateria é carregada até 90% ou mais
Totalmente carregada	Verde constante 	A bateria está quase carregada ou totalmente carregada
Falha	Vermelho piscando 	Consulte <a href="#">Diagnóstico e solução de problemas na página 17</a> .
Em espera	Âmbar piscando 	A bateria está aguardando o carregamento rápido. A bateria pode estar muito quente, muito fria ou com baixa tensão
Fim da vida útil	Vermelho/verde intermitente 	A bateria ainda pode ser utilizada, mas pode estar próxima do fim de sua vida útil

### 3.2

## Calibração automática da bateria IMPRES 2

O carregador adaptável IMPRES 2 da Motorola Solutions é capaz de determinar quando calibrar a bateria quando usada com uma bateria IMPRES 2 da Motorola Solutions.



**OBSERVAÇÃO:**

O compartimento do carregador do rádio não executa o processo de calibração.

a bateria IMPRES 2 deve estar fora do compartimento do carregador IMPRES 2 por mais de 30 minutos para calibração e recondicionamento automáticos.

Quando uma bateria IMPRES 2 é inserida corretamente no carregador, o carregador determina se é adequado calibrar a bateria. Se a bateria precisar ser calibrada, uma luz âmbar constante acenderá automaticamente no carregador. Esse processo pode levar até 12 horas ou mais para ser concluído, dependendo do estado da carga e da capacidade de carga da bateria quando ela é inserida.

Para que este processo seja eficiente, a bateria IMPRES 2 deve concluir o processo de calibração ou recarga. Deixe a bateria no carregador até o carregador exibir uma luz verde constante. Durante a conclusão do ciclo de calibração, o carregador recarrega a bateria IMPRES 2 automaticamente.

### 3.3

## Indicação de fim de vida útil de serviço

O carregador IMPRES 2 pode indicar o fim de vida útil de serviço da bateria IMPRES 2 alternando o LED entre vermelho e verde depois da conclusão bem-sucedida de calibração ou recondicionamento. Para baterias com ícone de autocalibração, o carregador pode indicar momentaneamente o fim do serviço da bateria ao inseri-la e piscar continuamente os LEDs vermelho e verde ao concluir o carregamento.

Conforme as baterias são usadas, o desgaste normal reduz a capacidade disponível. Os carregadores IMPRES 2 comparam a capacidade da bateria IMPRES 2 com a capacidade nominal da bateria. Quando a capacidade estiver em um valor muito baixo, a bateria IMPRES 2 pode estar chegando ao fim de vida útil de serviço. A bateria IMPRES 2 permanece utilizável. Em alguns casos, pode ser preferível que a bateria seja empregada por alguém que não precise de uma grande capacidade da bateria para concluir um turno de trabalho.

## Capítulo 4

# Diagnóstico e solução de problemas

O carregador adaptável incorpora os seguintes recursos:

- Uma fonte de alimentação de entrada universal
- Um carregador rápido de corrente contínua
- Um carregador de condicionamento de pulso negativo
- Uma unidade de calibração
- Uma saída de energia USB Tipo A
- Um botão Ligar/Desligar selecionável pelo usuário para ligar ou desligar calibração.

A combinação dos recursos acima é exclusiva em um carregador de mesa. Portanto, a operação do rádio com uma bateria instalada no carregador não é recomendada.

Durante o processo de calibração, a bateria fica totalmente descarregada. Conseqüentemente, o rádio pode desligar quando estiver no modo de calibração. A operação do rádio durante o processo de carregamento pode resultar em um desempenho minimamente reduzido do rádio e na extensão do tempo de carga da bateria.

Durante o diagnóstico e solução de problemas, sempre observe a cor do LED.

### Acima 6: Diagnóstico e solução de problemas

Problema	O que fazer...
<p>Sem indicação do carregador</p> <ul style="list-style-type: none"><li>• Não há contato com o carregador.</li><li>• Não há energia no carregador.</li></ul>	<p>Verifique se a bateria está inserida corretamente.</p> <p>Verifique se a fonte de alimentação está conectada corretamente ao carregador e a uma tomada de CA apropriada e se há corrente elétrica na tomada.</p>
<p>Piscando em vermelho</p> <ul style="list-style-type: none"><li>• Não há contato com o carregador.</li><li>• A bateria não é recarregável.</li></ul>	<p>Remova a bateria do carregador e recoloque-a no carregador.</p> <ul style="list-style-type: none"><li>• Verifique se a bateria é uma bateria autorizada pela Motorola Solutions listada na <a href="#">Baterias autorizadas pela Motorola Solutions na página 12</a>. É possível que outras baterias não sejam carregadas.</li><li>• Interrompa o fornecimento de energia para o carregador da bateria e, com um pano limpo e seco, limpe os contatos metálicos dourados de carregamento da bateria e do carregador.</li><li>• Substitua a bateria.</li></ul>
<p>Piscando em amarelo</p> <ul style="list-style-type: none"><li>• A bateria está aguardando ser carregada. A temperatura da bateria pode estar abaixo de 5 °C (41 °F), acima de 40 °C (104 °F) ou a</li></ul>	<p>Quando essa condição é corrigida, o carregamento da bateria é iniciado automaticamente.</p>

<b>Problema</b>	<b>O que fazer...</b>
tensão da bateria pode ser inferior ao nível predeterminado para carregamento rápido.	

## Capítulo 5

# Serviço

Os carregadores adaptáveis IMPRES 2 não podem ser reparados. Encomende carregadores de reposição ao seu representante de vendas local da Motorola Solutions, conforme necessário.

# Brugervejledning til IMPRES 2 adaptiv enhedsoplader PMPN4632

**DECEMBER 2023**

© 2023 Motorola Solutions, Inc. All Rights Reserved.



MN009420A01-AC

# Sikkerhed og juridisk

Dette afsnit indeholder sikkerhedsoplysninger og juridiske oplysninger om dette produkt.

## Bemærkninger om intellektuel ejendomsret og lovgivning

### Copyright

De Motorola Solutions-produkter, som er beskrevet i dette dokument, kan indeholde Motorola Solutions-computerprogrammer, som er copyrightbeskyttet. Love i USA og andre lande giver Motorola Solutions særlige enerettigheder på computerprogrammer, som er copyrightbeskyttet. Følgelig må computerprogrammer, som Motorola Solutions har ophavsret til, og som er indeholdt i de Motorola Solutions-produkter, der er beskrevet i dette dokument, ikke kopieres eller reproduceres på nogen måde uden udtrykkelig skriftlig tilladelse fra Motorola Solutions.

Ingen dele af dette dokument må reproduceres, sendes, gemmes i et arkivsystem eller oversættes til nogen sprog eller computersprog, i nogen form eller på nogen måde, uden forudgående skriftlig godkendelse fra Motorola Solutions, Inc.

### Varemærker

MOTOROLA, MOTO, MOTOROLA SOLUTIONS, and the Stylized M Logo are trademarks or registered trademarks of Motorola Trademark Holdings, LLC and are used under license. All other trademarks are the property of their respective owners.

### Licensrettigheder

Købet af Motorola Solutions-produkter må ikke være genstand for overdragelse, hverken direkte eller indirekte, ved afskæring fra indsigelse eller på anden måde, af nogen licens med ophavsrettigheder, patenter eller patentprogrammer fra Motorola Solutions, ud over de almindelige, ikke-eksklusive, royalty-fri licenser til brug, som opstår ud fra loven ved salg af produktet.

### Open Source-indhold

Dette produkt kan indeholde Open Source-software, der bruges under licens. Se produktinstallationsmediet for at få fuldstændige juridiske bemærkninger og kildeangivelse til Open Source.

### Direktiv om bortskaffelse af elektrisk og elektronisk udstyr (WEEE) i EU, Storbritannien og Nordirland



EU's WEEE-direktiv og Storbritannien og Nordirlands WEEE-forordning kræver, at produkter, der sælges til EU-lande, Storbritannien og Nordirland, skal have en mærkat med en overstreget skraldespand på produktet (eller i nogle tilfælde på pakken). I direktivet om bortskaffelse af elektrisk og elektronisk udstyr defineres denne mærkat med en overstreget skraldespand som en angivelse af, at kunder og slutbrugere i EU-lande, Storbritannien og Nordirland ikke må bortskaffe elektronisk og elektrisk udstyr og tilbehør sammen med husholdningsaffald.

Kunder og slutbrugere i EU-lande, Storbritannien og Nordirland skal kontakte deres lokale udstyrsleverandør eller servicecenter for at få oplysninger om systemet til affaldsindsamling i deres land.



## Ansvarsfraskrivelse

Bemærk, at bestemte funktioner og muligheder, som er beskrevet i dette dokument, muligvis ikke er anvendelige til eller godkendt til brug på et bestemt system eller afhænger af karakteristiske data for en bestemt mobilabbonnentenhed eller konfigurationen af bestemte parametre. Din kontaktperson hos Motorola Solutions kan give dig flere oplysninger.

© 2023 Motorola Solutions, Inc. All Rights Reserved

## Certificeringsmærker



## Kontaktadresse

### European Union Contact

Motorola Solutions,  
Czerwone Maki 82,  
30-392 Krakow, Poland

# Kontakt os

Centralized Managed Support Operations (CMSO) er den primære kontakt til teknisk support inkluderet i organisationens serviceaftale med Motorola Solutions. Motorola Solutions tilbyder support fra flere lande i hele verden for hurtigere at kunne besvare kundeproblemer.

Serviceaftalekunder skal sørge for at ringe til CMSO i alle de situationer, der er angivet under Kundens ansvar i deres aftale, f.eks.:

- For at bekræfte fejlfindingsresultater og analyse, før der foretages handling

Din organisation har modtaget supporttelefonnumre og andre kontaktoplysninger, der passer til dit geografiske område og din serviceaftale. Anvend kontaktoplysninger for det mest effektive svar. Men hvis det er nødvendigt, kan du også finde generelle supportkontaktoplysninger på webstedet for Motorola Solutions ved at følge disse trin:

1. Indtast [motorolasolutions.com](https://motorolasolutions.com) i din browser.
2. Sørg for, at din organisations land eller område vises på siden. Hvis du klikker eller trykker på navnet på området giver det dig mulighed for at ændre det.
3. Vælg "Support" på siden [motorolasolutions.com](https://motorolasolutions.com).

## Kommentarer

Send spørgsmål og kommentarer vedrørende brugerdokumentation til [documentation@motorolasolutions.com](mailto:documentation@motorolasolutions.com).

Angiv følgende oplysninger ved rapportering af en dokumentationsfejl:

- Dokumentets titel og varenummer
- Sidenummer eller titel på afsnittet med fejlen
- En beskrivelse af fejlen

Motorola Solutions tilbyder forskellige kurser for at hjælpe med oplysninger om systemet. Du kan finde flere oplysninger på <https://learning.motorolasolutions.com> for at se de aktuelle kursustilbud og teknologistier.

# Ikonkonventioner

Dokumentationssættet er beregnet til at give læseren flere visuelle anvisninger. Følgende grafiske ikoner bruges i dokumentationssættet.



**FARE:** Signalordet DANGER med det tilknyttede sikkerhedsikon angiver oplysninger, som vil resultere i dødsfald eller alvorlige personskader, hvis de bliver ignoreret.



**ADVARSEL:** Signalordet WARNING med det tilknyttede sikkerhedsikon angiver oplysninger, som kan resultere i dødsfald, alvorlige personskader eller alvorlige produktskader, hvis de bliver ignoreret.



**FORSIGTIG:** Signalordet CAUTION med det tilknyttede sikkerhedsikon angiver oplysninger, som kan resultere i mindre alvorlige personskader eller alvorlige produktskader, hvis de bliver ignoreret.

**FORSIGTIG:** Signalordet CAUTION kan bruges uden sikkerhedsikonet til at angive mulig beskadigelse eller personskade, som ikke er relateret til produktet.



**VIGTIGT:** IMPORTANT-meddelelser indeholder oplysninger, der er afgørende for den aktuelle diskussion, men som ikke falder under CAUTION eller WARNING. Der er ikke noget advarselsniveau tilknyttet en IMPORTANT-meddelelse.



**BEMÆRKNING:** NOTICE indeholder oplysninger, der er vigtigere end den omgivende tekst, f.eks. undtagelser og forudsætninger. De henviser også læseren til yderligere oplysninger, minder læseren om, hvordan en handling udføres (når den f.eks. ikke er en del af den aktuelle procedure), eller fortæller læseren, hvor noget er på skærmen. Der er intet advarselsniveau knyttet til en bemærkning.

# Stilkonventioner

Følgende stilkonventioner anvendes:

Konvention	Beskrivelse
<b>Fed</b>	Denne skrifttype bruges til navne på f.eks. vinduer, knapper og mærkater, når disse navne vises på skærmen (f.eks. vinduet <b>Alarmbrowser</b> ). Når det er klart, at vi f.eks. henviser til en knap, bruges navnet alene (eksempel: Klik på <b>OK</b> ).
Monospacing font in bold	Denne skrifttype bruges til at indtaste ord nøjagtigt, som de vises i teksten (eksempel: I feltet <b>Adresse</b> skal du skrive <code>http://ucs01.ucs:9080/</code> ).
Skrifttype med fast tegnafstand	Denne skrifttype bruges til meddelelser, anmodninger og anden tekst, der vises på computerskærmen (eksempel: En ny trap-destination er blevet tilføjet).
<i>&lt;Skrifttype med fast tegnafstand i fed kursiv&gt;</i>	Denne skrifttype bruges med vinkelparenteser som pladsholdere for et bestemt medlem af gruppen, som ordene repræsenterer (eksempel: <i>&lt;routernummer&gt;</i> ).  <b>BEMÆRKNING:</b> I sekvenser, der skal indtastes, udelades vinkelparenteserne for at undgå forvirring, om hvorvidt vinkelparenteserne skal medtages i den tekst, der skal indtastes.
STORE BOGSTAVER	Denne skrifttype bruges til tastaturtaster (eksempel: Tryk på Y, og tryk derefter på ENTER).
<i>Kursiv</i>	Denne skrifttype bruges til citater. Et citat er normalt navnet på et dokument eller en sætning fra et andet dokument (eksempel: <i>Dimetra IP-systemoversigt</i> ).
→	En → (pil, der peger mod højre) bruges til at angive menuen eller fanestrukturen i instruktionerne om, hvordan du vælger et bestemt menupunkt (eksempel: <b>Fil</b> → <b>Gem</b> ) eller en bestemt underfane.

# Indhold

<b>Sikkerhed og juridisk</b> .....	<b>2</b>
Bemærkninger om intellektuel ejendomsret og lovgivning.....	2
Certificeringsmærker.....	3
Kontaktadresse.....	3
<b>Kontakt os</b> .....	<b>4</b>
<b>Ikonkonventioner</b> .....	<b>5</b>
<b>Stilkonventioner</b> .....	<b>6</b>
<b>Vigtige sikkerhedsinstrukser</b> .....	<b>8</b>
<b>Sikkerhedsretningslinjer for drift</b> .....	<b>9</b>
<b>Kapitel 1: Funktioner og fordele</b> .....	<b>10</b>
<b>Kapitel 2: Oversigt over oplader</b> .....	<b>11</b>
2.1 Godkendte strømforsyninger fra Motorola Solutions.....	12
2.2 Godkendte batterier fra Motorola Solutions.....	12
2.3 Specifikationer for oplader.....	12
<b>Kapitel 3: Genopladningsprocedure</b> .....	<b>13</b>
3.1 Opladningsindikatorer.....	14
3.2 Automatisk kalibrering af IMPRES 2-batteri.....	15
3.3 Indikation af afslutning af brugstid.....	15
<b>Kapitel 4: Fejlfinding</b> .....	<b>16</b>
<b>Kapitel 5: Service</b> .....	<b>17</b>

# Vigtige sikkerhedsinstrukser

Dette dokument indeholder vigtige sikkerheds- og betjeningsinstruktioner. Læs disse instruktioner omhyggeligt, og opbevar dem til fremtidig brug.

Før brug af batteriopladeren skal du gennemlæse alle instruktioner og advarselmærkater på opladeren, batteriet og den radio, der anvender batteriet.



## **ADVARSEL:**

- Anvend kun godkendte genopladelige batterier for at reducere risikoen for personskade. Andre batterier kan eksplodere, hvilket kan forårsage person- og produktskade.
- For at reducere risikoen for brand, elektrisk stød eller personskade må du kun bruge det tilbehør, der anbefales af Motorola Solutions.
- Med henblik på at reducere risikoen for skader på netledningen skal du trække i selve stikket og ikke i ledningen, når du tager netledningen ud af stikkontakten eller opladeren.
- For at reducere risikoen for brand eller elektrisk stød skal du undgå at bruge en forlængerledning. Hvis der benyttes forlængerledning, skal du sikre dig, at kabelstørrelsen er 18 AWG for længder op til 30,48 m og 16 AWG for længder op til 45,72 m.
- Med henblik på at reducere risikoen for brand, elektrisk stød eller personskade må opladeren ikke benyttes, hvis den er beskadiget eller ødelagt på nogen måde. Indlevér den til en kvalificeret Motorola Solutions-servicerepræsentant.
- For at mindske risikoen for brand eller elektrisk stød må opladeren ikke skilles ad. Den kan ikke repareres, og reservedele er ikke tilgængelige.
- Reducer risikoen for elektrisk stød ved at fjerne opladerens strømadapter fra stikkontakten, før du udfører vedligeholdelse eller rengøring.

# Sikkerhedsretningslinjer for drift

- Dette udstyr er ikke egnet til udendørs brug. Må kun bruges på tørre steder eller under tørre forhold.
- Slut kun udstyret til en passende sikret og kablet strømforsyning med den korrekte spænding, der fremgår af produktet.
- Afbryd forsyningsspændingen ved at tage hovedstikket ud af stikkontakten.
- Den stikkontakt, som udstyret sluttes til, skal befinde sig tæt på udstyret og være lettilgængelig.
- Den maksimale temperatur omkring opladeren må ikke overstige 40 °C (104 °F).
- Sørg for, at ledningen er placeret, så man ikke træder på den eller snubler over den, og at den ikke udsættes for vand, beskadigelse og påvirkninger.
- Udgangsspændingen fra strømforsyningen må ikke overskride de værdier, der er specificeret på produktets mærkat, som er placeret i bunden af opladeren.

## Kapitel 1

# Funktioner og fordele

IMPRES 2-energiløsningen er et avanceret Tri-Chemistry-energisystem udviklet af Motorola Solutions.

Systemet består af IMPRES 2-batterier, IMPRES 2 adaptiv oplader, radiohardware og -software, der giver mulighed for, at IMPRES 2-kompatible radioer kan kommunikere med IMPRES 2-batterier.

IMPRES 2 adaptiv oplader giver følgende fordele, når den bruges sammen med Motorola Solutions' IMPRES 2-batterier:

- Maksimer batteriets levetid ved at reducere varmen betydeligt under cyklusser med gradvis opladning og efteropladning.
- Giver højere IMPRES 2-lithium-ionbatteriopladning.
- Eliminer behovet for at uddanne personale til at håndtere batterivedligeholdelsesopgaver.

Ved hjælp af dette unikke patenterede system er der intet krav om at spore og registrere IMPRES 2-batteriforbrug, udføre manuelle kalibreringscyklusser eller fjerne batterier fra opladere, når opladningen er færdig.

IMPRES 2 adaptiv oplader overvåger brugsmønstret for IMPRES 2-batteriet, gemmer oplysningerne i IMPRES 2-batteriet og udfører kun en kalibreringscyklus, når det er nødvendigt.

IMPRES 2 adaptiv oplader overopvarmer ikke IMPRES 2-batteriet, uanset hvor længe det befinder sig i lommen. Opladeren overvåger batteriet og oplader automatisk batteriet efter behov.



## Kapitel 2

# Oversigt over oplader

## Oversigt over oplader

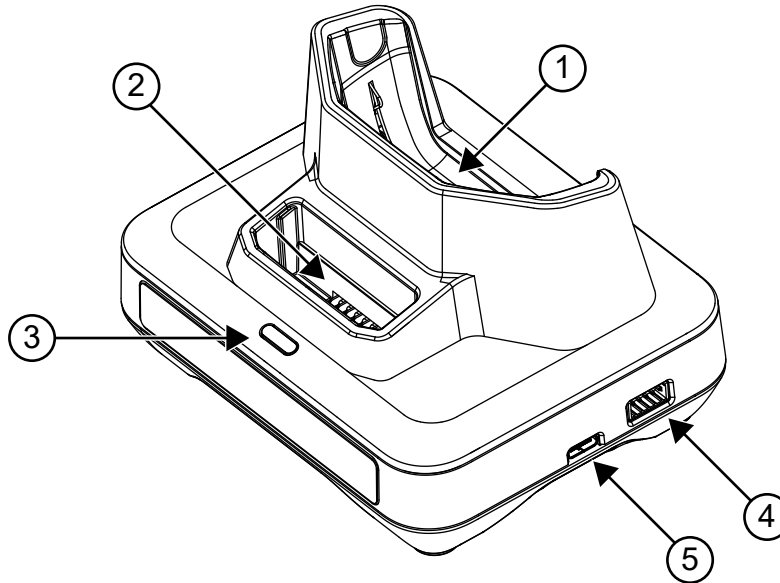

Tabel 1: Oversigt over og beskrivelse af oplader

Element	Beskrivelse
1	Lomme til opladning af radio
2	Lomme til opladning af batteri
3	Opladerindikator – indikator for batteriopladningsstatus
4	Programmerings- eller flådestyringsport – kræver et kommunikationsmodul (delnummer: NNTN8870). <sup>1</sup>
5	USB type C – strømforsyningsindgang

Opladerlommerne har plads til enten en radio med et IMPRES 2-batteri tilsluttet og/eller et IMPRES 2-batteri alene.

<sup>1</sup> Kontakt din lokale Motorola Solutions-salgrepræsentant for at bestille dette element

## 2.1

# Godkendte strømforsyninger fra Motorola Solutions

Tabel 2: Godkendte strømforsyninger fra Motorola Solutions

Strømforsyning	Beskrivelse af strømforsyning	Landestik
PS000555A02	15,75 W, 100-240 V	Europa

## 2.2

# Godkendte batterier fra Motorola Solutions

Tabel 3: Godkendte batterier fra Motorola Solutions

Batteriets delnummer	IMPRES 2™
PMNN4830_	Ja

## 2.3

# Specifikationer for oplader

Tabel 4: Specifikationer for oplader

Oplader	Indgang	Udgang
PMPN4632_	5,25 V $\overline{\text{---}}$ , 3 A	Enhed: 5 V $\overline{\text{---}}$ , 1,5 A Batteri: 4,4 V $\overline{\text{---}}$ , 1,5 A

## Kapitel 3

# Genopladningsprocedure

IMPRES 2™ adaptivt oplader-system er et fuldautomatisk batteriplejesystem.

 **BEMÆRKNING:** For at sikre en optimeret opladningsydelse skal du slukke for radioen under opladning, medmindre radioen sender data trådløst via Wi-Fi eller Bluetooth.

### Procedure:

1. Slut opladerenden af strømforsyningskablet til strømstikket i bunden af opladeren.
2. Sæt vægstikenden af strømforsyningsledningen i en passende stikkontakt.  
En vellykket opstartssekvens angives ved et enkelt grønt blink på opladerens indikator.
3. Sæt en radio med et IMPRES 2-batteri eller et selvstændigt IMPRES 2-batteri ind i opladerlommen.
  - a. Ret radio- eller batterikontakterne ind efter kontakterne i opladerlommen.
  - b. Tryk radioen eller batteriet ind i lommen for at sikre fuld kontakt mellem opladeren og radio- eller batterikontakterne.

**Figur 1: Opladning af radio med batteri**

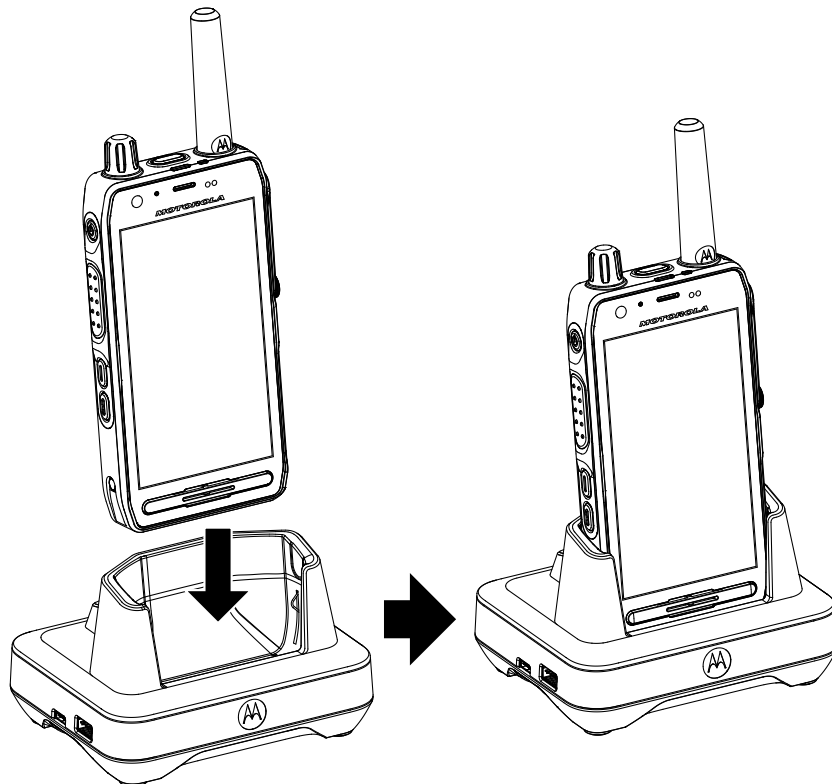

**Figur 2: Opladning af batteri**

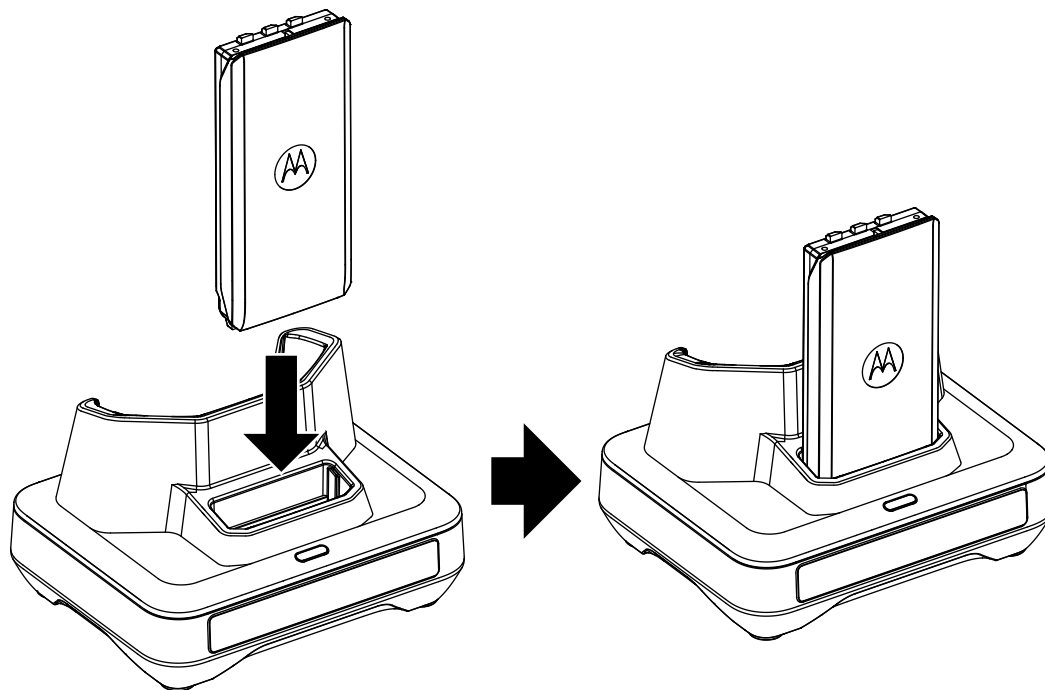



- c. Når IMPRES 2-batteriet sidder korrekt i lommen, lyser opladerindikatoren, hvilket angiver, at opladeren har registreret, at batteriet er til stede. Se opladningsindikatorerne i [Tabel 5: Indikatorer for batteriopladning på side 14](#).
- 4. For at fjerne en radio eller et batteri fra opladeren skal du trække lige op, indtil radioen eller batteriet er helt fri af opladerhuset.





### 3.1

## Opladningsindikatorer

Følgende tabel gælder kun, når et batteri er opladet i batteriopladningslommen. Når en radio er opladet i radioopladerlommen, skal du se henholdsvis displayet og LED-opladerindikatoren på radioen.

**Tabel 5: Indikatorer for batteriopladning**

Status	LED-indikator	Beskrivelse
Tændt	Grøn i ca. et sekund 	Opstart af opladeren lykkedes
Oplader	Konstant rød 	Batteri i hurtig opladningstilstand
90 % opladet	Blinker grønt 	Batteriet oplades til 90 % eller større kapacitet

Status	LED-indikator	Beskrivelse
Helt opladt	Konstant grøn 	Batteriet er næsten opladet eller fuldt opladet
Fejl	Blinker rødt 	Se <a href="#">Fejlfinding på side 16</a> .
Standby	Blinker gult 	Batteriet venter på hurtig opladning. Batteriet kan være for varmt, for koldt eller være for lidt opladet
Slut på brugstid	Skiftevis rød/grøn 	Batteriet er fortsat brugbart, men kan være tæt på afslutningen af sin brugstid

### 3.2

## Automatisk kalibrering af IMPRES 2-batteri

Motorola Solutions IMPRES 2 adaptiv oplader er i stand til at bestemme, hvornår batteriet skal kalibreres, når det bruges sammen med et Motorola Solutions IMPRES 2-batteri.



**BEMÆRKNING:** Radioopladningslommen foretager ikke kalibrering.

IMPRES 2-batteriet skal være uden for IMPRES 2-opladningslommen i mere end 30 minutter for automatisk kalibrering og genoprettelse.

Når et IMPRES 2-batteri er sat korrekt i opladeren, bestemmer opladeren, om det er hensigtsmæssigt at kalibrere batteriet. Hvis batteriet skal kalibreres, angiver opladeren automatisk en konstant gul farve. Denne proces kan tage op til 12 timer eller mere, afhængigt af batteriets opladningstilstand og kapacitet, når det indsættes.

Hvis denne proces skal være effektiv, skal IMPRES 2-batteriet have lov til at fuldføre kalibreringen eller genopladningen. Lad batteriet stå i opladeren, indtil opladeren viser en konstant grøn farve. Når kalibreringscyklussen er afsluttet, genoplader opladeren automatisk IMPRES 2-batteriet.

### 3.3

## Indikation af afslutning af brugstid

IMPRES 2-opladeren angiver muligvis, at IMPRES 2-batteriet er tæt på afslutningen af sin brugstid ved at skifte mellem rød og grøn LED-indikator, når kalibreringen eller reparationen er gennemført korrekt. For batteri med selvkalibreringsikon kan opladeren midlertidigt angive, at batteriet er ved at nå afslutningen af sin brugstid, når batteriet indsættes, ved at blinke konstant rødt og blinke konstant grønt ved fuld opladning.

Når der bruges batterier, reducerer normal slitage den tilgængelige kapacitet. IMPRES 2-opladere sammenligner IMPRES 2-batterikapacitet med batteriets nominelle kapacitet. Når kapaciteten er ved en meget lav værdi, er IMPRES 2-batteriet måske ved at være ved at være færdigt. IMPRES 2-batteriet forbliver brugbart. I nogle scenarier kan det være at foretrække at installere batteriet til en person, der ikke kræver stor batterikapacitet, for at gennemføre et skiftehold.

## Kapitel 4

# Fejlfinding

Den adaptive oplader indeholder følgende:

- En universel indgangsstrømforsyning
- En konstantstrøms-hurtigoplader
- En negativ impuls-konditioneringsoplader
- En kalibreringsenhed
- En USB type A-strømodgang
- En brugervalgt tænd- eller slukkkontakt til at tænde/slukke for kalibrering.

Kombinationen af ovenstående funktioner er unik for en bordoplader. Derfor anbefales det ikke at betjene radioen med et batteri tilsluttet, mens den er i opladeren.

Under kalibreringsprocessen bliver batteriet helt afladet. Som følge heraf kan radioen lukke ned under kalibreringstilstand. Under opladningen kan betjening af radio resultere i minimalt reduceret radioidelse og forlænget batteriopladningstid.

Ved fejlsøgning skal farven på indikatoren altid tages i betragtning.

**Tabel 6: Fejlfinding**

Problem	Gør følgende...
Ingen opladerindikation <ul style="list-style-type: none"><li>• Der oprettes ikke kontakt til oplader.</li><li>• Ingen strøm til opladeren.</li></ul>	Kontroller, at batteriet er isat korrekt.  Sørg for, at strømforsyningsstikket er korrekt tilsluttet opladeren og en passende stikkontakt, og sørg for, at der er strøm i stikkontakten.
Blinkende rød indikation <ul style="list-style-type: none"><li>• Der oprettes ikke kontakt til oplader.</li><li>• Batteriet kan ikke oplades.</li></ul>	Fjern batteriet fra opladeren, og sæt det tilbage i opladeren. <ul style="list-style-type: none"><li>• Kontroller, at batteriet er et Motorola Solutions-godkendt batteri, der er angivet i <a href="#">Godkendte batterier fra Motorola Solutions på side 12</a>. Andre batterier kan muligvis ikke oplades.</li><li>• Afbryd strømmen fra batteriopladeren, og rengør opladningskontakterne af guldmetal på både batteriet og opladeren med en ren, tør klud.</li><li>• Udskift batteriet.</li></ul>
Blinkende gul indikation <ul style="list-style-type: none"><li>• Batteriet venter på at oplade. Batteriets temperatur kan være under 5 °C (41 °F), over 40 °C (104 °F), eller batterispændingen kan være lavere end det forudbestemte tærskelniveau for hurtig opladning.</li></ul>	Når denne tilstand er korrigeret, begynder batteriet automatisk at oplade.

## Kapitel 5

# Service

IMPRES 2 adaptive opladere kan ikke repareres. Bestil udskiftningsopladere efter behov hos din lokale Motorola Solutions-salgsrepræsentant.

# Adaptives IMPRES 2- Ladegerät PMPN4632 – Benutzerhandbuch

**DEZEMBER 2023**

© 2023 Motorola Solutions, Inc. All Rights Reserved.



MN009420A01-AC



# Sicherheit und Rechtliches

Dieser Abschnitt enthält die Sicherheits- und rechtlichen Informationen für dieses Produkt.

## Hinweise zu geistigem Eigentum und gesetzlichen Bestimmungen

### Copyright

Die im vorliegenden Dokument beschriebenen Motorola Solutions-Produkte können durch Copyright geschützte Computerprogramme von Motorola Solutions enthalten. Nach dem Recht der USA und anderer Staaten sind bestimmte exklusive Rechte an der urheberrechtlich geschützten Software dem Unternehmen Motorola Solutions vorbehalten. Demzufolge dürfen urheberrechtlich geschützte Computerprogramme von Motorola Solutions, die zusammen mit den in diesem Dokument beschriebenen Motorola Solutions-Produkten ausgeliefert werden, ohne die vorherige schriftliche Genehmigung von Motorola Solutions weder kopiert noch in jeglicher Form reproduziert werden.

Die Vervielfältigung, Übertragung, Speicherung in einem Abrufsystem oder die Übersetzung in eine Sprache oder Computersprache ist ohne vorherige schriftliche Genehmigung von Motorola Solutions Inc. für keinen Teil dieses Dokuments in keiner Form und durch keinerlei Methode gestattet.

### Marken

MOTOROLA, MOTO, MOTOROLA SOLUTIONS, and the Stylized M Logo are trademarks or registered trademarks of Motorola Trademark Holdings, LLC and are used under license. All other trademarks are the property of their respective owners.

### Lizenzrechte

Mit dem Kauf von Produkten von Motorola Solutions werden weder ausdrücklich noch stillschweigend, durch Rechtsverzicht oder auf andere Weise Lizenzen unter dem Copyright, dem Patent oder den Patentanwendungen von Software von Motorola Solutions eingeräumt, mit Ausnahme der Nutzung von normalen, nicht ausschließlich erteilten, lizenzgebührenfreien Lizenzen, die sich aus der Anwendung geltenden Rechts beim Verkauf eines Produkts ergeben.

### Open-Source-Inhalte

Dieses Produkt kann Open-Source-Software enthalten, die unter Lizenz verwendet wird. Vollständige rechtliche Hinweise und Attributionsinformationen zu Open Source finden Sie in den Produktinstallationsmedien.

### Richtlinie zu Elektro- und Elektronik-Altgeräten (WEEE) der Europäischen Union (EU) und des Vereinigten Königreichs (UK)



Gemäß WEEE-Richtlinie (Waste of Electrical and Electronic Equipment, Richtlinie über Elektro- und Elektronik-Altgeräte) der EU und des Vereinigten Königreichs besteht für Elektro- und Elektronikgeräte, die in den Mitgliedsländern der Europäischen Union und dem Vereinigten Königreich in Verkehr gebracht werden, Kennzeichnungspflicht. Die Kennzeichnung erfolgt durch ein Etikett mit einer durchgestrichenen Mülltonne, das am Produkt selbst oder an der Verpackung angebracht wird. Wie in der WEEE-Richtlinie festgelegt, bedeutet diese Kennzeichnung, dass Kunden und Endverbraucher in Ländern der EU und des

Vereinigten Königreichs elektrische und elektronische Geräte und Zubehör nicht mit dem Haushaltsmüll entsorgen sollten.

Endverbraucher in den Mitgliedsländern der Europäischen Union und dem Vereinigten Königreich sind angehalten, bei ihrem lokalen Händler oder beim Kundendienst des Herstellers Informationen zum Rücknahmesystem ihres Landes einzuholen.

## Haftungsausschluss

Beachten Sie, dass bestimmte Funktionen, Eigenschaften und Möglichkeiten, die in diesem Dokument beschrieben werden, für ein bestimmtes System möglicherweise nicht gelten oder nicht lizenziert sind oder von den Eigenschaften bestimmter mobiler Endgeräte (Funkgeräte) oder von der Konfiguration bestimmter Parameter abhängen können. Wenden Sie sich für weitere Informationen an Ihren Ansprechpartner von Motorola Solutions.

© 2023 Motorola Solutions, Inc. All Rights Reserved

## Prüfzeichen



## Kontaktadresse

### European Union Contact

Motorola Solutions,  
Czerwone Maki 82,  
30-392 Krakow, Poland

# Kontakt

Centralized Managed Support Operations (CMSO) ist der primäre Ansprechpartner für den technischen Support, wie im Servicevertrag Ihres Unternehmens mit Motorola Solutions festgelegt. Um eine schnellere Reaktion auf Kundenprobleme zu ermöglichen, bietet Motorola Solutions Support aus mehreren Ländern auf der ganzen Welt an.

Kunden mit Serviceverträgen sollten in allen Situationen, die unter „Verantwortlichkeiten des Kunden“ in ihrem Vertrag aufgeführt sind, zunächst CMSO kontaktieren. Zum Beispiel:

- um Ergebnisse von Fehlersuchen und -analysen zu bestätigen, bevor Maßnahmen ergriffen werden

Ihr Unternehmen hat Telefonnummern für den Support und weitere Kontaktinformationen erhalten, die für Ihre geografische Region und Ihren Servicevertrag maßgeblich sind. Verwenden Sie diese Kontaktinformationen, um schnellstmöglich Antworten zu erhalten. Wenn es jedoch erforderlich ist, können Sie auch allgemeine Kontaktinformationen zum Support auf der Website von Motorola Solutions finden. Dazu gehen Sie wie folgt vor:

1. Geben Sie [motorolasolutions.com](https://motorolasolutions.com) in Ihren Browser ein.
2. Stellen Sie sicher, dass das Land oder die Region für Ihr Unternehmen auf der Seite angezeigt wird. Klicken oder tippen Sie auf den Namen der jeweiligen Region, wenn Sie diese ändern möchten.
3. Wählen Sie dann auf der Seite [motorolasolutions.com](https://motorolasolutions.com) den Eintrag „Support“ aus.

## Kommentare

Senden Sie Fragen und Kommentare zur Benutzerdokumentation an [documentation@motorolasolutions.com](mailto:documentation@motorolasolutions.com).

Geben Sie die folgenden Informationen beim Melden eines Dokumentationsfehlers an:

- den Dokumenttitel und die Teilenummer
- die Seitennummer oder den Titel des Abschnitts mit dem Fehler
- eine Beschreibung des Fehlers

Motorola Solutions bietet verschiedene Kurse an, die Ihnen dabei helfen, sich mit dem System vertraut zu machen. Informationen zu aktuellen Kursangeboten und Technologiepfaden finden Sie unter <https://learning.motorolasolutions.com>.

# Verwendete Symbole

Visuelle Hinweise im Dokumentationssatz bieten dem Benutzer einen besseren Überblick. Die folgenden grafischen Symbole werden im gesamten Dokumentationssatz verwendet.



**GEFAHR:**

Das Signalwort GEFAHR und das entsprechende Sicherheitssymbol weisen auf Informationen hin, die bei Nichteinhaltung zum Tode oder zu schweren Verletzungen führen.



**WARNUNG:**

Das Signalwort WARNUNG und das entsprechende Sicherheitssymbol weisen auf Informationen hin, die bei Nichteinhaltung zum Tode oder zu schweren Verletzungen sowie zu schweren Beschädigungen des Produkts führen können.



**VORSICHT:**

Das Signalwort VORSICHT und das entsprechende Sicherheitssymbol weisen auf Informationen hin, die bei Nichteinhaltung zu leichten oder mittelschweren Verletzungen sowie zu schweren Beschädigungen des Produkts führen können.

**VORSICHT:**

Das Signalwort VORSICHT kann auch ohne das Sicherheitssymbol verwendet werden, um Sie über potenzielle Schäden oder Verletzungsgefahren zu informieren, die nicht mit dem Produkt in Zusammenhang stehen.



**WICHTIG:**

Mit WICHTIG gekennzeichnete Aussagen enthalten Informationen, die für den aktuell beschriebenen Vorgang wichtig sind, jedoch nicht zu den Kategorien VORSICHT oder WARNUNG zählen. Inhalte, die als WICHTIG gekennzeichnet sind, sind keiner Warnstufe zugeordnet.



**NOTIZ:**

HINWEISE enthalten Informationen, die wichtiger sind als der umgebende Text, wie beispielsweise Ausnahmen und Voraussetzungen. Zudem wird der Leser auf zusätzliche Informationen hingewiesen, dem Benutzer wird die Durchführung eines Vorgangs in Erinnerung gerufen (wenn dieser beispielsweise nicht Teil der aktuell beschriebenen Vorgehensweise ist), oder dem Leser wird erklärt, wo sich ein Element auf dem Bildschirm befindet. Hinweise sind keiner Warnstufe zugeordnet.

# Verwendete Formatierungen

Die folgenden Formatierungen werden verwendet:

Formatierung	Beschreibung
<b>Fett</b>	Dieser Schriftstil wird für Namen, z. B. von Fenstern, Schaltflächen und Bezeichnungen verwendet, die auf dem Bildschirm angezeigt werden (Beispiel: das Fenster <b>Alarm-Browser</b> ). Wenn klar ist, dass beispielsweise eine Schaltfläche gemeint ist, wird nur der Name verwendet (Beispiel: Klicken Sie auf <b>OK</b> ).
Monospacing font in bold	Dieser Schriftstil wird für Wörter verwendet, die genau so eingegeben werden müssen, wie sie im Text erscheinen (Beispiel: Geben Sie im Feld <b>Adresse</b> <code>http://ucs01.ucs:9080/</code> ein).
Festbreitenschriftart	Diese Schriftart wird für Meldungen, Eingabeaufforderungen und anderen auf dem Bildschirm angezeigten Text verwendet (Beispiel: Ein neues Trapziel wurde hinzugefügt).
<b>&lt;Festbreitenschriftart in kursivem Fettdruck&gt;</b>	Dieser Schriftstil wird für Wörter in spitzen Klammern als Platzhalter verwendet, die durch ein bestimmtes Mitglied der Gruppe, für die die Wörter stehen, ersetzt werden sollen (Beispiel: <b>&lt;Routeranzahl&gt;</b> ).   <b>NOTIZ:</b> Wenn Sequenzen einzugeben sind, werden die spitzen Klammern weggelassen, um Unklarheiten zu vermeiden, ob die spitzen Klammern mit dem Text einzugeben sind oder nicht.
GROSSBUCHSTABEN	Dieser Schriftstil wird für Tastaturtasten verwendet (Beispiel: Drücken Sie Y und dann die EINGABETASTE).
<i>Kursiv</i>	Dieser Schriftstil wird für Quellenangaben und Zitate verwendet. Bei einem Zitat handelt es sich normalerweise um den Namen eines Dokuments oder um einen Satz aus einem anderen Dokument (Beispiel: <i>Überblick über das DIMETRA IP-Systemportfolio</i> ).
→	Ein → (Pfeil nach rechts) wird zur Angabe der Menü- oder Registerkartenstruktur in Anweisungen zum Auswählen eines bestimmten Menüpunkts (Beispiel: <b>Datei</b> → <b>Speichern</b> ) oder einer bestimmten Unterregisterkarte verwendet.

# Inhalt

<b>Sicherheit und Rechtliches</b> .....	<b>2</b>
Hinweise zu geistigem Eigentum und gesetzlichen Bestimmungen.....	2
Prüfzeichen.....	3
Kontaktadresse.....	3
<b>Kontakt</b> .....	<b>4</b>
<b>Verwendete Symbole</b> .....	<b>5</b>
<b>Verwendete Formatierungen</b> .....	<b>6</b>
<b>Wichtige Sicherheitsanweisungen</b> .....	<b>8</b>
<b>Sicherheitsrichtlinien für den Betrieb</b> .....	<b>9</b>
<b>Kapitel 1: Funktionen und Vorteile</b> .....	<b>10</b>
<b>Kapitel 2: Ladegerät – Übersicht</b> .....	<b>11</b>
2.1 Von Motorola Solutions autorisierte Netzteile.....	12
2.2 Von Motorola Solutions autorisierte Akkus.....	12
2.3 Technische Daten des Ladegeräts.....	12
<b>Kapitel 3: Ladevorgang</b> .....	<b>13</b>
3.1 Ladeanzeige.....	14
3.2 Automatische IMPRES-2-Akkukalibrierung.....	15
3.3 Anzeige der Akkulebensdauer.....	15
<b>Kapitel 4: Fehlerbehebung</b> .....	<b>16</b>
<b>Kapitel 5: Service</b> .....	<b>18</b>

# Wichtige Sicherheitsanweisungen

Dieses Dokument enthält wichtige Sicherheits- und Betriebsanweisungen. Lesen Sie diese Anweisungen sorgfältig durch, und bewahren Sie sie für eine spätere Verwendung auf.

Lesen Sie vor der Verwendung des Akkuladegeräts sämtliche Anweisungen und Warnhinweise auf dem Ladegerät, dem Akku und dem Funkgerät, das diesen Akku verwendet.



## **WARNUNG:**

- Um die Verletzungsgefahr zu minimieren, laden Sie nur zugelassene Akkus auf. Andere Akkus können explodieren sowie Personen- und Sachschäden verursachen.
- Um das Risiko von Feuer, Stromschlägen oder Verletzungen zu minimieren, verwenden Sie nur das von Motorola Solutions empfohlene Zubehör.
- Ziehen Sie beim Trennen des Stromkabels von der Steckdose oder vom Ladegerät am Stecker (und nicht am Kabel), um Schäden am Stromkabel zu vermeiden.
- Um das Risiko von Feuer oder Stromschlägen zu minimieren, vermeiden Sie die Verwendung eines Verlängerungskabels. Wenn die Verwendung eines Verlängerungskabels unerlässlich ist, vergewissern Sie sich, dass die Kabelgröße für Kabel mit einer Länge von max. 30,48 m (100 ft) der AWG-Stufe 18 und für Kabel mit einer Länge von max. 45,72 m (150 ft) der AWG-Stufe 16 entspricht.
- Um das Risiko von Feuer, Stromschlägen oder Verletzungen zu minimieren, verwenden Sie das Ladegerät nicht in defektem oder beschädigtem Zustand. Wenden Sie sich an einen qualifizierten Kundendienstmitarbeiter von Motorola Solutions.
- Um das Risiko von Feuer oder Stromschlägen zu minimieren, nehmen Sie das Ladegerät nicht auseinander. Es kann nicht repariert werden, und es sind keine Ersatzteile verfügbar.
- Ziehen Sie das Netzteil des Ladegeräts vor einer Wartung oder Reinigung aus der Steckdose, um Stromschläge zu vermeiden.

# Sicherheitsrichtlinien für den Betrieb

- Dieses Gerät ist nicht für die Verwendung im Freien geeignet. Verwenden Sie es nur in trockenen Umgebungen/Bedingungen.
- Schließen Sie das Gerät nur an einen ordnungsgemäß gesicherten und verkabelten Netzanschluss mit der richtigen Spannung an (siehe Angabe auf dem Produkt).
- Trennen Sie die Verbindung zur Netzspannung, indem Sie den Stecker aus der Steckdose ziehen.
- Die Steckdose für dieses Gerät muss sich in der Nähe befinden und leicht zugänglich sein.
- Die maximale Umgebungstemperatur des Ladegeräts darf 40 °C (104 °F) nicht übersteigen.
- Vergewissern Sie sich, dass das Kabel so verlegt ist, dass niemand darauf treten oder darüber stolpern kann. Des Weiteren darf es weder mit Wasser in Berührung kommen, Zugkräften ausgesetzt noch beschädigt werden.
- Die Ausgangsleistung der Stromversorgungseinheit darf nicht höher sein als die Werte auf dem Produktetikett, das sich an der Unterseite des Ladegeräts befindet.



## Kapitel 1

# Funktionen und Vorteile

Die IMPRES 2-Stromversorgungslösung ist ein fortschrittliches Energiesystem basierend auf drei chemischen Zusammensetzungen, das von Motorola Solutions entwickelt wurde.

Das System besteht aus IMPRES-2-Akkus, einem adaptiven IMPRES-2-Ladegerät sowie Funkgeräte-Hardware und -Software, sodass IMPRES-kompatible Funkgeräte mit IMPRES-2-Akkus kommunizieren können.

Wenn das adaptive IMPRES-2-Ladegerät mit IMPRES-2-Akkus von Motorola Solutions verwendet wird, profitieren Sie von folgenden Vorteilen:

- Maximale Akkulebensdauer durch erhebliche Hitzereduzierung während der Erhaltungszyklen bzw. Zyklen nach dem Ladevorgang.
- Höhere Laderate für den IMPRES-2-Lithium-Ionen-Akku.
- Beseitigen Sie die Notwendigkeit, Personal im Hinblick auf Akkuwartungsaufgaben zu schulen.

Mit diesem einzigartigen patentierten System müssen Sie die Nutzung von IMPRES-2-Akkus nicht nachverfolgen und erfassen, keine manuellen Kalibrierungszyklen durchführen oder Akkus nach dem Laden aus dem Ladegerät nehmen.

Das adaptive IMPRES-2-Ladegerät überwacht das Nutzungsmuster des IMPRES-2-Akkus, speichert die Informationen im Akku und führt nur dann Kalibrierungszyklen durch, wenn diese wirklich erforderlich sind.

Das adaptive IMPRES-2-Ladegerät verhindert eine Überhitzung des IMPRES-2-Akkus, unabhängig davon, wie lang er in der Ladeschale verbleibt. Das Ladegerät überwacht den Akku und lädt ihn je nach Bedarf automatisch auf.

## Kapitel 2

# Ladegerät – Übersicht

## Ladegerät – Übersicht



Tabelle 1: Ladegerät – Übersicht und Beschreibung

Element	Beschreibung
1	Ladeschale für Funkgerät
2	Akkuladeschale
3	Ladeanzeige – Ladestatus des Akkus
4	Programmierung oder Flottenverwaltungsport – erfordert ein Kommunikationsmodul (Teilenummer: NNTN8870). <sup>1</sup>
5	USB Typ C – Eingangsanschluss für die Stromversorgung

Die Ladeschalen sind für ein Funkgerät mit eingebautem IMPRES-2-Akku und/oder für einen einzelnen IMPRES-2-Akku geeignet.

<sup>1</sup> Wenden Sie sich zur Bestellung dieses Artikels an Ihren Motorola Solutions-Vertriebsmitarbeiter vor Ort.

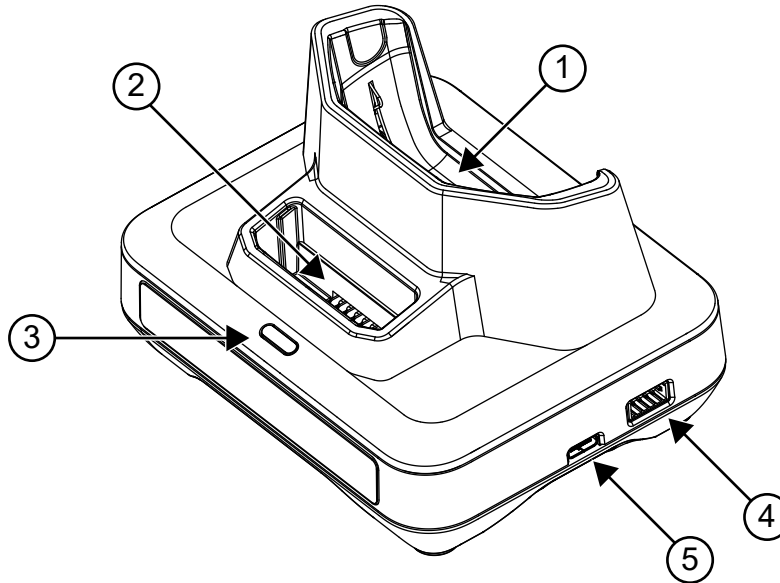
## 2.1

# Von Motorola Solutions autorisierte Netzteile

Tabelle 2: Von Motorola Solutions autorisierte Netzteile

<b>Stromversorgung</b>	<b>Beschreibung Stromversorgung</b>	<b>Landestecker</b>
PS000555A02	15,75 W, 100 – 240 V.	Europa

## 2.2

# Von Motorola Solutions autorisierte Akkus

Tabelle 3: Von Motorola Solutions autorisierte Akkus

<b>Akku-Teilenummer</b>	<b>IMPRES 2™</b>
PMNN4830_	Ja

## 2.3

# Technische Daten des Ladegeräts

Tabelle 4: Technische Daten des Ladegeräts

<b>Ladegerät</b>	<b>Eingang</b>	<b>Ausgang</b>
PMPN4632_	5,25 V $\overline{\text{---}}$ , 3 A	Gerät: 5 V $\overline{\text{---}}$ , 1,5 A
		Akku: 4,4 V $\overline{\text{---}}$ , 1,5 A

## Kapitel 3

# Ladevorgang

Das adaptive IMPRES-2™-Ladesystem ist ein voll automatisiertes Akkupflagesystem.



### NOTIZ:

Um eine optimale Ladeleistung zu gewährleisten, schalten Sie das Funkgerät während des Ladevorgangs aus, es sei denn, das Funkgerät überträgt Daten drahtlos über WLAN oder Bluetooth.

### Vorgehensweise:

1. Verbinden Sie das für das Ladegerät vorgesehene Ende des Stromkabels mit dem Stromanschluss an der Seite des Ladegeräts.
2. Verbinden Sie das für die Steckdose vorgesehene Ende des Stromkabels mit einer geeigneten Steckdose.

Ein erfolgreicher Einschaltvorgang wird durch ein einmaliges grünes Blinken der Ladeanzeige angezeigt.

3. Setzen Sie ein Funkgerät mit einem IMPRES-2-Akku oder einen einzelnen IMPRES-2-Akku in die Ladeschale ein.
  - a. Richten Sie die Kontakte des Funkgeräts oder Akkus auf die Kontakte in der Ladeschale aus.
  - b. Drücken Sie den Akku oder das Funkgerät in die Ladeschale, sodass die Kontakte des Ladegeräts die Kontakte des Akkus oder Funkgeräts vollständig berühren.

**Abbildung 1: Funkgerät mit Akku wird aufgeladen**

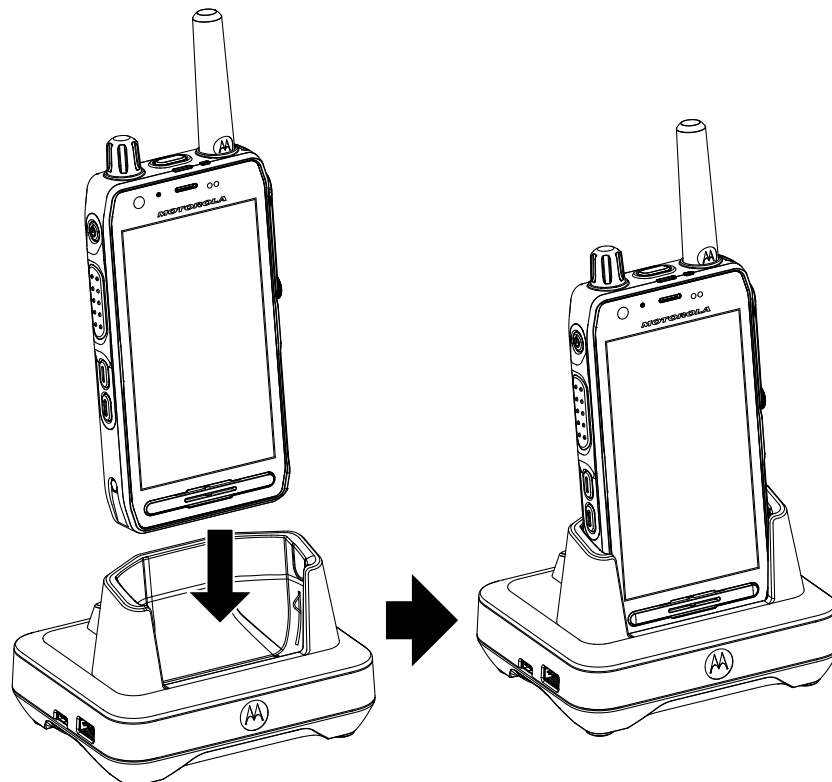

**Abbildung 2: Akku wird aufgeladen**

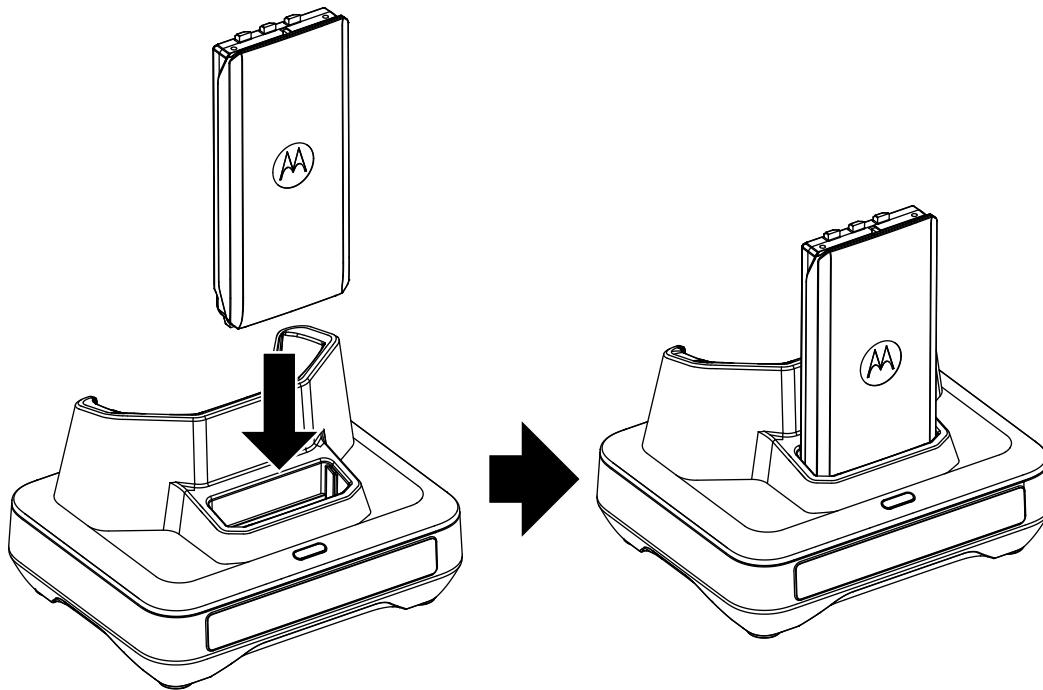



- c. Wenn der IMPRES-2-Akku ordnungsgemäß in die Ladeschale eingesetzt wurde, leuchtet die Ladeanzeige auf und zeigt damit an, dass das Ladegerät den Akku erkannt hat. Sehen Sie sich die Ladeanzeigen in [Tabelle 5: Ladeanzeige auf Seite 14](#) an.
- 4. Um ein Funkgerät oder einen Akku aus dem Ladegerät herauszunehmen, ziehen Sie das Funkgerät bzw. den Akku gerade nach oben heraus, bis das Funkgerät bzw. der Akku vollständig aus dem Ladegehäuse entfernt wurde.





### 3.1

## Ladeanzeige

Die folgende Tabelle gilt nur, wenn ein Akku in der Akku-Ladeschale geladen wird. Wenn ein Funkgerät in der Funkgeräte-Ladeschale geladen wird, beachten Sie die Anzeige und die LED-Ladeanzeige des Funkgeräts.

**Tabelle 5: Ladeanzeige**

Status	LED-Anzeige	Beschreibung
Eingeschaltet	Grün für ca. eine Sekunde 	Aufladen des Ladegeräts erfolgreich
Lädt	Konstant rot 	Akku befindet sich im Schnelllademodus
Zu 90 % aufgeladen	Blinkt grün 	Der Akku ist zu mindestens 90 % aufgeladen

Status	LED-Anzeige	Beschreibung
Voll geladen	Konstant grün 	Der Akku ist fast aufgeladen oder vollständig aufgeladen
Störung	Blinkt rot 	Siehe <a href="#">Fehlerbehebung auf Seite 16</a> .
Standby	Blinkt gelb 	Der Akku wartet auf Schnellladung. Der Akku ist möglicherweise zu heiß, zu kalt oder die Spannung ist zu niedrig
Am Ende der Lebensdauer	Abwechselnd rot und grün 	Der Akku ist weiterhin verwendbar, aber das Ende der nominalen Lebensdauer ist möglicherweise bald erreicht

### 3.2

## Automatische IMPRES-2-Akkukalibrierung

Wenn das adaptive IMPRES-2-Ladegerät zusammen mit einem IMPRES-2-Akku von Motorola Solutions verwendet wird, kann dieses feststellen, ob der Akku kalibriert werden muss.



#### NOTIZ:

Die Ladeschale des Funkgeräts führt die Kalibrierung nicht durch.

Der IMPRES 2-Akku muss sich für eine automatische Kalibrierung/Rekonditionierung länger als 30 Minuten außerhalb einer IMPRES 2-Ladeschale befinden.

Nachdem ein IMPRES-2-Akku ordnungsgemäß in das Ladegerät eingesetzt wurde, stellt dieses fest, ob der Akku kalibriert werden muss. Wenn der Akku kalibriert werden muss, zeigt die Ladeanzeige ein konstantes gelbes Licht an. Dieser Prozess kann bis zu 12 Stunden oder mehr dauern, je nach Ladestatus und Kapazitätsbewertung des eingesetzten Akkus.

Damit dieser Vorgang erfolgreich ist, muss der Kalibrierungs- bzw. Ladevorgang des IMPRES-2-Akkus abgeschlossen werden. Entfernen Sie den Akku nicht aus dem Ladegerät, bis die Akkuanzeige konstant grün leuchtet. Nach Abschluss des Kalibrierungszyklus wird der IMPRES-2-Akku automatisch geladen.

### 3.3

## Anzeige der Akkulebensdauer

Das IMPRES 2-Ladegerät kann bei erfolgreichem Abschluss der Kalibrierung/Wiederaufarbeitung durch abwechselndes rot-grünes Leuchten der LED das Ende der Lebensdauer des IMPRES 2--Akkus anzeigen. Bei einem Akku mit Selbstkalibrierungssymbol zeigt das Ladegerät möglicherweise nach dem Einsetzen des Akkus kurz das Ende der Lebensdauer des Akkus an und blinkt nach Abschluss des Ladevorgangs kontinuierlich rot und grün.

Die normale Akkunutzung reduziert die verfügbare Kapazität. IMPRES 2-Ladegeräte vergleichen die IMPRES 2-Akkukapazität mit der Nennkapazität des Akkus. Ist die Kapazität sehr niedrig, nähert sich der IMPRES 2-Akku möglicherweise dem Ende seiner Lebensdauer. Der IMPRES-2-Akku kann weiterhin verwendet werden. In manchen Fällen ist es möglicherweise besser, den Akku an jemanden zu geben, der bis zum Ende seiner Schicht keine große Speicherkapazität mehr benötigt.

## Kapitel 4

# Fehlerbehebung

Das adaptive Ladegerät ist mit folgenden Funktionen ausgestattet:

- universeller Eingang zur Stromversorgung
- Schnellladefunktion mit Konstantstrombetrieb
- negative Impulsanpassung
- Eine Kalibrierungseinheit
- Ein USB-Leistungsausgang vom Typ A
- Vom Benutzer verwendbarer Ein- oder Ausschalter zur Aktivierung/Deaktivierung des Kalibrierungsprozesses.

Die obige Funktionskombination ist für Desktop-Ladegeräte einzigartig. Daher wird der Betrieb des Funkgeräts mit eingebautem Akku während des Ladevorgangs nicht empfohlen.

Während des Kalibrierungsprozesses wird der Akku vollständig entladen. Infolgedessen wird das Funkgerät im Kalibrierungsmodus ausgeschaltet. Während des Ladevorgangs kann der Betrieb des Funkgeräts zu minimalen Leistungseinbußen sowie zu verlängerten Akkuladezeiten führen.

Beachten Sie bei der Fehlerbehebung unbedingt die Farbe der LED-Anzeige.

**Tabelle 6: Fehlerbehebung**

Problem	Maßnahme
<p>Keine Ladeanzeige</p> <ul style="list-style-type: none"><li>• Es wurde kein Kontakt zum Ladegerät hergestellt.</li><li>• Ladegerät wird nicht mit Strom versorgt.</li></ul>	<p>Überprüfen Sie, ob der Akku korrekt eingelegt wurde.</p> <p>Stellen Sie sicher, dass der Netzstecker ordnungsgemäß mit dem Ladegerät und einer Steckdose verbunden ist und dass Netzspannung an der Steckdose vorhanden ist.</p>
<p>Anzeige blinkt rot</p> <ul style="list-style-type: none"><li>• Es wurde kein Kontakt zum Ladegerät hergestellt.</li><li>• Der Akku kann nicht geladen werden.</li></ul>	<p>Entfernen Sie den Akku aus dem Ladegerät, und setzen Sie ihn wieder in das Ladegerät ein.</p> <ul style="list-style-type: none"><li>• Stellen Sie sicher, dass es sich um einen von Motorola Solutions zugelassenen Akku handelt, wie in <a href="#">Von Motorola Solutions autorisierte Akkus auf Seite 12</a> aufgeführt. Andere Akkus werden eventuell nicht geladen.</li><li>• Trennen Sie die Stromversorgung vom Ladegerät, und reinigen Sie die metallenen Ladekontakte des Akkus sowie des Ladegeräts mit einem sauberen, trockenen Tuch.</li><li>• Setzen Sie den Akku wieder ein.</li></ul>
<p>Anzeige blinkt gelb</p> <ul style="list-style-type: none"><li>• Der Akku wartet auf Aufladung. Die Akkutemperatur liegt möglicherweise unter 5 °C, über 40 °C oder die Akkuspannung</li></ul>	<p>Sobald dieser Zustand behoben ist, wird der Akku automatisch geladen.</p>

<b>Problem</b>	<b>Maßnahme</b>
unter dem festgelegten Grenzwert für die Schnellladung.	



## Kapitel 5

# Service

Die adaptiven IMPRES-2-Ladegeräte sind nicht reparierbar. Bestellen Sie neue Ladegeräte nach Bedarf von Ihrem lokalen Motorola Solutions-Vertriebsmitarbeiter.

# Guía de usuario del cargador adaptativo de unidades IMPRES 2 PMPN4632

**DICIEMBRE DE 2023**

© 2023 Motorola Solutions, Inc. All Rights Reserved.



MN009420A01-AC

# Información legal y de seguridad

En esta sección se proporciona información legal y de seguridad sobre este producto.

## Propiedad intelectual y avisos normativos

### Copyright

Los productos de Motorola Solutions descritos en el presente documento pueden incluir programas informáticos de Motorola Solutions protegidos por derechos de copyright. Las leyes de Estados Unidos y otros países garantizan determinados derechos exclusivos a Motorola Solutions sobre los programas informáticos protegidos por copyright. Por consiguiente, ningún programa informático de Motorola Solutions protegido por copyright incluido en los productos de Motorola Solutions descritos en este documento podrá copiarse ni reproducirse de ninguna forma sin el consentimiento expreso por escrito de Motorola Solutions.

Este documento no se podrá reproducir, transmitir, almacenar en un sistema de recuperación o traducir a ningún idioma o lenguaje informático, independientemente del formato o el medio, en su totalidad o en parte, sin el consentimiento previo por escrito de Motorola Solutions, Inc.

### Marcas comerciales

MOTOROLA, MOTO, MOTOROLA SOLUTIONS, and the Stylized M Logo are trademarks or registered trademarks of Motorola Trademark Holdings, LLC and are used under license. All other trademarks are the property of their respective owners.

### Derechos de licencia

La adquisición de los productos de Motorola Solutions no garantiza, ya sea de forma implícita o explícita, por impedimento legal o de la forma que fuese, ningún tipo de licencia con respecto a los derechos de autor, las patentes o las solicitudes de patentes de Motorola Solutions, excepto en los casos de uso de licencias normales no excluyentes sin regálías derivados de la aplicación de la ley en la venta de un producto.

### Contenido de código abierto

Este producto puede contener software de código abierto utilizado bajo licencia. Consulte los medios de instalación del producto para ver el contenido completo sobre avisos legales de código abierto y atribución.

### Directiva sobre residuos de aparatos eléctricos y electrónicos (RAEE) de la Unión Europea y Reino Unido



La directiva de la Unión Europea y la regulación de Reino Unido sobre residuos de aparatos eléctricos y electrónicos (RAEE) requieren que los productos que se vendan en los países de la UE y Reino Unido tengan el símbolo de la papelera tachada en la etiqueta del producto y, en algunos casos, en el embalaje. De acuerdo con lo establecido en la directiva RAEE, el símbolo de la papelera tachada significa que los clientes y los usuarios finales residentes en la UE y Reino Unido no deben desechar equipos ni accesorios eléctricos o electrónicos como residuos domésticos.

Los clientes o los usuarios finales de los países de la UE y Reino Unido deben ponerse en contacto con el representante del proveedor o centro de servicio local del equipo para obtener información sobre el sistema de recogida de residuos de su país.

## Descargo de responsabilidad

Tenga en cuenta que determinadas características, funciones y prestaciones descritas en este documento podrían no ser aplicables a un sistema específico o incluirse en la licencia de uso de este; también pueden depender de las características particulares de la unidad de abonado móvil específica o de la configuración de ciertos parámetros. Póngase en contacto con su distribuidor o representante de Motorola Solutions para obtener más información.

© 2023 Motorola Solutions, Inc. All Rights Reserved

## Marcas de certificación



## Dirección de contacto

### European Union Contact

Motorola Solutions,  
Czerwone Maki 82,  
30-392 Krakow, Poland

# Contacto

El servicio de operaciones de asistencia gestionadas centralizadas (CMSO) es el principal contacto para la asistencia técnica que incluye el acuerdo de servicio de su empresa con Motorola Solutions. Para agilizar el tiempo de respuesta a los problemas de los clientes, Motorola Solutions proporciona asistencia desde varios países de todo el mundo.

Los clientes con acuerdo de servicio deben llamar al CMSO en todas las situaciones indicadas en la sección de responsabilidades del cliente del acuerdo como, por ejemplo:

- Para confirmar los análisis y los resultados de la resolución de problemas antes de realizar una acción

Su organización habrá recibido los números de teléfono de asistencia y otra información de contacto correspondiente a su región geográfica y su acuerdo de servicio. Utilice esta información de contacto para obtener la respuesta más eficiente. Si fuera necesario, también puede encontrar información general de contacto con el centro de asistencia en el sitio web de Motorola Solutions. Para acceder a este, siga estos pasos:

1. Introduzca [motorolasolutions.com](https://motorolasolutions.com) en su navegador.
2. Asegúrese de que el país o la región de su empresa se muestran en la página. Para cambiarla, solo tiene que seleccionar el nombre de la región.
3. Seleccione "Support" en la página [motorolasolutions.com](https://motorolasolutions.com).

## Comentarios

Envíe preguntas y comentarios relacionados con la documentación de usuario a [documentation@motorolasolutions.com](mailto:documentation@motorolasolutions.com).

Si desea notificar un error en la documentación, proporcione la siguiente información:

- El título del documento y el número de referencia
- El número de página o el título de la sección con el error
- Una descripción del error

Motorola Solutions ofrece varios cursos diseñados para ayudarle a aprender más sobre el sistema. Si desea obtener más información, vaya a <https://learning.motorolasolutions.com> para consultar la oferta de cursos y trayectorias tecnológicas actuales.

# Convenciones de iconos

El conjunto de documentación está diseñado para proporcionar al lector instrucciones visuales. En este conjunto de documentación se utilizan los siguientes iconos gráficos.



**PELIGRO:**

La palabra PELIGRO y el icono de seguridad asociado indican información que, en caso de ser ignorada, puede producir lesiones graves, incluso la muerte.



**ADVERTENCIA:**

La palabra ADVERTENCIA y el icono de seguridad asociado indican información que, en caso de ser ignorada, puede dar como resultado lesiones graves, incluso la muerte, o un daño grave del producto.



**PRECAUCIÓN:**

La palabra PRECAUCIÓN y el icono de seguridad asociado indican información que, en caso de ser ignorada, puede dar como resultado lesiones leves o moderadas, o bien un daño grave del producto.

**PRECAUCIÓN:**

La palabra PRECAUCIÓN puede usarse sin el icono de seguridad para indicar riesgo de daños o lesiones no relacionados directamente con el producto.



**IMPORTANTE:**

Los comentarios con la palabra IMPORTANTE contienen información crucial para el tema en cuestión, pero no implican ningún aviso de PRECAUCIÓN o ADVERTENCIA. No hay niveles de advertencia asociados a los comentarios con la palabra IMPORTANTE.



**NOTA:**

Los comentarios marcados con AVISO contienen información más importante que el texto que los rodea, como excepciones o condiciones previas. Además, remiten al lector a otro lugar para obtener información adicional, recuerdan al lector cómo realizar una acción si, por ejemplo, no es parte del procedimiento actual, o le informan de la ubicación de los elementos en la pantalla. No hay niveles de advertencia asociados a los avisos.

# Convenciones de estilo

Se usan las convenciones siguientes:

Convención	Descripción
<b>Negrita</b>	Este tipo de letra se utiliza, por ejemplo, para nombres de ventanas, botones y etiquetas cuando estos nombres aparecen en la pantalla (ejemplo: la ventana <b>Explorador de alarmas</b> ). Cuando está claro que se está haciendo referencia, por ejemplo, a un botón, el nombre se utiliza solo (ejemplo: Haga clic en <b>Aceptar</b> ).
Monospacing font in bold	Este tipo de letra se utiliza para que las palabras se introduzcan exactamente tal y como aparecen en el texto (ejemplo: En el campo <b>Dirección</b> , escriba <code>http://ucs01.ucs:9080/</code> ).
Fuente monoespaciada	Este tipo de letra se emplea para mensajes, indicaciones y otro tipo de textos que se muestran en la pantalla del ordenador (ejemplo: Se ha añadido un nuevo destino de capturas).
<b>&lt;Fuente monoespaciada en negrita cursiva&gt;</b>	Este tipo de letra se utiliza con corchetes a modo de marcadores para un miembro específico del grupo al que representan dichas palabras (ejemplo: <b>&lt;número de router&gt;</b> ).   <b>NOTA:</b> Al introducir secuencias, se omiten los corchetes para evitar la confusión de si se deben incluir en el texto que se va a introducir.
MAYÚSCULAS	Este tipo de letra se utiliza para las teclas del teclado (ejemplo: Pulse Y y, a continuación, pulse INTRO).
<i>Cursiva</i>	Este tipo de letra se utiliza para las citas. Por cita se entiende el nombre de un documento o una frase de otro documento (ejemplo: <i>Descripción general del sistema Dimetra IP</i> ).
→	El símbolo → (flecha apuntando hacia la derecha) se utiliza para indicar la estructura de menús o pestañas en instrucciones sobre cómo seleccionar un elemento de menú determinado (ejemplo: <b>Archivo</b> → <b>Guardar</b> ) o una subpestaña específica.

# Contenido

<b>Información legal y de seguridad</b> .....	<b>2</b>
Propiedad intelectual y avisos normativos.....	2
Marcas de certificación.....	3
Dirección de contacto.....	3
<b>Contacto</b> .....	<b>4</b>
<b>Convenciones de iconos</b> .....	<b>5</b>
<b>Convenciones de estilo</b> .....	<b>6</b>
<b>Instrucciones de seguridad importantes</b> .....	<b>8</b>
<b>Directrices de uso seguro</b> .....	<b>9</b>
<b>Capítulo 1: Funciones y ventajas</b> .....	<b>10</b>
<b>Capítulo 2: Descripción general del cargador</b> .....	<b>11</b>
2.1 Fuentes de alimentación autorizadas por Motorola Solutions.....	12
2.2 Baterías autorizadas por Motorola Solutions.....	12
2.3 Especificaciones del cargador.....	12
<b>Capítulo 3: Procedimiento de carga</b> .....	<b>13</b>
3.1 Indicadores de carga.....	15
3.2 Calibración automática de baterías IMPRES 2.....	16
3.3 Indicación de fin de la vida útil.....	16
<b>Capítulo 4: Resolución de problemas</b> .....	<b>17</b>
<b>Capítulo 5: Servicio</b> .....	<b>19</b>



# Instrucciones de seguridad importantes

Este documento contiene instrucciones importantes sobre el uso y la seguridad. Lea estas instrucciones atentamente y guárdelas para poder consultarlas en el futuro.

Antes de usar el cargador de batería, lea todas las instrucciones y señales de precaución sobre el cargador, la batería y la radio que usa la batería.



## **ADVERTENCIA:**

- Para reducir el riesgo de lesiones, cargue solo baterías recargables autorizadas. Otras baterías podrían explotar y causar lesiones personales y daños.
- Para reducir el riesgo de incendio, descarga eléctrica o lesiones, utilice únicamente los accesorios recomendados por Motorola Solutions.
- Para reducir el riesgo de daños en el cable eléctrico, tire del enchufe y no del cable al desconectar el cable de la toma de CA o del cargador.
- Para reducir el riesgo de incendio o descarga eléctrica, evite utilizar un cable de extensión. Si es necesario usar un cable de extensión, asegúrese de que el tamaño del cable sea de 18 AWG para longitudes de hasta 30,48 m (100 pies) y 16 AWG para longitudes de hasta 45,72 m (150 pies).
- Para reducir el riesgo de incendio, descarga eléctrica o lesiones, no utilice el cargador si está roto o dañado de algún modo. Llévelo a un representante del servicio técnico oficial de Motorola Solutions.
- Para reducir el riesgo de incendio o descarga eléctrica, no desmonte el cargador. No es posible repararlo y no hay piezas de repuesto disponibles.
- Para evitar el riesgo de descarga eléctrica, desenchufe el adaptador de corriente del cargador de la toma de CA antes de realizar cualquier tipo de actividad de mantenimiento o limpieza.

## Directrices de uso seguro

- Este equipo no se puede usar en exteriores. Utilícelo solo en ubicaciones o condiciones secas.
- Conecte el equipo únicamente a una fuente del voltaje correcto con fusibles y cableado adecuados, tal como se detalla en el producto.
- Para desconectar el equipo del voltaje de línea, quite el enchufe principal de la toma.
- La toma de corriente a la que se conecta este equipo debe estar cerca y ser fácilmente accesible.
- La temperatura ambiente máxima del entorno del cargador no debe superar los 40 °C (104 °F).
- Asegúrese de que el cable está en un área en la que nadie pise o tropiece, o en la que no quede expuesto a líquidos, daños o tensión.
- La potencia de salida de la fuente de alimentación no debe superar las especificaciones indicadas en la etiqueta del producto que se encuentra en la parte inferior del cargador.

## Capítulo 1

# Funciones y ventajas

La solución de energía IMPRES 2 es un sistema de energía para tres químicas avanzado desarrollado por Motorola Solutions.

El sistema consta de baterías IMPRES 2, cargadores adaptativos IMPRES 2, hardware de radio y software que permite a las radios compatibles con IMPRES 2 comunicarse con baterías IMPRES 2.

El cargador adaptativo IMPRES 2, cuando se utiliza con baterías IMPRES 2 de Motorola Solutions, ofrece las siguientes ventajas:

- Se maximiza la vida útil de la batería al reducir de forma significativa el calor durante los ciclos de carga gradual y posterior a la carga.
- Se proporciona una carga de la batería de iones de litio IMPRES 2 a mayor velocidad.
- Se elimina la necesidad de formar al personal para llevar a cabo las tareas de mantenimiento de las baterías.

Gracias a este exclusivo sistema patentado, no es necesario registrar ni realizar un seguimiento del uso de las baterías IMPRES 2, realizar ciclos de calibración manuales ni extraer las baterías de los cargadores una vez finalizada la carga.

El cargador adaptativo IMPRES 2 supervisa el patrón de uso de la batería IMPRES 2, almacena dicha información en la batería IMPRES 2 y realiza un ciclo de calibración solo cuando es necesario.

El cargador adaptativo IMPRES 2 no sobrecalienta la batería IMPRES 2 independientemente del tiempo que pase en el compartimento del cargador. El cargador supervisa la batería y la recarga automáticamente según sea necesario.

## Capítulo 2

# Descripción general del cargador

## Descripción general del cargador



Tabla 1: Descripción general del cargador

Elemento	Descripción
1	Compartimento de carga de la radio
2	Compartimento de carga de la batería
3	Indicador de carga: indicador del estado de carga de la batería
4	Puerto de programación o gestión de flotas: requiere un módulo de comunicación (número de referencia: NNTN8870). <sup>1</sup>
5	USB tipo C: entrada de fuente de alimentación

Los compartimentos del cargador admiten una radio con una batería IMPRES 2 o una batería IMPRES 2 independiente.

<sup>1</sup> Póngase en contacto con su representante de ventas local de Motorola Solutions para solicitar este artículo

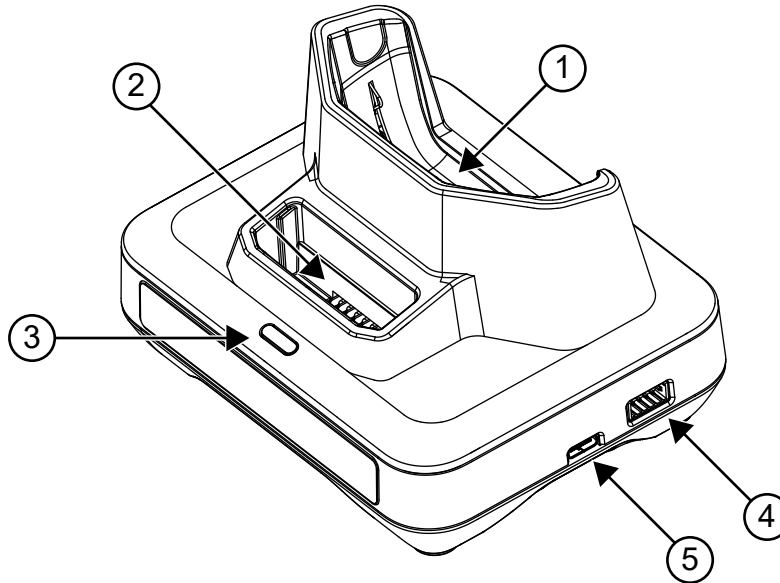
## 2.1

## Fuentes de alimentación autorizadas por Motorola Solutions

Tabla 2: Fuentes de alimentación autorizadas por Motorola Solutions

Fuente de alimentación	Descripción de la fuente de alimentación	Conector de país
PS000555A02	15,75 W, 100-240 V	Europa

## 2.2

## Baterías autorizadas por Motorola Solutions

Tabla 3: Baterías autorizadas por Motorola Solutions

Número de referencia de la batería	IMPRES 2™
PMNN4830_	Sí

## 2.3

## Especificaciones del cargador

Tabla 4: Especificaciones del cargador

Cargador	Entrada	Salida
PMPN4632_	5,25 V $\overline{\text{---}}$ , 3 A	Dispositivo: 5 V $\overline{\text{---}}$ , 1,5 A Batería: 4,4 V $\overline{\text{---}}$ , 1,5 A

## Capítulo 3

# Procedimiento de carga

El sistema de cargador adaptativo IMPRES 2™ es un sistema para el cuidado de las baterías totalmente automatizado.



**NOTA:**

Para garantizar un rendimiento de carga optimizado, apague la radio mientras se carga, a menos que esté transmitiendo datos de forma inalámbrica mediante Wi-Fi o Bluetooth.

**Procedimiento:**

1. Enchufe el extremo del cargador del cable de alimentación en la entrada de alimentación situada en el lateral del cargador.
2. Enchufe el extremo de la entrada de pared del cable de alimentación en la toma de CA correspondiente.

La secuencia de encendido correcta se indica mediante un único parpadeo en verde en el indicador de carga.

3. Inserte una radio con una batería IMPRES 2 o una batería IMPRES 2 independiente en el compartimento del cargador.
  - a. Alinee los contactos de la radio o la batería con los contactos del compartimento del cargador.
  - b. Presione la radio o la batería en el compartimento para garantizar el contacto completo entre el cargador y los contactos de la radio o la batería.

**Figura 1: Carga de radio con batería**

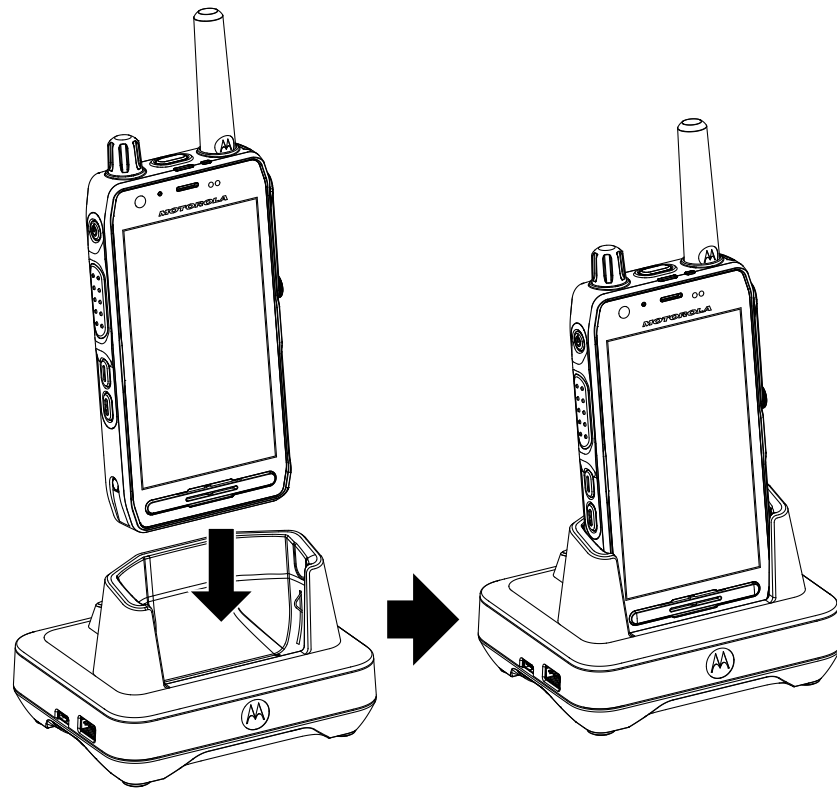

**Figura 2: Carga de batería**

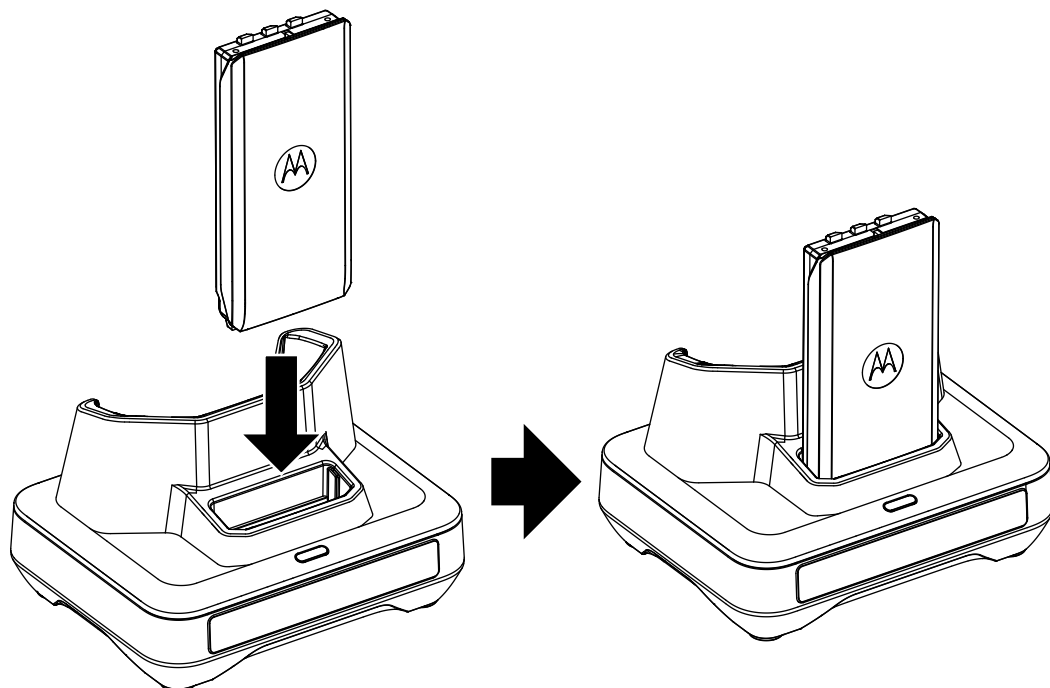



- c. Una vez que la batería IMPRES 2 esté correctamente colocada en el compartimento, el indicador del cargador se iluminará para indicar que ha reconocido la presencia de una batería. Consulte los indicadores de carga en [Tabla 5: Indicadores de carga de la batería en la página 15](#).
- 4. Para extraer una radio o una batería del cargador, tire de ella hacia arriba hasta que la radio o la batería se separe completamente de la carcasa del cargador.

### 3.1

## Indicadores de carga

La siguiente tabla solo se aplica cuando la batería se carga en el compartimento de carga de la batería. Cuando cargue una radio en el compartimento de carga de la radio, debe consultar la pantalla y el indicador de carga LED de la radio respectivamente.

**Tabla 5: Indicadores de carga de la batería**

Estado	Indicador LED	Descripción
Encendido	Verde durante aproximadamente 1 segundo 	El cargador se ha encendido correctamente.
Cargando	Rojo fijo 	La batería está en modo de carga rápida.
90 % de carga	Verde intermitente 	La batería está cargada al 90 % o más de su capacidad.
Carga completa	Verde fijo 	La batería está casi cargada o totalmente cargada.
Fallo	Rojo intermitente 	Consulte <a href="#">Resolución de problemas en la página 17</a> .
En espera	Ámbar intermitente 	La batería está esperando la carga rápida. La batería puede estar demasiado caliente o demasiado fría, o el voltaje es bajo.
Fin de la vida útil	Alternancia entre rojo y verde 	La batería se puede seguir utilizando, pero puede que se esté agotando su vida útil nominal.



### 3.2

## Calibración automática de baterías IMPRES 2

El cargador adaptativo IMPRES 2 de Motorola Solutions puede determinar cuándo calibrar la batería cuando se utiliza con una batería IMPRES 2 de Motorola Solutions.

**NOTA:**

El compartimento de carga de la radio no realiza el proceso de calibración.

La batería IMPRES 2 debe estar fuera del compartimento del cargador IMPRES 2 durante más de 30 minutos para que se produzcan la calibración y el reacondicionamiento automáticos.

Cuando se inserta correctamente una batería IMPRES 2 en el cargador, este determinará si es apropiado calibrarla. Si es necesario calibrar la batería, aparecerá una luz ámbar fija automáticamente en el cargador. Este proceso puede tardar hasta 12 horas en completarse, en función del estado de carga y la capacidad nominal de la batería en el momento de su inserción.

Para que este proceso sea efectivo, se debe completar el proceso de calibración o recarga de la batería IMPRES 2. Deje la batería en el cargador hasta que el indicador se ilumine en verde fijo. Al finalizar el ciclo de calibración, el cargador recarga automáticamente la batería IMPRES 2.

### 3.3

## Indicación de fin de la vida útil

El cargador IMPRES 2 puede indicar el fin de la vida útil de la batería IMPRES 2 alternando el color rojo y el verde en el indicador LED una vez finalizada correctamente la calibración o el reacondicionamiento. En el caso de una batería con el icono de autocalibración, el cargador puede indicar momentáneamente el fin de la vida útil de la batería al insertarla, y el LED parpadeará de forma continua en color rojo y verde una vez finalizada la carga.

Cuando se utilizan las baterías, el desgaste habitual reduce la capacidad disponible. Los cargadores IMPRES 2 comparan la capacidad de la batería IMPRES 2 con su capacidad nominal. Cuando la capacidad está a un valor muy bajo, es posible que el fin de la vida útil de la batería IMPRES 2 esté cerca. La batería IMPRES 2 se podrá seguir utilizando. En algunos casos, puede ser preferible que alguien que no necesite una gran capacidad de carga de la batería haga uso de la misma para completar un turno de trabajo.

## Capítulo 4

# Resolución de problemas

El cargador adaptativo cuenta con las siguientes características:

- Una fuente de alimentación de entrada universal
- Un cargador rápido de corriente constante
- Un cargador de acondicionamiento de pulso negativo
- Una unidad de calibración
- Una salida de alimentación USB tipo A
- Un interruptor de encendido o apagado seleccionable por el usuario para activar o desactivar la calibración

La combinación de las características anteriores es única en un cargador de sobremesa. Por lo tanto, no se recomienda utilizar la radio con una batería mientras está en el cargador.

Durante el proceso de calibración, la batería se descarga por completo. Como resultado, la radio puede apagarse durante el modo de calibración. Durante el proceso de carga, el uso de la radio puede reducir al mínimo su rendimiento y prolongar el tiempo de carga de la batería.

Durante la resolución de problemas, observe siempre el color del indicador LED.

**Tabla 6: Resolución de problemas**

Problema	Acción...
No hay indicación de carga <ul style="list-style-type: none"> <li>• No hay contacto con el cargador.</li> <li>• El cargador no recibe alimentación.</li> </ul>	Compruebe que la batería se ha insertado correctamente.  Asegúrese de que el enchufe de la fuente de alimentación está enchufado correctamente al cargador y a una toma de CA apropiada, y que la toma tiene electricidad.
Parpadeo en rojo <ul style="list-style-type: none"> <li>• No hay contacto con el cargador.</li> <li>• La batería no es recargable.</li> </ul>	Extraiga la batería del cargador y vuelva a insertarla. <ul style="list-style-type: none"> <li>• Verifique que la batería es una de las baterías autorizadas por Motorola Solutions que figuran en <a href="#">Baterías autorizadas por Motorola Solutions en la página 12</a>. Es posible que no se puedan cargar otras baterías.</li> <li>• Apague el cargador de batería y, con un paño limpio y seco, limpie los contactos metálicos dorados de carga tanto de la batería como del cargador.</li> <li>• Cambie la batería.</li> </ul>
Parpadeo en ámbar <ul style="list-style-type: none"> <li>• La batería está esperando la carga. Es posible que la temperatura de la batería sea inferior a 5 °C (41 °F) o superior a 40 °C (104 °F), o</li> </ul>	Cuando el problema se haya corregido, la batería empezará a cargarse automáticamente.

<b>Problema</b>	<b>Acción...</b>
que la tensión de la batería esté por debajo del umbral predeterminado para la carga rápida.	

## Capítulo 5

# Servicio

Los cargadores adaptativos IMPRES 2 no se pueden reparar. Solicite los cargadores de recambio que necesite a su representante de ventas local de Motorola Solutions.

# Guide de l'utilisateur du chargeur adaptatif IMPRES 2 PMPN4632

**DÉCEMBRE 2023**

© 2023 Motorola Solutions, Inc. All Rights Reserved.



MN009420A01-AC

# Informations légales et de sécurité

Cette section contient des informations légales et de sécurité relatives à ce produit.

## Propriété intellectuelle et avis réglementaires

### Copyrights

Les produits Motorola Solutions décrits dans ce document peuvent inclure des programmes informatiques Motorola Solutions protégés par un copyright. Les lois des États-Unis et d'autres pays garantissent certains droits exclusifs à Motorola Solutions pour ces programmes informatiques protégés par un copyright. En conséquence, il est interdit de copier ou de reproduire, de quelque manière que ce soit, les programmes informatiques Motorola Solutions protégés par un copyright contenus dans les produits Motorola Solutions décrits dans ce document sans l'autorisation expresse et écrite de Motorola Solutions.

Aucune partie du présent document ne peut être reproduite, transmise, stockée dans un système de récupération ou traduite dans toute autre langue ou tout autre langage informatique, sous quelque forme ou par quelque moyen que ce soit, sans l'autorisation écrite préalable de Motorola Solutions, Inc.

### Marques

MOTOROLA, MOTO, MOTOROLA SOLUTIONS, and the Stylized M Logo are trademarks or registered trademarks of Motorola Trademark Holdings, LLC and are used under license. All other trademarks are the property of their respective owners.

### Droits de licence

L'acquisition de produits Motorola Solutions ne saurait en aucun cas conférer de licence, directement, indirectement ou de toute autre manière, en vertu des droits d'auteur, brevets ou demandes de brevet appartenant à Motorola Solutions, autres que la licence habituelle d'utilisation non exclusive et libre de droit qui découle légalement de la vente du produit.

### Contenu Open Source

Ce produit peut contenir un logiciel Open Source utilisé sous licence. Reportez-vous au support d'installation du produit pour consulter les mentions légales et les informations d'attribution Open Source complètes.

### Directive relative aux déchets d'équipements électriques et électroniques (DEEE) pour l'Union européenne et pour le Royaume-Uni



La directive DEEE de l'Union européenne et celle du Royaume-Uni stipulent que les produits vendus au sein de l'UE et du Royaume-Uni doivent présenter le symbole d'une poubelle barrée (directement sur le produit ou sur l'emballage dans certains cas). Comme indiqué par la directive DEEE, l'étiquette de la poubelle barrée signifie que les clients et les utilisateurs finaux au sein de l'UE et du Royaume-Uni ne doivent pas mettre au rebut les équipements et les accessoires électriques et électroniques avec les déchets ménagers.

Les clients ou les utilisateurs finaux au sein de l'UE et du Royaume-Uni doivent prendre contact avec le représentant local du fournisseur de leur équipement ou le centre de service pour obtenir des informations sur le système de collecte des déchets dans leur pays.

## Limitation de responsabilité

Notez que certaines fonctionnalités, fonctions et caractéristiques décrites dans ce document peuvent ne pas s'appliquer ou faire l'objet d'une licence pour une utilisation sur un système spécifique, ou peuvent dépendre des caractéristiques d'un terminal radio mobile spécifique ou de la configuration de certains paramètres. Contactez votre représentant Motorola Solutions pour en savoir plus.

© 2023 Motorola Solutions, Inc. All Rights Reserved

## Marques de certification



## Adresse de contact

### European Union Contact

Motorola Solutions,  
Czerwone Maki 82,  
30-392 Krakow, Poland

# Nous contacter

Le centre d'assistance centralisé (Centralized Managed Support Operations, CMSO) est le principal service d'assistance technique inclus dans le contrat de service que votre entreprise a conclu avec Motorola Solutions. Pour accélérer les temps de réponse aux clients en cas de problème, Motorola Solutions offre une assistance dans plusieurs pays du monde entier.

Les clients disposant d'un contrat de service doivent appeler le centre CMSO dans toutes les situations répertoriées à la section Responsabilités du client de leur contrat, notamment :

- Pour confirmer les analyses et le résultat du dépannage avant d'intervenir

Votre entreprise a reçu des numéros de téléphone d'assistance et d'autres informations de contact correspondant à votre région géographique et à votre contrat de service. Ces informations de contact vous permettent d'obtenir la réponse la plus efficace possible. Cependant, le cas échéant, vous pouvez également rechercher le numéro d'assistance générale sur le site Web de Motorola Solutions, en procédant comme suit :

1. Saisissez [motorolasolutions.com](https://motorolasolutions.com) dans votre navigateur.
2. Assurez-vous que le pays ou la région de votre entreprise s'affiche sur la page. Pour changer de région, il vous suffit de cliquer ou d'appuyer sur son nom.
3. Sélectionnez Assistance sur la page [motorolasolutions.com](https://motorolasolutions.com).

## Commentaires

Pour tout commentaire ou question concernant la documentation utilisateur, contactez-nous à l'adresse [documentation@motorolasolutions.com](mailto:documentation@motorolasolutions.com).

Veuillez indiquer les informations suivantes lorsque vous signalez une erreur de documentation :

- Référence et titre du document
- Numéro de page ou titre de la section contenant l'erreur
- Description de l'erreur

Motorola Solutions propose plusieurs cours conçus pour approfondir la connaissance du système. Pour en savoir plus, rendez-vous sur <https://learning.motorolasolutions.com> pour découvrir les cours et parcours technologiques actuellement proposés.



# Conventions concernant les icônes

La documentation a été conçue de façon à offrir divers repères visuels au lecteur. Les icônes graphiques suivantes sont utilisées dans toute la documentation.



**DANGER :**

le terme DANGER et l'icône de sécurité associée impliquent que le non-respect des consignes peut provoquer des blessures graves, potentiellement mortelles.



**AVERTISSEMENT :**

le terme AVERTISSEMENT et l'icône de sécurité associée impliquent des informations qui, si ignorées, peuvent provoquer de graves blessures, voire la mort, ou encore une sérieuse détérioration du produit.



**ATTENTION :**

le terme ATTENTION et l'icône de sécurité associée impliquent des informations qui, si ignorées, peuvent provoquer des blessures légères ou modérées, ou encore une sérieuse détérioration du produit.

**ATTENTION :**

le terme ATTENTION peut être utilisé sans l'icône de sécurité pour avertir d'éventuels blessures ou dommages non liés au produit.



**IMPORTANT :**

le terme IMPORTANT implique des informations essentielles concernant le sujet abordé, mais qui ne relèvent ni du niveau ATTENTION ni du niveau AVERTISSEMENT. Aucun niveau d'avertissement n'est associé aux annotations IMPORTANT.



**REMARQUE :**

le terme REMARQUE implique des informations plus importantes que le texte qui les entourent, telles que des exceptions ou des conditions préalables. Elles indiquent également au lecteur où se reporter pour obtenir des informations complémentaires, lui rappellent comment effectuer une action (si celle-ci ne fait pas partie de la procédure en cours, par exemple) ou lui indiquent où se trouve un élément spécifique sur l'écran. Aucun niveau d'avertissement n'est associé aux annotations REMARQUE.

# Conventions de style

Ce document se présente selon les conventions suivantes :

Convention	Description
<b>Gras</b>	Cette typographie est utilisée pour les noms de fenêtres, de boutons, d'étiquettes, etc. lorsqu'ils apparaissent à l'écran (exemple : la fenêtre <b>Navigateur d'alarmes</b> ). S'il est clair qu'il est question, par exemple, d'un bouton, le nom de ce bouton est utilisé seul (exemple : Cliquez sur <b>OK</b> ).
Monospacing font in bold	Cette typographie est utilisée pour les mots devant être saisis exactement tels qu'ils apparaissent dans le texte (exemple : Dans le champ <b>Adresse</b> , saisissez <code>http://ucs01.ucs:9080/</code> ).
Police à taille fixe	Cette typographie est utilisée pour les messages, invites de commande et autres textes qui s'affichent sur l'écran de l'ordinateur (exemple : Une destination d'interruption a été ajoutée).
<b>&lt;Police à taille fixe en gras et italique&gt;</b>	Cette typographie est utilisée avec des crochets pour les espaces réservés aux termes spécifiques d'un ensemble (exemple : <b>&lt;numéro de routeur&gt;</b> ).
	 <b>REMARQUE :</b> dans les séries à saisir, les crochets sont omis afin d'éviter toute confusion quant à leur inclusion dans le texte à saisir.
LETTRES MAJUSCULES	Cette typographie est utilisée pour les touches de clavier (exemple : Appuyez sur Y, puis sur ENTRÉE).
<i>Italique</i>	Cette typographie est utilisée pour les citations. Il s'agit généralement de noms de document ou de phrases provenant d'un autre document (exemple : <i>Présentation du système Dimetra IP</i> ).
→	Une flèche → (pointant vers la droite) est utilisée pour indiquer la structure d'un menu ou d'un onglet dans les instructions de sélection d'un élément de menu (exemple : <b>Fichier</b> → <b>Enregistrer</b> ) ou d'un sous-onglet spécifique.

# Table des matières

<b>Informations légales et de sécurité</b> .....	<b>2</b>
Propriété intellectuelle et avis réglementaires.....	2
Marques de certification.....	3
Adresse de contact.....	3
<b>Nous contacter</b> .....	<b>4</b>
<b>Conventions concernant les icônes</b> .....	<b>5</b>
<b>Conventions de style</b> .....	<b>6</b>
<b>Instructions de sécurité importantes</b> .....	<b>8</b>
<b>Consignes de sécurité lors du fonctionnement</b> .....	<b>9</b>
<b>Chapitre 1 : Fonctionnalités et avantages</b> .....	<b>10</b>
<b>Chapitre 2 : Présentation du chargeur</b> .....	<b>11</b>
2.1 Blocs d'alimentation agréés par Motorola Solutions.....	12
2.2 Batteries agréées par Motorola Solutions.....	12
2.3 Caractéristiques du chargeur.....	12
<b>Chapitre 3 : Procédure de charge</b> .....	<b>13</b>
3.1 Indicateurs de charge.....	14
3.2 Étalonnage automatique de la batterie IMPRES 2.....	15
3.3 Indicateur End-of-Service-Life.....	15
<b>Chapitre 4 : Dépannage</b> .....	<b>16</b>
<b>Chapitre 5 : Maintenance</b> .....	<b>17</b>

# Instructions de sécurité importantes

Ce document contient des instructions d'utilisation et des consignes de sécurité importantes. Veuillez les lire attentivement et les conserver pour pouvoir vous y référer ultérieurement.

Avant d'utiliser le chargeur de batterie, lisez toutes les instructions et mises en garde sur le chargeur, la batterie et la radio utilisant la batterie.



## **AVERTISSEMENT :**

- Pour réduire les risques de blessure, chargez uniquement des batteries rechargeables agréées. D'autres batteries risqueraient d'exploser et de provoquer des dommages matériels et corporels.
- Pour réduire les risques d'incendie, d'électrocution ou de blessure, utilisez uniquement les accessoires recommandés par Motorola Solutions.
- Lorsque vous déconnectez le cordon d'alimentation de la prise secteur ou du chargeur, tirez sur la prise et non sur le cordon afin d'éviter de les endommager.
- Pour réduire les risques d'incendie ou d'électrocution, évitez d'utiliser une rallonge. Si vous devez utiliser une rallonge, assurez-vous d'utiliser un câble 18 AWG pour les longueurs de 30 mètres maximum et un câble 16 AWG pour les longueurs de 45 mètres maximum.
- Pour réduire les risques d'incendie, d'électrocution ou de blessure, n'utilisez pas le chargeur s'il est cassé ou endommagé. Confiez-le à un technicien de maintenance Motorola Solutions agréé.
- Pour réduire les risques d'incendie ou d'électrocution, ne démontez pas le chargeur. Il ne peut pas être réparé et aucune pièce de rechange n'est disponible.
- Pour réduire les risques d'électrocution, débranchez le chargeur de la prise secteur avant de tenter d'effectuer toute opération d'entretien ou de nettoyage.

# Consignes de sécurité lors du fonctionnement

- Cet appareil n'est pas adapté à une utilisation en extérieur. Utilisez-le dans des conditions ou environnements secs uniquement.
- Connectez uniquement l'équipement à une source correctement câblée, protégée par un fusible et dont la tension est correcte, comme indiqué sur le produit.
- Pour déconnecter l'appareil de la source d'alimentation, débranchez-le de la prise.
- La prise d'alimentation à laquelle l'équipement est connecté doit être proche et facilement accessible.
- La température ambiante maximale autour du chargeur ne doit pas dépasser 40 °C (104 °F).
- Vérifiez que le cordon est placé de façon à ce que personne ne puisse le piétiner ou qu'il ne risque de faire trébucher personne et à ce qu'il ne soit pas mouillé, endommagé ou détendu.
- La puissance de sortie du bloc d'alimentation ne doit pas dépasser les valeurs indiquées sur l'étiquette située sur la partie inférieure du chargeur.

## Chapitre 1

# Fonctionnalités et avantages

La solution d'alimentation IMPRES 2 est un système d'alimentation avancé à trois composants chimiques conçu par Motorola Solutions.

Le système comprend des batteries IMPRES 2, un chargeur adaptatif IMPRES 2, du matériel radio et un logiciel permettant aux radios compatibles IMPRES 2 de communiquer avec les batteries IMPRES 2.

Utilisé avec des batteries IMPRES 2 de Motorola Solutions, le chargeur adaptatif IMPRES 2 offre les avantages suivants :

- Optimiser la durée de vie de la batterie en réduisant considérablement la chaleur au cours des cycles de charge d'entretien et des cycles post-charge.
- Élever les taux de charge des batteries au lithium-ion IMPRES 2.
- Éviter les besoins en formation du personnel en matière de gestion des tâches de maintenance de la batterie.

Grâce à ce système breveté unique, il n'est plus nécessaire de suivre et d'enregistrer l'utilisation des batteries IMPRES 2, d'effectuer manuellement des cycles d'étalonnage ou de retirer les batteries des chargeurs une fois leur charge terminée.

Le chargeur adaptatif IMPRES 2 surveille le modèle d'utilisation de la batterie IMPRES 2, stocke les informations correspondantes dans la batterie IMPRES 2 et lance un cycle d'étalonnage uniquement lorsque nécessaire.

Le chargeur adaptatif IMPRES 2 évite la surchauffe de la batterie IMPRES 2, quelle que soit la durée pendant laquelle elle reste dans le compartiment. Le chargeur surveille la batterie et la charge automatiquement tel que nécessaire.

## Chapitre 2

# Présentation du chargeur

## Présentation du chargeur



Tableau 1 : Présentation et description du chargeur

Élément	Description
1	Compartiment de charge de la radio
2	Compartiment de charge de la batterie
3	LED du chargeur : indicateur d'état de la charge de la batterie
4	Port de programmation ou de gestion de flotte : nécessite un module de communication (réf. : NNTN8870) <sup>1</sup>
5	USB type C : entrée d'alimentation

Le compartiment du chargeur peut accueillir une radio équipée d'une batterie IMPRES 2 et/ou une batterie IMPRES 2 seule.

<sup>1</sup> Contactez votre représentant commercial Motorola Solutions local pour commander cet article

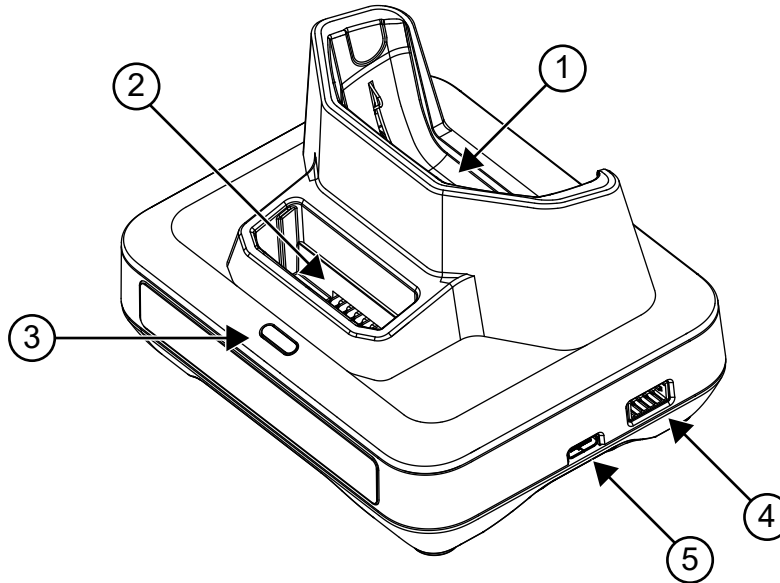
## 2.1

# Blocs d'alimentation agréés par Motorola Solutions

Tableau 2 : Blocs d'alimentation agréés par Motorola Solutions

Bloc d'alimentation	Description du bloc d'alimentation	Prise pays
PS000555A02	15,75 W, 100 à 240 V	Europe

## 2.2

# Batteries agréées par Motorola Solutions

Tableau 3 : Batteries agréées par Motorola Solutions

N° de référence de la batterie	IMPRES 2™
PMNN4830_	Oui

## 2.3

# Caractéristiques du chargeur

Tableau 4 : Caractéristiques du chargeur

Chargeur	Entrée	Sortie
PMPN4632_	5,25 V $\overline{\text{---}}$ , 3 A	Appareil : 5 V $\overline{\text{---}}$ , 1,5 A Batterie : 4,4 V $\overline{\text{---}}$ , 1,5 A



## Chapitre 3

# Procédure de charge

Le système de chargeur adaptatif IMPRES 2™ est un système d'entretien de batterie entièrement automatisé.



### REMARQUE :

Pour garantir des performances de charge optimales, éteignez la radio pendant le chargement, sauf si celle-ci émet des données sans fil via Wi-Fi ou Bluetooth.

### Procédure :

1. Branchez l'extrémité du câble d'alimentation dédiée au chargeur sur le connecteur situé sur le côté du chargeur.
2. Branchez l'autre extrémité du câble d'alimentation sur une prise secteur.

La mise sous tension correcte du système est signalée par un clignotement vert unique de la LED du chargeur.

3. Insérez une radio contenant une batterie IMPRES 2 ou une batterie IMPRES 2 seule dans le compartiment du chargeur.
  - a. Alignez les contacts de la radio ou de la batterie avec ceux du compartiment du chargeur.
  - b. Enfoncez la radio ou la batterie dans le compartiment, en veillant à ce que les contacts du chargeur et de la radio ou de la batterie soient bien raccordés.

**Figure 1 : Charge de la radio avec batterie**

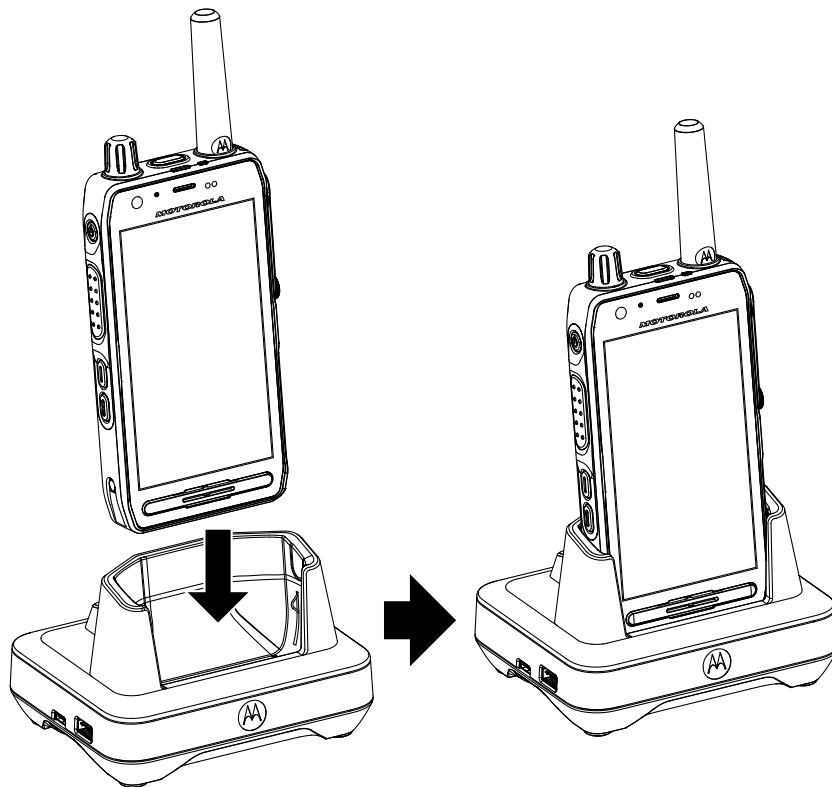

**Figure 2 : Charge de la batterie**

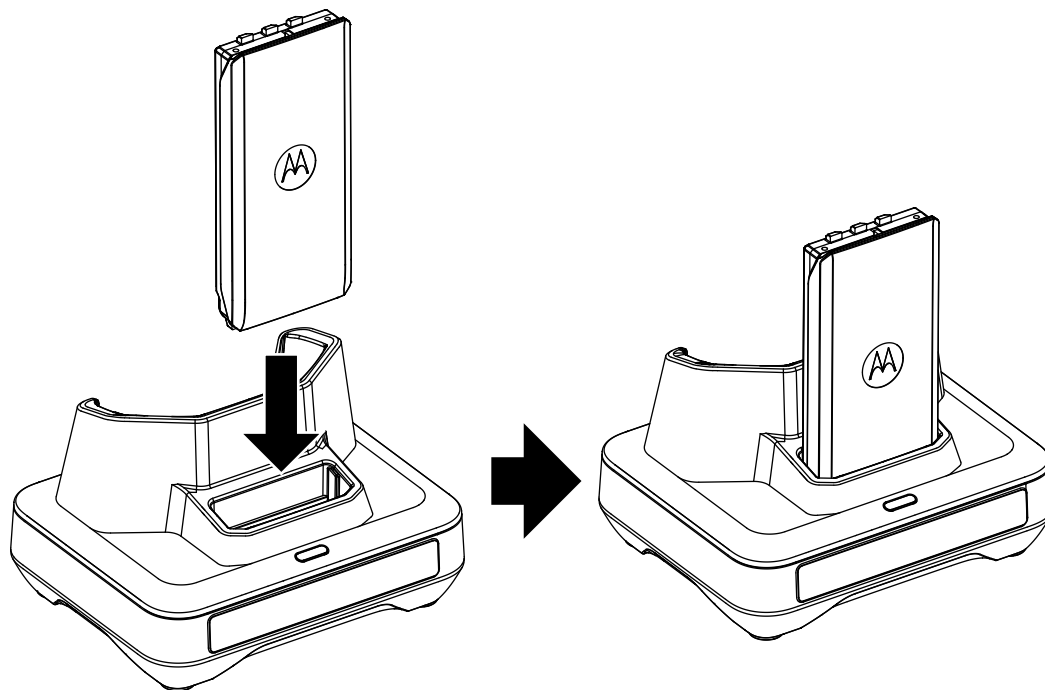



- c. Lorsque la batterie IMPRES 2 est correctement placée dans le compartiment, la LED du chargeur s'allume pour indiquer que le chargeur a détecté la présence de la batterie. Reportez-vous aux indicateurs de charge dans le [Tableau 5 : Voyants de charge de la batterie à la page 14](#).
- 4. Pour retirer une radio ou une batterie du chargeur, tirez-la vers le haut jusqu'à ce qu'elle soit entièrement sortie du logement du chargeur.





### 3.1

## Indicateurs de charge

Le tableau suivant s'applique uniquement aux batteries chargées dans le compartiment de charge d'une batterie. Lorsqu'une radio est chargée dans le compartiment de charge d'une radio, reportez-vous respectivement à l'écran et à l'indicateur de charge LED de la radio.

**Tableau 5 : Voyants de charge de la batterie**

Statut	LED	Description
Mise sous tension	Vert pendant environ une seconde 	Chargeur mis sous tension.
En charge	Rouge fixe 	Batterie en mode de charge rapide.
Charge à 90 %	Vert clignotant	Batterie chargée à 90 % ou plus.

Statut	LED	Description
		
Charge terminée	Vert fixe 	Batterie presque ou complètement chargée.
Panne	Rouge clignotant 	Reportez-vous à la section <a href="#">Dépannage à la page 16</a> .
Veille	Orange clignotant 	La batterie est en attente de charge rapide. La batterie est trop chaude, trop froide ou en basse tension.
Fin de vie	Clignotement rouge/vert en alternance 	Batterie toujours utilisable mais proche de la fin de son cycle de vie.

### 3.2

## Étalonnage automatique de la batterie IMPRES 2

Si vous utilisez une batterie IMPRES 2 de Motorola Solutionse, le chargeur adaptatif IMPRES 2 de Motorola Solutions est capable de déterminer à quel moment il convient d'étalonner la batterie.



#### REMARQUE :

le processus d'étalonnage ne s'effectue pas dans le compartiment de charge de la radio.

La batterie IMPRES 2 doit rester hors du compartiment du chargeur IMPRES 2 pendant plus de 30 minutes pour permettre l'étalonnage/reconditionnement automatique.

Lorsqu'une batterie IMPRES 2 est correctement insérée dans le chargeur, celui-ci détermine s'il convient de procéder à l'étalonnage de la batterie. Si l'étalonnage de la batterie est nécessaire, la LED du chargeur devient automatiquement orange fixe. Ce processus peut prendre environ 12 heures, selon l'état de charge et la capacité nominale de la batterie lorsque celle-ci est insérée.

Pour que ce processus soit efficace, la batterie IMPRES 2 doit être autorisée à effectuer le processus d'étalonnage ou de recharge. Laissez la batterie dans le chargeur jusqu'à ce que le voyant du chargeur devienne vert fixe. Une fois le cycle d'étalonnage terminé, le chargeur recharge automatiquement la batterie IMPRES 2.

### 3.3

## Indicateur End-of-Service-Life

Le chargeur IMPRES 2 peut indiquer la fin du cycle de vie d'une batterie IMPRES 2 par un clignotement rouge et vert de la LED en alternance une fois le calibrage ou le reconditionnement de la batterie terminé. Dans le cas des batteries dotées d'une icône d'auto-calibrage, le chargeur peut indiquer momentanément la fin de leur cycle de vie à leur insertion, et clignotera continuellement en rouge et en vert à la fin de la charge.

Au fur et à mesure de l'utilisation des batteries, l'usure normale réduit leur capacité. Les chargeurs IMPRES 2 comparent la capacité de la batterie IMPRES 2 par rapport à sa capacité nominale. Lorsque le niveau de capacité de la batterie IMPRES 2 est très faible, cela signifie qu'elle se rapproche peut-être de la fin de son cycle de vie. La batterie IMPRES 2 reste utilisable. Dans certains cas, il peut être préférable de transférer la batterie à un collègue n'ayant pas besoin d'une grande capacité de batterie pour sa journée de travail entière.

## Chapitre 4

# Dépannage

Le chargeur adaptatif comprend les éléments suivants :

- Un bloc d'alimentation d'entrée à entrée universelle
- Un chargeur rapide à courant constant
- Un chargeur de conditionnement à impulsion négative
- Une unité d'étalonnage
- Une sortie d'alimentation USB de type A
- Un commutateur marche/arrêt sélectionnable par l'utilisateur pour activer/désactiver l'étalonnage

L'association des éléments référencés ci-dessus est propre à un chargeur de bureau. Par conséquent, il est recommandé de ne pas utiliser la radio, si elle est équipée d'une batterie, lorsqu'elle est insérée dans le chargeur.

Pendant le processus d'étalonnage, la batterie se décharge complètement. Par conséquent, la radio peut s'éteindre lorsqu'elle est en mode d'étalonnage. L'utilisation de la radio au cours du processus de chargement peut entraîner une réduction des performances de la radio et une augmentation du temps de charge de la batterie.

Lors de la résolution de problèmes, observez toujours la couleur de la LED.

**Tableau 6 : Dépannage**

Problème	Procédure à suivre...
Aucune LED allumée <ul style="list-style-type: none"><li>• Il n'y a pas de contact avec le chargeur.</li><li>• Le chargeur n'est pas alimenté.</li></ul>	Vérifiez que la batterie est insérée correctement. Vérifiez que le câble d'alimentation est correctement branché sur le chargeur et sur la prise électrique, et que la prise est alimentée.
LED rouge clignotante <ul style="list-style-type: none"><li>• Il n'y a pas de contact avec le chargeur.</li><li>• La batterie n'est pas rechargeable.</li></ul>	Retirez la batterie du chargeur, puis replacez-la. <ul style="list-style-type: none"><li>• Vérifiez que la batterie est agréée par Motorola Solutions (voir <a href="#">Batteries agréées par Motorola Solutions à la page 12</a>). D'autres batteries peuvent ne pas se charger.</li><li>• Débranchez le chargeur puis, à l'aide d'un chiffon propre et sec, nettoyez les broches de contact dorées de la batterie et du chargeur.</li><li>• Remettez la batterie en place.</li></ul>
LED orange clignotant <ul style="list-style-type: none"><li>• La batterie est en attente de charge. La température de la batterie est peut-être inférieure à 5 °C (41 °F) ou supérieure à 40 °C (104 °F), ou la tension de la batterie peut être inférieure au seuil prédéterminé pour la charge rapide.</li></ul>	Dès que cette condition est rectifiée, la charge de la batterie se lance automatiquement.

## Chapitre 5

# Maintenance

Les chargeurs adaptatifs IMPRES 2 ne sont pas réparables. Commandez les chargeurs de rechange nécessaires auprès de votre représentant commercial Motorola Solutions.

# Guida dell'utente del caricabatteria con unità adattiva IMPRES 2 PMPN4632

**DICEMBRE 2023**

© 2023 Motorola Solutions, Inc. All Rights Reserved.



MN009420A01-AC

# Informazioni legali e sulla sicurezza

In questa sezione vengono fornite informazioni legali e sulla sicurezza per questo prodotto.

## Proprietà intellettuale e avvisi sulle normative

### Copyright

I prodotti Motorola Solutions descritti in questo documento possono includere programmi per computer Motorola Solutions protetti da copyright. Le leggi in vigore negli Stati Uniti e in altri Paesi garantiscono a Motorola Solutions determinati diritti esclusivi per i programmi per computer protetti da copyright. Pertanto, tutti i programmi per computer Motorola Solutions protetti da copyright e inclusi nei prodotti Motorola Solutions descritti nel presente documento non possono essere copiati o riprodotti in alcun modo senza l'espresso consenso scritto di Motorola Solutions.

Nessuna parte di questo documento può essere riprodotta, trasmessa, memorizzata in un sistema di riproduzione o tradotta in qualunque lingua o linguaggio informatico, in qualsiasi forma o con qualsiasi mezzo, senza il previo consenso scritto da parte di Motorola Solutions, Inc.

### Marchi

MOTOROLA, MOTO, MOTOROLA SOLUTIONS, and the Stylized M Logo are trademarks or registered trademarks of Motorola Trademark Holdings, LLC and are used under license. All other trademarks are the property of their respective owners.

### Diritti di licenza

L'acquisto di prodotti Motorola Solutions non garantirà in modo esplicito o implicito, per preclusione o altro, alcuna licenza nell'ambito dei diritti d'autore, dei brevetti o delle applicazioni di brevetti di Motorola Solutions, tranne la normale licenza d'uso non esclusiva e senza royalty, derivante per legge dalla vendita di un prodotto.

### Contenuti open source

Questo prodotto può contenere software open source utilizzati su licenza. Fare riferimento al materiale di installazione del prodotto per consultare il testo completo delle attribuzioni e delle note legali sulle risorse open source.

### Direttiva dell'Unione europea (UE) e del Regno Unito (UK) sui rifiuti di apparecchiature elettriche ed elettroniche (RAEE/WEEE)



La direttiva RAEE dell'Unione europea e la normativa WEEE del Regno Unito richiedono che sui prodotti venduti nei Paesi dell'UE e nel Regno Unito sia presente l'etichetta di un cassonetto dei rifiuti con ruote barrato (o, in alcuni casi, sulla confezione). Come stabilito dalla direttiva RAEE/WEEE, l'etichetta di un cassonetto dei rifiuti con ruote barrato indica che i clienti e gli utenti finali dei Paesi dell'Unione europea e del Regno Unito non devono smaltire gli accessori o gli apparecchi elettronici ed elettrici insieme ai rifiuti domestici.

I clienti o gli utenti finali dei Paesi dell'Unione europea e del Regno Unito devono contattare il centro assistenza o il rappresentante del fornitore dell'apparecchiatura locale per ottenere informazioni sul sistema di raccolta dei rifiuti della zona.

## Esclusione di responsabilità

Tenere presente che determinate funzioni, strutture e funzionalità descritte nel presente documento potrebbero non essere applicabili o non possedere la licenza per l'utilizzo su un determinato sistema oppure potrebbero dipendere dalle caratteristiche di una specifica configurazione di determinati parametri o unità del terminale radio mobile. Per maggiori informazioni, contattare il proprio referente Motorola Solutions.

© 2023 Motorola Solutions, Inc. All Rights Reserved

## Marchi di certificazione



## Indirizzo di contatto

### European Union Contact

Motorola Solutions,  
Czerwone Maki 82,  
30-392 Krakow, Poland



# Contattaci

Il centro operazioni di supporto gestito centralizzato (CMSO, Centralized Managed Support Operations) rappresenta il contatto primario per l'assistenza tecnica compresa nel contratto di assistenza tra l'organizzazione dell'utente e Motorola Solutions. Per consentire tempi di risposta più rapidi ai problemi dei clienti, Motorola Solutions fornisce assistenza da diversi Paesi in tutto il mondo.

I clienti che hanno sottoscritto il contratto di assistenza devono assicurarsi di rivolgersi al CMSO in tutte le situazioni elencate alla voce Responsabilità del cliente del relativo contratto, ad esempio:

- per confermare i risultati della risoluzione dei problemi e l'analisi prima di procedere.

L'organizzazione dell'utente ha ricevuto numeri di telefono dell'assistenza e altre informazioni di contatto appropriate per la propria area geografica e il proprio contratto di assistenza. Utilizzare tali informazioni di contatto per ottenere risposte nel modo più efficiente. Tuttavia, se necessario, è anche possibile individuare le informazioni di contatto per l'assistenza generica sul sito Web di Motorola Solutions, attenendosi alla seguente procedura:

1. Accedere al sito Web [motorolasolutions.com](http://motorolasolutions.com) dal browser in uso.
2. Verificare che vengano visualizzati sulla pagina il Paese o l'area geografica della propria organizzazione. Facendo clic sul nome dell'area geografica o toccandolo, è possibile modificarlo.
3. Selezionare "Supporto" nella pagina [motorolasolutions.com](http://motorolasolutions.com).

## Commenti

Inviare domande e commenti relativi alla documentazione per l'utente all'indirizzo [documentation@motorolasolutions.com](mailto:documentation@motorolasolutions.com).

Quando si segnala un errore nella documentazione, è necessario fornire le seguenti informazioni:

- Titolo del documento e codice prodotto
- Numero di pagina o titolo della sezione con l'errore
- Descrizione dell'errore

Motorola Solutions offre vari corsi designati a promuovere la conoscenza del sistema. Per informazioni, visitare il sito <https://learning.motorolasolutions.com> e visualizzare i percorsi tecnologici e le offerte dei corsi in essere.

# Convenzioni delle icone

La documentazione è stata pensata per fornire al lettore più riferimenti visivi. Di seguito, sono riportate le icone grafiche utilizzate nella documentazione.



**PERICOLO:**

la parola PERICOLO con l'icona di sicurezza associata indica la presenza di informazioni che, se non rispettate, possono provocare lesioni gravi o fatali.



**ATTENZIONE:**

la parola ATTENZIONE con l'icona di sicurezza associata indica la presenza di informazioni che, se non rispettate, possono provocare lesioni gravi o fatali oppure gravi danni al prodotto.



**AVVERTENZA:**

la parola AVVERTENZA con l'icona di sicurezza associata indica la presenza di informazioni che, se non rispettate, possono provocare lesioni di entità minore o moderata oppure gravi danni al prodotto.

**AVVERTENZA:**

la parola AVVERTENZA può essere utilizzata senza l'icona di sicurezza a indicare lesioni o danni potenziali non correlati al prodotto.



**IMPORTANTE:**

le dichiarazioni contrassegnate dalla parola IMPORTANTE contengono informazioni determinanti relative al contenuto in questione, ma sono diverse dall'indicazione AVVERTENZA o ATTENZIONE. Non esiste un livello di avviso associato alle dichiarazioni contrassegnate dalla parola IMPORTANTE.



**NOTA:**

la NOTA contiene informazioni più importanti rispetto al testo circostante, ad esempio le eccezioni o le condizioni preliminari. Inoltre, indirizza il lettore verso altri punti della documentazione per ulteriori informazioni, descrive la procedura per completare un'azione (ad esempio, qualora quest'ultima non sia inclusa nella procedura presentata) oppure indica il punto in cui si trova un elemento sullo schermo. Alla nota non è associato alcun livello di avviso.

# Convenzioni tipografiche

Vengono utilizzate le seguenti convenzioni tipografiche:

Convenzione	Descrizione
<b>Grassetto</b>	Questo carattere tipografico viene utilizzato per i nomi, ad esempio nel caso di finestre, pulsanti ed etichette, quando vengono visualizzati sullo schermo (es.: finestra <b>Browser allarmi</b> ). Quando è chiaro che, ad esempio, si fa riferimento a un pulsante, il nome viene utilizzato da solo (es.: Fare clic su <b>OK</b> ).
Monospacing font in bold	Questo carattere tipografico viene utilizzato per le parole che devono essere digitate esattamente come vengono visualizzate nel testo (es.: Nel campo <b>Indirizzo</b> , digitare <code>http://ucs01.ucs:9080/</code> ).
Carattere monospazio	Questo carattere tipografico viene utilizzato per messaggi, richieste e altro testo visualizzato sullo schermo del computer (es.: È stata aggiunta una nuova destinazione <code>trap</code> ).
<b>&lt;Carattere monospazio in corsivo grassetto&gt;</b>	Questo carattere tipografico viene utilizzato con le parentesi angolari come variabili per un elemento specifico del gruppo rappresentato dalle parole (es.: <b>&lt;numero di router&gt;</b> ).   <b>NOTA:</b> nelle sequenze da digitare, le parentesi angolari vengono omesse per evitare confusione sull'inclusione o meno delle stesse nel testo da digitare.
LETTERE MAIUSCOLE	Questo carattere tipografico viene utilizzato per i tasti della tastiera (es.: Premere Y, quindi premere INVIO).
<i>Corsivo</i>	Questo carattere tipografico viene utilizzato per le citazioni. Una citazione, in genere, è il nome di un documento o una frase presa da un altro documento (es.: <i>Panoramica del sistema Dimetra IP</i> ).
→	Il carattere → (freccia rivolta a destra) viene utilizzato per indicare una struttura di menu o schede nelle istruzioni su come selezionare una determinata voce di menu (es.: <b>File</b> → <b>Salva</b> ) o una determinata scheda secondaria.

# Sommar

<b>Informazioni legali e sulla sicurezza</b>	<b>2</b>
Proprietà intellettuale e avvisi sulle normative	2
Marchi di certificazione	3
Indirizzo di contatto	3
<b>Contattaci</b>	<b>4</b>
<b>Convenzioni delle icone</b>	<b>5</b>
<b>Convenzioni tipografiche</b>	<b>6</b>
<b>Istruzioni importanti sulla sicurezza</b>	<b>8</b>
<b>Linee guida per un utilizzo sicuro</b>	<b>9</b>
<b>Capitolo 1: Funzioni e vantaggi</b>	<b>10</b>
<b>Capitolo 2: Panoramica del caricabatteria</b>	<b>11</b>
2.1 Alimentatori autorizzati Motorola Solutions	12
2.2 Batterie autorizzate Motorola Solutions	12
2.3 Specifiche del caricabatteria	12
<b>Capitolo 3: Procedura di ricarica</b>	<b>13</b>
3.1 Indicatori di ricarica	14
3.2 Calibrazione automatica della batteria IMPRES 2	15
3.3 Indicatore di fine del ciclo di vita	15
<b>Capitolo 4: Risoluzione dei problemi</b>	<b>16</b>
<b>Capitolo 5: Servizio</b>	<b>18</b>

# Istruzioni importanti sulla sicurezza

Questo documento contiene importanti istruzioni sulla sicurezza e sul funzionamento. Leggere attentamente queste istruzioni e conservarle come riferimento futuro.

Prima di utilizzare il caricabatteria, leggere tutte le istruzioni e gli avvisi riportati sul caricabatteria, sulla batteria e sulla radio che utilizza la batteria.



## **ATTENZIONE:**

- Per ridurre il rischio di lesioni, ricaricare unicamente batterie ricaricabili autorizzate. Batterie di altro tipo potrebbero esplodere causando danni e lesioni personali.
- Per ridurre il rischio di incendi, scosse elettriche o lesioni, utilizzare solo gli accessori consigliati da Motorola Solutions.
- Per ridurre il rischio di danni al cavo di alimentazione, tirare la spina e non il cavo quando si rimuove il cavo di alimentazione dalla presa di corrente CA o dal caricabatteria.
- Per ridurre il rischio di incendi o scosse elettriche, evitare di utilizzare una prolunga. Se è necessario utilizzare una prolunga, assicurarsi che le dimensioni del cavo siano pari a 18 AWG per lunghezze fino a 30,48 metri e a 16 AWG per lunghezze fino a 45,72 metri.
- Per ridurre il rischio di incendi, scosse elettriche o lesioni, non utilizzare il caricabatteria se è rotto o danneggiato. Consegnarlo invece a un rappresentante dell'assistenza tecnica di Motorola Solutions.
- Per ridurre il rischio di incendi o scosse elettriche, non smontare il caricabatteria. Non può essere riparato e non sono disponibili parti di ricambio.
- Per ridurre il rischio di scosse elettriche, scollegare l'adattatore di alimentazione del caricabatteria dalla presa di corrente CA prima di eseguire qualsiasi operazione di manutenzione o pulizia.

# Linee guida per un utilizzo sicuro

- Questa apparecchiatura non è adatta per l'utilizzo in ambienti esterni. Utilizzare unicamente in luoghi o ambienti asciutti.
- Collegare l'apparecchiatura solo a un alimentatore adeguatamente dotato di fusibili e cavi della tensione corretta (vedere le informazioni riportate nel prodotto).
- Scollegare l'apparecchiatura dalla rete elettrica rimuovendo la spina principale dalla presa.
- La presa a cui viene collegata l'apparecchiatura deve trovarsi nelle vicinanze ed essere facilmente accessibile.
- La temperatura ambiente massima intorno al caricabatteria non deve superare i 40 °C (104 °F).
- Assicurarsi che il cavo sia posizionato in un luogo dove non ci sia il rischio di inciampare e non ci sia il rischio che possa venire calpestato, danneggiato, esposto all'acqua o a sollecitazioni varie.
- La potenza di uscita dall'unità di alimentazione non deve superare le classificazioni specificate sull'etichetta del prodotto situata sul lato inferiore del caricabatteria.

## Capitolo 1

# Funzioni e vantaggi

La soluzione di alimentazione IMPRES 2 è un avanzato sistema di alimentazione con tre chimiche sviluppato da Motorola Solutions.

Il sistema prevede batterie IMPRES 2, caricabatteria adattivo IMPRES 2, dispositivi hardware della radio e software che consentono alle radio compatibili IMPRES 2 di comunicare con le batterie IMPRES 2.

Il caricabatteria adattivo IMPRES 2, se utilizzato con le batterie IMPRES 2 di Motorola Solutions consente di ottenere:

- Ottimizzazione della durata della batteria con riduzione significativa del calore durante i cicli di compensazione e post-ricarica
- Possibilità di ricarica più veloce delle batterie agli ioni di litio IMPRES 2
- Eliminazione della necessità di formare il personale per gestire le attività di manutenzione delle batterie.

Utilizzando questo esclusivo sistema brevettato, non è necessario tenere traccia e registrare l'utilizzo della batteria IMPRES 2, eseguire manualmente i cicli di calibrazione o rimuovere le batterie dai caricabatteria al termine della ricarica.

Il caricabatteria adattivo IMPRES 2 monitora il modello di utilizzo della batteria IMPRES 2, memorizza le informazioni nella batteria IMPRES 2 ed esegue un ciclo di calibrazione solo in caso di necessità.

Il caricabatteria adattivo IMPRES 2 non surriscalda la batteria IMPRES 2 indipendentemente dal tempo in cui viene lasciata nel vano. Il caricabatteria monitora la batteria e la ricarica automaticamente quando richiesto.

## Capitolo 2

# Panoramica del caricabatteria

## Panoramica del caricabatteria



Tabella 1: Panoramica e descrizione del caricabatteria

Elemento	Descrizione
1	Vano di ricarica della radio
2	Vano di ricarica della batteria
3	Indicatore del caricabatteria: indicatore dello stato di carica della batteria
4	Porta di programmazione o gestione del parco batterie: richiede un modulo di comunicazione (codice prodotto: NNTN8870). <sup>1</sup>
5	Ingresso USB Type-C - alimentatore

I vani del caricabatteria consentono di inserire una radio con una batteria IMPRES 2 integrata e/o una sola batteria IMPRES 2.

<sup>1</sup> Contattare il rappresentante di vendita locale Motorola Solutions per ordinare questo articolo

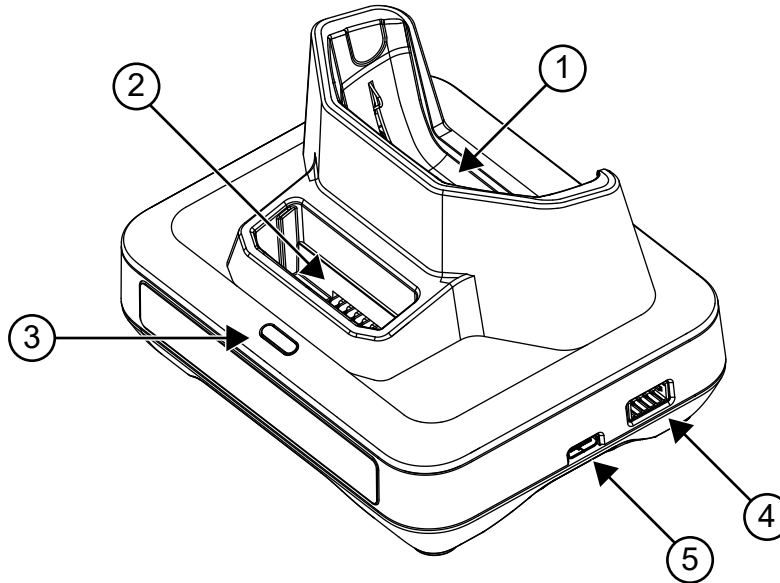

## 2.1

## Alimentatori autorizzati Motorola Solutions

Tabella 2: Alimentatori autorizzati Motorola Solutions

Alimentatore	Descrizione alimentatore	Spina (in base al Paese)
PS000555A02	15,75 W, 100-240 V	Europa

## 2.2

## Batterie autorizzate Motorola Solutions

Tabella 3: Batterie autorizzate Motorola Solutions

Codice prodotto batteria	IMPRES 2™
PMNN4830_	Sì

## 2.3

## Specifiche del caricabatteria

Tabella 4: Specifiche del caricabatteria

Caricabatteria	Ingresso	Uscita
PMPN4632_	5,25 V $\overline{\text{DC}}$ , 3 A	Dispositivo: 5 V $\overline{\text{DC}}$ , 1,5 A
		Batteria: 4,4 V $\overline{\text{DC}}$ , 1,5 A

## Capitolo 3

# Procedura di ricarica

Il caricabatteria adattivo IMPRES 2™ è un sistema per la manutenzione delle batterie completamente automatico.



**NOTA:**

Per garantire prestazioni di ricarica ottimizzate, spegnere la radio durante la ricarica a meno che non stia trasmettendo dati in modalità wireless tramite Wi-Fi o Bluetooth.

**Procedura:**

1. Inserire l'estremità di ricarica del cavo di alimentazione nella presa di alimentazione situata sul retro del caricabatteria.
2. Inserire l'estremità con la spina del cavo di alimentazione nella presa elettrica CA appropriata.  
Quando la sequenza di accensione viene eseguita correttamente, la spia del caricabatteria lampeggia in verde una volta.
3. Inserire una radio con una batteria IMPRES 2 oppure direttamente una batteria IMPRES 2 nel vano del caricabatteria.
  - a. Allineare i contatti della radio/batteria a quelli all'interno del vano del caricabatteria.
  - b. Premere la radio/batteria nel vano controllando che quest'ultimo aderisca completamente ai contatti della radio/batteria.

**Figura 1: Ricarica di una radio con batteria**

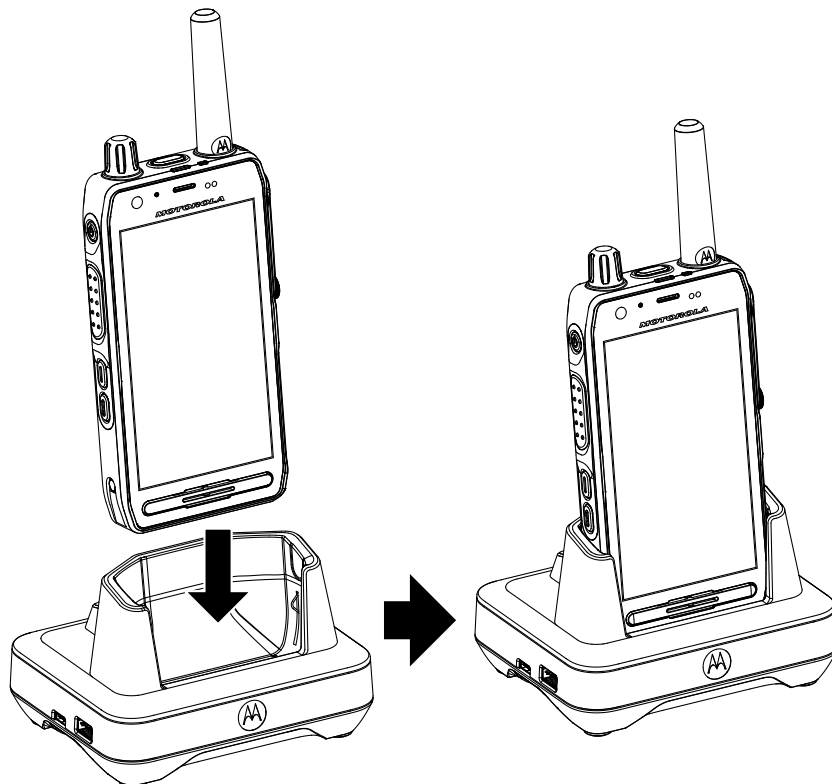

**Figura 2: Ricarica di una batteria**

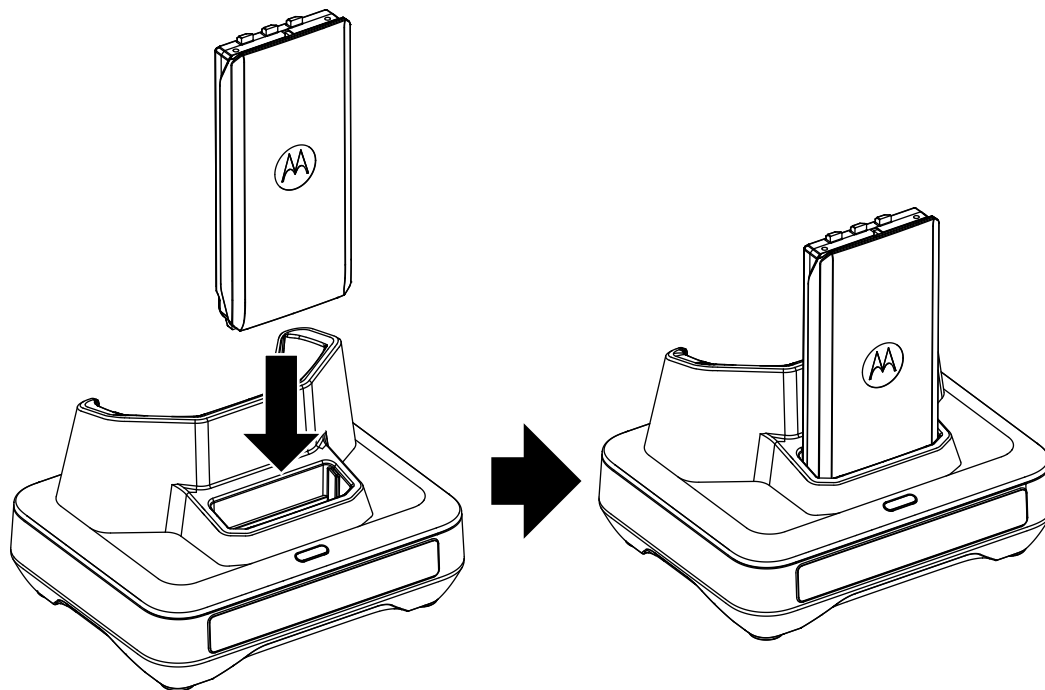



- c. Una volta inserita correttamente la batteria IMPRES 2 nel vano, l'indicatore del caricabatteria si accende per indicare che il caricabatteria ha rilevato la presenza della batteria. Fare riferimento agli indicatori di ricarica nella [Tabella 5: Indicatori di ricarica della batteria a pagina 14](#).
- 4. Per rimuovere una radio o una batteria dal caricabatteria, tirare verso l'alto fino a quando la radio/batteria non esce completamente dall'alloggiamento.





### 3.1

## Indicatori di ricarica

La seguente tabella si applica solo quando nel vano del caricabatteria si carica una batteria. Se invece si carica una radio, fare riferimento rispettivamente al display e all'indicatore di ricarica LED della radio.

**Tabella 5: Indicatori di ricarica della batteria**

Stato	Indicatore LED	Descrizione
Accensione	Verde per circa un secondo 	Caricabatteria acceso
Ricarica in corso	Rosso fisso 	Batteria in modalità di ricarica rapida
Carica del 90 %	Verde lampeggiante 	La batteria è carica al 90% o più della sua capacità

Stato	Indicatore LED	Descrizione
Ricarica completata	Verde fisso 	La batteria è quasi carica o completamente carica
Guasto	Rosso lampeggiante 	Fare riferimento a <a href="#">Risoluzione dei problemi a pagina 16</a>
Standby	Ambra lampeggiante 	La batteria è in attesa della ricarica rapida. La batteria potrebbe essere troppo calda, troppo fredda o con bassa tensione
Termine del ciclo di vita	Alternanza di rosso e verde 	La batteria continua a essere utilizzabile, ma potrebbe essere prossima al termine del suo ciclo di vita nominale

### 3.2

## Calibrazione automatica della batteria IMPRES 2

Il caricabatteria adattivo IMPRES 2 di Motorola Solutions, quando viene utilizzato insieme a una batteria IMPRES 2 di Motorola Solutions, è in grado di determinare quando è opportuno calibrare la batteria.



#### NOTA:

Il vano di ricarica della radio non esegue il processo di calibrazione.

La batteria IMPRES 2 deve trovarsi all'esterno del vano del caricabatteria IMPRES 2 per più di 30 minuti per consentire la calibrazione e il ricondizionamento automatici.

Quando una batteria IMPRES 2 viene inserita correttamente nel caricabatteria, il caricabatteria stabilisce se è opportuno calibrarla. Se la batteria necessita di calibrazione, l'indicatore del caricabatteria si colora automaticamente di ambra fisso. Il completamento di questo processo può richiedere fino a 12 ore, o anche di più, a seconda dello stato di carica e della capacità della batteria quando viene inserita.

Affinché questo processo sia efficace, la batteria IMPRES 2 deve poter completare il processo di calibrazione o ricarica. Lasciare la batteria nel caricabatteria finché la spia di quest'ultimo non diventa di colore verde fisso. Al termine del ciclo di calibrazione, il caricabatteria ricarica automaticamente la batteria IMPRES 2.

### 3.3

## Indicatore di fine del ciclo di vita

Il caricabatteria IMPRES 2 potrebbe segnalare la fine del ciclo di vita della batteria IMPRES 2 tramite l'alternanza del LED rosso e verde, una volta completato correttamente il processo di calibrazione o ricondizionamento. Per le batterie che presentano l'icona di calibrazione automatica, il caricabatteria può indicare temporaneamente la fine del ciclo di vita della batteria all'inserimento della batteria e il LED lampeggia incessantemente in rosso e verde al termine della ricarica.

Se le batterie vengono utilizzate, la normale usura riduce la capacità disponibile. I caricabatteria IMPRES 2 confrontano la capacità della batteria IMPRES 2 con la sua capacità nominale. Se la capacità è molto bassa, è possibile che la batteria IMPRES 2 sia prossima alla fine del ciclo di vita. La batteria IMPRES 2 è comunque utilizzabile. In alcune situazioni, può essere consigliabile dare la batteria a qualcuno che non ha bisogno di capacità elevate per completare un turno di lavoro.

## Capitolo 4

# Risoluzione dei problemi

Il caricabatteria adattivo è dotato delle seguenti funzioni:

- Un alimentatore con ingresso universale
- Un caricabatteria rapido a corrente costante
- Un caricabatteria per il condizionamento a impulsi negativi
- Un'unità di calibrazione
- Un'uscita USB di tipo A
- Un interruttore ON/OFF selezionabile dall'utente per attivare/disattivare la calibrazione

La combinazione delle suddette funzioni è tipica di un caricabatteria da tavolo. Si sconsiglia di utilizzare la radio con la batteria collegata quando è inserita nel caricabatteria.

Durante il processo di calibrazione, la batteria viene scaricata completamente. Di conseguenza, la radio potrebbe spegnersi quando si trova in modalità di calibrazione. L'utilizzo della radio durante il processo di ricarica comporta la riduzione delle prestazioni al minimo e l'aumento del tempo richiesto per la ricarica.

Durante la procedura di risoluzione dei problemi, osservare sempre il colore del LED.

**Tabella 6: Risoluzione dei problemi**

Problema	Azione
<p>Nessuna indicazione sul caricabatteria</p> <ul style="list-style-type: none"><li>• Il caricabatteria non è correttamente allineato, producendo un falso contatto.</li><li>• Il caricabatteria non riceve alimentazione.</li></ul>	<p>Verificare che la batteria sia inserita correttamente.</p> <p>Controllare che la spina dell'alimentazione sia collegata correttamente al caricabatteria e a una presa elettrica CA appropriata e che quest'ultima sia alimentata.</p>
<p>Indicatore rosso lampeggiante</p> <ul style="list-style-type: none"><li>• Il caricabatteria non è correttamente allineato, producendo un falso contatto.</li><li>• La batteria non è ricaricabile.</li></ul>	<p>Rimuovere la batteria dal caricabatteria e posizionarla di nuovo nel caricabatteria.</p> <ul style="list-style-type: none"><li>• Verificare che la batteria sia autorizzata da Motorola Solutions e che sia presente tra quelle riportate nella <a href="#">Batterie autorizzate Motorola Solutions a pagina 12</a>. Non è possibile ricaricare altri tipi di batterie.</li><li>• Scollegare l'alimentazione dal caricabatteria e passare un panno pulito e asciutto sui contatti in metallo dorato della batteria e del caricabatteria.</li><li>• Sostituire la batteria.</li></ul>
<p>Indicatore ambra lampeggiante</p> <ul style="list-style-type: none"><li>• La batteria è in attesa di essere ricaricata. La temperatura della batteria potrebbe essere inferiore a 5 °C (41 °F), superiore a 40 °C (104 °F) oppure la sua tensione potrebbe</li></ul>	<p>Quando questa condizione viene risolta, la batteria inizierà a ricaricarsi automaticamente.</p>

<b>Problema</b>	<b>Azione</b>
essere inferiore rispetto al livello di soglia prestabilito per la ricarica rapida.	

## Capitolo 5

# Servizio

I caricabatteria adattivi IMPRES 2 non sono riparabili. Se necessario, ordinare i caricabatteria di ricambio dal responsabile vendite Motorola Solutions locale.

# IMPRES 2 adaptív töltő PMPN4632 felhasználói útmutatója

**2023. DECEMBER**

© 2023 Motorola Solutions, Inc. All Rights Reserved.



MN009420A01-AC



# Biztonság és jogi információk

Ez a rész a termékre vonatkozó biztonsági és jogi információkat tartalmazza.

## Szellemi tulajdonnal és szabályozással kapcsolatos nyilatkozatok

### Szerzői jogok

A jelen dokumentumban bemutatott Motorola Solutions termékek között szerzői jog által védett Motorola Solutions számítógépes programok is találhatóak. Az Amerikai Egyesült Államok és más országok fenntartanak bizonyos kizárólagos jogokat a Motorola Solutions számára a szerzői jogvédelem alá eső számítógépes programokra vonatkozóan. Ennek megfelelően a Motorola Solutions írásos engedélye nélkül a jelen dokumentumban bemutatott Motorola Solutions termékekhez tartozó Motorola Solutions számítógépes programok semmilyen formában nem másolhatók, illetve nem reprodukálhatók.

A Motorola Solutions, Inc. előzetes engedélye nélkül jelen dokumentum semmilyen formában, sem részben, sem egészben nem reprodukálható, tárolható és nem fordítható semmilyen más nyelvre vagy számítógépes nyelvre.

### Védjegyek

MOTOROLA, MOTO, MOTOROLA SOLUTIONS, and the Stylized M Logo are trademarks or registered trademarks of Motorola Trademark Holdings, LLC and are used under license. All other trademarks are the property of their respective owners.

### Licencjogok

A Motorola Solutions termékek megvásárlása nem tekinthető felhatalmazásnak, sem közvetlenül, sem hallgatólagosan, sem más módon, kivéve a nem kizárólagos, normál szerzőijogdíj-mentes használati jogosítványt, amely a termékadásban alkalmazott törvényből következik.

### Nyílt forráskódú tartalom

A termék engedély alapján használt, nyílt forráskódú szoftvert tartalmazhat. A nyílt forráskódú termékekre vonatkozó teljes körű jognyilatkozatokat és az attribútumokkal kapcsolatos tartalmakat a termék telepítőeszközei tartalmazzák.

### Az Európai Unió (EU) és az Egyesült Királyság (EK) elektromos és elektronikai berendezések hulladékára vonatkozó (WEEE) irányelve



Az Európai Unió WEEE irányelve és az Egyesült Királyság WEEE rendelete megköveteli, hogy az EU és az Egyesült Királyság országaiba értékesített termékeken, vagy azok csomagolásán szerepeljen az áthúzott szemetest ábrázoló piktogram. A WEEE irányelv szerint ez az áthúzott szemetest ábrázoló címke azt jelenti, hogy az EU és az Egyesült Királyság országai vásárlóinak és végfelhasználóinak nem szabad háztartási hulladékként kezelni az elektronikai és elektromos berendezést vagy kelléket.

Az EU és az Egyesült Királyság országaiban élő vásárlók vagy végfelhasználók feladata, hogy a berendezés gyártójának helyi képviselőjétől vagy helyi szervizközponttól tájékozódjanak az adott ország hulladékgyűjtő rendszeréről.

## Kizáró nyilatkozat

A jelen dokumentumban említettek közül bizonyos szolgáltatások, funkciók és képességek nem feltétlenül használhatók adott rendszereken, illetve az adott mobil előfizetői egység jellemzőitől vagy bizonyos paramétereiktől függhetnek. További információért forduljon Motorola Solutions képviselőjéhez.

© 2023 Motorola Solutions, Inc. All Rights Reserved

## Tanúsítványjelzések



## Kapcsolattartási cím

### European Union Contact

Motorola Solutions,

Czerwone Maki 82,

30-392 Krakow, Poland

# Kapcsolatfelvétel

A központi irányítású támogatóközpont (CMSO) az Ön szervezete és a Motorola Solutions között kötött szervizszerződésben meghatározott elsődleges fél, akihez műszaki támogatásért fordulhat. A vásárlók problémáira való gyorsabb válaszadás érdekében a Motorola Solutions világszerte számos országból nyújt támogatást.

Fontos, hogy a szervizszerződést kötő ügyfelek az CMSO-t hívják a szerződés „Az ügyfél kötelezettségei” című bekezdése alatt felsorolt helyzetekben:

- Hibaelhárítási eredmények megerősítése és elemzések végrehajtása a további műveletek előtt

Szervezete megkapta az adott földrajzi régióinak, valamint a szervizszerződésnek megfelelő támogatói telefonszámot és az egyéb kapcsolatfelvételi adatokat. Hogy minél hamarabb megoldást találhassunk kérdéseire, használja ezeket az elérhetőségeket. Ha azonban szükséges, a Motorola Solutions weboldalán megtalálja az általános támogatószolgálat kapcsolatfelvételi adatait is. Ehhez kövesse az alábbi lépéseket:

1. Írja be a böngészőbe a [motorolasolutions.com](https://motorolasolutions.com) címet.
2. Ellenőrizze, hogy a megjelenő oldalon az az ország vagy régió szerepel-e, ahol az Ön szervezete működik. A régió módosításához kattintson annak nevére, vagy érintse meg azt.
3. A [motorolasolutions.com](https://motorolasolutions.com) oldalon válassza a Support (Támogatás) lehetőséget.

## Megjegyzések

A felhasználói dokumentumokkal kapcsolatos kérdéseket és visszajelzéseket a következő címre küldje: [documentation@motorolasolutions.com](mailto:documentation@motorolasolutions.com).

A dokumentumban talált hibák jelentésekor adja meg a következő információkat:

- A dokumentum címe és cikkszám
- A hibát tartalmazó fejezet oldalszáma vagy címe
- A hiba ismertetése

A Motorola Solutions számos, a rendszer megismerését segítő képzést kínál. Az aktuális képzésekkel kapcsolatos információkért látogasson el a <https://learning.motorolasolutions.com> oldalra.

# Jelmagyarázat

A dokumentum létrehozása során arra törekedtünk, hogy minél több vizuális jelzéssel segítsük az olvasót. A jelen dokumentumban az alábbi ikonokat használjuk.



**VESZÉLY:** A VESZÉLY! megjelölés és a hozzá tartozó ikon olyan információra utal, amelynek figyelmen kívül hagyása halálhoz vagy súlyos sérüléshez vezet.



**FIGYELMEZTETÉS:** A FIGYELEM! megjelölés és a hozzá tartozó ikon olyan információra utal, amelynek figyelmen kívül hagyása halálhoz, súlyos sérüléshez vagy a termék súlyos károsodásához vezethet.



**FIGYELEM!:** A VIGYÁZAT! megjelölés és a hozzá tartozó ikon olyan információra utal, amelynek figyelmen kívül hagyása könnyebb vagy közepes sérüléshez vagy a termék súlyos károsodásához vezethet.

**FIGYELEM!:** A FIGYELEM! megjelölés a biztonsági ikon nélkül használva olyan potenciális kárra vagy sérülésre utal, ami nem a termékkel kapcsolatos.



**FONTOS:** A FONTOS jelzésű részek olyan információt tartalmaznak, amely létfontosságú a tárgyalat téma tekintetében, de nem a VIGYÁZAT! és a FIGYELEM! kategóriába tartozik. A FONTOS részekhez nem tartozik veszélyességi fokozat.



**MEGJEGYZÉS:** A MEGJEGYZÉS megjelölés olyan szövegrészre utal, amely fontosabb információt közvetít, mint a környező szöveg, például kivételeket vagy előfeltételeket ír le. Bemutatja, hol található az olvasó további információt, vagy emlékezteti az olvasót, hogyan kell egy adott műveletet végrehajtani (ha például az nem része az aktuális műveletnek), esetleg ismerteti, hol található valami a képernyőn. A megjegyzésekhez nem tartozik veszélyességi fokozat.

# Stílusjelölések

A következő stílusjelölések használatosak:

Jelölés	Leírás
<b>Félkövér</b>	Ez a betűtípus használatos például ablakok, gombok és címkék nevei esetén, ha ezek a nevek a képernyőn láthatók (például: a <b>Riasztások tallózása</b> ablak). Amikor egyértelmű, hogy például egy gombra utalunk, a név önmagában használatos (például: Kattintson az <b>OK</b> gombra).
Monospacing font in bold	Ez a betűtípus azt jelzi, hogy a szövegben szereplő szavakat pontosan kell begépelni (példa: A <b>Cím</b> mezőbe írja be a következőt: <code>http://ucs01.ucs:9080/</code> ).
Rögzített szélességű betűtípus	Ez a betűtípus a számítógép képernyőjén megjelenő üzenetek, parancsok és egyéb szövegek esetén használatos (például: Új csapdacélhely került hozzáadásra).
<b>&lt;Rögzített szélességű betűtípus félkövér dőlt betűvel szedve&gt;</b>	Ez a betűtípus csúcsos zárójelekkel használatos a csoport egy adott, szavakkal jelölt tagjának helyőrzőjeként (például: <b>&lt;útválasztó száma&gt;</b> ).  <b>MEGJEGYZÉS:</b> A beírandó sorozatok esetén a csúcsos zárójelek elhagyhatók, hogy elkerülhető legyen az a félreértés, hogy a szöveg tartalmazza-e a szögletes zárójelben szereplő elemeket.
CAPITAL LETTERS	Ez a betűtípus a billentyűzet billentyűinek jelölésére használatos (például: Nyomja meg az Y gombot, majd nyomja meg az ENTER gombot).
<i>Dőlt</i>	Ez a betűtípus idézések esetén használatos. Az idézés általában egy dokumentum címe vagy egy másik dokumentumból származó kifejezés (például: <i>A Dimetra IP-rendszer áttekintése</i> ).
→	A → (jobbra mutató nyíl) a menü vagy a lapszerkezet jelzésére szolgál egy adott menüelem kiválasztására vonatkozó utasításokban (például: <b>Fájl</b> → <b>Mentés</b> vagy egy bizonyos állapot).

# Tartalomjegyzék

<b>Biztonság és jogi információk.....</b>	<b>2</b>
Szellemi tulajdonnal és szabályozással kapcsolatos nyilatkozatok.....	2
Tanúsítványjelzések.....	3
Kapcsolattartási cím.....	3
<b>Kapcsolatfelvétel.....</b>	<b>4</b>
<b>Jelmagyarázat.....</b>	<b>5</b>
<b>Stílusjelölések.....</b>	<b>6</b>
<b>Fontos biztonsági előírások.....</b>	<b>8</b>
<b>Üzembiztonságra vonatkozó irányelvek.....</b>	<b>9</b>
<b>Fejezet 1: Funkciók és előnyök.....</b>	<b>10</b>
<b>Fejezet 2: A töltő áttekintése.....</b>	<b>11</b>
2.1 A Motorola Solutions által engedélyezett tápegységek.....	12
2.2 Motorola Solutions által engedélyezett akkumulátorok.....	12
2.3 Töltő műszaki adatai.....	12
<b>Fejezet 3: Töltési folyamat.....</b>	<b>13</b>
3.1 Töltésjelző fények.....	14
3.2 Az IMPRES 2 akkumulátorok automatikus kalibrálása.....	15
3.3 Élettartam vége jelzőfény.....	15
<b>Fejezet 4: Hibaelhárítás.....</b>	<b>16</b>
<b>Fejezet 5: Szolgáltatás.....</b>	<b>18</b>

# Fontos biztonsági előírások

Ez a dokumentum fontos biztonsági és használatra vonatkozó utasításokat tartalmaz. Figyelmesen olvassa el ezen utasításokat, és őrizze meg őket későbbi használatra.

Az akkumulátortöltő használata előtt olvassa el az akkumulátor használatával kapcsolatos összes utasítást, valamint a töltőn, az akkumulátoron és a rádión lévő figyelmeztető jelöléseket.



## FIGYELMEZTETÉS:

- A sérülésveszély csökkentése érdekében csak az újratölthető, engedélyezett akkumulátorokat töltsen. Más akkumulátorok felrobbanhatnak, ami személyi sérülést és kárt okozhat.
- A tűz, áramütés vagy sérülés kockázatának csökkentése érdekében csak a Motorola Solutions által ajánlott tartozékokat használja.
- A kábelek károsodásának megelőzése érdekében a vezeték helyett a dugónál fogva húzza ki a tápkábelt a váltóáramú aljzathoz vagy a töltőből.
- A tűz- és áramütésveszély csökkentése érdekében ne használjon hosszabbítót. Amennyiben hosszabbító használatára van szükség, gondoskodjon róla, hogy a kábel legfeljebb 30,48 méteres (100 láb) hosszúig 18 AWG, 45,72 méteres (150 láb) hosszúig pedig 16 AWG méretű legyen.
- A tűz, áramütés és sérülés kockázatának csökkentése érdekében ne használja a töltőt, ha az bármilyen módon megsérült vagy eltörött. Keressen fel vele egy képesített Motorola Solutions szervizképviseletet.
- A tűz- és áramütésveszély csökkentése érdekében ne szerelje szét a töltőt. Nem javítható, és nem érhető el hozzá cserealkatrészek.
- Az áramütés kockázatának csökkentése érdekében mindenféle karbantartási és tisztítási művelet megkísérlése előtt húzza ki a töltő adapterét a váltóáramú aljzathoz.

# Üzembiztonságra vonatkozó irányelvek

- A készülék nem alkalmas kültéri használatra. Csak száraz helyen/körülmények között használja.
- A készüléket kizárólag megfelelő biztosítóbetéttel és vezetékkel rendelkező feszültségforráshoz csatlakoztassa a terméken feltüntetettek szerint.
- A készüléket úgy válassza le a hálózatról, hogy a hálózati csatlakozót kihúzza a fali aljzatból.
- Az aljzatnak, amelyhez a készüléket csatlakoztatja, a közelben kell lennie, és könnyen hozzáférhetőnek kell lennie.
- A töltő környezetének hőmérséklete legfeljebb 40 °C (104 °F) lehet.
- Ügyeljen rá, hogy a vezeték úgy kerüljön elhelyezésre, hogy ne lépjenek rá, ne botoljanak meg benne, ne legyen kitéve víznek, sérüléseknek, illetve ne feszüljön.
- A tápegység teljesítményének nem szabad túllépnie a töltő alján található termékcímkén meghatározott besorolások értékeit.



## Fejezet 1

# Funkciók és előnyök

Az IMPRES 2 energiamegoldás a Motorola Solutions által kifejlesztett háromkomponensű, fejlett energiarendszer.

A rendszer az IMPRES 2 akkumulátorból, az IMPRES 2 adaptív töltőből, rádióhardverből és szoftverből áll, amelyek lehetővé teszik az IMPRES 2-kompatibilis rádiók számára az IMPRES 2 akkumulátorokkal való kommunikációt.

Az IMPRES 2 adaptív töltő Motorola Solutions IMPRES 2 akkumulátorokkal való használata esetén a következő előnyökkel jár:

- Maximálisan növeli az akkumulátor élettartamát a hőterhelés jelentős csökkentésével a csepptöltési és utántöltési ciklusok során.
- Az IMPRES 2 lítium-ion akkumulátor nagyobb teljesítményű töltését biztosítja.
- Nincs szükség a személyzet képzésére az akkumulátor-karbantartási feladatok kezeléséhez.

Ennek az egyedi, szabadalmaztatott rendszernek a használatával nem szükséges az IMPRES 2 akkumulátor használatának nyomon követése és rögzítése, a manuális kalibrálási ciklusok végrehajtása, illetve az akkumulátorok eltávolítása a töltőkről a töltés befejezése után.

Az IMPRES 2 adaptív töltő figyelmeztet az IMPRES 2 akkumulátor használati mintájára, tárolja az adatokat az IMPRES 2 akkumulátorban, és csak szükség esetén végez kalibrációs ciklust.

Az IMPRES 2 adaptív töltő nem melegíti túl az IMPRES 2 akkumulátort, függetlenül attól, hogy mennyi ideig maradt a zsebben. A töltő felügyeli az akkumulátort, és szükség szerint automatikusan feltölti az akkumulátort.

## Fejezet 2

# A töltő áttekintése

## A töltő áttekintése

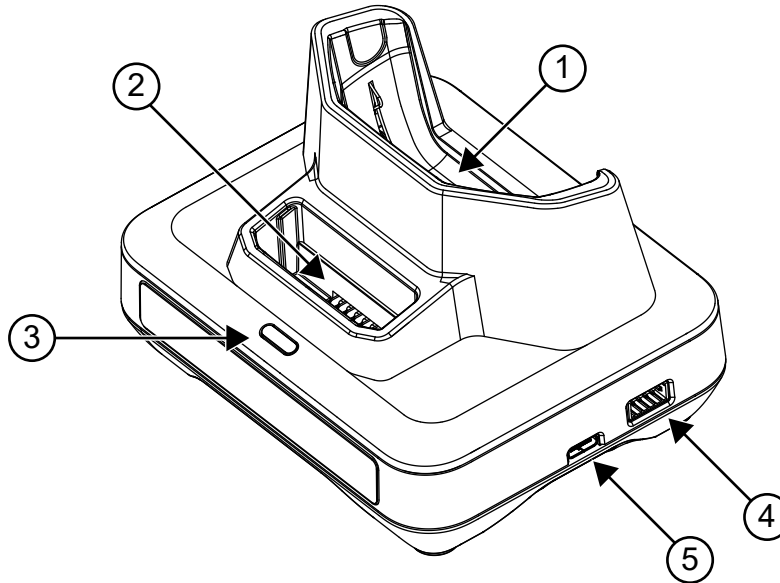

táblázat 1: A töltő áttekintése és leírása

Elem	Leírás
1	Rádiós töltőzseb
2	Akkumulátortöltő zseb
3	Töltésjelző – akkumulátortöltés állapotjelzője
4	Programozási vagy flottakezelő port – kommunikációs modult igényel (cikkszám: NNTN8870). <sup>1</sup>
5	USB tipe-C – tápellátás bemenete

A töltőzsebekbe egy IMPRES 2 akkumulátorral rendelkező rádió és/vagy csak egy IMPRES 2 akkumulátor helyezhető.

<sup>1</sup> Az elem megrendeléséhez forduljon a Motorola Solutions helyi értékesítési képviselőjéhez

## 2.1

# A Motorola Solutions által engedélyezett tápegységek

táblázat 2: A Motorola Solutions által engedélyezett tápegységek

Tápellátás	Tápellátás leírása	Országos dugasz
PS000555A02	15,75 W, 100–240 V	Európa

## 2.2

# Motorola Solutions által engedélyezett akkumulátorok

táblázat 3: Motorola Solutions által engedélyezett akkumulátorok

Akkumulátor cikkszám	IMPRES 2™
PMNN4830_	Igen

## 2.3

# Töltő műszaki adatai

táblázat 4: Töltő műszaki adatai

Töltő	Bevitel	Kimenet
PMPN4632_	5,25 V $\overline{\text{---}}$ , 3 A	Eszköz: 5 V $\overline{\text{---}}$ , 1,5 A Akkumulátor: 4,4 V $\overline{\text{---}}$ , 1,5 A

# Töltési folyamat

Az IMPRES 2™ adaptív töltőrendszer egy teljesen automatizált akkumulátorkezelő rendszer.

 **MEGJEGYZÉS:** Az optimális töltési teljesítmény biztosítása érdekében töltés közben kikapcsolja a rádiót, kivéve, ha a rádió Wi-Fi- vagy Bluetooth-kapcsolaton keresztül, vezeték nélkül továbbít adatokat.

## Eljárás:

1. Csatlakoztassa a tápkábel töltő felőli végét a töltő oldalán található hálózati aljzatba.
2. Csatlakoztassa a tápkábel fali aljzatos végét a megfelelő hálózati aljzatba.  
A sikeres bekapcsolási folyamatot a töltő jelzőfényének egyetlen zöld villanása jelzi.
3. Helyezzen be egy IMPRES 2 akkumulátorral rendelkező rádiót vagy egy különálló IMPRES 2 akkumulátort a töltőzsebbe.
  - a. Igazítsa a rádió vagy az akkumulátor érintkezőit a töltőzsebben lévő érintkezőkhöz.
  - b. Nyomja a rádiót vagy az akkumulátort a zsebébe, hogy biztosítsa a töltő és a rádió vagy az akkumulátor érintkezőinek tökéletes érintkezését.

**ábra 1: A rádió töltése akkumulátorral**

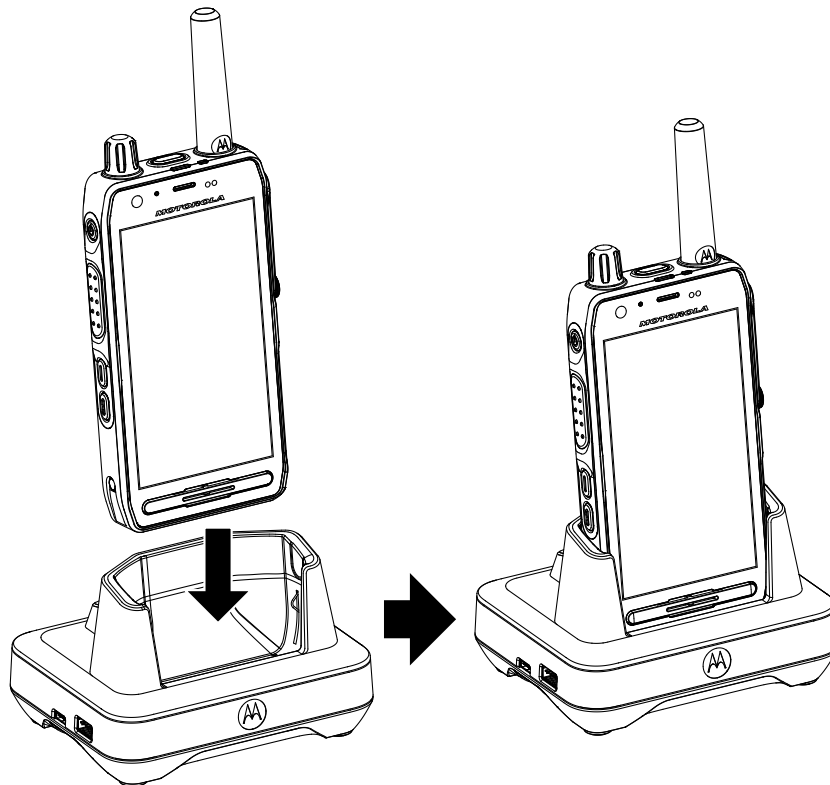

ábra 2: Az akkumulátor töltése

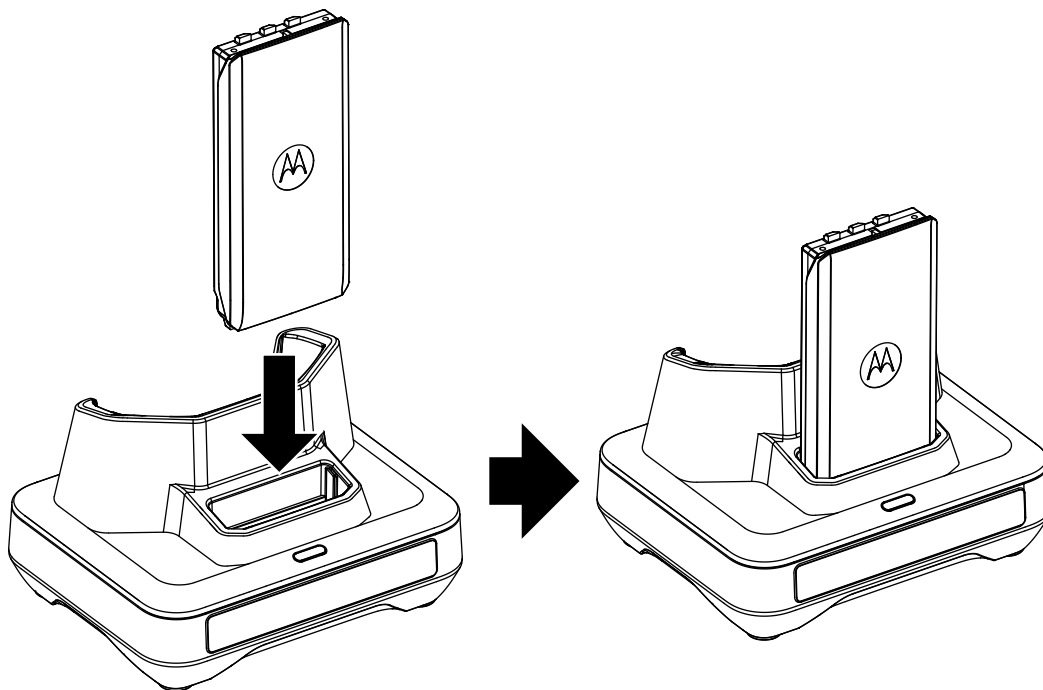



- c. Ha az IMPRES 2 akkumulátor megfelelően helyezkedik el a zsebben, a töltő jelzőfénye világítani kezd, jelezve, hogy a töltő felismerte az akkumulátor jelenlétét. Tekintse meg a töltésjelző fényeket itt: [táblázat 5: Akkumulátortöltés jelzőfényei oldalon 14.](#)
4. A rádió vagy az akkumulátor töltőből való kivételéhez húzza egyenesen felfelé, amíg a rádió vagy az akkumulátor teljesen le nem válik a töltő házáról.





### 3.1

## Töltésjelző fények

Az alábbi táblázat csak akkor érvényes, ha az akkumulátor az akkumulátortöltő zsebben lett feltöltve. Ha a rádiót a rádiótöltő zsebben tölti, tekintse meg a rádió kijelzőjét és LED-es töltésjelző lámpát.

táblázat 5: Akkumulátortöltés jelzőfényei

Állapot	LED-jelzőfény	Leírás
Bekapcsolva	Zöld kb. 1 másodpercig 	Töltő sikeres bekapcsolása
Tölt	Folyamatos piros 	Akkumulátor gyorsöltés üzemmódban
90%-os töltöttség	Villogó zöld 	Az akkumulátor töltöttsége legalább 90%

Állapot	LED-jelzőfény	Leírás
Teljesen feltöltve	Folyamatos zöld 	Az akkumulátor majdnem vagy teljesen fel van töltve
Hiba	Villogó piros 	Lásd: <a href="#">Hibaelhárítás oldalon 16.</a>
Készenlét	Villogó borostyánsárga 	Az akkumulátor gyorsított töltésre vár. Előfordulhat, hogy az akkumulátor túl meleg, túl hideg vagy alacsony feszültségű
Élettartam vége	Váltakozó piros/zöld 	Az akkumulátor továbbra is használható, de a névleges élettartam végéhez közeledhet

### 3.2

## Az IMPRES 2 akkumulátorok automatikus kalibrálása

A Motorola Solutions IMPRES 2 adaptív töltő képes meghatározni, hogy mikor kell kalibrálni az akkumulátort Motorola Solutions IMPRES 2 akkumulátorral való használat esetén.



**MEGJEGYZÉS:** A rádió töltőzsebében nem végezhető el a kalibrálási folyamat.

Az IMPRES 2 akkumulátornak több mint 30 percen keresztül az IMPRES 2 töltőzsebe mellett kell lennie az automatikus kalibráláshoz és újrakondicionáláshoz.

Ha egy IMPRES 2 akkumulátort megfelelően helyeznek a töltőbe, a töltő meghatározza, hogy szükséges-e az akkumulátor kalibrálása. Ha az akkumulátort kalibrálni kell, a töltő automatikusan folyamatos borostyánsárgán világít. Ez a folyamat akár 12 órát is igénybe vehet, a behelyezett akkumulátor töltöttségi állapotától és névleges kapacitásától függően.

Ahhoz, hogy ez a folyamat hatékony legyen, lehetővé kell tenni az IMPRES 2 akkumulátor számára a kalibrálási vagy újratöltési folyamat befejezését. Hagyja az akkumulátort a töltőben, amíg a töltő folyamatos zölden nem jelez. A kalibrációs ciklus végén a töltő automatikusan feltölti az IMPRES 2 akkumulátort.

### 3.3

## Élettartam vége jelzőfény

Az IMPRES 2 töltőn a kalibrálás vagy újrakondicionálás sikeres befejezését követően a piros és zöld LED váltakozva jelezheti az IMPRES 2 akkumulátor élettartamának állapotát. Az Önkalibrálás ikonnal rendelkező akkumulátor esetében a töltő rövid időre jelezheti az akkumulátor élettartamának végét az akkumulátor behelyezésekor, és a teljes feltöltés után folyamatosan pirosan és zölden villoghat.

Akkumulátorok használata esetén a normál kopás csökkenti a rendelkezésre álló kapacitást. Az IMPRES 2 töltők az IMPRES 2 akkumulátor kapacitását összevetik az akkumulátor névleges kapacitásával. Ha a kapacitás nagyon alacsony, az IMPRES 2 akkumulátor közel lehet az élettartamának végéhez. Az IMPRES 2 akkumulátor ugyanakkor továbbra is használható marad. Bizonyos esetekben célszerű az akkumulátort olyan személy számára telepíteni, aki nem igényel nagy akkumulátorkapacitást a műszak elvégzéséhez.

## Fejezet 4

# Hibaelhárítás

Az adaptív töltő a következő funkciókkal rendelkezik:

- Univerzális bemeneti tápegység
- Állandó áramú gyorsöltő
- Negatív impulzusú kondicionáló töltő
- Egy kalibrációs egység
- USB Type A kimenet
- A kalibrálás be- és kikapcsolásához a felhasználó által kiválasztható be-/kikapcsoló gomb.

A fenti funkciók egyedülálló kombinációja egyetlen asztali töltőben. Ezért a rádió használata nem ajánlott csatlakoztatott akkumulátorral, miközben a töltőben van.

A kalibrálási folyamat során az akkumulátor teljesen lemerül. Ennek eredményeként a rádió a kalibrációs üzemmód közben leállhat. A töltési folyamat során a rádió működése a rádió teljesítményének minimális csökkenését és az akkumulátor hosszabb töltési idejét eredményezheti.

Hibaelhárítás közben mindig figyelje a LED színét.

**táblázat 6: Hibaelhárítás**

Probléma	Teendők
<p>Nincs töltőkijelzés</p> <ul style="list-style-type: none"><li>• A töltővel való érintkezés nem jön létre.</li><li>• A töltő nem kap áramot.</li></ul>	<p>Ellenőrizze, hogy az akkumulátor megfelelően van-e behelyezve.</p> <p>Győződjön meg róla, hogy a tápcsatlakozó biztonságosan csatlakozik a töltőhöz egy megfelelő váltóáramú aljzat segítségével, illetve hogy az aljzat rendelkezik áramellátással.</p>
<p>Villogó piros jelzés</p> <ul style="list-style-type: none"><li>• A töltővel való érintkezés nem jön létre.</li><li>• Az akkumulátor nem tölthető.</li></ul>	<p>Vegye ki az akkumulátort a töltőből, és helyezze vissza a töltőbe.</p> <ul style="list-style-type: none"><li>• Ellenőrizze a következő listában, hogy az akkumulátor a Motorola Solutions által jóváhagyott akkumulátor: <a href="#">Motorola Solutions által engedélyezett akkumulátorok oldalon 12.</a> Előfordulhat, hogy egyéb akkumulátorok nem töltődnek.</li><li>• Vegye ki az akkumulátort a töltőből, és tiszta, száraz ruhával tisztítsa meg az akkumulátor és a töltő arany színű fém töltőérintkezőit.</li><li>• Helyezze vissza az akkumulátort.</li></ul>
<p>Villogó sárga jelzés</p> <ul style="list-style-type: none"><li>• Az akkumulátor töltésre vár. Az akkumulátor hőmérséklete 5 °C (41 °F) alatt, 40 °C (104 °F) felett lehet, vagy az akkumulátor</li></ul>	<p>Ha ez az állapot megszűnik, az akkumulátor töltése automatikusan megkezdődik.</p>

<b>Probléma</b>	<b>Teendők</b>
feszültsége alacsonyabb lehet a gyorstöltés előre meghatározott küszöbértékénél.	



## Fejezet 5

# Szolgáltatás

Az IMPRES 2 adaptív töltők nem javíthatók. Szükség esetén a Motorola Solutions helyi értékesítési képviselőjétől rendelhet cseretöltőket.

# Gebruikershandleiding voor adaptieve IMPRES 2-oplader PMPN4632

**DECEMBER 2023**

© 2023 Motorola Solutions, Inc. All Rights Reserved.



MN009420A01-AC

# Veiligheid en juridische zaken

In dit gedeelte vindt u informatie over de veiligheid en juridische zaken van dit product.

## Kennisgevingen over intellectueel eigendom en regelgeving

### Auteursrechten

De Motorola Solutions-producten die in dit document worden beschreven, bevatten mogelijk auteursrechtelijk beschermde computerprogramma's van Motorola Solutions. Volgens de wetgeving in de Verenigde Staten en andere landen behoudt Motorola Solutions zich bepaalde exclusieve rechten voor op auteursrechtelijk beschermde computerprogramma's. Auteursrechtelijk beschermde computerprogramma's van Motorola Solutions die in dit document worden beschreven, mogen daarom op geen enkele wijze worden gekopieerd of verspreid zonder de uitdrukkelijke schriftelijke toestemming van Motorola Solutions.

Niets uit dit document mag worden verveelvoudigd, overgedragen, opgeslagen op een systeem voor het ophalen van informatie, of vertaald in een andere taal of computertaal, in enige vorm of op enige wijze, zonder voorafgaande schriftelijke toestemming van Motorola Solutions, Inc.

### Handelsmerken

MOTOROLA, MOTO, MOTOROLA SOLUTIONS, and the Stylized M Logo are trademarks or registered trademarks of Motorola Trademark Holdings, LLC and are used under license. All other trademarks are the property of their respective owners.

### Licentierechten

Aan de aankoop van Motorola Solutions-producten kan geen gebruiksrecht worden ontleend krachtens auteursrechten, patenten of gepatenteerde applicaties van Motorola Solutions, direct noch indirect, door juridische uitsluiting noch anderszins, behalve het normale, niet-exclusieve recht, vrij van royalty's, op gebruik van rechtswege bij de verkoop van een product.

### Open source-inhoud

Dit product bevat mogelijk open source-software die onder licentie wordt gebruikt. Raadpleeg de installatiemediën voor het product voor volledige juridische kennisgevingen en bronvermeldingen voor open source.

### De richtlijn inzake afgedankte elektrische en elektronische apparatuur (AEEA) van de Europese Unie (EU) en het Verenigd Koninkrijk (VK)



De richtlijn AEEA van de Europese Unie en die van het VK vereisen dat producten die in de landen van de EU en in het VK worden verkocht (of in sommige gevallen de verpakking daarvan), moeten zijn voorzien van het etiket met een doorgekruiste vuilnisbak. Zoals bepaald door de AEEA-richtlijn betekent dit etiket met de doorgekruiste vuilnisbak dat klanten en eindgebruikers in de landen van de EU en in het VK elektrische en elektronische apparatuur of toebehoren niet met het huisvuil mogen afvoeren.

Klanten en eindgebruikers in de EU en het VK moeten contact opnemen met hun plaatselijke leverancier of onderhoudscentrum voor informatie over het afvalinzamelsysteem in hun land.

## Afwijzing van aansprakelijkheid

Houd er rekening mee dat bepaalde functies, voorzieningen en mogelijkheden die in dit document worden beschreven mogelijk niet van toepassing zijn op of in licentie zijn verstrekt voor gebruik op een bepaald systeem, of mogelijk afhankelijk zijn van de eigenschappen van een bepaalde mobiele abonnee-eenheid of configuratie van bepaalde parameters. Neem voor meer informatie contact op met uw contactpersoon bij Motorola Solutions.

© 2023 Motorola Solutions, Inc. All Rights Reserved

## Keurmerken



## Contactadres

**European Union Contact**  
Motorola Solutions,  
Czerwone Maki 82,  
30-392 Krakow, Poland

# Contact opnemen

In de serviceovereenkomst van uw organisatie met Motorola Solutions is de gecentraliseerde ondersteuningsdienst (CMSO) de primaire contactoptie voor technische ondersteuning. Motorola Solutions biedt ondersteuning vanuit meerdere landen over de hele wereld om sneller te kunnen reageren op problemen van klanten.

Klanten met een serviceovereenkomst moeten dus de CMSO bellen in alle situaties die worden vermeld in hun overeenkomst onder Klantverantwoordelijkheden, zoals:

- Om de resultaten van probleemoplossing en analyse te bevestigen voordat u actie onderneemt

Uw organisatie heeft telefoonnummers voor ondersteuning en andere contactinformatie ontvangen die hoort bij uw geografische regio en serviceovereenkomst. Gebruik die contactinformatie voor de meest efficiënte respons. Indien nodig kunt u ook contactgegevens voor algemene ondersteuning vinden op de Motorola Solutions-website, door de volgende stappen te volgen:

1. Voer [motorolasolutions.com](https://motorolasolutions.com) in uw browser in.
2. Zorg ervoor dat het land of de regio van uw organisatie wordt weergegeven op de pagina. Door te klikken of te tikken op de naam van de regio krijgt u de mogelijkheid om die te veranderen.
3. Selecteer 'Support' op de pagina [motorolasolutions.com](https://motorolasolutions.com).

## Opmerkingen

Stuur vragen en opmerkingen over de gebruikersdocumentatie naar [documentation@motorolasolutions.com](mailto:documentation@motorolasolutions.com).

Geef de volgende informatie door wanneer u een documentatiefout meldt:

- De titel van het document en het onderdeelnummer
- Het paginanummer of de titel van het gedeelte met de fout
- Een beschrijving van de fout

Motorola Solutions biedt diverse cursussen aan die zijn ontworpen om het systeem beter te leren kennen. Ga voor meer informatie naar <https://learning.motorolasolutions.com> en bekijk onze huidige cursussen en technologiepaden.

# Conventies voor pictogrammen

Deze documentatieset is ontwikkeld om de lezer meer visuele aanwijzingen te geven. De volgende pictogrammen worden in de gehele documentatieset gebruikt.



**GEVAAR:** Het signaalwoord GEVAAR met het bijbehorende pictogram wijst op informatie die, als deze niet wordt opgevolgd, leidt tot zwaar of dodelijk letsel.



**WAARSCHUWING:** Het signaalwoord WAARSCHUWING met het bijbehorende pictogram wijst op informatie die, als deze niet wordt opgevolgd, kan leiden tot zwaar of zelfs dodelijk letsel of ernstige schade aan het product.



**LET OP:** Het signaalwoord VOORZICHTIG met het bijbehorende pictogram wijst op informatie die, als deze niet wordt opgevolgd, kan leiden tot licht of middelzwaar letsel of ernstige schade aan het product.

**LET OP:** Het signaalwoord VOORZICHTIG kan zonder veiligheidspictogram worden gebruikt om te wijzen op mogelijke schade die of mogelijk letsel dat geen verband houdt met het product.



**BELANGRIJK:** Opmerkingen met het signaalwoord BELANGRIJK bevatten informatie die cruciaal is voor het behandelde onderwerp, maar niet het niveau van VOORZICHTIG of WAARSCHUWING heeft. Aan een BELANGRIJKE opmerking is geen waarschuwningsniveau gekoppeld.



**OPMERKING:** OPMERKING wijst op informatie die belangrijker is dan de omringende tekst, zoals uitzonderingen of randvoorwaarden. Dit verwijst de lezer ook naar elders voor aanvullende informatie, herinnert de lezer eraan hoe een actie moet worden uitgevoerd (wanneer deze bijvoorbeeld geen deel uitmaakt van de betreffende procedure) of vertelt de lezer waar iets op het scherm staat. Aan een opmerking is geen waarschuwningsniveau gekoppeld.

# Stijlconventies

De volgende stijlconventies worden gebruikt:

Conventie	Beschrijving
<b>Vet</b>	Dit lettertype wordt gebruikt voor namen van bijvoorbeeld vensters, knoppen en labels wanneer deze namen op het scherm verschijnen (bijvoorbeeld: het venster <b>Alarmbrowser</b> ). Wanneer het duidelijk is waarnaar wordt verwezen, bijvoorbeeld naar een knop, wordt alleen de naam gebruikt (bijvoorbeeld: Klik op <b>OK</b> ).
Monospacing font in bold	Dit lettertype wordt gebruikt voor woorden die moeten worden ingevoerd precies zoals ze in de tekst worden weergegeven (bijvoorbeeld: Typ in het veld <b>Adres</b> <code>http://ucs01.ucs:9080/</code> ).
Monospace-lettertype	Dit lettertype wordt gebruikt voor berichten, opdrachten en andere tekst die op het computerscherm wordt weergegeven (bijvoorbeeld: <code>Er is een nieuwe trapbestemming toegevoegd</code> ).
<b>&lt;Monospace-lettertype, vet cursief&gt;</b>	Dit lettertype wordt gebruikt met punthaken als tijdelijke aanduiding van een specifiek lid van de groep waarnaar de woorden verwijzen (bijvoorbeeld <code>&lt;routernummer&gt;</code> ).   <b>OPMERKING:</b> In reeksen die moeten worden ingevoerd, worden de punthaken weggelaten, zodat eventuele verwarring over het al dan niet opnemen van punthaken in de in te voeren tekst wordt voorkomen.
HOOFDLETTERS	Dit lettertype wordt gebruikt voor toetsenbordtoetsen (bijvoorbeeld: Druk op Y en vervolgens op ENTER).
<i>Cursief</i>	Dit lettertype wordt gebruikt voor citaten. Een citaat is meestal de titel van een document of een zin uit een ander document (bijvoorbeeld: <i>Overzicht Dimetra IP-systeem</i> ).
→	Een → (pijl naar rechts) wordt gebruikt om de menu- of tabbladstructuur aan te geven in instructies om een bepaald menu-item te selecteren (bijvoorbeeld: <b>Bestand</b> → <b>Opslaan</b> ) of om een bepaald subtabblad te selecteren.

# Inhoud

<b>Veiligheid en juridische zaken</b> .....	<b>2</b>
Kennisgevingen over intellectueel eigendom en regelgeving.....	2
Keurmerken.....	3
Contactadres.....	3
<b>Contact opnemen</b> .....	<b>4</b>
<b>Conventies voor pictogrammen</b> .....	<b>5</b>
<b>Stijlconventies</b> .....	<b>6</b>
<b>Belangrijke veiligheidsinstructies</b> .....	<b>8</b>
<b>Richtlijnen voor veilige bediening</b> .....	<b>9</b>
<b>Hoofdstuk 1: Functies en voordelen</b> .....	<b>10</b>
<b>Hoofdstuk 2: Overzicht van oplader</b> .....	<b>11</b>
2.1 Door Motorola Solutions goedgekeurde voedingsaccessoires.....	12
2.2 Door Motorola Solutions goedgekeurde batterijen.....	12
2.3 Opladerspecificaties.....	12
<b>Hoofdstuk 3: Oplaadprocedure</b> .....	<b>13</b>
3.1 Oplaadindicatoren.....	14
3.2 Automatische kalibratie van de IMPRES 2-batterij.....	15
3.3 Indicatie einde levensduur.....	15
<b>Hoofdstuk 4: Problemen oplossen</b> .....	<b>16</b>
<b>Hoofdstuk 5: Service</b> .....	<b>17</b>



# Belangrijke veiligheidsinstructies

Dit document bevat belangrijke veiligheids- en gebruiksinstructies. Lees deze instructies goed door en bewaar ze voor later gebruik.

Lees alle instructies en waarschuwingsmarkeringen op de oplader, de batterij en de portofoon met de batterij voordat u de batterijoplader gebruikt.



## **WAARSCHUWING:**

- Vermijd de kans op letsel door alleen gebruik te maken van de goedgekeurde oplaadbare batterijen. Andere batterijen kunnen exploderen, waardoor persoonlijk letsel of schade kan ontstaan.
- Gebruik alleen de door Motorola Solutions aanbevolen accessoires om het risico op brand, elektrische schokken of letsel te beperken.
- Verminder de kans op schade aan de stroomkabel door de oplader aan de stekker en niet aan de kabel uit het stopcontact of de oplader te trekken.
- Vermijd het gebruik van een verlengsnoer om het risico op brand of elektrische schokken te beperken. Als een verlengkabel noodzakelijk is, gebruikt u een kabel met een dikte van 18 AWG bij een lengte tot 30,48 m, of een kabel met een dikte van 16 AWG bij een lengte tot 45,72 meter.
- Verminder de kans op brand, een elektrische schok of letsel door de oplader niet te gebruiken als deze op enigerlei wijze defect of beschadigd is. Breng de oplader in dat geval naar een gekwalificeerde Motorola Solutions-servicemonteur.
- Haal de oplader niet uit elkaar, om het risico op brand of een elektrische schok te beperken. Deze kan niet worden gerepareerd en er zijn geen vervangende onderdelen verkrijgbaar.
- Verminder de kans op een elektrische schok door de oplader uit het stopcontact te halen voordat u deze reinigt of er onderhoud aan uitvoert.

# Richtlijnen voor veilige bediening

- Deze apparatuur is niet geschikt voor gebruik buitenshuis. Gebruik alleen op droge locaties en onder droge omstandigheden.
- Sluit de apparatuur alleen aan op een geschikte bekabelde spanningsbron met zekeringen en het juiste voltage zoals vermeld op het product.
- Onderbreek de stroomtoevoer door de stekker uit het stopcontact te halen.
- Het stopcontact waarop deze apparatuur is aangesloten, moet zich in de buurt bevinden en eenvoudig toegankelijk zijn.
- De maximale omgevingstemperatuur rondom de oplader mag niet hoger zijn dan 40 °C.
- Zorg ervoor dat de kabel zo ligt dat niemand hierop kan stappen of erover kan struikelen en dat deze niet vochtig kan worden, beschadigd kan raken of strak kan komen te staan.
- Het uitvoervermogen van de spanningsbroneenheid mag niet hoger zijn dan de classificaties die aan de onderzijde van de lader zijn vermeld op het productetiket.

## Hoofdstuk 1

# Functies en voordelen

De IMPRES 2-stroomoplossing is een geavanceerd Tri-Chemistry-energiesysteem ontwikkeld door Motorola Solutions.

Het systeem bestaat uit IMPRES 2-batterijen, adaptieve IMPRES 2-oplader, portofoonhardware en -software die de mogelijkheid biedt om te communiceren met IMPRES 2-compatibele portofoons met IMPRES 2-batterijen.

De adaptieve IMPRES 2-oplader zorgt in combinatie met IMPRES 2-batterijen van Motorola Solutions voor de volgende voordelen:

- Een maximale levensduur van de batterij, door tijdens de langzame oplaadbeurten en na het opladen aanzienlijk minder warmte te genereren.
- Sneller opladen van IMPRES 2-lithium-ionbatterijen.
- U hoeft geen personeel te trainen in het onderhoud van batterijen.

Met dit unieke gepatenteerde systeem hoeft u het gebruik van de IMPRES 2-batterijen niet te monitoren en registreren, handmatige kalibratiecycli uit te voeren of batterijen uit de oplader te verwijderen nadat het opladen is voltooid.

De adaptieve IMPRES 2-oplader registreert hoe de IMPRES 2-batterij wordt gebruikt, slaat deze informatie op in de IMPRES 2-batterij en voert alleen als het nodig is een kalibratiecyclus uit.

De adaptieve IMPRES 2-oplader zorgt ervoor dat de IMPRES 2-batterij nooit oververhit raakt ongeacht hoe lang deze al in het compartiment geplaatst is. De oplader controleert de batterij voortdurend en laadt de batterij op naarmate dit nodig is.

## Hoofdstuk 2

# Overzicht van oplader

## Overzicht van oplader

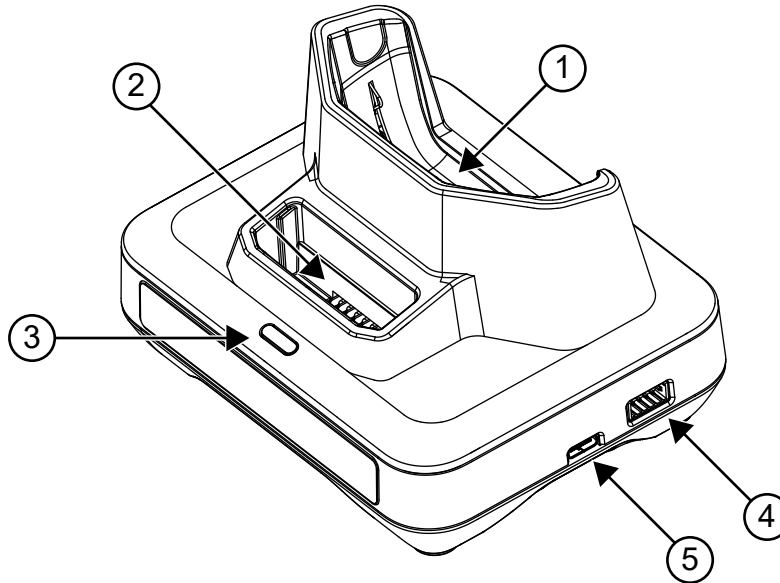

Tabel 1: Overzicht en beschrijving van oplader

Item	Beschrijving
1	Opladercompartiment portofoon
2	Opladercompartiment batterij
3	Oplaadindicator - indicator voor oplaadstatus batterij
4	Programmerings- of fleetmanagementpoort; vereist een communicatiemodule (onderdeelnummer: NNTN8870). <sup>1</sup>
5	USB Type-C - ingang voor voedingsbron

In het opladercompartiment past een portofoon met een aangesloten IMPRES 2-batterij en/of alleen een IMPRES 2-batterij.

<sup>1</sup> Neem contact op met uw plaatselijke Motorola Solutions-verkoopvertegenwoordiger om dit artikel te bestellen

## 2.1

# Door Motorola Solutions goedgekeurde voedingsaccessoires

Tabel 2: Door Motorola Solutions goedgekeurde voedingsaccessoires

Voeding	Beschrijving voeding	Landadapter
PS000555A02	15,75 W, 100-240 V	Europa

## 2.2

# Door Motorola Solutions goedgekeurde batterijen

Tabel 3: Door Motorola Solutions goedgekeurde batterijen

Onderdeelnummer batterij	IMPRES 2™
PMNN4830_	Ja

## 2.3

# Opladerspecificaties

Tabel 4: Opladerspecificaties

Oplader	Invoer	Uitvoer
PMPN4632_	5,25 V $\overline{\text{---}}$ , 3 A	Apparaat: 5 V $\overline{\text{---}}$ , 1,5 A Batterij: 4,4 V $\overline{\text{---}}$ , 1,5 A

## Hoofdstuk 3

# Oplaadprocedure

Het adaptieve IMPRES 2™-opladersysteem is een volledig geautomatiseerd batterijonderhoudssysteem.

 **OPMERKING:** Voor optimale oplaadprestaties wordt het aanbevolen om de portofoon uit te schakelen tijdens het opladen, tenzij deze draadloos gegevens verzendt via Wi-Fi of Bluetooth.

### Procedure:

1. Sluit het opladeruiteinde van de stroomkabel aan op de oplaadaansluiting aan de zijkant van de oplader.
2. Steek het stopcontactuiteinde van de kabel in een geschikt stopcontact.  
Als de oplader goed is ingeschakeld, zal het lampje van de oplader één keer groen knipperen.
3. Plaats een portofoon met een aangesloten IMPRES 2-batterij of een losse IMPRES 2-batterij in een beschikbaar opladercompartiment.
  - a. Lijn de contactpunten van de portofoon of batterij uit met de contactpunten in het opladercompartiment.
  - b. Druk de portofoon of de batterij in het compartiment om ervoor te zorgen dat de contactpunten van de oplader en de portofoon of batterij elkaar volledig raken.

**Afbeelding 1: Een portofoon met batterij opladen**

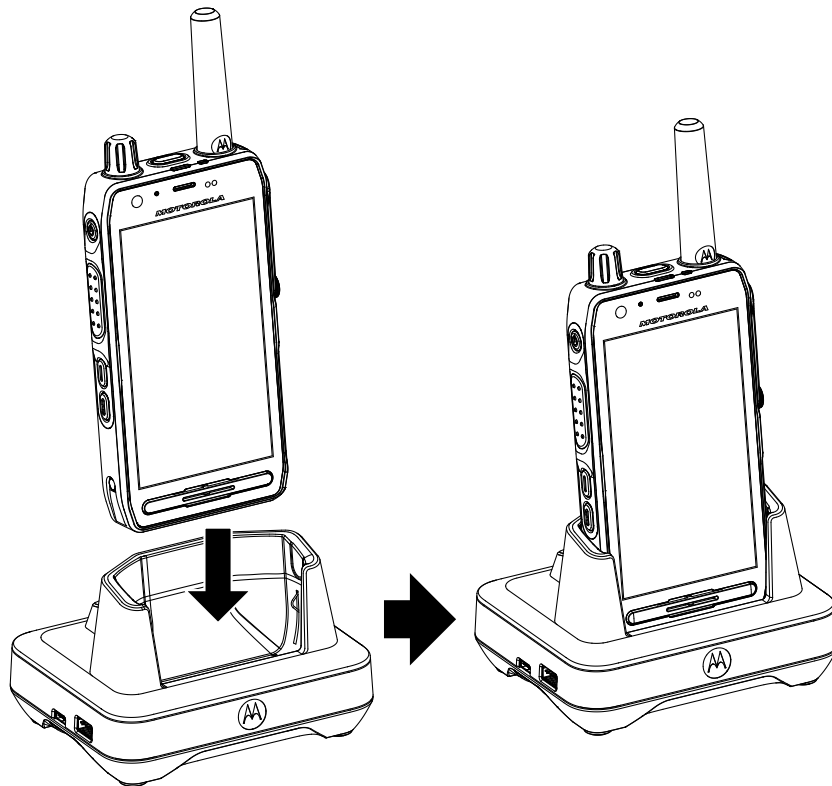

## Afbeelding 2: Een batterij opladen

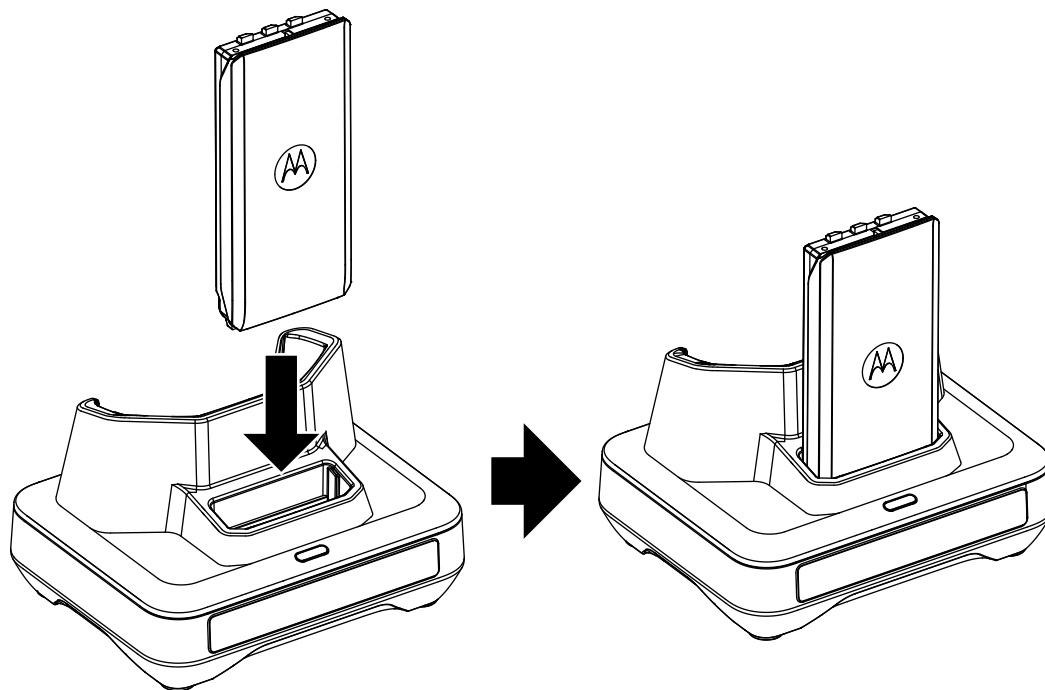



- c. Als de IMPRES 2-batterij correct in het compartiment is geplaatst, gaat de indicator van de oplader branden ten teken dat de oplader heeft geregistreerd dat de batterij is geplaatst. Informatie over de oplaadindicatoren vindt u in [Tabel 5: Batterijoplaadindicatoren op pagina 14](#).
4. U verwijdert een portfoon of batterij uit de oplader door deze recht omhoog te trekken totdat de portfoon of batterij volledig is losgekomen van de behuizing van de oplader.





### 3.1

## Oplaadindicatoren

De volgende tabel is alleen van toepassing wanneer een batterij is opgeladen in het opladercompartiment van de batterij. Wanneer een portfoon is opgeladen in het opladercompartiment van de portfoon, raadpleegt u respectievelijk het display en de LED-oplaadindicator van de portfoon.

**Tabel 5: Batterijoplaadindicatoren**

Status	LED-indicator	Beschrijving
Ingeschakeld	Groen gedurende ongeveer één seconde 	De oplader is opgestart
Bezig met opladen	Brandt rood 	Batterij wordt snel opgeladen
90% opgeladen	Knippert groen	De batterij is opgeladen tot een capaciteit van 90% of hoger

Status	LED-indicator	Beschrijving
		
Volledig opgeladen	Brandt groen 	De batterij is bijna opgeladen of volledig opgeladen
Storing	Knippert rood 	Zie <a href="#">Problemen oplossen op pagina 16</a> .
Stand-by	Knippert oranje 	De batterij is in afwachting van snel opladen. De batterij is mogelijk te warm of te koud, of de spanning is te laag
Einde van levensduur	Afwisselend rood/groen 	De batterij kan nog worden gebruikt, maar is mogelijk bijna aan het einde van de werkbare levensduur

### 3.2

## Automatische kalibratie van de IMPRES 2-batterij

De adaptieve IMPRES 2-oplader van Motorola Solutions kan bepalen wanneer de batterij moet worden gekalibreerd wanneer deze wordt gebruikt met een Motorola Solutions IMPRES 2-batterij.



**OPMERKING:** Het opladercompartiment van de portofoon voert het kalibratieproces niet uit.

De IMPRES 2-batterij moet zich meer dan 30 minuten buiten het IMPRES 2-opladercompartiment bevinden voor een automatische kalibratie en reparatie.

Als een IMPRES 2-batterij correct in de oplader is geplaatst, bepaalt de oplader of het een geschikt moment is om de batterij te kalibreren. Als de batterij moet worden gekalibreerd, gaat het lampje op de oplader automatisch onafgebroken oranje branden. Dit proces kan 12 uur of langer duren, afhankelijk van de laadstatus en de capaciteit van de batterij op het moment van plaatsen.

Als u wilt dat dit proces effectief werkt, moet u de IMPRES 2-batterij het kalibratie- of oplaadproces helemaal laten voltooien. Laat de batterij in de oplader zitten totdat het indicatorlampje groen blijft branden. Na afloop van de kalibratiecyclus laadt de oplader de IMPRES 2-batterij automatisch op.

### 3.3

## Indicatie einde levensduur

De IMPRES 2-oplader kan een indicatie voor het einde van de levensduur van de IMPRES 2-batterij geven (LED brandt afwisselend rood/groen) na een succesvolle voltooiing van de kalibratie of revisie. Bij batterijen met pictogram voor zelfkalibratie, geeft de oplader mogelijk de indicatie voor het einde van de levensduur van de batterij tijdelijk aan bij het plaatsen van de batterij, en blijft de LED rood en groen knipperen wanneer de batterij volledig is opgeladen.

Bij gebruik van batterijen vermindert normale slijtage de beschikbare capaciteit. IMPRES 2-opladers vergelijken de capaciteit van de IMPRES 2-batterij met de nominale capaciteit van de batterij. Wanneer de capaciteit een zeer lage waarde heeft, nadert de IMPRES 2-batterij mogelijk het einde van zijn levensduur. De IMPRES 2-batterij blijft bruikbaar. In sommige gevallen kan het wenselijk zijn om de batterij aan iemand te geven die geen behoefte heeft aan een grote batterijcapaciteit voor één ploegendienst.



## Hoofdstuk 4

# Problemen oplossen

De adaptieve oplader heeft de volgende kenmerken:

- Een universele voedingsingang
- Een snelle gelijkstroom-oplader
- Een negatieve puls conditioneringsoplader
- Een kalibratieapparaat
- Een USB Type A-voedingsuitgang
- Een schakelaar om het kalibratieproces in- of uit te schakelen.

De combinatie van de bovenstaande functies is specifiek voor een desktop-oplader. Het gebruik van de portofoon met een batterij in de oplader wordt om die reden niet aanbevolen.

Tijdens het kalibratieproces wordt de batterij volledig ontladen. Als gevolg hiervan kan de portofoon tijdens de kalibratie uitvallen. Tijdens het opladen kan de portofoon iets minder goed werken en bij portofoongebruik kan het oplaadproces langer duren.

Let altijd op de kleur van het lampje wanneer u problemen wilt oplossen.

**Tabel 6: Problemen oplossen**

Probleem	Oplossing...
Het indicatielampje op de oplader brandt niet <ul style="list-style-type: none"><li>• Er wordt geen contact gemaakt met de oplader.</li><li>• De oplader krijgt geen stroom.</li></ul>	Controleer of de batterij correct is geplaatst. Controleer of de stroomkabel goed is aangesloten op de oplader en op een geschikt stopcontact. Controleer ook of het stopcontact stroom ontvangt.
Knipperend rood lampje <ul style="list-style-type: none"><li>• Er wordt geen contact gemaakt met de oplader.</li><li>• De batterij kan niet worden opgeladen.</li></ul>	Verwijder de batterij uit de oplader en plaats deze weer in de oplader. <ul style="list-style-type: none"><li>• Controleer of de batterij door Motorola Solutions is goedgekeurd en wordt vermeld in <a href="#">Door Motorola Solutions goedgekeurde batterijen op pagina 12</a>. Andere batterijen worden mogelijk niet opgeladen.</li><li>• Haal de stekker van de oplader uit het stopcontact en veeg de gouden metalen contactpunten van zowel de batterij als de oplader schoon.</li><li>• Plaats de batterij terug.</li></ul>
Knipperend oranje lampje <ul style="list-style-type: none"><li>• De batterij is in afwachting van opladen. De batterijtemperatuur is mogelijk lager dan 5 °C, hoger dan 40 °C of de batterijspanning is lager dan de toegestane drempel voor snel opladen.</li></ul>	Wanneer dit probleem is opgelost, begint het opladen automatisch.

## Hoofdstuk 5

# Service

De adaptieve IMPRES 2-opladers kunnen niet worden gerepareerd. Bestel eventuele vervangende opladers bij uw plaatselijke verkoopvertegenwoordiger van Motorola Solutions.

# Brukerveiledning for IMPRES 2 PMPN4632 adaptiv lader

**DESEMBER 2023**

© 2023 Motorola Solutions, Inc. All Rights Reserved.



MN009420A01-AC

# Sikkerhetsinformasjon og juridisk informasjon

Denne delen inneholder sikkerhetsinformasjon og juridisk informasjon for dette produktet.

## Merknader om immaterielle rettigheter og overholdelse av regelverk

### Opphavsrett

Motorola Solutions-produktene som er beskrevet i dette dokumentet, kan omfatte opphavsrettslig beskyttet programvare fra Motorola Solutions. Lovgivningen i USA og andre land sikrer Motorola Solutions visse eksklusive rettigheter til opphavsrettslig beskyttet programvare. Det betyr at opphavsrettslig beskyttet programvare fra Motorola Solutions som finnes i Motorola Solutions-produktene som er beskrevet i denne veiledningen, ikke må kopieres eller reproduseres på noen som helst måte uten at det er innhentet uttrykkelig skriftlig tillatelse til det fra Motorola Solutions.

Ingen deler av dette dokumentet kan reproduseres, overføres, lagres i et system for innsamling av informasjon eller oversettes til noe språk eller datamaskinspråk i noen form eller på noen måte, uten at det på forhånd er gitt skriftlig tillatelse til det fra Motorola Solutions, Inc.

### Varemerker

MOTOROLA, MOTO, MOTOROLA SOLUTIONS, and the Stylized M Logo are trademarks or registered trademarks of Motorola Trademark Holdings, LLC and are used under license. All other trademarks are the property of their respective owners.

### Lisensrettigheter

Kjøp av Motorola Solutions-produkter skal ikke tolkes til at det er blitt gitt noen lisens – direkte eller indirekte, ved et utsagn som ikke kan trekkes tilbake, eller på annen måte – under opphavsrett, patenter eller patentsøknader for Motorola Solutions ut over en vanlig, ikke-eksklusiv, vederlagsfri brukslisens som oppstår i kraft av loven ved salg av et produkt.

### Innhold med åpen kildekode

Dette produktet kan inneholde programvare med åpen kildekode som brukes under lisens. Se produktinstalleringsmediet for fullstendige juridiske merknader og innholdsreferanser om åpen kildekode.

### EUs og Storbritannias avfallsdirektiv for elektrisk og elektronisk utstyr (WEEE)



EU og Storbritannia WEEE-direktiv krever at produkter som selges i EU-land og Storbritannia, må være merket med en avfallsdunk med kryss over. (Alternativt kan man merke esken.) Som definert av WEEE-direktivet betyr dette symbolet, en avfallsdunk med kryss over, at kunder og sluttbrukere i EU-land og Storbritannia ikke skal kaste elektronisk eller elektrisk utstyr eller tilbehør i det vanlige husholdningsavfallet.

Kunder eller sluttbrukere i EU-land og Storbritannia bør kontakte den lokale utstyrsleverandøren eller servicesenteret for å få informasjon om systemet for avfallsinnsamling i sitt land.

## Ansvarsfraskrivelse

Vær oppmerksom på at enkelte funksjoner, valg og muligheter som er beskrevet i dette dokumentet, kanskje ikke gjelder for eller er lisensiert for bruk på et bestemt system, eller kan være avhengig av egenskapene til en bestemt mobilabonnents enhet eller konfigurasjonen av bestemte parametere. Ta kontakt med Motorola Solutions lokale representant for mer informasjon.

© 2023 Motorola Solutions, Inc. All Rights Reserved

## Sertifiseringsmerker

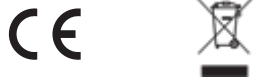

## Kontaktadresse

### European Union Contact

Motorola Solutions,  
Czerwone Maki 82,  
30-392 Krakow, Poland

# Kontakt oss

Centralized Managed Support Operations (CMSO) er primærkontakten for den tekniske støtten som er inkludert i din virksomhets tjenesteavtale med Motorola Solutions. For å muliggjøre raskere responstid på kundeproblemer tilbyr Motorola Solutions støtte fra flere land rundt om i verden.

Kunder med tjenesteavtale må passe på å kontakte CMSO i alle de situasjonene som er oppført under Kundens ansvar i avtalen, for eksempel:

- for å bekrefte feilsøkingresultater og analyse før det iverksettes tiltak

Virksomheten din har mottatt telefonnumre for kundestøtte og annen relevant kontaktinformasjon for det geografiske området og tjenesteavtalen. Bruk denne kontaktinformasjonen for å få raskest mulig respons. Ved behov kan du også finne kontaktinformasjon for generell støtte på nettstedet til Motorola Solutions ved å følge denne fremgangsmåten:

1. Skriv [motorolasolutions.com](https://motorolasolutions.com) i nettleseren.
2. Kontroller at landet eller regionen for virksomheten din vises på siden. Du kan endre region ved å klikke eller trykke på den.
3. Velg Support på siden [motorolasolutions.com](https://motorolasolutions.com).

## Kommentarer

Send spørsmål og kommentarer vedrørende brukerdokumentasjon til [documentation@motorolasolutions.com](mailto:documentation@motorolasolutions.com).

Oppgi følgende informasjon når du melder fra om en dokumentasjonsfeil:

- dokumentets tittel og delenummer
- sidetallet for eller tittelen på delen med feil
- en beskrivelse av feilen

Motorola Solutions tilbyr en rekke ulike kurs som en hjelp til å lære om systemet. Hvis du vil ha mer informasjon, kan du gå til <https://learning.motorolasolutions.com> for å se gjeldende kurstilbud og teknologiutvikling.

# Symbolbeskrivelse

Dokumentasjonen er utformet for å gi leseren mer visuell informasjon. Følgende grafiske symboler brukes i hele dokumentasjonen.



**FARE:** Signalordet FARE, med det respektive varselsymbolet, henviser til informasjon om farlige situasjoner som vil føre til død eller livstruende skader dersom varselet ikke følges.



**ADVARSEL:** Signalordet ADVARSEL, med det respektive varselsymbolet, henviser til informasjon om farlige situasjoner som kan føre til død, livstruende skader eller alvorlig skade på produktet dersom varselet ikke følges.



**OBS!:** Signalordet FORSIKTIG, med det respektive varselsymbolet, henviser til informasjon om farlige situasjoner som kan føre til mindre eller lett alvorlige skader eller alvorlig skade på produktet dersom varselet ikke følges.

**OBS!:** Signalordet OBS kan brukes uten varselsymbolet for å informere om potensiell skade eller personskade som ikke er relatert til produktet.



**VIKTIG:** Erklæringer som er merket VIKTIG, inneholder informasjon som er avgjørende for den aktuelle situasjonen, men som ikke går inn under FORSIKTIG eller ADVARSEL. Det er ikke ingen advarsler knyttet til erklæringer som er merket VIKTIG.



**MERK:** MERKNAD inneholder informasjon som er viktigere enn den omkringliggende teksten, for eksempel unntak eller forutsetninger. Denne informasjonen henviser også leseren til andre steder med mer informasjon, minner leseren på hvordan han/hun utfører en handling (når den for eksempel ikke er en del av den aktuelle fremgangsmåten), eller forteller leseren hvor noe er på skjermen. Det er ingen advarsler knyttet til merknader.

# Stilkonvensjoner

Følgende stilkonvensjoner brukes:

Konvensjon	Beskrivelse
<b>Fet skrift</b>	Denne skrifttypen brukes i navn på, for eksempel, vinduer, knapper og etiketter, når disse navnene vises på skjermen (for eksempel: vinduet <b>Alarmliste</b> ). Når det er klart at vi henviser til for eksempel en knapp, brukes bare navnet (eksempel: Klikk på <b>OK</b> ).
Monospacing font in bold	Denne skrifttypen brukes i ord som skal skrives inn nøyaktig slik de vises i teksten (eksempel: I <b>Adresse</b> -feltet skriver du inn <code>http://ucs01.ucs:9080/</code> ).
Monospacing-skrifttype	Denne skrifttypen brukes i meldinger, ledetekster og annen tekst som vises på dataskjermen (eksempel: Det er lagt til en ny felledestinasjon).
<b>&lt;Monospacing-skrifttype i fet kursiv&gt;</b>	Denne skrifttypen brukes med vinkelparentes som plassholdere for et bestemt medlem av gruppen som ordene representerer (eksempel: <b>&lt;ruternummer&gt;</b> ).  <b>MERK:</b> I sekvenser som skal skrives inn, utelates vinkelparentesene for å unngå forvirring om vinkelparentesene i teksten skal skrives inn.
STORE BOKSTAVER	Denne skrifttypen brukes til tastaturtaster (eksempel: Trykk på Y, og trykk deretter på ENTER).
<i>Kursiv</i>	Denne skrifttypen brukes i sitater. Et sitat er vanligvis navnet på et dokument eller en frase fra et annet dokument (eksempel: <i>Oversikt over Dimetra IP-system</i> ).
→	En → (pil som peker mot høyre) brukes til å angi menyen eller fanestrukturen i instruksjoner om hvordan du velger et bestemt menyelement (eksempel: <b>File</b> → <b>Save</b> ) eller en bestemt underkategori.



# Innhold

<b>Sikkerhetsinformasjon og juridisk informasjon.....</b>	<b>2</b>
Merknader om immaterielle rettigheter og overholdelse av regelverk.....	2
Sertifiseringsmerker.....	3
Kontaktadresse.....	3
<b>Kontakt oss.....</b>	<b>4</b>
<b>Symbolbeskrivelse.....</b>	<b>5</b>
<b>Stilkonvensjoner.....</b>	<b>6</b>
<b>Viktige sikkerhetsinstruksjoner.....</b>	<b>8</b>
<b>Retningslinjer for sikker bruk.....</b>	<b>9</b>
<b>Kapittel 1: Funksjoner og fordeler.....</b>	<b>10</b>
<b>Kapittel 2: Oversikt over laderen.....</b>	<b>11</b>
2.1 Motorola Solutions-autoriserede strømforstyrninger.....	12
2.2 Motorola Solutions-autoriserede batterier.....	12
2.3 Spesifikasjoner for lader.....	12
<b>Kapittel 3: Ladeprosedyre.....</b>	<b>13</b>
3.1 Ladeindikatorer.....	14
3.2 Automatisk kalibrering av IMPRES 2-batteriet.....	15
3.3 Indikasjon for slutten av levetiden.....	15
<b>Kapittel 4: Feilsøking.....</b>	<b>16</b>
<b>Kapittel 5: Service.....</b>	<b>17</b>

# Viktige sikkerhetsinstruksjoner

Dette dokumentet inneholder viktige instruksjoner for sikkerhet og bruk. Les disse instruksjonene nøye og ta vare på dem for senere bruk.

Før du bruker batteriladeren, må du lese alle instruksjoner og advarsler som gjelder laderen, batteriet og radioen som batteriet brukes i.



## ADVARSEL:

- For å redusere faren for personskade må du bare lade autoriserte oppladbare batterier. Andre batterier kan eksplodere og forårsake personskade og andre skader.
- For å redusere faren for brann, elektrisk støt eller personskade må du bare bruke tilbehør som anbefales av Motorola Solutions.
- Dra i støpselet, ikke ledningen, når du skal ta strømledningen ut av strømuttaket eller laderen, slik at faren for skade på strømledningen reduseres.
- For å redusere faren for brann og elektrisk støt bør man unngå å skjøteledninger. Hvis du likevel må bruke en skjøteledning, må du sørge for at ledningens størrelse er 18 AWG (ca. 1 mm i diameter) for lengder på opptil 30,48 m (100 fot), og 16 AWG (ca. 1,3 mm i diameter) for lengder opptil 45,7 m (150 fot).
- For å redusere faren for brann, elektrisk støt eller personskade må du ikke bruke laderen hvis den er ødelagt eller skadet på noen måte. Ta den med til en kvalifisert Motorola Solutions-servicerepresentant.
- For å redusere risikoen for brann eller elektrisk støt må du ikke demontere laderen. Den kan ikke repareres, og reservedeler er ikke tilgjengelig.
- For å redusere faren for elektrisk støt må du koble laderens strømadapter fra strømuttaket før vedlikehold eller rengjøring.

# Retningslinjer for sikker bruk

- Utstyret egner seg ikke for utendørs bruk. Det må bare brukes på tørre steder og i tørre omgivelser.
- Utstyret må kobles til en riktig sikret og kablet strømforsyning med riktig spenning, som angitt på produktet.
- Koble fra nettspenningen ved å fjerne støpselet fra strømuttaket.
- Stikkontakten utstyret er koblet til, må være i nærheten og lett tilgjengelig.
- Den maksimale omgivelsestemperaturen rundt laderen må ikke overstige 40 °C (104 °F).
- Pass på at ledningen er plassert i et område hvor den ikke kan tråkkes på, snubles i eller utsettes for vann, skader eller belastning.
- Utgående strøm fra strømforsyningsenheten må ikke overstige rangeringene som er spesifisert på produktetiketten på undersiden av laderen.

## Kapittel 1

# Funksjoner og fordeler

IMPRES 2 Energy Solution er et avansert tri-kjemisk energisystem utviklet av Motorola Solutions.

Systemet består av IMPRES 2-batterier, adaptiv IMPRES 2 lader, radiomaskinvare og programvare som gjør at IMPRES 2-kompatible radioer kan kommunisere med IMPRES 2-batterier.

Når den adaptive IMPRES 2-laderen brukes sammen med Motorola Solutions, gir IMPRES 2-batterier følgende fordeler:

- Maksimerer batteriets levetid ved å redusere varmen betydelig under vedlikeholds- og etterladingssyklusene.
- Gi høyere ladehastighet til IMPRES 2 litiumionbatterier.
- Eliminerer behovet for å lære opp personell til å håndtere batterivedlikehold.

Ved hjelp av dette unike patenterte systemet er det ikke noe krav om å spore og registrere IMPRES 2-batteribruk, utføre manuelle kalibreringssykluser eller fjerne batterier fra ladere etter at ladingen er fullført.

Den adaptive IMPRES 2-laderen overvåker bruksmønsteret til IMPRES 2-batteriet, lagrer informasjonen i IMPRES 2-batteriet og utfører en kalibreringssyklus bare når det er nødvendig.

Den adaptive IMPRES 2-laderen overoppheter ikke IMPRES 2-batteriet, uansett hvor lenge det står i lommen. Laderen overvåker batteriet og lader batteriet automatisk etter behov.

## Kapittel 2

# Oversikt over laderen

## Oversikt over laderen

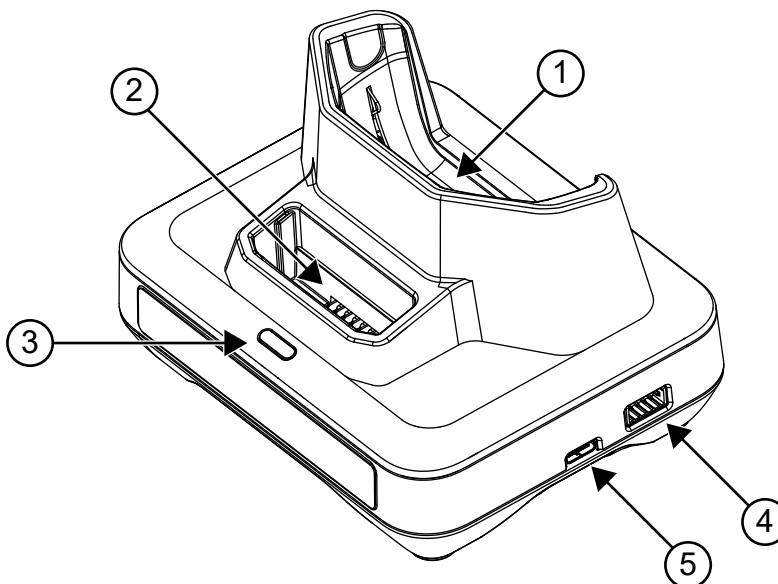

Tabell 1: Oversikt og beskrivelse av laderen

Element	Beskrivelse
1	Fordypning for lading av radio
2	Fordypning for lading av batteri
3	Ladeindikator – indikator for batteriladestatus
4	Programmerings- eller flåtestyringsport – krever en kommunikasjonsmodul (delenummer: NNTN8870). <sup>1</sup>
5	USB type C – inngang til strømforsyning

Ladefordypningene har plass til en radio med et IMPRES 2-batteri tilkoblet og/eller et IMPRES 2-batteri alene.

<sup>1</sup> Kontakt din lokale salgsrepresentant for Motorola Solutions for å bestille denne artikkelen

## 2.1

# Motorola Solutions-autoriserte strømforsyninger

Tabell 2: Motorola Solutions-autoriserte strømforsyninger

Strømforsyning	Beskrivelse av strømforsyning	Landspesifikt støpsel
PS000555A02	15,75 W, 100–240 V	Europa

## 2.2

# Motorola Solutions-autoriserte batterier

Tabell 3: Motorola Solutions-autoriserte batterier

Batteriets delenummer	IMPRES 2™
PMN4830_	Ja

## 2.3

# Spesifikasjoner for lader

Tabell 4: Spesifikasjoner for lader

Lader	Innganger	Utganger
PMPN4632_	5,25 V <sup>DC</sup> , 3 A.	Enhet: 5 V <sup>DC</sup> , 1,5 A. Batteri: 4,4 V <sup>DC</sup> , 1,5 A.

## Kapittel 3

# Ladeprosedyre

Det adaptive ladesystemet IMPRES 2™ er et helautomatisk system for batterivedlikehold.

 **MERK:** For å sikre optimal ladeytelse slår du av radioen mens den lader, med mindre radioen overfører data trådløst via Wi-Fi eller Bluetooth.

### Prosedyre:

1. Plugg ladeenden av strømforsyningsledningen inn i strømkontakten på siden av laderen.
2. Plugg veggkontaktenden på strømledningen til et egnet strømuttak.  
Ett grønt blink på ladeindikatoren angir at strømmen er koblet til.
3. Sett inn en radio med et IMPRES 2-batteri eller et frittstående IMPRES 2-batteri i ladefordypningen.
  - a. Juster batterikontaktene i forhold til kontaktene i ladefordypningen.
  - b. Trykk radioen eller batteriet ned i fordypningen for å sikre fullstendig kontakt mellom laderen og radio- eller batterikontakter.

**Figur 1: Lade radio med batteri**

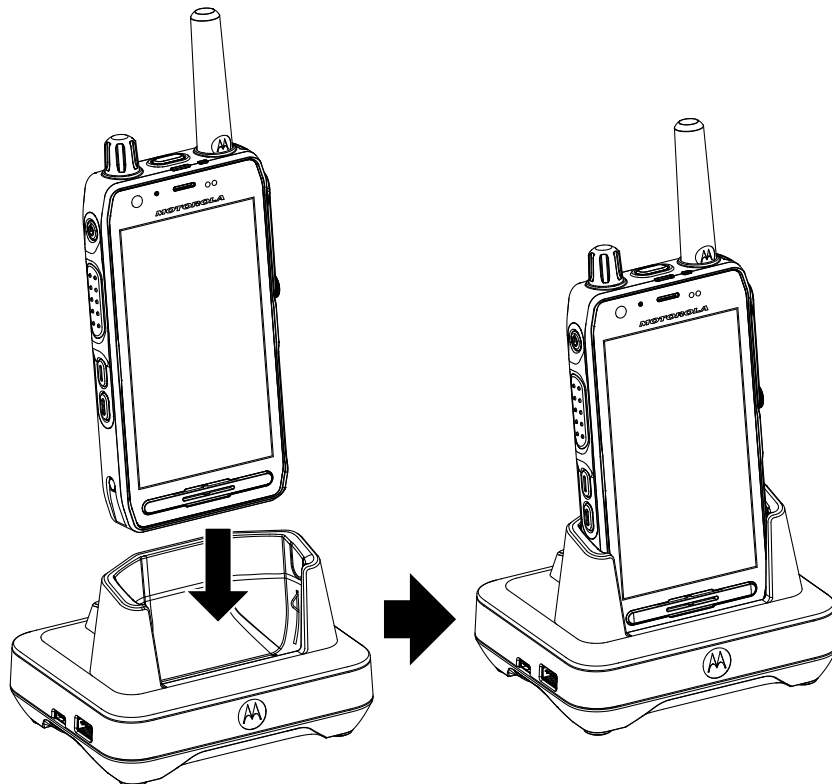

**Figur 2: Lade batteri**

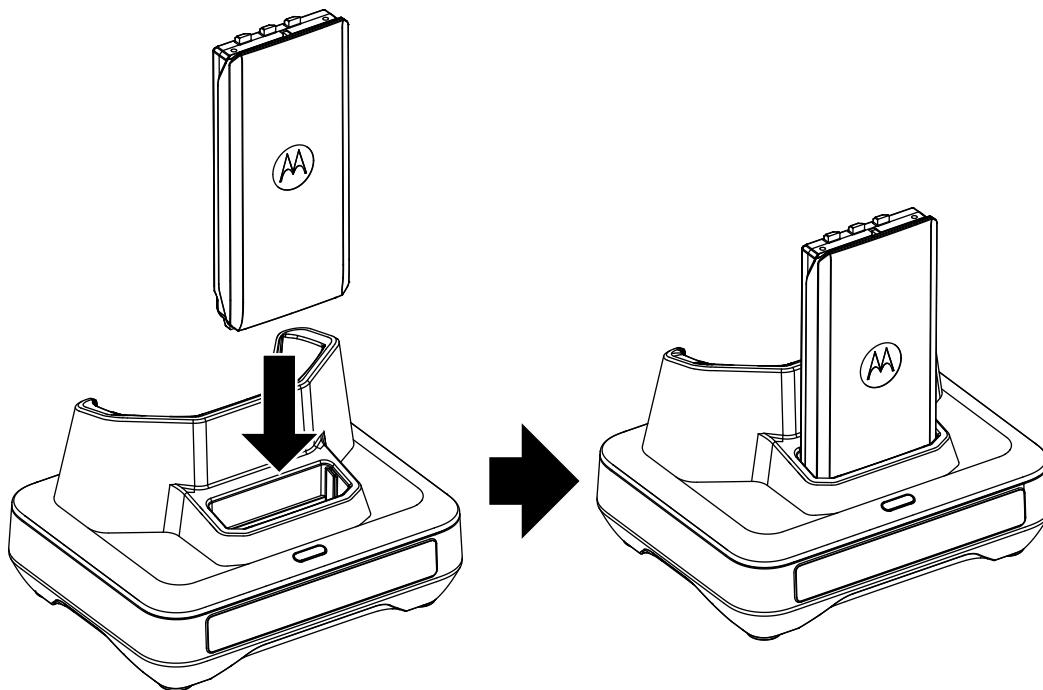



- c. Når IMPRES 2-batteriet sitter riktig i fordypningen, lyser ladeindikatoren for å indikere at laderen har registrert at batteriet er på plass. Se ladeindikatorerne i [Tabell 5: Indikatorer for batterilading på side 14](#).
4. Når du skal ta en radio eller et batteri ut av laderen, trekker du den/det rett opp, til radioen eller batteriet er helt ute av ladehuset.

### 3.1





## Ladeindikatorer

Følgende tabell gjelder bare når et batteri lades i ladefordypningen. Når en radio lades i ladefordypningen for radio, se henholdsvis skjermen og LED-ladeindikatoren for radioen.

**Tabell 5: Indikatorer for batterilading**

Status	LED-indikator	Beskrivelse
Strøm på	Grønn i ca. ett sekund 	Laderen er slått på
Lader	Kontinuerlig rød 	Batteri i hurtigladdingsmodus
90 % ladet	Blinkende grønn 	Batteriet er ladet til 90 % eller mer



Status	LED-indikator	Beskrivelse
Fulladet	Kontinuerlig grønn 	Batteriet er nesten eller helt fulladet
Feil	Blinkende rødt 	Se <a href="#">Feilsøking på side 16</a> .
Standby	Blinkende gult 	Batteriet venter på hurtiglading. Batteriet kan være for varmt, for kaldt eller ha for lav spenning
Slutten av levetiden	Vekselvis rødt/grønt 	Batteriet kan fortsatt brukes, men kan nærme seg slutten av levetiden

### 3.2

## Automatisk kalibrering av IMPRES 2-batteriet

Motorola Solutions IMPRES 2 adaptiv lader er i stand til å bestemme når du skal kalibrere batteriet, så lenge det brukes med et Motorola Solutions IMPRES 2-batteri.



**MERK:** Ladefordypningen for radio utfører ikke kalibreringsprosessen.

IMPRES 2-batteriet må være utenfor ladefordypningen for IMPRES 2 i mer enn 30 minutter for automatisk kalibrering og justering.

Når et IMPRES 2-batteri er satt riktig inn i laderen, bestemmer laderen om det er hensiktsmessig å kalibrere batteriet. Hvis batteriet må kalibreres, viser laderen automatisk en jevn gul farge. Denne prosessen kan ta opptil 12 timer eller mer å fullføre, avhengig av batteriets ladetilstand og nominelle ytelse når det settes inn.

For at denne prosessen skal være effektiv, må IMPRES 2-batteriet få å fullføre kalibreringen eller ladingen. La batteriet stå i laderen til laderen viser en jevn grønn farge. Når kalibreringssyklusen er fullført, lader laderen automatisk IMPRES 2-batteriet.

### 3.3

## Indikasjon for slutten av levetiden

IMPRES 2-laderen kan indikere at slutten av levetiden til IMPRES 2-batteriet ved å veksle mellom rød og grønn LED-lampe når kalibreringen eller rehabiliteringen er fullført. For batteri med selvkalibreringsikon kan laderen indikere at batteriet har nådd slutten av levetiden i det øyeblikket det settes inn, og blinker kontinuerlig rødt og grønt når batteriet er fulladet.

Når batterier er i bruk, reduserer normal slitasje den tilgjengelige kapasiteten. IMPRES 2-ladere sammenligner IMPRES 2-batterikapasiteten med batteriets nominelle kapasitet. Når kapasiteten er svært lav, kan det hende at IMPRES 2-batteriet nærmer seg slutten av levetiden. IMPRES 2-batteriet kan fortsatt brukes. I noen situasjoner kan det være bedre å gi batteriet videre til noen som ikke krever så stor batterikapasitet for å fullføre et arbeidsskift.

## Kapittel 4

# Feilsøking

Den adaptive laderen har følgende funksjoner:

- En universell inngangsstrømforsyning
- En hurtiglader for konstant strøm
- En negativ lader for pulskondisjonering
- En kalibreringsenhet
- En USB-utgang av type A
- En på- eller av-bryter som kan velges for å slå kalibrering av/på.

Kombinasjonen av funksjonene ovenfor er unik i en stasjonær lader. Derfor anbefales det ikke å bruke en radio med tilkoblet batteri mens enheten står i laderen.

Under kalibreringsprosessen blir batteriet helt utladet. Dette kan føre til at radioen slås av i kalibreringsmodus. Under ladeprosessen kan radioen ha litt redusert ytelse og lengre batteriladetid.

Kontroller alltid LED-fargen ved feilsøking.

**Tabell 6: Feilsøking**

Problem	Dette gjør du ...
Ingen ladeindikasjon <ul style="list-style-type: none"><li>• Det er ikke opprettet kontakt med laderen.</li><li>• Ingen strøm til laderen.</li></ul>	Kontroller at batteriet er satt inn riktig.  Kontroller at strømforsyningen er skikkelig festet til laderen og en passende stikkontakt, og at det er strøm til uttaket.
Ladeindikasjon blinker rødt <ul style="list-style-type: none"><li>• Det er ikke opprettet kontakt med laderen.</li><li>• Batteriet lades ikke.</li></ul>	Ta batteriet ut av laderen, og sett det tilbake i laderen. <ul style="list-style-type: none"><li>• Kontroller at batteriet er et Motorola Solutions- autorisert batteri som er oppført i <a href="#">Motorola Solutions- autoriserte batterier på side 12</a>. Andre batterier kan kanskje ikke lades.</li><li>• Koble strømmen fra batteriladeren, og rengjør ladekontaktene av gull både på batteriet og laderen med en ren, tørr klut.</li><li>• Sett batteriet tilbake på plass.</li></ul>
Ladeindikasjon blinker gult <ul style="list-style-type: none"><li>• Batteriet venter på lading. Batteritemperaturen kan være under 5°C (41°F) eller over 40°C (104°F), eller batterispenningen kan være lavere enn det forhåndsbestemte terskelnivået for hurtiglading.</li></ul>	Når denne situasjonen er rettet opp, begynner batteriet å lades automatisk.

## Kapittel 5

# Service

Adaptive IMPRES 2-ladere kan ikke repareres. Ved behov kan du bestille erstatningsladere fra din lokale salgsrepresentant for Motorola Solutions.

# Instrukcja obsługi ładowarki adaptacyjnej IMPRES 2 PMPN4632

**GRUDZIEŃ 2023 R.**

© 2023 Motorola Solutions, Inc. All Rights Reserved.



MN009420A01-AC

# Bezpieczeństwo i kwestie prawne

W tej sekcji podane są informacje dotyczące bezpieczeństwa i kwestii prawnych dla tego produktu.

## Własność intelektualna i noty prawne

### Prawa autorskie

Produkty firmy Motorola Solutions opisane w tym dokumencie mogą obejmować autorskie programy komputerowe firmy Motorola Solutions. Prawo w Stanach Zjednoczonych i innych krajach zapewnia firmie Motorola Solutions pewne wyłączne prawa do programów komputerowych chronionych prawem autorskim. Wszelkie chronione prawem autorskim programy firmy Motorola Solutions zawarte w produktach Motorola opisanych w tym dokumencie nie mogą być kopiowane ani reprodukowane w jakikolwiek sposób bez wyraźnej pisemnej zgody firmy Motorola Solutions.

Żadna część niniejszego dokumentu nie może być powielana, przesyłana, przechowywana w systemie wyszukiwania danych ani tłumaczona na żaden język lub język komputerowy, w jakiegokolwiek formie i w jakikolwiek sposób, bez uprzedniej pisemnej zgody firmy Motorola Solutions, Inc.

### Znaki towarowe

MOTOROLA, MOTO, MOTOROLA SOLUTIONS, and the Stylized M Logo are trademarks or registered trademarks of Motorola Trademark Holdings, LLC and are used under license. All other trademarks are the property of their respective owners.

### Prawa licencyjne

Zakup produktów firmy Motorola Solutions nie może być uważany za przekazanie — w sposób bezpośredni, dorozumiany, na podstawie wcześniejszych oświadczeń lub w jakikolwiek inny — licencji chronionych prawami autorskimi, patentami lub zgłoszeniami patentowymi, należących do firmy Motorola Solutions. Wyjątek stanowi zwykła, niewyłączna, wolna od opłat licencja, jaka zgodnie z prawem jest skutkiem transakcji sprzedaży produktu.

### Zawartość Open Source

Niniejszy produkt może zawierać oprogramowanie typu Open Source. Korzystanie z niego jest objęte licencją. Pełną zawartość not prawnych dotyczących oprogramowania Open Source oraz kwestii przypisania własności można znaleźć na nośniku instalacyjnym produktu.

### Dyrektywa Unii Europejskiej (UE) i Wielkiej Brytanii (UK) dotycząca zużytego sprzętu elektrycznego i elektronicznego (WEEE)



Dyrektywa WEEE Unii Europejskiej i przepisy brytyjskie WEEE wymagają, aby produkty sprzedawane do krajów Unii Europejskiej i Wielkiej Brytanii były oznaczone etykietą z symbolem przekreślonego kosza, umieszczoną na urządzeniu (lub, w niektórych przypadkach, na opakowaniu). Zgodnie z definicją dyrektywy WEEE etykieta z symbolem przekreślonego kosza oznacza, że klienci i użytkownicy końcowi w krajach Unii Europejskiej i Wielkiej Brytanii nie mogą wyrzucać sprzętu ani akcesoriów elektrycznych i elektronicznych wraz z odpadami gospodarczymi.

Klienci i użytkownicy końcowi w krajach Unii Europejskiej i Wielkiej Brytanii powinni uzyskać informacje na temat zbiórki odpadów w danym państwie u miejscowego sprzedawcy urządzeń lub w centrum serwisowym.

## Zastrzeżenie

Należy pamiętać, że niektóre funkcje, instalacje i możliwości opisane w tym dokumencie mogą nie mieć zastosowania do lub nie być licencjonowane do użytku z określonym systemem lub mogą być zależne od cech określonej przewoźnej jednostki abonenckiej lub konfiguracji niektórych parametrów. Aby uzyskać więcej informacji, należy zwrócić się do osoby kontaktowej firmy Motorola Solutions.

© 2023 Motorola Solutions, Inc. All Rights Reserved

## Znaki certyfikacji



## Adres do kontaktu

### European Union Contact

Motorola Solutions,  
Czerwone Maki 82,  
30-392 Krakow, Poland

# Kontakt

Scentralizowane zarządzane operacje wsparcia (CMSO) są głównym punktem kontaktowym w zakresie wsparcia technicznego zawartego w umowie serwisowej Twojej organizacji z firmą Motorola Solutions. Aby umożliwić szybszą reakcję na problemy klientów, Motorola Solutions zapewnia wsparcie z wielu krajów na całym świecie.

Klienci, którzy zawarli umowę o świadczenie usług, powinni skontaktować się z CMSO we wszystkich sytuacjach wymienionych w ramach Obowiązków klienta zawartych w ich umowie, np.:

- W celu potwierdzenia wyników rozwiązywania problemów i analizy przed podjęciem działań

Twoja organizacja otrzymała numery telefonów wsparcia i inne dane kontaktowe odpowiednie dla Twojego regionu geograficznego i umowy serwisowej. Skorzystaj z tych informacji kontaktowych, aby uzyskać jak najbardziej efektywną odpowiedź. Jednakże w razie potrzeby można również znaleźć ogólne informacje kontaktowe dotyczące pomocy technicznej na stronie internetowej firmy Motorola Solutions, postępując zgodnie z poniższymi wskazówkami:

1. Wprowadź [motorolasolutions.com](https://motorolasolutions.com) w przeglądarce.
2. Upewnij się, że kraj lub region Twojej organizacji zostały wyświetlone na stronie. Klikając lub dotykając nazwę regionu, można go zmienić.
3. Wybierz opcję „Support” na stronie [motorolasolutions.com](https://motorolasolutions.com).

## Komentarze

Pytania i komentarze dotyczące dokumentacji użytkownika można przesyłać na adres [documentation@motorolasolutions.com](mailto:documentation@motorolasolutions.com).

Podczas zgłaszania błędu w dokumentacji należy podać następujące informacje:

- tytuł dokumentu i numer katalogowy;
- numer strony lub tytuł sekcji z błędem;
- opis błędu.

Firma Motorola Solutions oferuje różnorodne kursy mające na celu pomoc w pozyskiwaniu wiedzy na temat systemu. Aby uzyskać więcej informacji, przejdź pod adres <https://learning.motorolasolutions.com>, aby wyświetlić bieżącą ofertę kursów i ścieżki technologiczne.

# Konwencje dotyczące ikon

Zestaw dokumentacji został zaprojektowany w taki sposób, aby czytelnik otrzymywał więcej wskazówek wizualnych. W całym zestawie dokumentacji używane są następujące ikony graficzne.



**NIEBEZPIECZEŃSTWO:**

Słowo sygnalizujące NIEBEZPIECZEŃSTWO wraz ze związanym z nim symbolem zagrożenia oznacza informację, której nieprzestrzeżenie może spowodować śmierć lub poważne obrażenia ciała.



**OSTRZEŻENIE:**

Słowo sygnalizujące OSTRZEŻENIE wraz ze związanym z nim symbolem zagrożenia oznacza informację, której nieprzestrzeżenie może spowodować śmierć, poważne obrażenia ciała lub poważne uszkodzenie produktu.



**PRZESTROGA:**

Słowo sygnalizujące PRZESTROGA wraz ze związanym z nim symbolem zagrożenia oznacza informację, której nieprzestrzeżenie może spowodować lekkie lub średnio ciężkie obrażenia ciała, lub poważne uszkodzenie produktu.

**PRZESTROGA:**

Słowo sygnalizujące PRZESTROGA może być używane bez symbolu zagrożenia w celu poinformowania o potencjalnych obrażeniach lub uszkodzeniach, które nie są związane z produktem.



**WAŻNE:**

Treści oznaczone jako WAŻNE zawierają informacje, które mają kluczowe znaczenie dla omawianego tematu, ale nie są oznaczone jako PRZESTROGA lub OSTRZEŻENIE. Z treściami oznaczonymi jako WAŻNE nie jest związane żadne ostrzeżenie.



**UWAGA:**

UWAGI zawierają informacje ważniejsze niż otaczający tekst, takie jak wyjątki lub warunki wstępne. Ponadto odsyłają one użytkownika w inne miejsce w celu uzyskania dodatkowych informacji, przypominają jak wykonać działanie (np. gdy nie jest ono częścią bieżącej procedury) lub mówią użytkownikowi, gdzie coś się znajduje na ekranie. Z uwagami nie jest związane żadne ostrzeżenie.



# Konwencje stylu

Stosowane są następujące konwencje stylu:

Konwencja	Opis
<b>Pogrubienie</b>	Ten krój pisma jest używany do nazw, na przykład okien, przycisków i etykiet, jeśli nazwy te są widoczne na ekranie (przykład: okno <b>Przeglądarka alarmów</b> ). Gdy jest oczywiste, do czego odnosi się dana treść, na przykład do przycisku, nazwa jest używana samodzielnie (przykład: kliknij <b>OK</b> ).
Monospacing font in bold	Ten krój pisma służy do słów, które mają być zapisane dokładnie tak, jak są wyświetlane w tekście (przykład: W polu <b>Adres</b> wpisz <code>http://ucs01.ucs:9080/</code> ).
Czcionka o stałej szerokości	Ten krój pisma jest używany w wiadomościach, komunikatach i innych tekstach wyświetlanych na ekranie komputera (przykład: Dodano nowe miejsce docelowe pułapki).
<b>&lt;Czcionka o stałej szerokości zapisana z pogrubieniem i kursywą&gt;</b>	Ten krój pisma jest używany z nawiasami ostrymi jako symbol zastępczy określonego elementu grupy opisanego tymi słowami (na przykład: <b>&lt;numer routera&gt;</b> ).  <b>UWAGA:</b> Ciągi znaków, które mają zostać wpisane, są pozbawione nawiasów ostrych, aby uniknąć zastanawiania się, czy należy uwzględnić ostre nawiasy w tekście, który ma zostać wpisany.
<b>WIELKIE LITERY</b>	Ten krój pisma służy do wskazywania przycisków klawiatury (przykład: naciśnij Y, a następnie naciśnij ENTER).
<i>Kursywa</i>	Ten krój pisma jest używany do cytowania. Cytaty to zazwyczaj nazwy dokumentów lub wyrażeń z innych dokumentów (przykład: <i>Informacje ogólne o systemie Dimetra IP</i> ).
→	Znak → (strzałka skierowana w prawo) jest używany do wskazania struktury menu lub karty w instrukcjach dotyczących sposobu wyboru określonych pozycji menu (przykład: <b>Plik</b> → <b>Zapisz</b> ) lub pewne karty podrzędne.

# Spis treści

<b>Bezpieczeństwo i kwestie prawne</b> .....	<b>2</b>
Własność intelektualna i noty prawne.....	2
Znaki certyfikacji.....	3
Adres do kontaktu.....	3
<b>Kontakt</b> .....	<b>4</b>
<b>Konwencje dotyczące ikon</b> .....	<b>5</b>
<b>Konwencje stylu</b> .....	<b>6</b>
<b>Ważne instrukcje dotyczące bezpieczeństwa</b> .....	<b>8</b>
<b>Zalecenia dotyczące bezpiecznej obsługi</b> .....	<b>9</b>
<b>Rozdział 1: Funkcje i korzyści</b> .....	<b>10</b>
<b>Rozdział 2: Przegląd ładowarki</b> .....	<b>11</b>
2.1 Zasilacze zatwierdzone przez firmę Motorola Solutions.....	12
2.2 Certyfikowane akumulatory firmy Motorola Solutions.....	12
2.3 Specyfikacje ładowarki.....	12
<b>Rozdział 3: Procedura ładowania</b> .....	<b>13</b>
3.1 Wskaźniki ładowania.....	14
3.2 Automatyczna kalibracja akumulatora IMPRES 2.....	15
3.3 Wskazanie końca okresu użytkowania.....	15
<b>Rozdział 4: Rozwiązywanie problemów</b> .....	<b>17</b>
<b>Rozdział 5: Usługa</b> .....	<b>19</b>

# Ważne instrukcje dotyczące bezpieczeństwa

Niniejszy dokument zawiera ważne instrukcje dotyczące bezpieczeństwa i eksploatacji. Należy się z nimi dokładnie zapoznać i zachować je na przyszłość.

Przed użyciem ładowarki do akumulatorów należy przeczytać wszystkie instrukcje i oznaczenia ostrzegawcze na ładowarce, akumulatorach i radiotelefonie zasilanym bateryjnie.



## **OSTRZEŻENIE:**

- Aby ograniczyć ryzyko wystąpienia obrażeń, należy ładować wyłącznie autoryzowane akumulatory. Inne akumulatory mogą eksplodować, powodując obrażenia ciała i inne uszkodzenia.
- Aby zmniejszyć ryzyko pożaru, porażenia prądem elektrycznym lub obrażeń ciała, należy używać wyłącznie akcesoriów zalecanych przez firmę Motorola Solutions.
- Aby zmniejszyć ryzyko uszkodzenia przewodu zasilacza, podczas odłączania go od gniazdka elektrycznego lub ładowarki należy ciągnąć za wtyczkę, a nie za przewód.
- Aby zmniejszyć ryzyko pożaru lub porażenia prądem elektrycznym, należy unikać używania przedłużacza. Jeśli konieczne jest użycie przedłużacza, należy się upewnić, że rozmiar przewodu to 18 AWG dla długości do 30,48 m i 16 AWG dla długości do 45,72 m.
- Aby zmniejszyć ryzyko pożaru, porażenia prądem lub obrażeń ciała, nie wolno używać uszkodzonej w jakikolwiek sposób ładowarki. Należy ją przekazać wykwalifikowanemu pracownikowi serwisu firmy Motorola Solutions.
- Aby zmniejszyć ryzyko pożaru lub porażenia prądem elektrycznym, nie należy rozmontowywać ładowarki. Nie jest to urządzenie nadające się do naprawy, a części zamienne do niego nie są dostępne.
- Przed konserwacją lub czyszczeniem ładowarki należy odłączyć jej adapter zasilania od sieci elektrycznej, aby ograniczyć ryzyko porażenia prądem.

# Zalecenia dotyczące bezpiecznej obsługi

- Sprzęt ten nie nadaje się do użytku na zewnątrz. Należy używać wyłącznie w suchych miejscach lub warunkach.
- Urządzenie należy podłączać tylko do prawidłowo zabezpieczonego i okablowanego źródła energii elektrycznej o odpowiednim napięciu, zgodnie z opisem podanym na urządzeniu.
- Aby odłączyć urządzenie od źródła zasilania, należy wyciągnąć wtyczkę przewodu zasilającego z gniazdka elektrycznego.
- Gniazdko elektryczne, do którego jest podłączone omawiane urządzenie, musi znajdować się obok urządzenia i być łatwo dostępne.
- Maksymalna temperatura otoczenia w pobliżu ładowarki nie może przekraczać 40°C.
- Przewód musi znajdować się w miejscu zabezpieczonym przed deptaniem go, zahaczeniem nogą, zalaniem wodą, uszkodzeniem lub zgniataniem.
- Moc wyjściowa zasilacza nie może przekraczać wartości podanych na etykiecie umieszczonej na spodzie ładowarki.

## Rozdział 1

# Funkcje i korzyści

Rozwiązanie energetyczne IMPRES 2 to zaawansowany trójchemiczny system energetyczny opracowany przez Motorola Solutions.

System składa się z akumulatorów IMPRES 2, ładowarki adaptacyjnej IMPRES 2, sprzętu radiowego i oprogramowania, które umożliwia kompatybilnym radiotelefonom IMPRES 2 komunikację z akumulatorami IMPRES 2.

Ładowarka adaptacyjna IMPRES 2 używana z akumulatorami Motorola Solutions IMPRES 2 zapewnia następujące korzyści:

- Maksymalizacja żywotności akumulatora poprzez znaczne zmniejszenie ilości ciepła wydzielanego podczas cykli ładowania podtrzymującego i po naładowaniu.
- Zapewnienie szybszego ładowania akumulatora litowo-jonowego IMPRES 2.
- Eliminacja konieczności szkolenia personelu w zakresie zarządzania zadaniami konserwacji akumulatorów.

Korzystając z tego unikalnego, opatentowanego systemu, użytkownik nie musi śledzić i rejestrować zużycia akumulatorów IMPRES 2, przeprowadzać ręcznych cykli kalibracji ani wyjmować akumulatorów z ładowarek po zakończeniu ładowania.

Ładowarka adaptacyjna IMPRES 2 monitoruje wzorzec użytkownika akumulatora IMPRES 2, przechowuje informacje w akumulatorze IMPRES 2 i wykonuje cykl kalibracji tylko w razie konieczności.

Ładowarka adaptacyjna IMPRES 2 nie przegrzewa akumulatora IMPRES 2 niezależnie od tego, jak długo pozostaje on w kieszeni. Ładowarka monitoruje akumulator i automatycznie ładuje go w razie potrzeby.

## Rozdział 2

# Przegląd ładowarki

## Przegląd ładowarki



Tabela 1: Informacje o ładowarce i jej opis

Pozycja	Opis
1	Kieszon do ładowania radiotelefonu
2	Kieszon do ładowania akumulatora
3	Wskaźnik ładowarki — wskaźnik stanu naładowania akumulatora
4	Port programowania lub zarządzania flotą — wymaga modułu komunikacyjnego (numer części: NNTN8870). <sup>1</sup>
5	USB typu C — wejście zasilania

Kieszonki ładowarki mogą pomieścić radiotelefon z podłączonym akumulatorem IMPRES 2 i/lub sam akumulator IMPRES 2.

<sup>1</sup> Skontaktuj się z lokalnym przedstawicielem handlowym Motorola Solutions, aby zamówić ten produkt

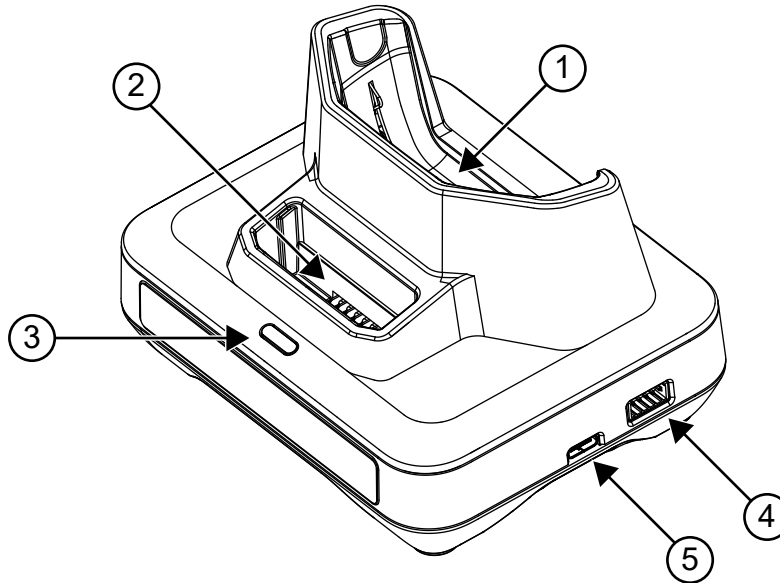
## 2.1

# Zasilacze zatwierdzone przez firmę Motorola Solutions

Tabela 2: Zasilacze zatwierdzone przez firmę Motorola Solutions

Zasilacz	Opis zasilacza	Wtyczka krajowa
PS000555A02	15,75 W, 100–240 V	Europa

## 2.2

# Certyfikowane akumulatory firmy Motorola Solutions

Tabela 3: Certyfikowane akumulatory firmy Motorola Solutions

Numer części akumulatora	IMPRES 2™
PMNN4830_	Tak

## 2.3

# Specyfikacje ładowarki

Tabela 4: Specyfikacje ładowarki

Ładowarka	Wejście	Wyjście
PMPN4632_	5,25 V $\overline{DC}$ , 3 A	Urządzenie: 5 V $\overline{DC}$ , 1,5 A Akumulator: 4,4 V $\overline{DC}$ , 1,5 A

## Rozdział 3

# Procedura ładowania

Adaptacyjny system ładowania IMPRES 2™ to w pełni zautomatyzowany system obsługi akumulatorów.



### UWAGA:

Aby zapewnić optymalną wydajność ładowania, należy wyłączyć radiotelefon podczas ładowania, chyba że przesyła on dane bezprzewodowo przez Wi-Fi lub Bluetooth.

### Procedura:

1. Podłącz końcówkę przewodu zasilającego ładowarki do gniazda zasilania znajdującego się z boku ładowarki.
2. Podłącz końcówkę przewodu zasilającego do odpowiedniego gniazdka ściennego.  
Pomyślna sekwencja włączania jest sygnalizowana pojedynczym zielonym mignięciem wskaźnika ładowarki.
3. Włóż radiotelefon z akumulatorem IMPRES 2 lub samodzielny akumulator IMPRES 2 do kieszeni ładowarki.
  - a. Dociśnij bieguny radiotelefonu lub akumulatora do styków wewnątrz kieszeni ładującej.
  - b. Wciśnij radiotelefon lub akumulator do kieszeni, aby zapewnić całkowity kontakt pomiędzy stykami ładowarki i stykami radiotelefonu lub akumulatora.

**Rysunek 1: Ładowanie radiotelefonu z akumulatorem**

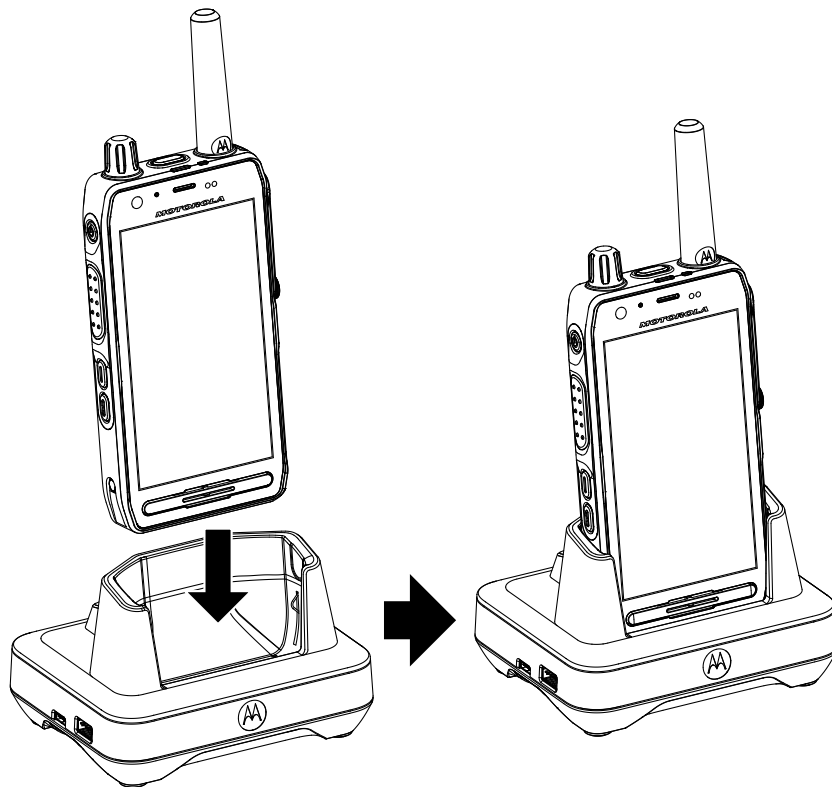



**Rysunek 2: Akumulator ładowany**

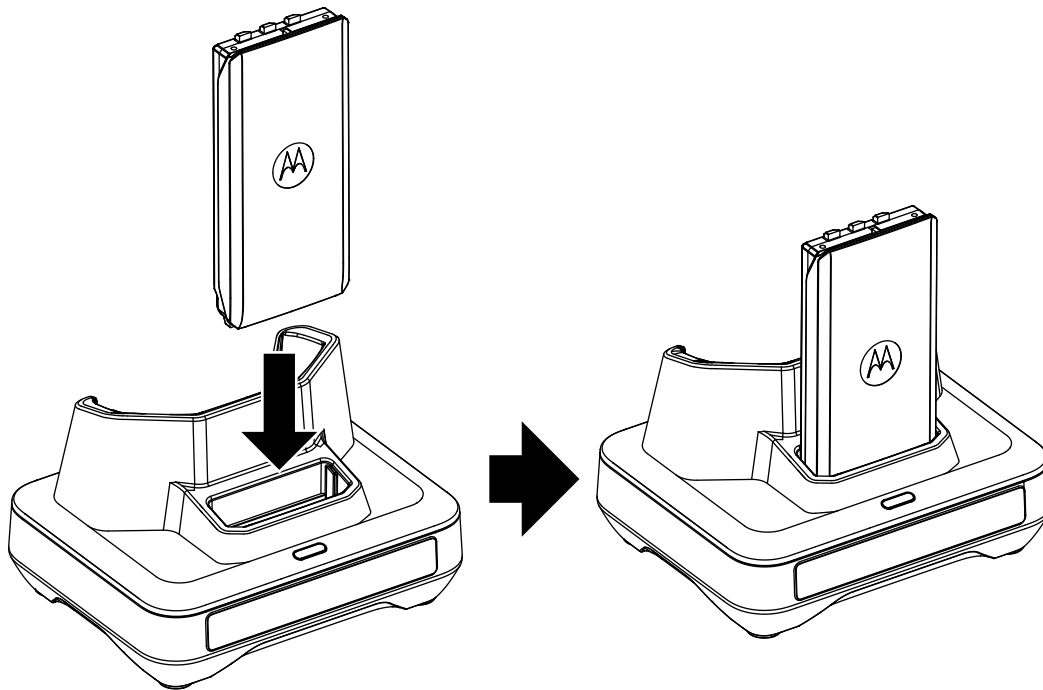



- c. Gdy akumulator IMPRES 2 zostanie prawidłowo umieszczony w kieszeni, wskaźnik ładowarki zaświeci się, wskazując, że ładowarka rozpoznała obecność akumulatora. Patrz wskaźniki ładowania w sekcji [Tabela 5: Wskaźniki ładowania akumulatora na str. 14](#).
- 4. Aby wyjąć radiotelefon lub akumulator z ładowarki, należy pociągnąć go prosto do góry, aż opuści on całkowicie obudowę ładowarki.





### 3.1

## Wskaźniki ładowania

Poniższa tabela ma zastosowanie tylko wtedy, gdy akumulator jest ładowany w kieszeni ładowania akumulatora. Gdy radiotelefon jest ładowany w kieszeni do ładowania radiotelefonu, stosowne informacje przekazywane są na wyświetlaczu i wskaźniku ładowania LED radiotelefonu.

**Tabela 5: Wskaźniki ładowania akumulatora**

Stan	Wskaźnik LED	Opis
Włączenie	Światło zielone przez ok. jedną sekundę 	Ładowarka uruchomiona pomyślnie
Ładowanie	Ciągłe światło czerwone 	Akumulator w trybie szybkiego ładowania

Stan	Wskaźnik LED	Opis
Stopień naładowania: 90%	Migające światło zielone 	Akumulator jest naładowany do 90% pojemności lub powyżej tego poziomu
Całkowite naładowanie	Ciągłe światło zielone 	Akumulator jest prawie lub całkowicie naładowany
Awaria	Migające światło czerwone 	Patrz <a href="#">Rozwiązywanie problemów na str. 17</a> .
Czuwanie	Migające światło żółte 	Akumulator oczekuje na szybkie ładowanie. Akumulator może mieć zbyt wysoką temperaturę, zbyt niską temperaturę lub niskie napięcie
Koniec eksploatacji	Naprzemienne światło czerwone i zielone 	Akumulator nadal nadaje się do użytku, ale może zbliżać się do końca jego znamionowego okresu użytkowania

### 3.2

## Automatyczna kalibracja akumulatora IMPRES 2

Ładowarka adaptacyjna Motorola Solutions IMPRES 2 jest w stanie określić, kiedy należy skalibrować akumulator, gdy jest używana z akumulatorem Motorola Solutions IMPRES 2.



#### UWAGA:

Kieszeń do ładowania radiotelefonu nie wykonuje procesu kalibracji.

Akumulator IMPRES 2 musi znajdować się poza kieszenią ładowarki IMPRES 2 przez ponad 30 minut w celu przeprowadzenia automatycznej kalibracji i regeneracji.

Gdy akumulator IMPRES 2 jest prawidłowo włożony do ładowarki, ładowarka określa, czy należy przeprowadzić jego kalibrację. Jeśli akumulator wymaga kalibracji, ładowarka automatycznie zasygnalizuje to stałym światłem pomarańczowym. Proces ten może potrwać do 12 godzin lub dłużej w zależności od stanu naładowania i pojemności akumulatora w momencie jego włożenia.

Aby proces ten był skuteczny, akumulator IMPRES 2 musi zakończyć proces kalibracji lub ładowania. Pozostaw akumulator w ładowarce do momentu, gdy wskaźnik ładowarki zacznie świecić na zielono. Po zakończeniu cyklu kalibracji ładowarka automatycznie naładuje akumulator IMPRES 2.

### 3.3

## Wskazanie końca okresu użytkowania

Po pomyślnym zakończeniu kalibracji lub regeneracji ładowarka IMPRES 2 może zasygnalizować zakończenie eksploatacji akumulatora IMPRES 2 za pomocą diody LED migającej naprzemiennie światłem czerwonym i zielonym. W przypadku akumulatora z ikoną autokalibracji ładowarka może na chwilę zasygnalizować koniec pracy akumulatora po jego włożeniu, a po zakończeniu ładowania dioda LED będzie migać w sposób ciągły na czerwono i zielono.

Podczas eksploatacji akumulatorów normalne zużycie zmniejsza dostępną pojemność. Ładowarki IMPRES 2 porównują pojemność akumulatora IMPRES 2 z pojemnością znamionową akumulatora. Gdy pojemność jest bardzo niska, akumulator IMPRES 2 może zbliżać się do końca okresu eksploatacji. Akumulator IMPRES 2

pozostaje zdalny do użytku. W niektórych scenariuszach preferowane może być przydzielenie akumulatora osobie, która nie wymaga dużej pojemności akumulatora do ukończenia zmiany roboczej.

## Rozdział 4

# Rozwiązywanie problemów

Charakterystyka ładowarki adaptacyjnej:

- Uniwersalny zasilacz wejściowy
- Szybka ładowarka o stałym natężeniu prądu
- Ładowarka kondycjonująca z impulsem ujemnym
- Jednostka kalibracyjna
- Wyjście zasilania USB typu A
- Wybierany przez użytkownika włącznik lub wyłącznik do włączania/wyłączania kalibracji.

Połączenie powyższych funkcji jest unikalne w ładowarce stacjonarnej. W związku z tym nie zaleca się korzystania z radiotelefonu z podłączonym akumulatorem w ładowarce.

Podczas procesu kalibracji akumulator ulega całkowitemu rozładowaniu. W rezultacie radiotelefon może wyłączyć się w trybie kalibracji. Podczas procesu ładowania działanie radiotelefonu może powodować minimalne obniżenie wydajności radiotelefonu i wydłużenie czasu ładowania akumulatora.

Podczas rozwiązywania problemów należy zwracać uwagę na kolor diody LED.

**Tabela 6: Rozwiązywanie problemów**

Problem	Co zrobić...
<p>Brak wskazania ładowarki</p> <ul style="list-style-type: none"> <li>• Kontakt z ładowarką nie jest nawiązywany.</li> <li>• Brak zasilania ładowarki.</li> </ul>	<p>Sprawdź, czy akumulator został włożony prawidłowo.</p> <p>Upewnij się, że wtyczka zasilania jest prawidłowo podłączona do ładowarki i odpowiedniego gniazdka elektrycznego oraz że w gniazdku jest prąd.</p>
<p>Migające światło czerwone</p> <ul style="list-style-type: none"> <li>• Kontakt z ładowarką nie jest nawiązywany.</li> <li>• Akumulatora nie można ładować.</li> </ul>	<p>Wymij akumulator z ładowarki i włóż z powrotem do ładowarki.</p> <ul style="list-style-type: none"> <li>• Sprawdź, czy ten akumulator to autoryzowany akumulator Motorola Solutions wymieniony na liście <a href="#">Certyfikowane akumulatory firmy Motorola Solutions na str. 12</a>. Inne akumulatory mogą nie być ładowane.</li> <li>• Odłącz zasilanie od ładowarki akumulatora i za pomocą czystej, suchej szmatki wyczyść złote metalowe styki ładowania zarówno akumulatora, jak i ładowarki.</li> <li>• Włóż akumulator.</li> </ul>
<p>Migające światło pomarańczowe</p> <ul style="list-style-type: none"> <li>• Akumulator oczekuje na ładowanie. Temperatura akumulatora może być niższa niż 5°C lub wyższa niż 40°C albo napięcie</li> </ul>	<p>Po skorygowaniu tego stanu akumulator rozpocznie ładowanie automatycznie.</p>

Problem	Co zrobić...
akumulatora może być niższe niż ustalony poziom progowy dla szybkiego ładowania.	

## Rozdział 5

# Usługa

Ładowarki adaptacyjne IMPRES 2 nie podlegają naprawie. W razie potrzeby należy zamówić zapasowe ładowarki u lokalnego przedstawiciela handlowego Motorola Solutions.

# Guia do utilizador do carregador de unidade adaptável IMPRES 2 PMPN4632

**DEZEMBRO DE 2023**

© 2023 Motorola Solutions, Inc. All Rights Reserved.



MN009420A01-AC

# Informações legais e de segurança

Esta secção fornece as informações legais e de segurança deste produto.

## Propriedade intelectual e avisos regulamentares

### Direitos de autor

Os produtos Motorola Solutions descritos neste documento podem incluir programas de computador protegidos por direitos de autor da Motorola Solutions. A legislação dos EUA e de outros países concede à Motorola Solutions determinados direitos exclusivos sobre os programas de computador protegidos por direitos de autor. Deste modo, quaisquer programas de computador da Motorola Solutions protegidos por direitos de autor e incluídos nos produtos Motorola Solutions descritos neste documento não podem ser de qualquer modo copiados ou reproduzidos sem o consentimento expresso por escrito da Motorola Solutions.

Nenhuma parte deste documento pode ser reproduzida, transmitida, armazenada num sistema de recuperação ou traduzida para qualquer idioma ou linguagem de computador, por nenhuma forma ou meio, sem o consentimento prévio expresso por escrito da Motorola Solutions, Inc.

### Marcas comerciais

MOTOROLA, MOTO, MOTOROLA SOLUTIONS, and the Stylized M Logo are trademarks or registered trademarks of Motorola Trademark Holdings, LLC and are used under license. All other trademarks are the property of their respective owners.

### Direitos de licença

A compra de produtos Motorola Solutions não garantirá, direta ou implicitamente, por exceção ou de outra forma, qualquer licença sobre os direitos de autor, as patentes ou os pedidos de patente da Motorola Solutions, exceto a licença gratuita normal e não exclusiva de utilização, implícita por força de lei na venda de um produto.

### Conteúdo open source

Este produto pode conter software open source utilizado sob licença. Consulte os suportes de instalação do produto para aceder ao conteúdo completo sobre Avisos legais e de atribuição do software open source.

### Diretiva da União Europeia (UE) e do Reino Unido (RU) relativa aos resíduos de equipamentos elétricos e eletrónicos (Diretiva REEE)



A Diretiva REEE da União Europeia e o regulamento REEE do Reino Unido estabelecem que os produtos (ou, em certos casos, a respetiva embalagem) vendidos nos países da UE e no Reino Unido têm de incluir um rótulo com um contentor de lixo barrado com uma cruz. Como definido na diretiva REEE, este rótulo com um contentor de lixo barrado com uma cruz significa que os clientes e utilizadores finais nos países da UE e no Reino Unido não devem descartar equipamentos ou acessórios eletrónicos e eléctricos juntamente com o lixo doméstico.

Os clientes e utilizadores finais nos países da UE e no Reino Unido devem contactar o representante local ou o centro de apoio ao cliente do equipamento para obter informações sobre o sistema de recolha de resíduos no seu país.



## Isenção de responsabilidade

Tenha em atenção que determinadas funções, facilidades e capacidades descritas neste documento podem não se aplicar ou não estar licenciadas para utilização num determinado sistema, ou podem depender das características de uma unidade de subscritor de rede móvel específica ou da configuração de determinados parâmetros. Consulte um representante da Motorola Solutions para obter mais informações.

© 2023 Motorola Solutions, Inc. All Rights Reserved

## Marcas de certificação



## Endereço de contacto

### European Union Contact

Motorola Solutions,  
Czerwone Maki 82,  
30-392 Krakow, Poland

# Contacte-nos

O Centro de Assistência Centralizado de Gestão de Operações (CMSO) é o principal contacto para a assistência técnica incluída no contrato de assistência técnica celebrado entre a sua organização e a Motorola Solutions. Para permitir um tempo de resposta mais rápido aos problemas dos clientes, a Motorola Solutions fornece assistência a partir de vários países de todo o mundo.

Os clientes com contrato de assistência devem contactar o CMSO por telefone em todas as situações indicadas na secção de Responsabilidades do Cliente do seu contrato, tais como:

- Para confirmar os resultados de resolução de problemas e as análises antes de executar uma ação

A sua organização recebeu os números de telefone de assistência e outras informações de contacto apropriadas para a sua região geográfica e para o seu contrato de assistência. Utilize essas informações de contacto para obter a resposta mais eficiente. No entanto, se necessário, também pode encontrar as informações de contacto para assistência genérica no website da Motorola Solutions, seguindo estes passos:

1. Introduza [motorolasolutions.com](https://motorolasolutions.com) no navegador.
2. Certifique-se de que o país ou a região da sua organização é apresentado na página. Se clicar ou tocar no nome da região, pode alterá-lo.
3. Selecione "Support" (Assistência) na página [motorolasolutions.com](https://motorolasolutions.com).

## Comentários

Envie perguntas e comentários referentes à documentação do utilizador para [documentation@motorolasolutions.com](mailto:documentation@motorolasolutions.com).

Forneça as seguintes informações quando comunicar um erro da documentação:

- O título do documento e o número da peça
- O número de página ou o título da secção com o erro
- Uma descrição do erro

A Motorola Solutions oferece vários cursos concebidos para auxiliar a aprendizagem acerca do sistema. Para obter mais informações, aceda a <https://learning.motorolasolutions.com> para consultar as ofertas de cursos atuais e as evoluções tecnológicas.

# Convenções dos ícones

O conjunto de documentação foi concebido para proporcionar mais informações visuais ao leitor. Os seguintes ícones gráficos são utilizados ao longo de todo o conjunto de documentação.



**PERIGO:**

A palavra sinalizadora PERIGO com o ícone de segurança associado implica informações que devem ser respeitadas para evitar morte ou ferimentos graves.



**AVISO:**

A palavra sinalizadora AVISO com o ícone de segurança associado implica informações que devem ser respeitadas para evitar morte ou ferimentos graves ou danos graves no produto.



**ATENÇÃO:**

A palavra sinalizadora ATENÇÃO com o ícone de segurança associado implica informações que devem ser respeitadas para evitar ferimentos menores ou moderados ou danos graves no produto.

**ATENÇÃO:**

A palavra sinalizadora ATENÇÃO pode ser utilizada sem o ícone de segurança para indicar potenciais danos ou ferimentos não relacionados com o produto.



**IMPORTANTE:**

As declarações assinaladas com IMPORTANTE contêm informações cruciais para a discussão em curso, mas não são do tipo ATENÇÃO ou AVISO. Não há qualquer nível de aviso associado à declaração IMPORTANTE.



**NOTA:**

NOTA contém informações mais importantes do que o texto em redor, como, por exemplo, exceções ou pré-condições. Também conduzem o leitor para outro ponto para obter informações adicionais, recordando ao leitor como concluir uma ação (quando esta não fizer parte do procedimento atual, por exemplo) ou indicando ao leitor onde algo se encontra no ecrã. Não há qualquer nível de aviso associado a uma nota.

# Convenções de estilo

São utilizadas as seguintes convenções de estilo:

Convenção	Descrição
<b>Negrito</b>	Este tipo de letra é utilizado para nomes de, por exemplo, janelas, botões e etiquetas quando estes nomes aparecem no ecrã (por exemplo: janela de <b>Navegador de alarmes</b> ). Quando é claro que nos estamos a referir, por exemplo, a um botão, o nome é utilizado sozinho (por exemplo: clique em <b>OK</b> ).
Monospacing font in bold	Este tipo de letra é utilizado para que as palavras sejam introduzidas exatamente como aparecem no texto (por exemplo: no campo <b>Endereço</b> , introduza <code>http://ucs01.ucs:9080/</code> ).
Tipo de letra de largura fixa	Este tipo de letra é utilizado para mensagens, anúncios e outros textos apresentados no ecrã do computador (por exemplo: <code>um novo destino de trap foi adicionado</code> ).
<b>&lt;Tipo de letra de largura fixa a negrito e itálico&gt;</b>	Este tipo de letra é utilizado com sinais de menor e maior como marcadores de posição para um membro específico do grupo que as palavras representam (por exemplo: <code>&lt;número do router&gt;</code> ).   <b>NOTA:</b> Em sequências a serem introduzidas, os sinais de menor e maior são omitidos para evitar confusões quanto à inclusão dos sinais no texto a ser introduzido.
LETRAS MAIÚSCULAS	Este tipo de letra é utilizado para as teclas do teclado (por exemplo: prima Y e, em seguida, prima ENTER).
<i>Itálico</i>	Este tipo de letra é utilizado para citações. Uma citação geralmente é o nome de um documento ou de uma frase de outro documento (por exemplo: <i>Visão geral do sistema IP Dimetra</i> ).
→	É utilizada uma seta a apontar para a direita (→) para indicar o menu ou a estrutura de separadores nas instruções de seleção de um determinado item de menu (por exemplo: <b>Ficheiro</b> → <b>Guardar</b> ) ou um determinado subseparador.

# Índice

<b>Informações legais e de segurança.....</b>	<b>2</b>
Propriedade intelectual e avisos regulamentares.....	2
Marcas de certificação.....	3
Endereço de contacto.....	3
<b>Contacte-nos.....</b>	<b>4</b>
<b>Convenções dos ícones.....</b>	<b>5</b>
<b>Convenções de estilo.....</b>	<b>6</b>
<b>Instruções de segurança importantes.....</b>	<b>8</b>
<b>Diretrizes de segurança operacional.....</b>	<b>9</b>
<b>Capítulo 1: Funcionalidades e vantagens.....</b>	<b>10</b>
<b>Capítulo 2: Visão geral do carregador.....</b>	<b>11</b>
2.1 Fontes de alimentação autorizadas pela Motorola Solutions.....	12
2.2 Baterias autorizadas pela Motorola Solutions.....	12
2.3 Características técnicas do carregador.....	12
<b>Capítulo 3: Procedimento de carregamento.....</b>	<b>13</b>
3.1 Indicadores de carregamento.....	15
3.2 Calibração automática da bateria IMPRES 2.....	16
3.3 Indicação de fim de vida útil.....	16
<b>Capítulo 4: Resolução de problemas.....</b>	<b>17</b>
<b>Capítulo 5: Assistência.....</b>	<b>19</b>

# Instruções de segurança importantes

Este documento contém instruções de segurança e de funcionamento importantes. Leia estas instruções com atenção e guarde-as para consultar no futuro.

Antes de utilizar o carregador da bateria, leia todas as instruções e todas as chamadas de atenção existentes no carregador, na bateria e no rádio que utiliza a bateria.



## AVISO:

- Para reduzir o risco de ferimentos, carregue apenas as baterias recarregáveis autorizadas. Qualquer outra bateria poderá explodir e causar ferimentos e danos.
- Para reduzir o risco de incêndio, choque elétrico ou ferimentos, utilize apenas os acessórios recomendados pela Motorola Solutions.
- Para reduzir o risco de danificar o cabo de alimentação, puxe pela ficha em vez de pelo cabo quando desligar o cabo de alimentação da tomada de CA ou do carregador.
- Para reduzir o risco de incêndio ou choque elétrico, evite utilizar um cabo de extensão. Se tiver de utilizar um cabo de extensão, certifique-se de que utiliza um cabo do tipo 18 AWG para comprimentos até 30,48 m ou do tipo 16 AWG para comprimentos até 45,72 m.
- Para reduzir os riscos de incêndio, choque elétrico ou ferimentos, não utilize o carregador se este apresentar qualquer quebra ou danos. Se tal suceder, leve-o a um representante de assistência qualificado da Motorola Solutions.
- Para reduzir o risco de incêndio ou choque elétrico, não desmonte o carregador. Não é reparável e não estão disponíveis peças de substituição.
- Para reduzir o risco de choque elétrico, desligue o transformador do carregador da tomada de CA antes de realizar qualquer operação de manutenção ou limpeza.

# Diretrizes de segurança operacional

- Este equipamento não foi concebido para utilização no exterior. Utilize apenas em locais ou condições sem água.
- Ligue o equipamento apenas em redes elétricas com cablagem adequada, sistema de corte adequado e tensão correta, conforme especificado no produto.
- Para desligar da linha de tensão, remova a ficha da tomada.
- A tomada à qual ligar este equipamento tem de estar próxima e facilmente acessível.
- A temperatura ambiente máxima à volta do carregador não pode exceder os 40 °C.
- Certifique-se de que o cabo se encontra numa área onde não possa ser pisado, provocar tropeçamento ou ficar exposto a água, danos ou qualquer tipo de tensão.
- A potência de saída da fonte de alimentação não pode exceder os valores especificados na etiqueta de produto situada na parte inferior do carregador.

## Capítulo 1

# Funcionalidades e vantagens

A solução de energia IMPRES 2 é um sistema de energia tri-químico avançado, desenvolvido pela Motorola Solutions.

O sistema é composto por baterias IMPRES 2, um carregador adaptável IMPRES 2, hardware de rádio e software que permite que os rádios compatíveis com IMPRES 2 comuniquem com as baterias IMPRES 2.

Quando utilizado com baterias IMPRES 2 da Motorola Solutions, o carregador adaptável IMPRES 2 tem as seguintes vantagens:

- Maximiza a vida útil da bateria ao reduzir significativamente o calor durante os ciclos de manutenção e pós-carregamento.
- Proporciona uma carga da bateria de íões de lítio IMPRES 2 de taxa mais elevada.
- Elimina a necessidade de dar formação ao pessoal para gerir as tarefas de manutenção das baterias.

Através deste sistema patenteado único, não é necessário monitorizar e registar a utilização das baterias IMPRES 2, realizar ciclos de calibragem manuais ou retirar as baterias dos carregadores após a conclusão do carregamento.

O carregador adaptável IMPRES 2 monitoriza o padrão de utilização da bateria IMPRES 2, armazena essa informação na bateria IMPRES 2 e realiza um ciclo de calibração apenas quando necessário.

O carregador adaptável IMPRES 2 não sobreaquece a bateria IMPRES 2, independentemente do tempo que permanecer no compartimento. O carregador monitoriza e carrega automaticamente a bateria conforme necessário.



## Capítulo 2

# Visão geral do carregador

## Visão geral do carregador



Tabela 1: Visão geral e descrição do carregador

Item	Descrição
1	Compartimento de carregamento do rádio
2	Compartimento de carregamento da bateria
3	Indicador do carregador – indicador do estado de carga da bateria
4	Porta de programação ou de gestão de frotas – requer um módulo de comunicação (número de peça: NNTN8870). <sup>1</sup>
5	USB tipo C – entrada da fonte de alimentação

Os compartimentos do carregador alojam um rádio com a bateria IMPRES 2 instalada e/ou apenas uma bateria IMPRES 2.

<sup>1</sup> Contacte o representante de vendas local da Motorola Solutions para encomendar este item

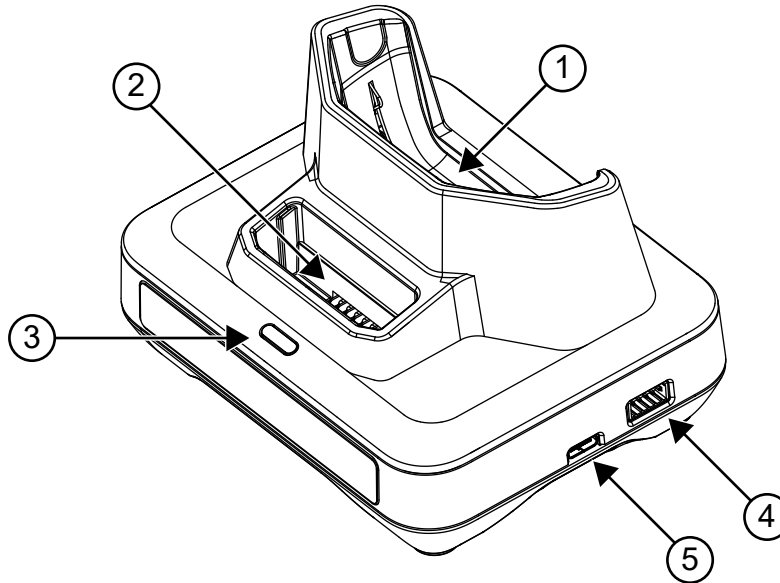
## 2.1

## Fontes de alimentação autorizadas pela Motorola Solutions

Tabela 2: Fontes de alimentação autorizadas pela Motorola Solutions

Fonte de alimentação	Descrição da fonte de alimentação	Ficha de país
PS000555A02	15,75 W, 100 – 240 V	Europa

## 2.2

## Baterias autorizadas pela Motorola Solutions

Tabela 3: Baterias autorizadas pela Motorola Solutions

Número de peça da bateria	IMPRES 2™
PMNN4830_	Sim

## 2.3

## Caraterísticas técnicas do carregador

Tabela 4: Caraterísticas técnicas do carregador

Carregador	Entrada	Saída
PMPN4632_	5,25 V $\overline{\text{---}}$ , 3 A	Dispositivo: 5 V $\overline{\text{---}}$ , 1,5 A Bateria: 4,4 V $\overline{\text{---}}$ , 1,5 A

## Capítulo 3

# Procedimento de carregamento

O sistema de carregador adaptável IMPRES 2™ é um sistema de manutenção de bateria totalmente automatizado.



**NOTA:**

Para garantir um desempenho de carregamento otimizado, desligue o rádio durante o carregamento, exceto se o rádio estiver a transmitir dados sem fios através de Wi-Fi ou Bluetooth.

**Procedimento:**

1. Ligue a extremidade destinada ao carregador do cabo de alimentação na tomada que se encontra na parte lateral do carregador.
2. Ligue a extremidade destinada à tomada de parede do cabo de alimentação na tomada de CA adequada.  
  
Uma sequência de alimentação correta é indicada por uma intermitência única a verde do indicador do carregador.
3. Introduza uma bateria IMPRES 2 ou um rádio com bateria IMPRES 2 no compartimento do carregador.
  - a. Alinhe os contactos do rádio ou da bateria com os contactos no compartimento do carregador.
  - b. Pressione o rádio ou a bateria dentro do compartimento para garantir um contacto completo entre o carregador e os contactos do rádio ou da bateria.

**Figura 1: Carregar o rádio com a bateria**

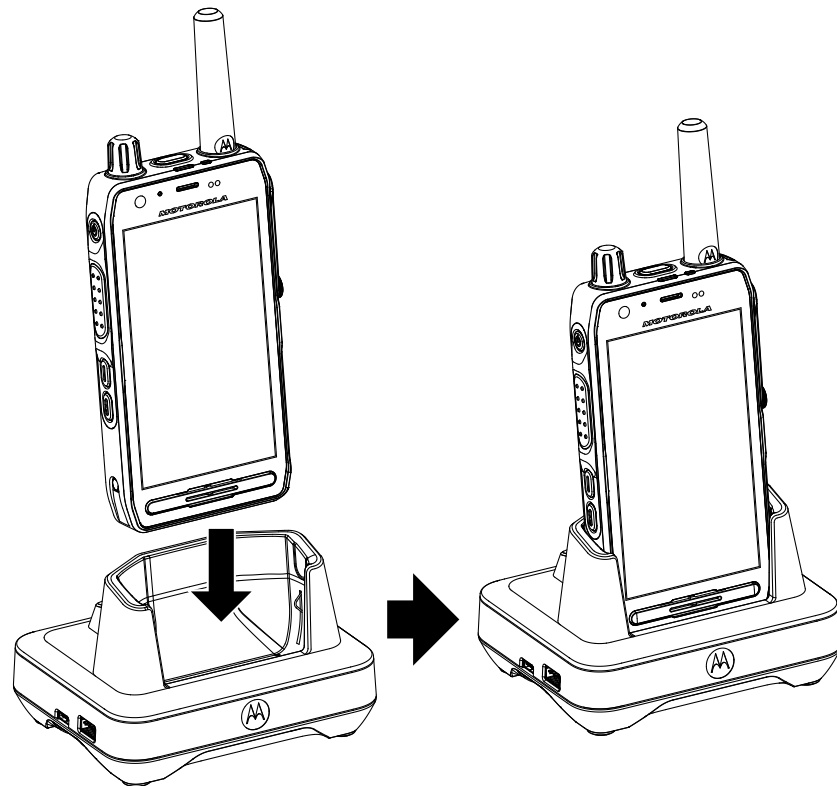

**Figura 2: Carregar a bateria**

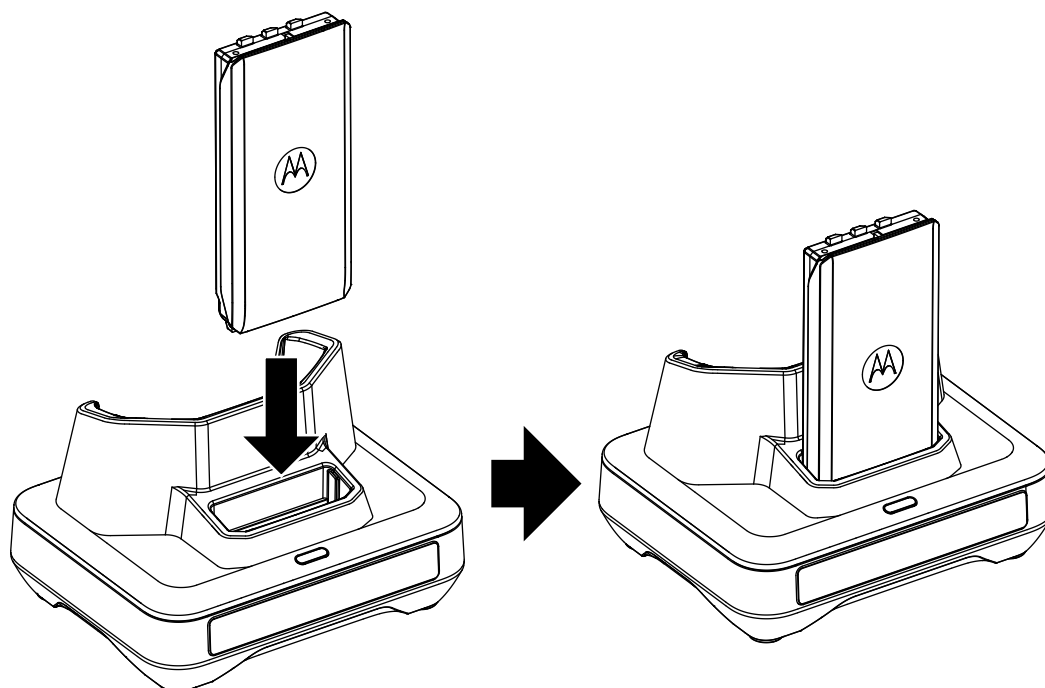







- c. Quando a bateria IMPRES 2 estiver devidamente colocada no compartimento, o indicador do carregador acende-se para indicar que o carregador reconheceu a presença da bateria. Consulte os indicadores de carregamento na [Tabela 5: Indicadores de carregamento de bateria na página 15](#).
4. Para remover um rádio ou uma bateria do carregador, puxe para cima até que o rádio ou a bateria se solte completamente da estrutura do carregador.

### 3.1

## Indicadores de carregamento

A tabela seguinte é apenas aplicável quando uma bateria é carregada no compartimento de carregamento da bateria. Quando uma bateria é carregada no compartimento de carregamento do rádio, consulte respetivamente o visor e o indicador LED de carregamento do rádio.

**Tabela 5: Indicadores de carregamento de bateria**

Estado	Indicador LED	Descrição
Alimentação ligada	Verde durante aproximadamente um segundo 	Ligação do carregador bem-sucedida
A carregar	Vermelho fixo 	A bateria está em modo de carregamento rápido
90% carregada	Verde intermitente 	A bateria está carregada a 90% da capacidade ou superior
Completamente carregada	Verde fixo 	A bateria está quase ou totalmente carregada
Anomalia	Vermelho intermitente 	Consulte a <a href="#">Resolução de problemas na página 17</a> .
Em espera	Âmbar intermitente 	A bateria está a aguardar pelo carregamento rápido. A bateria pode estar demasiado quente, demasiado fria ou com tensão baixa
Fim da vida útil	Vermelho/verde alternado 	A bateria continua a ser utilizável, mas pode estar próxima do fim da sua vida útil nominal

### 3.2

## Calibração automática da bateria IMPRES 2

O carregador adaptável IMPRES 2 da Motorola Solutions consegue determinar o momento de calibrar a bateria quando é utilizado com uma bateria IMPRES 2 da Motorola Solutions.

**NOTA:**

O compartimento de carregamento do rádio não executa o processo de calibração.

A bateria IMPRES 2 tem de estar fora do compartimento do carregador IMPRES 2 durante mais de 30 minutos para uma calibração e recondicionamento automáticos.

Quando uma bateria IMPRES 2 é inserida corretamente no carregador, este determina se é adequado calibrar a bateria. Se for necessário calibrar a bateria, o carregador apresenta automaticamente um indicador cor de laranja fixo. Este processo pode demorar até 12 horas ou mais, dependendo do estado de carga e da capacidade nominal da bateria quando esta é colocada.

Para que o processo seja eficaz, a bateria IMPRES 2 tem de completar o processo de calibração ou recarga. Deixe a bateria no carregador até que seja apresentado um indicador verde fixo. Após a conclusão do ciclo de calibração, o carregador recarrega automaticamente a bateria IMPRES 2.

### 3.3

## Indicação de fim de vida útil

O carregador IMPRES 2 pode indicar o fim da vida útil da bateria IMPRES 2 ao alternar entre os LED vermelho e verde após a conclusão bem-sucedida da calibração ou do recondicionamento. No caso das baterias com o ícone de autocalibração, o carregador pode indicar momentaneamente o fim da vida útil da bateria no respetivo encaixe e os LED vermelho e verde piscam continuamente após o carregamento completo.

Quando as baterias são utilizadas, o desgaste normal reduz a capacidade disponível. Os carregadores IMPRES 2 comparam a capacidade da bateria IMPRES 2 com a capacidade nominal da bateria. Quando a capacidade está num valor muito baixo, a bateria IMPRES 2 pode estar a aproximar-se do fim da vida útil. A bateria IMPRES 2 permanece utilizável. Em determinados cenários, pode ser preferível entregar a bateria a alguém que não necessite de uma grande capacidade da bateria para concluir um turno de trabalho.

## Capítulo 4

# Resolução de problemas

O carregador adaptável inclui as seguintes funcionalidades:

- Uma fonte de alimentação de entrada universal
- Um carregador rápido de corrente constante
- Um carregador de condicionamento por impulsos negativos
- Uma unidade de calibração
- Uma saída de alimentação USB tipo A
- Um interruptor de ativação/desativação selecionável pelo utilizador para ativar/desativar a calibração.

A combinação das funcionalidades acima é única num carregador de secretária. Por isso, não se recomenda a utilização do rádio com uma bateria instalada enquanto estiver no carregador.

Durante o processo de calibração, a bateria fica totalmente descarregada. Consequentemente, o rádio pode desligar-se durante o modo de calibração. Durante o processo de carregamento, a utilização do rádio pode resultar numa redução mínima do desempenho do rádio e num tempo de carregamento da bateria prolongado.

Quando tentar resolver um problema, observe sempre a cor do LED.

**Tabela 6: Resolução de problemas**

Problema	O que fazer...
Nenhuma indicação no carregador <ul style="list-style-type: none"><li>• Não foi estabelecido contacto com o carregador.</li><li>• O carregador não está alimentado.</li></ul>	Verifique se a bateria está inserida corretamente.  Certifique-se de que a ficha da fonte de alimentação está bem ligada ao carregador e a uma tomada de CA adequada e que a tomada tem corrente.
Indicação vermelha intermitente <ul style="list-style-type: none"><li>• Não foi estabelecido contacto com o carregador.</li><li>• A bateria não é recarregável.</li></ul>	Remova a bateria do carregador e volte a introduzi-la. <ul style="list-style-type: none"><li>• Verifique se a bateria é uma bateria autorizada pela Motorola Solutions, indicada na secção <a href="#">Baterias autorizadas pela Motorola Solutions na página 12</a>. Qualquer outra bateria poderá não ser carregada.</li><li>• Desligue a alimentação do carregador de baterias e limpe os contactos dourados de carregamento, tanto do carregador como da bateria, com um pano seco.</li><li>• Substitua a bateria.</li></ul>
Indicação cor de laranja intermitente <ul style="list-style-type: none"><li>• A bateria está a aguardar pelo carregamento. É possível que a temperatura da bateria seja inferior a 5 °C, superior a 40 °C, ou que</li></ul>	Quando a condição estiver corrigida, a bateria começa a carregar automaticamente.

<b>Problema</b>	<b>O que fazer...</b>
a tensão da bateria seja inferior ao limiar predeterminado para o carregamento rápido.	



## Capítulo 5

# Assistência

Os carregadores adaptáveis IMPRES 2 não são reparáveis. Encomende os carregadores de substituição conforme necessário num representante de vendas local da Motorola Solutions.

# Руководство пользователя адаптивного зарядного устройства IMPRES 2 RMPN4632

**ДЕКАБРЬ 2023 Г.**

© 2023 Motorola Solutions, Inc. All Rights Reserved.



MN009420A01-AC

# Информация о технике безопасности и юридическая информация

В этом разделе приведена информация о технике безопасности и юридическая информация о данном продукте.

## Примечания об интеллектуальной собственности и нормативных требованиях

### Авторские права

Описанные в настоящем документе продукты Motorola Solutions могут включать в себя защищенные авторским правом компьютерные программы Motorola Solutions. Законы США и других стран обеспечивают определенные эксклюзивные права компании Motorola Solutions в отношении защищенных авторским правом компьютерных программ. В связи с этим любые защищенные авторским правом компьютерные программы Motorola Solutions, содержащиеся в продуктах Motorola Solutions, которые описаны в настоящем документе, запрещается копировать или воспроизводить каким бы то ни было способом без явного письменного разрешения компании Motorola Solutions.

Запрещается воспроизведение, передача, хранение в поисковых системах или перевод на любой язык, в том числе машинный, любой части настоящего документа в любой форме, любыми средствами и для любых целей без предварительного письменного разрешения компании Motorola Solutions, Inc.

### Товарные знаки

MOTOROLA, MOTO, MOTOROLA SOLUTIONS, and the Stylized M Logo are trademarks or registered trademarks of Motorola Trademark Holdings, LLC and are used under license. All other trademarks are the property of their respective owners.

### Лицензионные права

Приобретение продуктов Motorola Solutions не приводит прямо, косвенно, процессуально или каким-либо иным образом к предоставлению какой-либо лицензии в отношении авторских прав, патентов или заявок на патенты Motorola Solutions, за исключением обычной неисключительной лицензии на использование без уплаты роялти, которая возникает по закону при продаже продукта.

### Содержимое с открытым исходным кодом

Этот продукт может содержать ПО с открытым исходным кодом, используемое по лицензии. Полную информацию о правовых положениях и авторских правах на ПО с открытым исходным кодом можно найти на установочном носителе продукта.

### Директива по утилизации электрического и электронного оборудования (WEEE) Европейского союза (ЕС) и Великобритании



В соответствии с директивой WEEE Европейского союза и директивой WEEE Великобритании продукция, поступающая в страны ЕС и Великобританию, должна иметь этикетку со значком перечеркнутой мусорной корзины на продукте (в некоторых случаях — на упаковке). Согласно директиве WEEE такая этикетка со значком перечеркнутой мусорной корзины означает, что клиенты

и конечные пользователи в странах ЕС и Великобритании не должны выбрасывать электронное и электрическое оборудование или аксессуары к нему вместе с бытовыми отходами.

Клиенты или конечные пользователи в странах ЕС и Великобритании должны обращаться в местное представительство поставщика оборудования или в центр обслуживания, чтобы получить информацию о пунктах переработки в соответствующей стране.

### **Отказ от ответственности**

Обратите внимание, что определенные функции, оборудование и возможности, описанные в настоящем документе, могут не подходить или не быть лицензированы для использования в определенных системах, а также могут зависеть от характеристик определенного мобильного абонентского терминала или конфигурации определенных параметров. Обратитесь к представителю компании Motorola Solutions для получения дополнительной информации.

© 2023 Motorola Solutions, Inc. All Rights Reserved

## **Знаки сертификации**



## **Адрес для обращений**

### **European Union Contact**

Motorola Solutions,  
Czerwone Maki 82,  
30-392 Krakow, Poland

# Обратная связь

Служба централизованного предоставления управляемых услуг и поддержки (CMSO) — это основной контакт для получения технической поддержки, указанный в соглашении об обслуживании, заключенном между вашей организацией и компанией Motorola Solutions. Чтобы повысить скорость реагирования на проблемы клиентов, компания Motorola Solutions предоставляет поддержку в разных странах мира.

Клиенты, заключившие соглашение об обслуживании, должны обязательно обращаться в службу CMSO во всех ситуациях, перечисленных в разделе "Обязанности клиента" в соглашении, например:

- для подтверждения результатов устранения неисправностей и анализа ситуации перед принятием мер.

Вашей организации были переданы номера телефонов службы поддержки и другая контактная информация, которая актуальна для вашего региона и соглашения об обслуживании. Используйте эту контактную информацию для наиболее эффективного решения проблем. Однако при необходимости вы также можете найти общую контактную информацию службы поддержки на веб-сайте Motorola Solutions, выполнив следующие действия:

1. В браузере введите [motorolasolutions.com](https://motorolasolutions.com).
2. Убедитесь, что отображается страница для страны или региона, в котором расположена ваша организация. Чтобы изменить регион, нажмите на его название или коснитесь его.
3. На странице [motorolasolutions.com](https://motorolasolutions.com) выберите Support.

## Комментарии

Вопросы и комментарии относительно пользовательской документации направляйте по следующему адресу электронной почты: [documentation@motorolasolutions.com](mailto:documentation@motorolasolutions.com).

Чтобы сообщить об ошибке в документации, необходимо предоставить следующую информацию:

- название и номер документа по каталогу,
- номер страницы или заголовков раздела с ошибкой,
- описание ошибки.

Компания Motorola Solutions предлагает различные обучающие курсы, разработанные специально для помощи пользователям в освоении системы. Для получения более подробной информации, ознакомления с обзором текущих курсов и решениями для внедрения новых технологий перейдите на веб-сайт <https://learning.motorolasolutions.com>.

# Условные обозначения: значки

Настоящий комплект документации разработан таким образом, чтобы предоставить пользователю максимальное количество наглядных подсказок. В комплекте документации используются следующие графические значки.



## **ОПАСНОСТЬ!**

Сигнальное слово "ОПАСНОСТЬ" с соответствующим значком безопасности указывает на информацию, игнорирование которой может привести к летальному исходу или получению тяжелых травм.



## **ПРЕДУПРЕЖДЕНИЕ:**

Сигнальное слово "ПРЕДУПРЕЖДЕНИЕ" с соответствующим значком безопасности указывает на информацию, игнорирование которой может привести к летальному исходу, получению тяжелых травм или серьезному повреждению продукта.



## **ВНИМАНИЕ!:**

Сигнальное слово "ВНИМАНИЕ" с соответствующим значком безопасности указывает на информацию, игнорирование которой может привести к получению незначительных травм, травм средней тяжести или серьезному повреждению продукта.

## **ВНИМАНИЕ!:**

Сигнальное слово "ВНИМАНИЕ" может использоваться без значка безопасности, и в таком случае оно будет указывать на возможное повреждение или получение травмы, которые не связаны с продуктом.



## **ВАЖНО!:**

Комментарии с пометкой "ВАЖНО" содержат информацию, которая крайне важна для рассматриваемой темы, но не относится к категориям "ВНИМАНИЕ" или "ПРЕДУПРЕЖДЕНИЕ". Комментарии с пометкой "ВАЖНО" не связаны с какими-либо уровнями предупреждения.



## **ПРИМЕЧАНИЕ:**

"ПРИМЕЧАНИЕ" содержит более важную информацию по сравнению с находящимся рядом текстом, например исключения или обязательные условия. Кроме того, примечания содержат ссылки на дополнительную информацию, напоминания о порядке выполнения действий (например, если они не входят в описание текущей процедуры) или сведения о местонахождении каких-либо элементов на экране. Примечания не связаны с какими-либо уровнями предупреждения.

# Условные обозначения: оформление

Используются следующие варианты оформления в качестве условных обозначений:

Условное обозначение	Описание
<b>Жирный шрифт</b>	Этот шрифт используется для названий, например окон, кнопок и меток, когда эти названия появляются на экране (например: "окно <b>Средство просмотра оповещений</b> "). Если из контекста понятно, что имеется в виду, например кнопка, название используется отдельно (например: "нажмите <b>ОК</b> ").
Monospacing font in bold	Этот шрифт используется для слов, которые необходимо ввести точно так, как они указаны в тексте (например: "в поле <b>Адрес</b> введите <code>http://ucs01.ucs:9080/</code> ").
Моноширинный шрифт	Этот шрифт используется для сообщений, запросов и другого текста, отображаемого на экране компьютера (например: "Добавлен новый пункт назначения ловушки").
<i>&lt;Моноширинный шрифт, выделенный жирным курсивом&gt;</i>	Этот шрифт используется с угловыми скобками в качестве заполнителей для определенного члена группы, который обозначается словами (например, <i>&lt;номер маршрутизатора&gt;</i> ).   <b>ПРИМЕЧАНИЕ:</b> В последовательностях, которые необходимо ввести, угловые скобки опускаются, чтобы избежать путаницы с включением угловых скобок в текст для ввода.
ЗАГЛАВНЫЕ БУКВЫ	Этот шрифт используется для обозначения клавиш клавиатуры (например: "нажмите <b>Y</b> , а затем нажмите <b>ENTER</b> ").
<i>Курсив</i>	Этот шрифт используется для цитирования. Цитата обычно является названием документа или фразой из другого документа (например: " <i>Обзор системы Dimetra IP</i> ").
→	Значок → (стрелка, указывающая вправо) используется для указания структуры меню или вкладок в инструкциях по выбору определенного пункта меню (например: <b>Файл</b> → <b>Сохранить</b> ) или вложенной вкладки меню.

# Содержание

<b>Информация о технике безопасности и юридическая информация.....</b>	<b>2</b>
Примечания об интеллектуальной собственности и нормативных требованиях.....	2
Знаки сертификации.....	3
Адрес для обращений.....	3
<b>Обратная связь.....</b>	<b>4</b>
<b>Условные обозначения: значки.....</b>	<b>5</b>
<b>Условные обозначения: оформление.....</b>	<b>6</b>
<b>Важные инструкции по технике безопасности.....</b>	<b>8</b>
<b>Указания по безопасной эксплуатации.....</b>	<b>9</b>
<b>Глава 1. Особенности и преимущества.....</b>	<b>10</b>
<b>Глава 2. Обзор зарядного устройства.....</b>	<b>11</b>
2.1 Блоки питания, одобренные компанией Motorola Solutions.....	12
2.2 Аккумуляторы, одобренные компанией Motorola Solutions.....	12
2.3 Технические характеристики зарядного устройства.....	12
<b>Глава 3. Процедура зарядки.....</b>	<b>13</b>
3.1 Индикаторы зарядки.....	15
3.2 Автоматическая калибровка аккумулятора IMPRES 2.....	16
3.3 Индикация окончания срока службы.....	16
<b>Глава 4. Устранение неисправностей.....</b>	<b>17</b>
<b>Глава 5. Обслуживание.....</b>	<b>19</b>



# Важные инструкции по технике безопасности

В настоящем документе содержатся важные инструкции по технике безопасности и эксплуатации. Внимательно ознакомьтесь с этими инструкциями и сохраните их для дальнейшего использования в справочных целях.

Прежде чем использовать зарядное устройство для аккумуляторов, ознакомьтесь со всеми инструкциями и выясните значение всех предупреждающих знаков на зарядном устройстве, аккумуляторе и радиостанции, работающей от аккумулятора.



## **ПРЕДУПРЕЖДЕНИЕ:**

- Для снижения риска получения травм используйте зарядное устройство для зарядки только одобренных аккумуляторов. Зарядка других аккумуляторов может привести к взрыву и, как следствие, к получению травм и материальному ущербу.
- Для снижения риска возгорания, поражения электрическим током или получения травм используйте только те аксессуары, которые рекомендованы компанией Motorola Solutions.
- Для снижения риска повреждения кабеля питания при его отключении от электрической розетки переменного тока или зарядного устройства тяните за вилку, а не за кабель.
- Для снижения риска возгорания или поражения электрическим током старайтесь не использовать удлинительный кабель. При возникновении необходимости использовать удлинительный кабель убедитесь, что используется кабель соответствующего размера. Если длина кабеля не превышает 30,48 м, должен использоваться кабель размера 18 AWG, а при длине кабеля до 45,72 м должен использоваться кабель размера 16 AWG.
- Для снижения риска возгорания, поражения электрическим током или получения травм не используйте зарядное устройство, если в нем имеются какие-либо неполадки или повреждения. Передайте его квалифицированному представителю сервисной службы компании Motorola Solutions.
- Для снижения риска возгорания или поражения электрическим током не разбирайте зарядное устройство. Оно не подлежит ремонту, и запасные компоненты недоступны.
- Для снижения риска поражения электрическим током отключайте адаптер питания зарядного устройства от электрической розетки переменного тока перед проведением каких-либо операций по обслуживанию или чистке.

# Указания по безопасной эксплуатации

- Это оборудование не предназначено для использования вне помещений. Его следует использовать только в сухих условиях или помещениях.
- Источник, к которому подключается оборудование, должен быть оснащен соответствующими предохранителями, иметь соответствующую разводку и обеспечивать подачу надлежащего напряжения, указанного на продукте.
- Для отключения устройства от сети необходимо отсоединить сетевую вилку от электрической розетки.
- Электрическая розетка, к которой подключается это оборудование, должна быть расположена рядом с ним, при этом к ней должен быть обеспечен свободный доступ.
- Максимальная температура окружающей среды вокруг зарядного устройства не должна превышать 40 °С.
- Расположите кабель в таком месте, где на него нельзя будет наступить, об него нельзя будет споткнуться и где он не будет подвергаться воздействию влаги, повреждениям или механическим нагрузкам.
- Выходная мощность блока питания не должна превышать номинальных значений, указанных на этикетке продукта, расположенной на нижней части зарядного устройства.

## Глава 1

# Особенности и преимущества

Решение для электропитания IMPRES 2 создано на базе усовершенствованной системы электропитания Tri-Chemistry, разработанной Motorola Solutions.

Система состоит из аккумуляторов IMPRES 2, адаптивного зарядного устройства IMPRES 2, аппаратного обеспечения радиостанции и программного обеспечения, благодаря которому устанавливается связь между совместимыми радиостанциями IMPRES 2 и аккумуляторами IMPRES 2.

При использовании совместно с аккумуляторами IMPRES 2 Motorola Solutions адаптивное зарядное устройство IMPRES 2 обеспечивает следующие преимущества:

- продление срока службы аккумулятора за счет значительного снижения нагрева во время циклов капельной и поддерживающей зарядки;
- повышение скорости зарядки литий-ионных аккумуляторов IMPRES 2;
- устранение необходимости обучения персонала для выполнения процедур технического обслуживания аккумуляторов.

Использование этой уникальной запатентованной системы освобождает от необходимости отслеживать и регистрировать использование аккумуляторов IMPRES 2, выполнять процедуры калибровки вручную или извлекать аккумуляторы из зарядного устройства после завершения зарядки.

Адаптивное зарядное устройство IMPRES 2 отслеживает характер использования аккумулятора IMPRES 2, сохраняет эту информацию на аккумуляторе IMPRES 2 и выполняет калибровку только при необходимости.

Адаптивное зарядное устройство IMPRES 2 исключает перегрев аккумуляторов IMPRES 2 независимо от того, как долго аккумулятор находится в разъеме. Зарядное устройство отслеживает состояние аккумулятора и при необходимости автоматически выполняет его зарядку.

## Глава 2

# Обзор зарядного устройства

## Обзор зарядного устройства



Табл. 1. Обзор и описание зарядного устройства

Элемент	Описание
1	Зарядный разъем для радиостанций
2	Зарядный разъем для аккумуляторов
3	Индикатор зарядного устройства — индикатор состояния зарядки аккумулятора
4	Разъем для программирования или управления парком — требуется модуль связи (номер по каталогу: NNTN8870). <sup>1</sup>
5	Разъем USB Type C — входной разъем для блока питания

В зарядные разъемы можно помещать радиостанцию с подключенным аккумулятором IMPRES 2 и/или аккумулятор IMPRES 2 отдельно.

<sup>1</sup> Для заказа этого компонента обратитесь к местному торговому представителю компании Motorola Solutions.

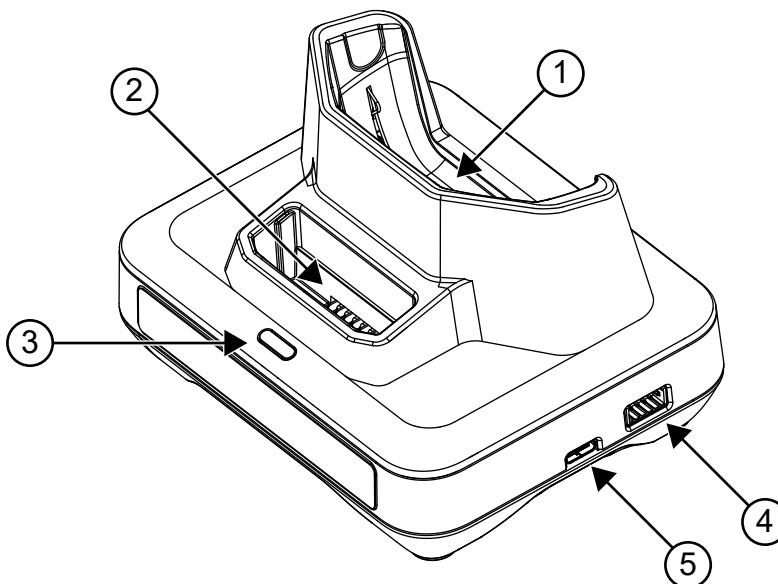
## 2.1

## Блоки питания, одобренные компанией Motorola Solutions

Табл. 2. Блоки питания, одобренные компанией Motorola Solutions

Блок питания	Описание блока питания	Региональный стандарт разъема
PS000555A02	15,75 Вт, 100–240 В	Европа

## 2.2

## Аккумуляторы, одобренные компанией Motorola Solutions

Табл. 3. Аккумуляторы, одобренные компанией Motorola Solutions

Номер аккумулятора по каталогу	IMPRES 2™
PMNN4830_	Да

## 2.3

## Технические характеристики зарядного устройства

Табл. 4. Технические характеристики зарядного устройства

Зарядное устройство	Вход	Выход
PMPN4632_	5,25 В $\overline{DC}$ , 3 А	Устройство: 5 В $\overline{DC}$ , 1,5 А Аккумулятор: 4,4 В $\overline{DC}$ , 1,5 А

## Процедура зарядки

Система адаптивного зарядного устройства IMPRES 2™ — это полностью автоматизированная система по обслуживанию аккумуляторов.



**ПРИМЕЧАНИЕ:**

Для обеспечения оптимальной производительности зарядки выключайте радиостанцию во время зарядки, кроме тех случаев, когда радиостанция находится в режиме беспроводной передачи данных по Wi-Fi или Bluetooth.

**Процедура:**

1. Подключите разъем кабеля блока питания к входному разъему питания, расположенному на боковой стороне зарядного устройства.
2. Подсоедините вилку кабеля блока питания к подходящей электрической розетке переменного тока.  
При успешном подключении индикатор зарядного устройства один раз мигнет зеленым.
3. Установите радиостанцию с подключенным аккумулятором IMPRES 2 или аккумулятор IMPRES 2 отдельно в зарядный разъем.
  - a. Совместите контакты радиостанции или аккумулятора с контактами в зарядном разъеме.
  - b. Установите радиостанцию или аккумулятор в разъем, обеспечив полное совмещение контактов зарядного устройства и радиостанции или аккумулятора.

**Рис. 1. Зарядка радиостанции с установленным аккумулятором**

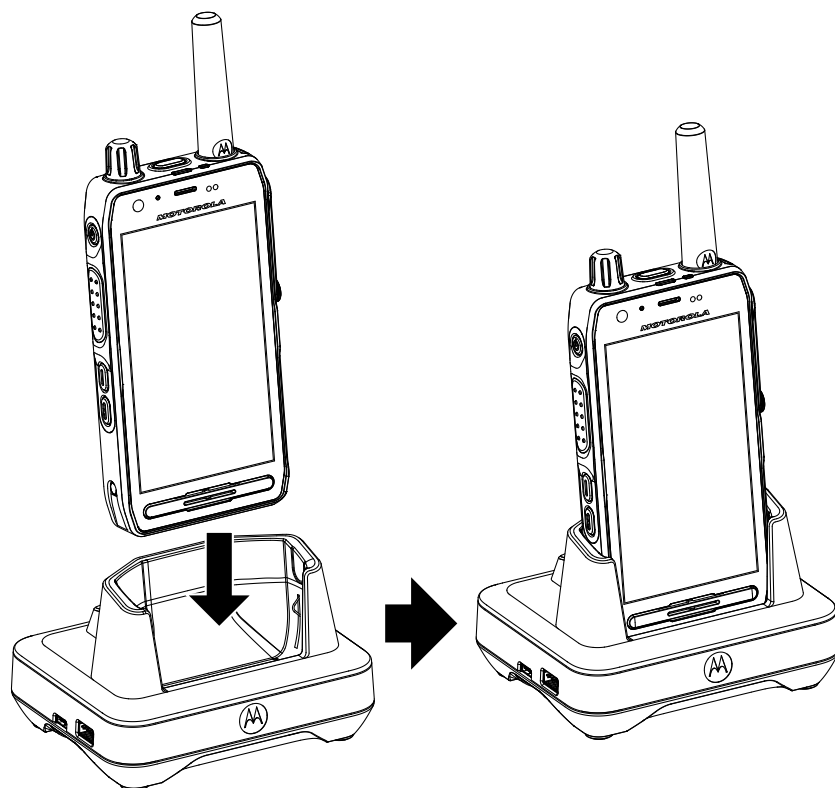

**Рис. 2. Зарядка аккумулятора**

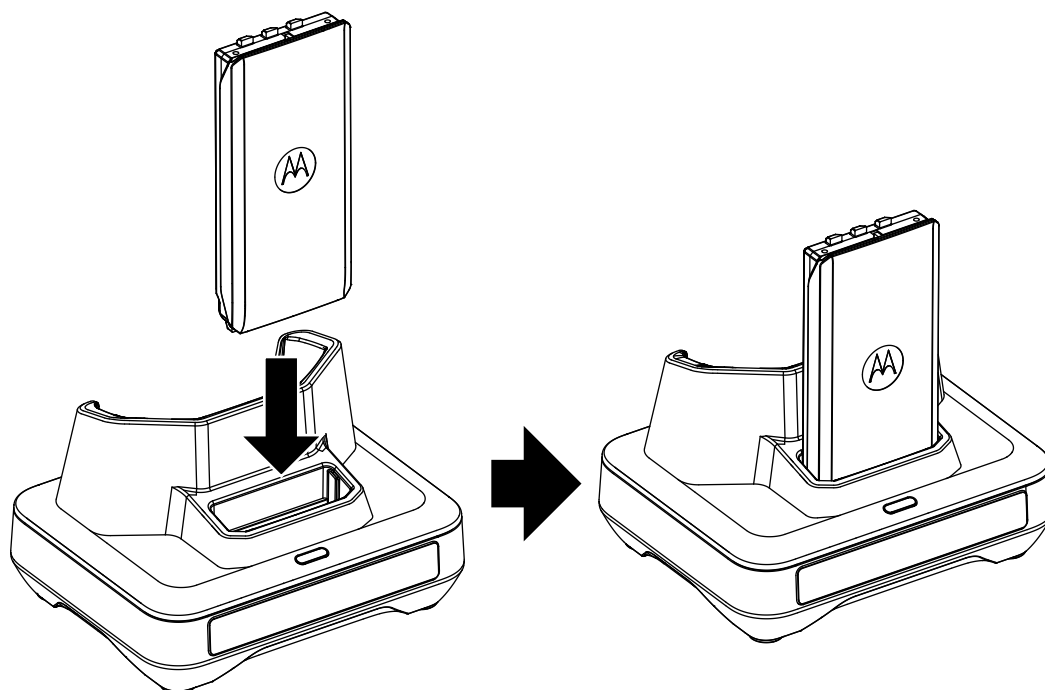







- с. Если аккумулятор IMPRES 2 правильно установлен в разъем, начнет светиться индикатор, указывающий на то, что зарядное устройство распознало аккумулятор. Подробную информацию об индикаторах зарядки см. в [Табл. 5. Индикаторы зарядки аккумулятора на стр. 15.](#)
- 4. Чтобы извлечь радиостанцию или аккумулятор из зарядного устройства, потяните ее/его вверх, пока радиостанция или аккумулятор полностью не выйдет из корпуса зарядного устройства.

### 3.1

## Индикаторы зарядки

Следующая таблица применима только для зарядки аккумулятора в зарядном разьеме для аккумуляторов. При зарядке радиостанции в зарядном разьеме для радиостанций обратите внимание на информацию на дисплее и светодиодный индикатор зарядки радиостанции соответственно.

**Табл. 5. Индикаторы зарядки аккумулятора**

Состояние	Светодиодный индикатор	Описание
Включение питания	Светится зеленым в течение приблизительно одной секунды. 	Зарядное устройство успешно включено.
Зарядка	Непрерывно светится красным. 	Аккумулятор находится в режиме быстрой зарядки.
Заряжен на 90%	Мигает зеленым. 	Аккумулятор заряжен не менее чем на 90%.
Полностью заряжен	Непрерывно светится зеленым. 	Аккумулятор заряжен полностью или почти полностью.
Сбой	Мигает красным. 	См. <a href="#">Устранение неисправностей на стр. 17.</a>
Режим ожидания	Мигает желтым. 	Ожидание режима быстрой зарядки аккумулятора. Возможно, аккумулятор перегрелся, переохладился, или подается низкое напряжение.
Окончание срока службы	Попеременно мигает красным и зеленым. 	Аккумулятор остается пригодным для использования, но, возможно, его номинальный срок службы истекает.



### 3.2

## Автоматическая калибровка аккумулятора IMPRES 2

При использовании с аккумулятором IMPRES 2 Motorola Solutions адаптивное зарядное устройство IMPRES 2 Motorola Solutions определяет, когда необходимо выполнить калибровку аккумулятора.



#### **ПРИМЕЧАНИЕ:**

Зарядный разъем для радиостанций не выполняет калибровку.

Для выполнения автоматической калибровки или восстановления аккумулятор IMPRES 2 должен оставаться не вставленным в зарядный разъем IMPRES 2 более 30 минут.

Если аккумулятор IMPRES 2 правильно установлен в разъем, зарядное устройство распознает аккумулятор и определяет необходимость калибровки. Если требуется калибровка аккумулятора, индикатор на зарядном устройстве автоматически начинает непрерывно светиться желтым. Этот процесс может занять до 12 часов или более, в зависимости от состояния заряда и номинальной емкости установленного аккумулятора.

Чтобы процесс был эффективным, необходимо дождаться завершения калибровки или зарядки аккумулятора IMPRES 2. Не вынимайте аккумулятор из зарядного устройства, пока индикатор не начнет непрерывно светиться зеленым. По завершении процесса калибровки зарядное устройство автоматически выполнит зарядку аккумулятора IMPRES 2.

### 3.3

## Индикация окончания срока службы

После успешного завершения калибровки или восстановления на зарядном устройстве IMPRES 2 может отобразиться индикация окончания срока службы аккумулятора IMPRES 2 в виде попеременного мигания светодиодного индикатора красным и зеленым. При вставке аккумулятора со значком автоматической калибровки на зарядном устройстве может кратковременно отобразиться индикация окончания срока службы аккумулятора, а по завершении зарядки светодиодный индикатор будет непрерывно мигать красным и зеленым.

При использовании аккумуляторов происходит их нормальный износ и снижается их доступная емкость. Зарядные устройства IMPRES 2 сравнивают емкость аккумулятора IMPRES 2 с его номинальной емкостью. Когда емкость аккумулятора достигает критически низкого значения, это может означать окончание срока службы аккумулятора IMPRES 2. При этом аккумулятор IMPRES 2 остается пригодным для использования. В некоторых случаях может оказаться предпочтительным предоставление такого аккумулятора сотрудникам, которым не требуется большая емкость аккумулятора для выполнения рабочей смены.

## Глава 4

# Устранение неисправностей

Адаптивное зарядное устройство включает в себя следующие компоненты:

- универсальный блок питания,
- зарядное устройство для быстрой зарядки от постоянного тока,
- зарядное устройство для импульсной зарядки с функцией восстановления,
- устройство для калибровки,
- выходной разъем питания USB Type-A,
- пользовательский переключатель для включения или выключения калибровки.

Сочетание указанных выше компонентов уникально для настольного зарядного устройства. Поэтому не рекомендуется использовать радиостанцию с аккумулятором, пока она установлена в зарядное устройство.

Во время процесса калибровки аккумулятор полностью разряжается. В результате этого радиостанция может отключиться во время калибровки аккумулятора. Использование радиостанции в процессе зарядки может привести к снижению производительности радиостанции и увеличению времени зарядки аккумулятора.

При устранении неисправностей всегда обращайтесь внимание на цвет светодиодного индикатора.

**Табл. 6. Устранение неисправностей**

Проблема	Действия
<p>Отсутствует индикация на зарядном устройстве.</p> <ul style="list-style-type: none"> <li>• Нет контакта с зарядным устройством.</li> <li>• На зарядное устройство не подается питание.</li> </ul>	<p>Убедитесь, что аккумулятор правильно установлен в зарядное устройство.</p> <p>Убедитесь, что разъем блока питания надежно подключен к зарядному устройству и к подходящей электрической розетке переменного тока, а также что на электрическую розетку подается питание.</p>
<p>Индикатор мигает красным.</p> <ul style="list-style-type: none"> <li>• Нет контакта с зарядным устройством.</li> <li>• Аккумулятор не заряжается.</li> </ul>	<p>Извлеките аккумулятор из зарядного устройства, а затем установите его обратно.</p> <ul style="list-style-type: none"> <li>• Убедитесь, что используется аккумулятор, одобренный компанией Motorola Solutions, который указан в разделе <a href="#">Аккумуляторы, одобренные компанией Motorola Solutions на стр. 12</a>. Зарядка других аккумуляторов может оказаться невозможной.</li> <li>• Обесточьте зарядное устройство для аккумуляторов и почистите позолоченные металлические контакты аккумулятора и зарядного устройства с помощью чистой сухой ткани.</li> <li>• Замените аккумулятор.</li> </ul>

Проблема	Действия
<p>Индикатор мигает желтым.</p> <ul style="list-style-type: none"><li>• Ожидание зарядки аккумулятора. Возможно, температура аккумулятора ниже 5 °C или выше 40 °C, либо напряжение аккумулятора ниже порогового уровня, предусмотренного для быстрой зарядки.</li></ul>	<p>После устранения этого условия зарядка аккумулятора начнется автоматически.</p>

# Обслуживание

Адаптивные зарядные устройства IMPRES 2 не подлежат ремонту. При необходимости закажите запасные зарядные устройства у местного торгового представителя компании Motorola Solutions.

# Ghid de utilizare pentru Încărcătorul adaptiv pentru unități IMPRES 2 PMPN4632

**DECEMBRIE 2023**

© 2023 Motorola Solutions, Inc. All Rights Reserved.



MN009420A01-AC

# Informații juridice și privind siguranța

Această secțiune oferă informațiile juridice și prin siguranța pentru acest produs.

## Proprietăți intelectuale și notificări de reglementare

### Drepturi de autor

Produsele Motorola Solutions descrise în prezentul document pot include programe pentru computer de la Motorola protejate prin drepturi de autor. Legile S.U.A. și ale altor țări rezervă companiei Motorola Solutions anumite drepturi exclusive privind programele de computer protejate prin drepturi de autor. Din acest motiv, niciun fel de programe de computer de la Motorola Solutions protejate prin drepturi de autor conținute în produsele Motorola Solutions prezentate în acest document nu pot fi copiate sau reproduse în niciun fel fără permisiunea scrisă explicită a companiei Motorola Solutions.

Nicio parte a prezentului document nu poate fi reprodusă, transmisă, stocată într-un sistem de preluare sau tradusă în orice limbă sau limbaj de computer, în orice formă și prin orice mijloace, fără permisiunea prealabilă scrisă a Motorola Solutions, Inc.

### Mărci comerciale

MOTOROLA, MOTO, MOTOROLA SOLUTIONS, and the Stylized M Logo are trademarks or registered trademarks of Motorola Trademark Holdings, LLC and are used under license. All other trademarks are the property of their respective owners.

### Drepturi de licență

Achiziționarea produselor Motorola Solutions nu trebuie considerată ca o acordare directă sau indirectă, prin înstrăinare sau în alt fel, a unei licențe supuse drepturilor de autor, patentelor sau aplicațiilor pentru patente la Motorola Solutions, cu excepția licenței pentru utilizare normală, neexclusivă, fără plată, care rezultă din aplicarea legii la vânzarea produsului.

### Conținut de tip open source

Acest produs poate conține software open source utilizat sub licență. Consultați suportul media pentru instalarea produsului pentru conținutul integral privind notificările legale și atribuirea open source.

### Directiva privind deșeurile de echipamente electrice și electronice (DEEE) din Uniunea Europeană (UE) și Regatul Unit (UK)



Directiva DEEE a Uniunii Europene și regulamentul DEEE din Regatul Unit impun ca produsele vândute în țările din UE și Regatul Unit să aibă eticheta cu un coș de gunoi tăiat cu un X aplicată pe produs (sau pe ambalaj, în unele cazuri). Conform definiției din directiva DEEE, această etichetă cu un coș de gunoi tăiat cu un X semnaleză faptul că utilizatorii finali și consumatorii din țările din UE și Regatul Unit nu trebuie să elimine echipamentele sau accesoriile electronice și electrice împreună cu deșeurile menajere.

Clienții sau utilizatorii finali din țările UE și din Regatul Unit trebuie să contacteze reprezentantul local al furnizorului de echipamente sau centrul de service pentru informații despre sistemul de colectare a deșeurilor din țara lor.

## Declarație de exonerare de răspundere

Vă rugăm să rețineți că este posibil ca anumite funcții, facilități și caracteristici descrise în prezentul document să nu fie aplicabile pentru sau licențiate pentru utilizarea la un anumit sistem sau să fie dependente de caracteristicile unei anumite unități mobile de tip abonat sau de configurația anumitor parametri. Luați legătura cu persoana dvs. de contact de la Motorola Solutions pentru informații suplimentare.

© 2023 Motorola Solutions, Inc. All Rights Reserved

## Marcaje de certificare



## Adresa de contact

### European Union Contact

Motorola Solutions,  
Czerwone Maki 82,  
30-392 Krakow, Poland

# Contactați-ne

Centrul de operații de asistență administrată centralizată (CMSO) este principalul contact pentru asistență tehnică inclus în acordul de service al organizației dvs. cu Motorola Solutions. Pentru a permite un timp de răspuns mai rapid la problemele clienților, Motorola Solutions oferă asistență din mai multe țări din întreaga lume.

Clienții cu acord de service trebuie să apeleze CMSO în toate situațiile specificate în secțiunea Responsabilitățile clientului din acord, precum:

- Pentru confirmarea rezultatelor depanării și analizelor înainte de a lua măsuri

Organizația dvs. a primit numere de telefon de asistență și alte informații de contact corespunzătoare pentru regiunea dvs. geografică și acordul de service. Utilizați informațiile de contact respective pentru un răspuns de maximă eficiență. Totuși, dacă este necesar, puteți găsi informații de contact pentru asistență generală pe site-ul Motorola Solutions, parcurgând acești pași:

1. Introduceți [motorolasolutions.com](https://motorolasolutions.com) în browserul dvs.
2. Asigurați-vă că țara sau regiunea organizației dvs. este afișată în pagină. Printr-un clic sau o atingere a numelui organizației, este posibilă modificarea acesteia.
3. Selectați „Asistență” în pagina [motorolasolutions.com](https://motorolasolutions.com).

## Comentarii

Trimiteți întrebări și comentarii privind documentația de utilizator la [documentation@motorolasolutions.com](mailto:documentation@motorolasolutions.com).

Furnizați următoarele informații la raportarea unei erori de documentație:

- Titlul documentului și numărul de catalog
- Numărul paginii sau titlul secțiunii care conține eroarea
- O descriere a erorii

Motorola Solutions oferă diferite cursuri destinate să faciliteze asimilarea de informații despre sistem. Pentru informații, accesați <https://learning.motorolasolutions.com> pentru a vizualiza ofertele de cursuri curente și căile de tehnologie.



# Convenții de nume

Setul de documentație este conceput să ofere cititorului mai multe repere vizuale. Următoarele pictograme grafice sunt utilizate în întreg cuprinsul setului de documentație.



**PERICOL:** Cuvântul de semnalizare PERICOL și pictograma de siguranță asociată semnifică informații care, dacă sunt ignorate, vor avea ca rezultat decesul sau vătămări corporale grave.



**AVERTISMENT:** Cuvântul de semnalizare AVERTIZARE și pictograma de siguranță asociată semnifică informații care, dacă sunt ignorate, pot avea ca rezultat decesul, vătămări corporale grave sau deteriorări grave ale produsului.



**ATENȚIE:** Cuvântul de semnalizare ATENȚIE și pictograma de siguranță asociată semnifică informații care, dacă sunt ignorate, pot avea ca rezultat vătămări corporale minore sau moderate sau deteriorări grave ale produsului.

**ATENȚIE:** Cuvântul de semnalizare ATENȚIE poate fi utilizat fără pictograma de siguranță pentru a indica potențiale deteriorări sau vătămări care nu au legătură cu produsul.



**IMPORTANT:** Mențiunile IMPORTANT conțin informații care sunt esențiale pentru discuția în cauză, dar nu implică ATENȚIE și nu constituie o AVERTIZARE. Nu există un nivel de avertizare asociat cu mențiunea IMPORTANT.



**NOTĂ:** NOTĂ conține informații mai importante decât textul înconjurător, precum excepții sau precondiții. De asemenea, acestea conțin trimiteri pentru cititor pentru informații suplimentare, vor aminti cititorului modul de efectuare al unei acțiuni (atunci când nu face parte din procedura curentă, de exemplu), sau arată cititorului unde este situat un anumit element pe ecran. Nu există un nivel de avertizare asociat cu o notificare.

# Convenții de stil

Sunt utilizate următoarele convenții de stil:

Convenție	Descriere
<b>Caractere aldine</b>	Acest tip de caractere este utilizat pentru nume, (ferestre, butoane, etichete) atunci când apar pe ecran (de exemplu: fereastra <b>Browser de alarme</b> ). Când este clar că ne referim, de exemplu, la un buton, numele este folosit singur (de exemplu: Faceți clic pe <b>OK</b> ).
Monospacing font in bold	Acest tip de caractere este utilizat pentru cuvinte care trebuie să fie introduse exact așa cum sunt afișate în text (de exemplu: În câmpul <b>Adresă tastați</b> <code>http://ucs01.ucs:9080/</code> ).
Font Monospacing	Acest tip de caractere este utilizat pentru mesaje, solicitări și alte texte afișate pe ecranul computerului (de exemplu: A fost adăugată o nouă destinație de capcană).
<b>&lt;Font Monospacing cu caractere aldine și cursive&gt;</b>	Acest tip de caractere este utilizat cu paranteze unghiulare ca substituenți pentru un anumit membru al grupului pe care îl reprezintă cuvintele (de exemplu: <b>&lt;număr router&gt;</b> ).  <b>NOTĂ:</b> În secvențele care trebuie introduse, parantezele unghiulare sunt omise pentru a evita confuzia cu privire la includerea parantezelor unghiulare în textul care trebuie introdus.
MAJUSCULE	Acest tip de caractere este utilizat pentru tastele de tastatură (de exemplu: Apăsați Y, apoi apăsați ENTER).
<i>Caractere cursive</i>	Acest tip de caractere este utilizat pentru citări. O citare este de obicei numele unui document sau al unei fraze dintr-un alt document (de exemplu: <i>Prezentare generală a sistemului Dimetra IP</i> ).
→	Un caracter → (săgeata la dreapta) este utilizat pentru a indica structura meniului sau a fișierelor în instrucțiunile privind modul de selectare a unui anumit element de meniu (exemplu: <b>Fișier</b> → <b>Salvare</b> ) sau o anumită subfilă.

# Cuprins

<b>Informații juridice și privind siguranța.....</b>	<b>2</b>
Proprietăți intelectuale și notificări de reglementare.....	2
Marcaje de certificare.....	3
Adresa de contact.....	3
<b>Contactați-ne.....</b>	<b>4</b>
<b>Convenții de nume.....</b>	<b>5</b>
<b>Convenții de stil.....</b>	<b>6</b>
<b>Instrucțiuni importante de siguranță.....</b>	<b>8</b>
<b>Ghiduri de siguranță operațională.....</b>	<b>9</b>
<b>Capitol 1: Caracteristici și beneficii.....</b>	<b>10</b>
<b>Capitol 2: Prezentare generală încărcător.....</b>	<b>11</b>
2.1 Surse de alimentare autorizate de Motorola Solutions.....	12
2.2 Baterii autorizate de Motorola Solutions.....	12
2.3 Specificațiile încărcătorului.....	12
<b>Capitol 3: Procedura de încărcare.....</b>	<b>13</b>
3.1 Indicatori de încărcare.....	14
3.2 Calibrarea automată a bateriei IMPRES 2.....	15
3.3 End-of-Service-Life Indication.....	15
<b>Capitol 4: Depanare.....</b>	<b>16</b>
<b>Capitol 5: Servicii.....</b>	<b>17</b>

# Instrucțiuni importante de siguranță

Acest document conține instrucțiuni importante privind siguranța și utilizarea. Citiți cu atenție aceste instrucțiuni și păstrați-le pentru consultare ulterioară.

Înainte de a utiliza încărcătorul bateriei, citiți toate instrucțiunile și marcajele de precauție de pe încărcător, baterie și dispozitivul radio care folosește bateria.



## **AVERTISMENT:**

- Pentru a reduce riscul de rănire, încărcați numai bateriile reîncărcabile autorizate. Alte dispozitive pot exploda, cauzând vătămări corporale și deteriorări.
- Pentru a reduce riscul de incendiu, electrocutare sau rănire, utilizați numai accesoriile recomandate de Motorola Solutions.
- Pentru a reduce riscul de deteriorare a ștecherului și a cablurilor electrice de alimentare, trageți de ștecher și nu de cablu atunci când deconectați cablul de la priza de c.a. sau de la încărcător.
- Pentru a reduce riscul de incendiu sau electrocutare, evitați utilizarea unui cablu prelungitor. Dacă trebuie utilizat un cablu prelungitor, asigurați-vă că dimensiunea cablului este de 18 AWG pentru lungimi de până la 30,48 m și 16 AWG pentru lungimi de până la 45,72 m.
- Pentru a reduce riscul de incendiu, electrocutare sau rănire, nu utilizați încărcătorul dacă acesta a este rupt sau deteriorat în vreun fel. Duceți-l la un reprezentant de service Motorola Solutions calificat.
- Pentru a reduce riscul de incendiu sau de electrocutare, nu demontați încărcătorul. Acesta nu poate fi reparat și nu sunt disponibile piese de schimb.
- Pentru a reduce riscul de electrocutare, deconectați adaptorul de alimentare a încărcătorului de la priza de c.a. înainte de a încerca orice operație de întreținere sau curățare.

# Ghiduri de siguranță operațională

- Acest echipament nu este potrivit pentru utilizare în exterior. A se utiliza numai în locuri sau condiții uscate.
- Conectați echipamentul doar la o sursă de alimentare cu siguranțe și cablată adecvat, de tensiunea corectă, așa cum este specificat pe produs.
- Deconectați de la tensiunea de linie scoțând ștecherul principal din priză.
- Priza la care este conectat acest echipament trebuie să fie aproape și ușor accesibilă.
- Temperatura ambiantă maximă din jurul încărcătorului nu trebuie să depășească 40°C.
- Cablul trebuie să fie amplasat într-o zonă unde nu poate fi călcat, nu poate provoca împiedicarea cuiva sau nu este expus la apă, deteriorare sau stres.
- Puterea de ieșire de la unitatea sursei de alimentare nu trebuie să depășească valorile indicate pe eticheta produsului aflată la baza încărcătorului.

## Capitol 1

# Caracteristici și beneficii

IMPRES 2 Energy Solution este un sistem avansat de energie Tri-Chemistry dezvoltat de Motorola Solutions.

Sistemul este format din baterii IMPRES 2, încărcător adaptiv IMPRES 2, hardware și software radio care oferă posibilitatea ca radiourile compatibile IMPRES 2 să comunice cu bateriile IMPRES 2.

Atunci când încărcătorul adaptiv IMPRES 2 este utilizat cu bateriile Motorola Solutions IMPRES 2, oferă următoarele beneficii:

- Maximizați durata de viață a bateriei prin reducerea semnificativă a căldurii în timpul ciclurilor de încărcare trickle și post-încărcare.
- Oferă o încărcare mai rapidă a bateriei litiu-ion IMPRES 2.
- Eliminați necesitatea de a instrui personalul pentru a gestiona sarcinile de mentenanță a bateriei.

Folosind acest sistem brevetat unic, nu există nicio cerință de a urmări și înregistra utilizarea bateriei IMPRES 2, de a efectua cicluri de calibrare manuală sau de a scoate bateriile din încărcătoare după finalizarea încărcării.

Încărcătorul adaptiv IMPRES 2 monitorizează tiparul de utilizare a bateriei IMPRES 2, stochează informațiile în bateria IMPRES 2 și efectuează un ciclu de calibrare numai atunci când este necesar.

Încărcătorul adaptiv IMPRES 2 nu supraîncălzește bateria IMPRES 2 indiferent de cât timp este lăsată în slot. Încărcătorul monitorizează bateria și o încarcă automat după cum este necesar.

## Capitol 2

# Prezentare generală încărcător

## Prezentare generală încărcător

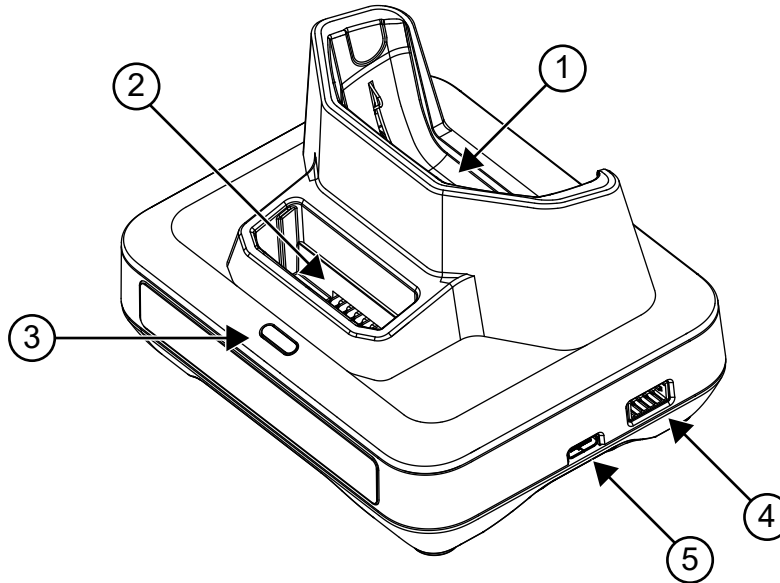

Tabel 1: Prezentarea generală și descrierea încărcătorului

Element	Descriere
1	Slot de încărcare radio
2	Slot de încărcare a bateriei
3	Indicator încărcător - indicator stare încărcare baterie
4	Port de programare sau de gestionare a gamei - necesită un modul de comunicații (cod de piesă: NNTN8870). <sup>1</sup>
5	USB tip C - intrare alimentare

Sloturile încărcătorului pot găzdui fie un radio cu o baterie IMPRES 2 atașată și/sau doar o baterie IMPRES 2.

<sup>1</sup> Contactați reprezentantul local de vânzări Motorola Solutions pentru a comanda acest articol

## 2.1

## Surse de alimentare autorizate de Motorola Solutions

Tabel 2: Surse de alimentare autorizate de Motorola Solutions

Alimentarea cu energie electrică	Descrierea sursei de alimentare	Ștecher de țară
PS000555A02	15,75 W, 100–240 V	Europa

## 2.2

## Baterii autorizate de Motorola Solutions

Tabel 3: Baterii autorizate de Motorola Solutions

Cod piesă baterie	IMPRES 2™
PMNN4830_	Da

## 2.3

## Specificațiile încărcătorului

Tabel 4: Specificațiile încărcătorului

Încărcător	Intrare	Ieșire
PMPN4632_	5,25 V $\overline{\text{---}}$ , 3 A	Dispozitiv: 5 V $\overline{\text{---}}$ , 1,5 A Baterie: 4,4 V $\overline{\text{---}}$ , 1,5 A



## Capitol 3

# Procedura de încărcare

™ Sistemul de încărcare adaptivă IMPRES 2 este un sistem complet automatizat de îngrijire a bateriei.

 **NOTĂ:** Pentru a asigura o performanță de încărcare optimizată, opriți radioul în timpul încărcării, cu excepția cazului în care radioul transmite date wireless prin Wi-Fi sau Bluetooth.

### Procedură:

1. Conectați capătul cu încărcător al cablului de alimentare la priza de alimentare situată în partea laterală a încărcătorului.
2. Conectați capătul pentru priza de perete a cablului de alimentare la priza corespunzătoare de c.a.  
O secvență de pornire reușită este indicată printr-o singură clipire verde pe indicatorul încărcătorului.
3. Introduceți un radio cu o baterie IMPRES 2 sau o baterie independentă IMPRES 2 în slotul încărcătorului.
  - a. Aliniați contactele radio sau ale bateriei cu contactele din slotul încărcătorului.
  - b. Apăsați radioul sau bateria în slot pentru a asigura contactul complet între încărcător și contactele radio sau ale bateriei.

**Figură 1: Încărcarea radioului cu baterie**

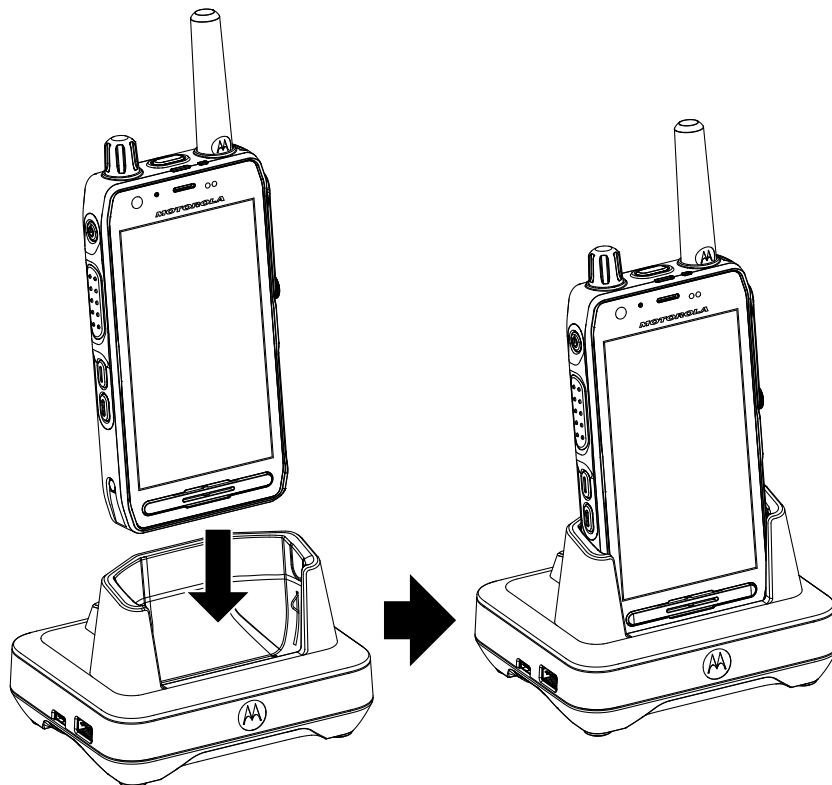

**Figură 2: Încărcarea bateriei**

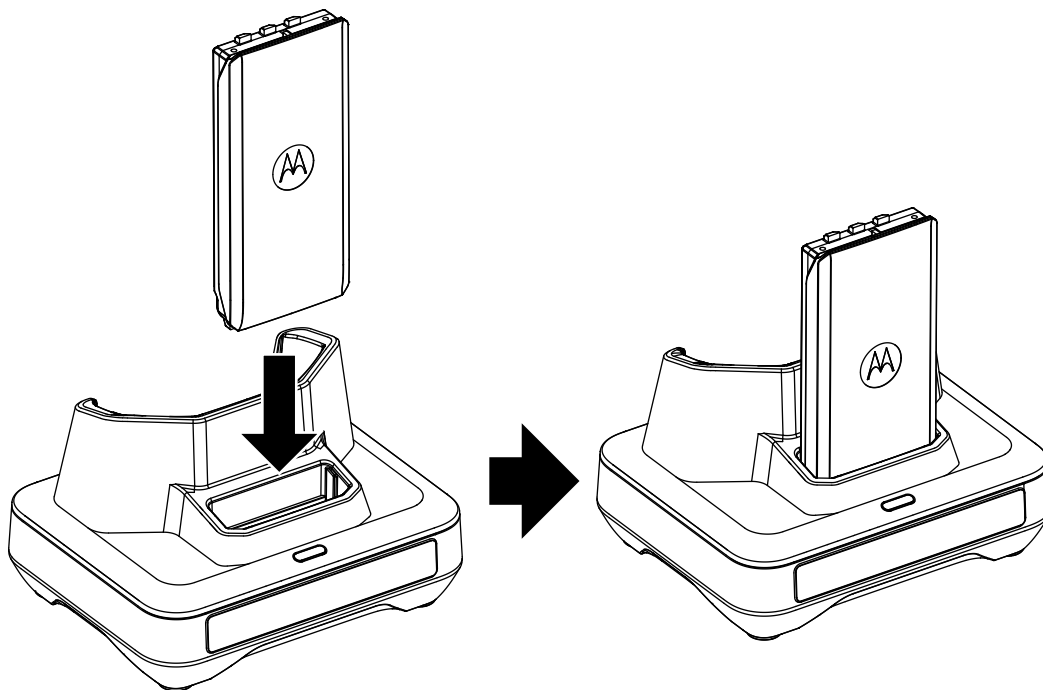



- c. Când bateria IMPRES 2 este așezată corect în slot, indicatorul încărcătorului se aprinde, indicând faptul că încărcătorul a recunoscut prezența bateriei. Consultați indicatoarele de încărcare din [Tabel 5: Indicators de încărcare a bateriei de la pagina 14.](#)
4. Pentru a scoate un radio sau o baterie din încărcător, trageți drept în sus până când radioul sau bateria iese complet din carcasa încărcătorului.





### 3.1

## Indicatori de încărcare

Următorul tabel se aplică numai în cazul în care o baterie este încărcată în slotul de încărcare a bateriei. Când un radio este încărcat în slotul de încărcare radio, consultați afișajul și, respectiv, indicatorul de încărcare cu LED al radioului.

**Tabel 5: Indicators de încărcare a bateriei**

Stare	Indicator cu LED	Descriere
Pornire	Verde pentru aproximativ o secundă 	Încărcare reușită cu încărcătorul
Încărcare în curs	Roșu constant 	Baterie în modul de încărcare rapidă

Stare	Indicator cu LED	Descriere
90% încărcată	Verde intermitent 	Bateria este încărcată la o capacitate de 90 % sau mai mare
Încărcat complet	Verde constant 	Bateria este aproape încărcată sau complet încărcată
Defecțiune	Roșu intermitent 	Consultați <a href="#">Depanare de la pagina 16</a> .
Standby	Portocaliu intermitent 	Bateria așteaptă să se încarce rapid. Este posibil ca bateria să fie prea fierbinte, prea rece sau cu tensiune joasă
Sfârșitul duratei de viață	Roșu/verde alternativ 	Bateria continuă să fie utilizabilă, dar este posibil să se apropie de sfârșitul duratei sale de funcționare nominale

### 3.2

## Calibrarea automată a bateriei IMPRES 2

Încărcătorul adaptiv Motorola Solutions IMPRES 2 este capabil să determine când să calibreze bateria atunci când este utilizată cu o baterie Motorola Solutions IMPRES 2.



**NOTĂ:** Slotul de încărcare radio nu efectuează procesul de calibrare.

Bateria IMPRES 2 trebuie să fie în afara slotului încărcătorului IMPRES 2 mai mult de 30 minute pentru o calibrare și o recondiționarea automate.

Atunci când o baterie IMPRES 2 este introdusă corect în încărcător, încărcătorul determină dacă este adecvat să calibrezi bateria. Dacă bateria are nevoie de calibrare, încărcătorul indică în mod automat o culoare galbenă constantă. Acest proces poate dura până la 12 ore sau mai mult, în funcție de starea de încărcare și capacitatea nominală a bateriei atunci când este introdusă.

Pentru ca acest proces să fie eficient, bateria IMPRES 2 trebuie să poată finaliza procesul de calibrare sau reîncărcare. Lăsați bateria în încărcător până când încărcătorul indică o culoare verde constantă. La finalizarea ciclului de calibrare, încărcătorul reîncarcă automat bateria IMPRES 2.

### 3.3

## End-of-Service-Life Indication

Încărcătorul IMPRES 2 poate indica sfârșitul duratei de viață a bateriei IMPRES 2 prin alternarea LED-urilor roșii și verzi la finalizarea cu succes a calibrării sau a recondiționării. Pentru bateria cu pictograma de autocalibrare, încărcătorul poate indica scurt sfârșitul duratei de viață a bateriei la inserția bateriei și luminează intermitent continuu LED-ul roșu și verde la finalizarea încărcării.

Atunci când sunt utilizate bateriile, uzura normală reduce capacitatea disponibilă. Încărcătoarele IMPRES 2 compară capacitatea bateriei IMPRES 2 cu capacitatea nominală a bateriei. Când capacitatea este la o valoare foarte scăzută, bateria IMPRES 2 se poate apropia de sfârșitul perioadei de funcționare. Bateria IMPRES 2 rămâne utilizabilă. În unele scenarii, ar putea fi preferabil să instalați bateria pentru o persoană care nu are nevoie de o capacitate mare a bateriei pentru a finaliza un schimb de lucru.

## Capitol 4

# Depanare

Încărcătorul adaptiv încorporează următoarele caracteristici:

- O sursă de alimentare cu intrare universală
- Un încărcător rapid de curent continuu
- Un încărcător de condiționare a impulsurilor negative
- O unitate de calibrare
- O ieșire de alimentare USB de tip A
- Un comutator de pornire sau oprire selectabil de utilizator pentru activarea/dezactivarea calibrării.

Combinăția dintre caracteristicile de mai sus este unică într-un încărcător pentru desktop. Prin urmare, nu se recomandă utilizarea radioului cu o baterie atașată în timpul încărcării.

În timpul procesului de calibrare, bateria se descarcă complet. Ca urmare, radioul se poate opri în timpul utilizării modului de calibrare. În timpul procesului de încărcare, funcționarea radioului poate duce la o performanță radio redusă minim și la o durată de încărcare extinsă a bateriei.

La depanare, raportați-vă întotdeauna la culoarea LED-ului.

**Tabel 6: Depanare**

<b>Problemă</b>	<b>Ce trebuie să faceți...</b>
Fără o indicație a încărcătorului <ul style="list-style-type: none"><li>• Nu se realizează contactul încărcătorului.</li><li>• Încărcătorul nu este alimentat.</li></ul>	Verificați dacă bateria este introdusă corect. Asigurați-vă că ștecherul de alimentare este bine conectat la încărcător și la o priză de c.a. corespunzătoare și că există alimentare la priză.
Indicator roșu intermitent <ul style="list-style-type: none"><li>• Nu se realizează contactul încărcătorului.</li><li>• Bateria nu se poate încărca.</li></ul>	Scoateți bateria din încărcător și înlocuiți-o. <ul style="list-style-type: none"><li>• Verificați dacă bateria este o baterie autorizată de Motorola Solutions menționată în <a href="#">Baterii autorizate de Motorola Solutions de la pagina 12</a>. Este posibil ca alte baterii să nu se încarce.</li><li>• Scoateți alimentarea din încărcătorul de baterii și, utilizând o cârpă curată și uscată, curățați contactele de încărcare metalice aurii atât ale bateriei, cât și ale încărcătorului.</li><li>• Înlocuiți bateria.</li></ul>
Indicator portocaliu intermitent <ul style="list-style-type: none"><li>• Bateria așteaptă să se încarce. Temperatura bateriei poate fi sub 5°C, peste 40°C sau tensiunea bateriei poate fi mai mică decât nivelul prag predeterminat pentru încărcarea rapidă.</li></ul>	Când această condiție este corectată, bateria începe să se încarce automat.

## Capitol 5

# Servicii

Încărcătoarele adaptive IMPRES 2 nu pot fi reparate. Comandați încărcătoare de schimb, după caz, de la reprezentantul local de vânzări Motorola Solutions.

# Používateľská príručka nabíjačky PMPN4632 s adaptívnou jednotkou IMPRES 2

**DECEMBER 2023**

© 2023 Motorola Solutions, Inc. All Rights Reserved.



MN009420A01-AC

# Bezpečnosť a právne predpisy

Táto časť obsahuje bezpečnostné a právne informácie o tomto výrobku.

## Oznámenia o duševnom vlastníctve a regulačných opatreniach

### Autorské práva

Výrobky spoločnosti Motorola Solutions opísané v tomto dokumente môžu obsahovať počítačové programy spoločnosti Motorola Solutions chránené autorskými právami. Zákony Spojených štátov amerických a iných krajín vyhradzujú spoločnosti Motorola Solutions niektoré výlučné práva na počítačové programy chránené autorskými právami. Na základe toho akýkoľvek počítačový program spoločnosti Motorola Solutions chránený autorskými právami, ktorý výrobky spoločnosti Motorola Solutions opísané v tomto dokumente obsahujú, sa nesmú žiadnym spôsobom kopírovať ani reprodukovat' bez výslovného písomného súhlasu spoločnosti Motorola Solutions.

Žiadna časť tohto dokumentu sa nesmie v žiadnej forme ani žiadnym spôsobom reprodukovat', prenášať, ukladať do systému na vyhľadávanie údajov, ani preložiť do akéhokoľvek jazyka alebo počítačového jazyka bez predchádzajúceho písomného súhlasu spoločnosti Motorola Solutions, Inc.

### Ochranné známky

MOTOROLA, MOTO, MOTOROLA SOLUTIONS, and the Stylized M Logo are trademarks or registered trademarks of Motorola Trademark Holdings, LLC and are used under license. All other trademarks are the property of their respective owners.

### Licenčné práva

Okrem toho nákup výrobkov spoločnosti Motorola Solutions sa nepovažuje za udelenie žiadnej licencie, výslovnej či odvodenej, na základe prekážky uplatnenia právneho nároku či inak podľa autorských práv, patentov alebo patentových prihlášok spoločnosti Motorola Solutions, s výnimkou neexkluzívnej, od poplatkov oslobodenej licencie na používanie, ktorá vyplýva zo zákona pri predaji výrobku.

### Obsah otvoreného zdroja

Tento produkt obsahuje softvér s otvoreným zdrojom Open Source používaný na základe licencie. Úplné znenie právnych vyhlásení a pripisovania obsahu otvoreného zdroja nájdete na inštalačných médiách produktu.

### Smernica Európskej únie (EÚ) a Spojeného kráľovstva (UK) o odpade z elektrických a elektronických zariadení (OEEZ)



Smernica OEEZ Európskej únie a predpisy o OEEZ Spojeného kráľovstva vyžaduje, aby boli výrobky predávané do EÚ a Spojenom kráľovstve označené symbolom prečiarknutého smetného koša na výrobku (alebo v niektorých prípadoch na obale). Podľa definície v smernici OEEZ toto označenie symbolom prečiarknutého smetného koša znamená, že zákazníci a koncoví používatelia v krajinách EÚ a Spojenom kráľovstve by nemali elektrické a elektronické zariadenia alebo príslušenstvo likvidovať spolu s domovým odpadom.

Zákazníci alebo koncoví používatelia v krajinách EÚ a Spojenom kráľovstve by mali kontaktovať svojho miestneho zástupcu dodávateľa zariadenia alebo servisné stredisko a informovať sa o systéme zberu odpadu vo svojej krajine.

### **Vyhľadanie o odmietnutí zodpovednosti**

Pripomíname vám, že niektoré funkcie, zariadenia a vlastnosti opísané v tomto dokumente sa nemusia na konkrétny systém vzťahovať ani nemusia mať licenciu na používanie v tomto systéme alebo môžu závisieť od vlastností konkrétnej jednotky predplatiteľa mobilných služieb alebo konfigurácie niektorých parametrov. Viac informácií vám poskytne obchodný zástupca spoločnosti Motorola Solutions.

© 2023 Motorola Solutions, Inc. All Rights Reserved

## **Certifikačné značky**



## **Kontaktná adresa**

### **European Union Contact**

Motorola Solutions,

Czerwone Maki 82,

30-392 Krakow, Poland



# Kontaktujte nás

Oddelenie centralizovaných riadených podporných operácií (CMSO) je primárnym kontaktom pre technickú pomoc, ktorá je súčasťou vašej dohody o poskytovaní služieb, ktorú ste uzavreli so spoločnosťou Motorola Solutions. Aby bolo možné rýchlejšie reagovať na problémy zákazníkov, spoločnosť Motorola Solutions poskytuje podporu z viacerých krajín po celom svete.

Zákazníci, ktorí podpísali dohodu o poskytovaní služieb, musia CMSO kontaktovať vo všetkých situáciách uvedených v tejto dohode v časti Povinnosti zákazníkov, ako napríklad:

- Na kontrolu výsledkov riešenia problémov a analýzy pred vykonaním určitého úkonu

Vaša organizácia dostala telefónne čísla oddelenia zákazníckej podpory a iné kontaktné informácie spadajúce pod vašu zemepisnú oblasť a zmluvu o poskytovaní služieb. Pre čo najúčinnejšiu odpoveď použite tieto kontaktné informácie. V prípade potreby však môžete všeobecné kontaktné informácie o podpore nájsť aj na webovej stránke spoločnosti Motorola Solutions. Postupujte takto:

1. Do vyhľadávača zadajte webovú adresu [motorolasolutions.com](https://motorolasolutions.com).
2. Uistite sa, že krajina alebo región vašej organizácie sa uvádza na stránke. Jeden zo spôsobov, ako to môžete zmeniť je kliknutím alebo ťuknutím na názov regiónu.
3. Na webovej stránke [motorolasolutions.com](https://motorolasolutions.com) vyberte možnosť Podpora.

## Pripomienky

Otázky a pripomienky k používateľskej dokumentácii odošlite na e-mailovú adresu: [documentation@motorolasolutions.com](mailto:documentation@motorolasolutions.com).

Keď budete uvádzať chybu týkajúcu sa dokumentácie, uveďte nasledujúce informácie:

- názov dokumentu a číslo dielu,
- číslo strany alebo názov časti, ktorá obsahuje chybu,
- opis chyby.

Spoločnosť Motorola Solutions ponúka rôzne kurzy určené na pomoc pri zoznamovaní sa so zariadením. Pre viac informácií prejdite na stránku <https://learning.motorolasolutions.com> a pozrite si aktuálnu ponuku kurzov a technologické cesty.

# Konvencie týkajúce sa ikon

Súbor dokumentov je navrhnutá tak, aby používateľovi poskytla viac vizuálnych nápoved. V celom súbore dokumentov sa používajú tieto grafické ikony.



**NEBEZPEČENSTVO:** Slovo NEBEZPEČENSTVO so súvisiacou bezpečnostnou ikonou znamená, že ak sa určité informácie budú ignorovať, bude to viesť k úmrtiu, závažnému zraneniu alebo vážnemu poškodeniu zariadenia.



**VÝSTRAHA:** Slovo VAROVANIE so súvisiacou bezpečnostnou ikonou znamená, že ak sa určité informácie budú ignorovať, mohlo by to viesť k úmrtiu, závažnému zraneniu alebo vážnemu poškodeniu zariadenia.



**POZOR:** Slovo UPOZORNENIE so súvisiacou bezpečnostnou ikonou znamená, že ak sa určité informácie budú ignorovať, mohlo by to viesť k menej až mierne závažnému zraneniu alebo vážnemu poškodeniu zariadenia.

**POZOR:** Slovo UPOZORNENIE môže byť použité bez bezpečnostnej ikony na označenie možného poškodenia alebo zranenia, ktoré nesúvisí s výrobkom.



**DÔLEŽITÉ:** DÔLEŽITÉ vyhlásenia obsahujú informácie, ktoré sú pre danú tému kľúčové, ale nie sú UPOZORNENIE alebo VAROVANIE. Pokiaľ ide o slovo DÔLEŽITÉ, neviaže sa naň žiadna úroveň varovania.



**POZNÁMKA:** POZNÁMKA obsahuje oveľa dôležitejšiu informáciu ako text v jej okolí, napríklad výnimky alebo predpoklady. Takisto upozorňujú čitateľa na iný zdroj informácií, pripomínajú čitateľovi spôsob vykonania postupu (ak napríklad nie je súčasťou aktuálneho postupu) alebo vysvetľujú používateľovi, kde sa určité položky nachádzajú na obrazovke. Pokiaľ ide o poznámku, neviaže sa na ňu žiadna úroveň varovania.

# Konvencie štýlu

Použité sú nasledujúce konvencie štýlu:

Konvencia	Popis
<b>Tučné</b>	Tento typ písma sa používa napríklad pre názvy okien, tlačidiel a štítkov zobrazených na obrazovke (príklad: okno <b>Prehliadač alarmov</b> ). Ak je zrejmé, že ide napríklad o tlačidlo, používa sa len názov (príklad: Kliknite na položku <b>OK</b> ).
Monospacing font in bold	Tento typ písma sa používa na písanie slov presne tak, ako sú zobrazené v texte (príklad: V poli <b>Adresa</b> napíšte <code>http://ucs01.ucs:9080/</code> ).
Neproporcionálne písmo	Tento typ písma sa používa na písanie správ, výziev a iného textu zobrazeného na obrazovke počítača (príklad: Bolo pridané nové umiestnenie pasce).
<b>&lt;Neproporcionálne písmo tučnou kurzívou&gt;</b>	Tento typ písma sa používa s lomenými zátvorkami ako zástupný znak pre konkrétneho člena skupiny, ktorú slová predstavujú (napríklad: <b>&lt;číslo smerovača&gt;</b> ).  <b>POZNÁMKA:</b> V sekvenciách, ktoré treba vpísať, sa lomené zátvorky vynechávajú. Predchádza sa tým nejasnostiam, či majú byť lomené zátvorky zahrnuté do textu, ktorý sa má napísať.
VELKÉ PÍSMENÁ	Tento typ písma sa používa na klávesoch klávesnice (príklad: Stlačte klávesu Y, a potom stlačte klávesu ENTER).
<i>Kurzíva</i>	Tento typ písma sa používa na citácie. Citácia je zvyčajne názov dokumentu alebo fráza z iného dokumentu (napr: <i>Prehľad systému Dimetra IP</i> ).
→	Symbol → (šípka smerujúca doprava) sa používa na označenie zloženia ponuky alebo karty v pokynoch, ako vybrať určitú položku (napr: <b>File</b> → <b>Save</b> ) alebo niektorá podkarta.

# Obsah

<b>Bezpečnosť a právne predpisy</b> .....	<b>2</b>
Oznámenia o duševnom vlastníctve a regulačných opatreniach.....	2
Certifikačné značky.....	3
Kontaktná adresa.....	3
<b>Kontaktujte nás</b> .....	<b>4</b>
<b>Konvencie týkajúce sa ikon</b> .....	<b>5</b>
<b>Konvencie štýlu</b> .....	<b>6</b>
<b>Dôležité bezpečnostné pokyny</b> .....	<b>8</b>
<b>Pokyny na bezpečnú prevádzku</b> .....	<b>9</b>
<b>Kapitola 1: Funkcie a výhody</b> .....	<b>10</b>
<b>Kapitola 2: Prehľad nabíjačky</b> .....	<b>11</b>
2.1 Zdroje napájania schválené spoločnosťou Motorola Solutions.....	12
2.2 Batérie schválené spoločnosťou Motorola Solutions.....	12
2.3 Technické údaje nabíjačky.....	12
<b>Kapitola 3: Proces nabíjania</b> .....	<b>13</b>
3.1 Kontrolky nabíjania.....	14
3.2 Automatická kalibrácia batérie IMPRES 2.....	15
3.3 Indikácia konca životnosti.....	15
<b>Kapitola 4: Riešenie problémov</b> .....	<b>16</b>
<b>Kapitola 5: Servis</b> .....	<b>17</b>

# Dôležité bezpečnostné pokyny

Tento dokument obsahuje dôležité bezpečnostné a prevádzkové pokyny. Pozorne si tieto pokyny prečítajte a uložte si ich pre budúce použitie.

Pred použitím nabíjačky si prečítajte všetky pokyny a bezpečnostné označenia na nabíjačke, batérii a vysielateľke, v ktorej je batéria vložená.



## VÝSTRAHA:

- Aby ste znížili riziko poranenia, nabíjajte iba schválené dobijateľné batérie. Iné batérie môžu explodovať a spôsobiť zranenia a škody.
- Aby ste znížili riziko požiaru, zásahu elektrickým prúdom alebo iného poranenia, používajte len príslušenstvo odporúčané spoločnosťou Motorola Solutions.
- Aby ste znížili riziko poškodenia napájacieho kábla, pri jeho odpájaní zo sieťovej zásuvky alebo nabíjačky ho ťahajte za zástrčku, nie za kábel.
- Aby ste znížili riziko požiaru alebo zásahu elektrickým prúdom, nepoužívajte predlžovací kábel. Ak potrebujete použiť predlžovací kábel, uistite sa, že miera kábla je 18 AWG pri dĺžke do 30,48 m (100 stôp) a 16 AWG pri dĺžke do 45,72 m (150 stôp).
- Aby ste znížili riziko požiaru, zásahu elektrickým prúdom alebo iného poranenia, nabíjačku nepoužívajte, ak je rozbitá alebo akokoľvek poškodená. Odovzdajte ju kvalifikovanému servisnému zástupcovi spoločnosti Motorola Solutions.
- Aby ste znížili riziko požiaru alebo zásahu elektrickým prúdom, nabíjačku nerozoberajte. Nie je možné ju opraviť a náhradné diely nie sú k dispozícii.
- Aby ste znížili riziko zásahu elektrickým prúdom, pred akoukoľvek údržbou alebo čistením odpojte napájací adaptér nabíjačky zo sieťovej zásuvky.

# Pokyny na bezpečnú prevádzku

- Toto zariadenie nie je vhodné na použitie vonku. Používajte len na suchých miestach alebo podmienkach
- Zariadenie pripájajte len k zdroju so správnym napätím a vhodnými poistkami tak, ako je uvedené na výrobku.
- Od sieťového napätia ho odpájajte vytiahnutím hlavnej zástrčky zo zásuvky.
- Zásuvka, do ktorej je toto zariadenie pripojené, musí byť v blízkosti a ľahko prístupná.
- Maximálna teplota okolia nabíjačky nesmie prekročiť 40 °C (104 °F).
- Uistite sa, že je kábel na mieste chránenom pred pošliapaním, zakopnutím, vystavením vode, poškodením alebo namáhaním.
- Výstupný výkon z jednotky zdroja napájania nesmie prekročiť hodnoty uvedené na štítku výrobku, ktorý sa nachádza na spodnej strane nabíjačky.

## Kapitola 1

# Funkcie a výhody

Energetické riešenie IMPRES 2 je pokročilý energetický systém Tri-Chemistry vyvinutý spoločnosťou Motorola Solutions.

Systém sa skladá z batérií IMPRES 2, adaptívnej nabíjačky IMPRES 2, hardvéru vysielaciek a softvéru, ktorý poskytuje kompatibilným vysieláčkam IMPRES 2 možnosť komunikovať s batériami IMPRES 2.

Adaptívna nabíjačka IMPRES 2 poskytuje pri použití s batériami Motorola Solutions IMPRES 2 tieto výhody:

- Maximalizácia životnosti batérie výrazným znížením zahrievania počas udržiavacieho cyklu a po nabití.
- Vyššia rýchlosť nabíjania lítium-iónovej batérie IMPRES 2.
- Odstránenie nutnosti školenia personálu na vykonávanie úloh spojených s údržbou batérií.

Vďaka jedinečnému patentovanému systému nie je potrebné sledovať a zaznamenávať používanie batérií IMPRES 2, vykonávať manuálne kalibračné cykly ani vyberať batérie z nabíjačiek po ukončení nabíjania.

Adaptívna nabíjačka IMPRES 2 monitoruje spôsob používania batérie IMPRES 2, ukladá informácie do batérie IMPRES 2 a kalibračný cyklus vykonáva len v prípade potreby.

Adaptívna nabíjačka IMPRES 2 neprehrieva batériu IMPRES 2 bez ohľadu na to, ako dlho je v zásuvke. Nabíjačka monitoruje stav batérie a podľa potreby ju začne automaticky nabíjať.

## Kapitola 2

# Prehľad nabíjačky

## Prehľad nabíjačky

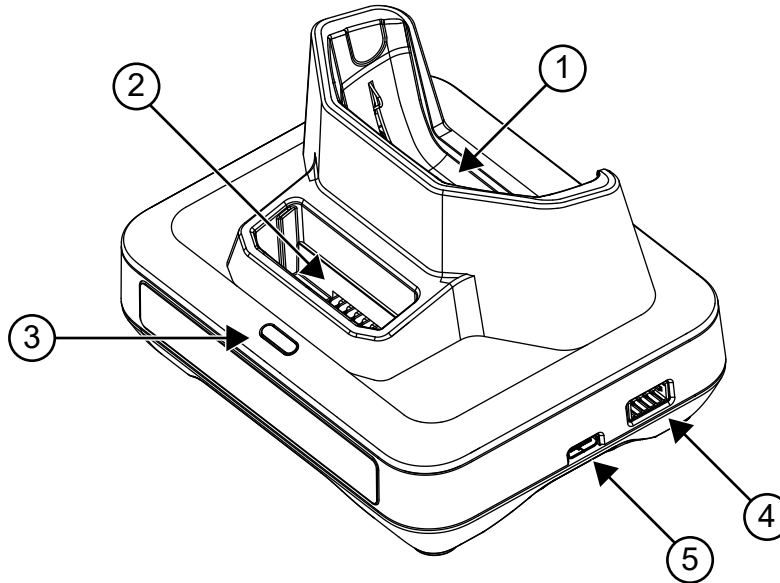

Tabuľka 1: Prehľad a popis nabíjačky

Položka	Popis
1	Zásuvka na nabíjanie vysielajúcej
2	Zásuvka na nabíjanie batérie
3	Kontrolka nabíjačky – indikátor stavu nabitia batérie
4	Programovací port alebo port správy vysieláčiek – vyžaduje komunikačný modul (číslo dielu: NNTN8870). <sup>1</sup>
5	USB typu C – vstup zdroja napájania

Do zásuviek nabíjačky môžete pripojiť vysielajúcu s pripojenou batériou IMPRES 2 a/alebo samotnú batériu IMPRES 2.

<sup>1</sup> Ak si chcete objednať túto položku, kontaktujte miestneho obchodného zástupcu spoločnosti Motorola Solutions



## 2.1

# Zdroje napájania schválené spoločnosťou Motorola Solutions

Tabuľka 2: Zdroje napájania schválené spoločnosťou Motorola Solutions

Zdroj napájania	Popis zdroja napájania	Zástrčka podľa krajiny
PS000555A02	15,75 W, 100 – 240 V	Európa

## 2.2

# Batérie schválené spoločnosťou Motorola Solutions

Tabuľka 3: Batérie schválené spoločnosťou Motorola Solutions

Číslo dielu batérie	IMPRES 2™
PMNN4830_	Áno

## 2.3

# Technické údaje nabíjačky

Tabuľka 4: Technické údaje nabíjačky

Nabíjačka	Vstup	Výstup
PMPN4632_	5,25 V $\overline{DC}$ , 3 A	Zariadenie: 5 V $\overline{DC}$ , 1,5 A Batéria: 4,4 V $\overline{DC}$ , 1,5 A

## Kapitola 3

# Proces nabíjania

Adaptívny nabíjací systém IMPRES 2™ je plne automatizovaný systém starostlivosti o batérie.

 **POZNÁMKA:** Ak chcete zabezpečiť optimalizovaný výkon nabíjania, vysielaciu počas nabíjania vypnite, pokiaľ neprenáša údaje bezdrôtovo cez Wi-Fi alebo Bluetooth.

### Postup:

1. Zapojte zástrčku napájacieho kábla nabíjačky do zásuvky umiestnenej na jej boku.
2. Zapojte zástrčku napájacieho kábla do príslušnej zásuvky striedavého prúdu.  
Úspešné zapnutie signalizuje jedno zelené bliknutie kontrolky nabíjačky.
3. Vložte vysielaciu s batériou IMPRES 2 alebo samostatnú batériu IMPRES 2 do zásuvky nabíjačky.
  - a. Zarovnajte kontakty vysielacej alebo batérie s kontaktmi v zásuvke nabíjačky.
  - b. Zatlačte rádio alebo batériu do zásuvky tak, aby ste zabezpečili úplný kontakt medzi nabíjačkou a kontaktmi vysielacej alebo batérie.

**Obrázok 1: Nabíjanie vysielacej s batériou**

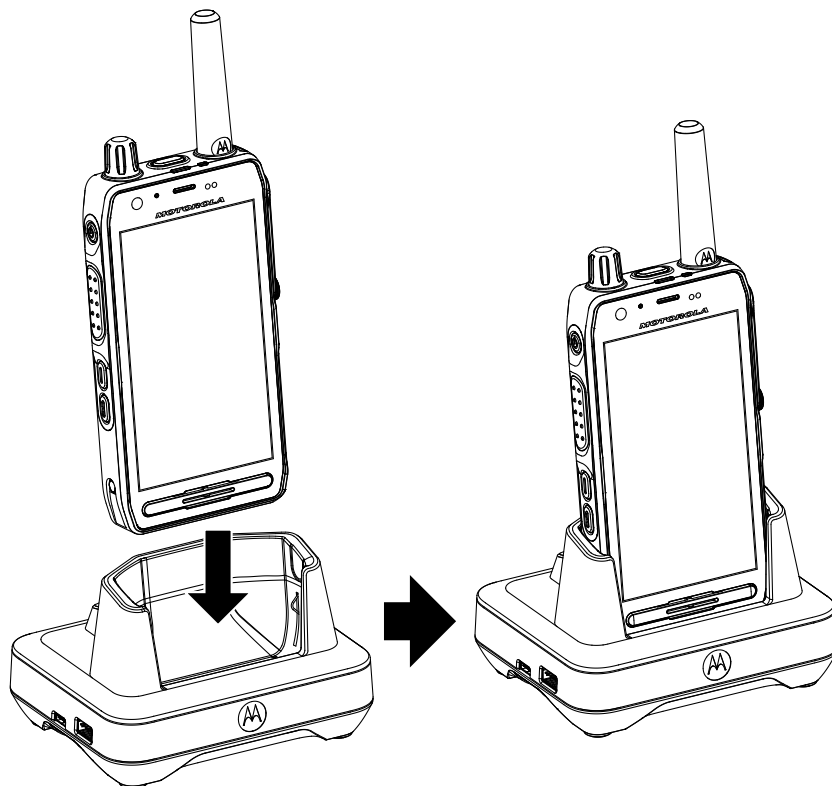

**Obrázok 2: Nabíjanie batérie**

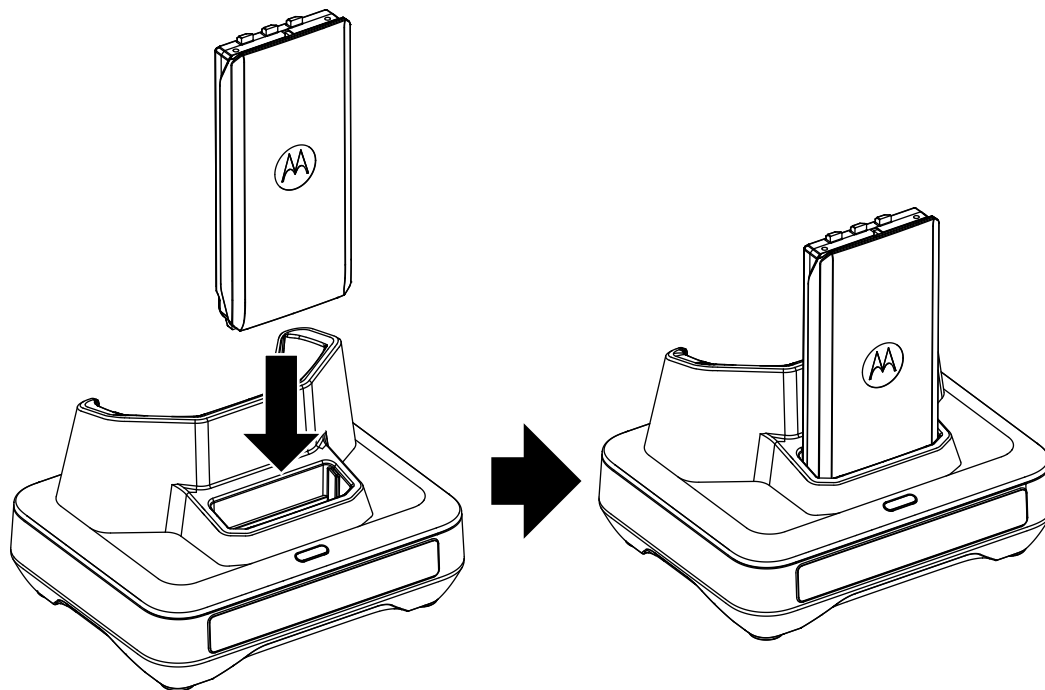

- c. Keď je batéria IMPRES 2 správne vložená do zásuvky, rozsvieti sa kontrolka nabíjačky, čo znamená, že nabíjačka rozpoznala prítomnosť batérie. Pozrite si informácie o kontrolkách nabíjania v časti [Tabuľka 5: Kontrolky nabitia batérie na strane 14](#).
4. Ak chcete vybrať vysielačku alebo batériu z nabíjačky, vytiahnite ich rovno smerom nahor, kým sa vysielačka alebo batéria úplne neuvoľní z krytu nabíjačky.





### 3.1

## Kontrolky nabíjania

Nasledujúca tabuľka platí len vtedy, keď sa batéria nabíja v zásuvke na nabíjanie batérie. Keď sa vysielačka nabíja v zásuvke na nabíjanie, pozrite si displej a kontrolky LED nabíjania na vysielačke.

**Tabuľka 5: Kontrolky nabitia batérie**

Stav	Indikátor LED	Popis
Zapnutie	Zelená svieti približne jednu sekundu 	Úspešné zapnutie nabíjačky
Nabíjanie	Červená – neprerušovaná 	Batéria je v režime rýchleho nabíjania
Nabité na 90 %	Zelená bliká 	Batéria je nabitá na 90 % kapacity alebo viac

Stav	Indikátor LED	Popis
Úplne nabitá	Zelená svieti 	Batéria je takmer nabitá alebo úplne nabitá
Chyba	Červená bliká 	Pozrite si časť <a href="#">Riešenie problémov na strane 16</a> .
Pohotovostný režim	Oranžová bliká 	Batéria čaká na rýchle nabitie. Batéria môže byť príliš horúca, príliš studená alebo má nízke napätie
Koniec životnosti	Striedanie červenej/zelenej 	Batériu môžete naďalej používať, ale môže sa blížiť ku koncu jej životnosti

### 3.2

## Automatická kalibrácia batérie IMPRES 2

Adaptívna nabíjačka Motorola Solutions IMPRES 2 dokáže pri použití s batériou Motorola Solutions IMPRES 2 určiť, kedy je potrebné ju kalibrovať.



**POZNÁMKA:** Zásuvka na nabíjanie rádia nevykonáva proces kalibrácie.

Aby došlo k automatickej kalibrácii a obnove, musí byť batéria IMPRES 2 mimo zásuvky nabíjačky IMPRES 2 dlhšie ako 30 minút.

Ak je batéria IMPRES 2 správne vložená, nabíjačka sama určí, či je potrebné vykonať jej kalibráciu. Ak batéria potrebuje kalibráciu, na nabíjačke sa automaticky rozsvieti oranžová kontrolka. Tento proces môže trvať až 12 hodín alebo dlhšie v závislosti od stavu nabitia a kapacity batérie pri jej vložení.

Aby bol tento proces účinný, batéria IMPRES 2 musí dokončiť proces kalibrácie alebo dobíjania. Nechajte batériu v nabíjačke, kým nebude kontrolka na nabíjačke svietiť neprerušovanou zelenou farbou. Po ukončení cyklu kalibrácie nabíjačka automaticky dobije batériu IMPRES 2.

### 3.3

## Indikácia konca životnosti

Nabíjačka IMPRES 2 môže signalizovať koniec životnosti batérie IMPRES 2 so striedavým svietením červenej a zelenej kontrolky LED po úspešnom dokončení kalibrácie alebo obnovy. V prípade batérie s ikonou samokalibrácie môže nabíjačka pri vložení batérie na chvíľu signalizovať koniec prevádzky. Po dokončení nabíjania nepretržite bliká červená a zelená kontrolka LED.

Pri používaní batérií sa bežným opotrebovaním znižuje dostupná kapacita. Nabíjačky IMPRES 2 porovnávajú kapacitu batérie IMPRES 2 s menovitou kapacitou batérie. Ak je kapacita veľmi nízka, batéria IMPRES 2 sa môže blížiť ku koncu svojej životnosti. Batériu IMPRES 2 môžete naďalej používať. V niektorých prípadoch môže byť vhodnejšie poskytnúť takúto batériu niekomu, kto nepotrebuje na dokončenie svojej pracovnej zmeny veľkú kapacitu batérie.

## Kapitola 4

# Riešenie problémov

Adaptívna nabíjačka obsahuje nasledujúce funkcie:

- Univerzálny vstupný zdroj napájania
- Rýchlonabíjačka s konštantným prúdom
- Záporná impulzná nabíjačka
- Kalibračná jednotka
- Napájací výstup USB typu A
- Používateľom voliteľný vypínač na zapnutie alebo vypnutie kalibrácie.

Kombinácia uvedených funkcií je v prípade stolovej nabíjačky jedinečná. Preto sa neodporúča vysielaciu pouzítavať s pripojenou batériou a v nabíjačke.

Počas procesu kalibrácie dôjde k úplnému vybitiu batérie. V dôsledku toho sa môže vysielaciu počas kalibračného režimu vypnúť. Počas procesu nabíjania môže dôjsť k minimálnemu zníženiu výkonu vysielaciu a predĺženiu času nabíjania batérie.

Pri riešení problémov sa vždy riadte farbou kontrolky LED.

**Tabuľka 6: Riešenie problémov**

Problém	Správny postup
Nesvieti žiadna kontrolka nabíjačky <ul style="list-style-type: none"><li>• Nedochoádza ku kontaktu s nabíjačkou</li><li>• Nabíjačka má slabý výkon.</li></ul>	Skontrolujte, či ste batériu správne vložili.  Skontrolujte, či je zástrčka zdroja napájania bezpečne zapojená do nabíjačky a do vhodnej zásuvky striedavého prúdu a že je zásuvka funkčná.
Svieti červená kontrolka <ul style="list-style-type: none"><li>• Nedochoádza ku kontaktu s nabíjačkou</li><li>• Batériu nie je možné nabíjať.</li></ul>	Vyberte batériu z nabíjačky a vložte ju späť do nabíjačky. <ul style="list-style-type: none"><li>• Skontrolujte, či je batéria schválená spoločnosťou Motorola Solutions a uvedená v <a href="#">Batérie schválené spoločnosťou Motorola Solutions na strane 12</a>. Iné batérie sa nemusia nabíjať.</li><li>• Nabíjačku odpojte od napájania a čistou suchou handričkou očistite zlaté kovové nabíjacie kontakty batérie aj nabíjačky.</li><li>• Vymeňte batériu.</li></ul>
Svieti oranžová kontrolka <ul style="list-style-type: none"><li>• Batéria čaká na nabíjanie. Teplota batérie môže byť nižšia ako 5 °C (41 °F), vyššia ako 40 °C (104 °F) alebo jej napätie môže byť nižšie ako vopred stanovená prahová úroveň pre rýchle nabíjanie.</li></ul>	Po odstránení tohto stavu sa batéria začne automaticky nabíjať.

## Kapitola 5

# Servis

Adaptívne nabíjačky IMPRES 2 nie je možné opraviť. V prípade potreby si objednajte náhradné nabíjačky u miestneho obchodného zástupcu spoločnosti Motorola Solutions.

# Adaptiivisen yksikön IMPRES 2 PMPN4632 -laturin käyttöopas

**JOULUKUU 2023**

© 2023 Motorola Solutions, Inc. All Rights Reserved.



MN009420A01-AC

# Turvaohjeet ja oikeudelliset tiedot

Tässä osiossa on tuotteen turvaohjeet ja oikeudelliset tiedot.

## Immateriaalioikeudet ja säädösilmoitukset

### Tekijänoikeudet

Tässä asiakirjassa kuvatut Motorola Solutionsin tuotteet voivat sisältää tekijänoikeuksin suojattuja Motorola Solutionsin tietokoneohjelmia. Yhdysvaltain ja muiden maiden lait antavat Motorola Solutionsille tiettyjä yksinoikeuksia tekijänoikeuksin suojattuihin tietokoneohjelmiin. Vastaavasti mitään Motorola Solutionsin tekijänoikeuksin suojattua Motorolan tuotteisiin sisältyvää ja tässä dokumentissa kuvattua tietokoneohjelmaa ei saa kopioida tai jäljentää millään tavalla ilman Motorola Solutionsin nimenomaista kirjallista suostumusta.

Mitään tämän asiakirjan osaa ei saa kopioida, lähettää, tallentaa jälleenhakujärjestelmään tai kääntää millekään kielelle tai konekielelle missään muodossa tai millään tavalla ilman Motorola Solutions, Inc:n etukäteen antamaa kirjallista suostumusta.

### Tavaramerkit

MOTOROLA, MOTO, MOTOROLA SOLUTIONS, and the Stylized M Logo are trademarks or registered trademarks of Motorola Trademark Holdings, LLC and are used under license. All other trademarks are the property of their respective owners.

### Lisenssioikeudet

Motorola Solutionsin tuotteiden ostaminen ei myönnä suoraan tai epäsuorasti mitään lisenssiä Motorola Solutionsin tekijänoikeuksiin, patenteihin tai patenttihakemuksiin, lukuun ottamatta tavanomaista lain mukaan ostajalle kuuluvaa maksutonta lupaa käyttää tuotetta.

### Avoimen lähdekoodin sisältö

Tämä tuote saattaa sisältää avoimen lähdekoodin ohjelmistoja, joita käytetään lisenssin mukaisesti. Avoimen lähdekoodin oikeudelliset tiedot ja tekijätiedot löytyvät tuotteen asentamiseen käytettävältä tallennusvälineeltä.

### Euroopan unionin (EU) ja Yhdistyneen kuningaskunnan (UK) sähkö- ja elektroniikkaromua koskeva WEEE-direktiivi



— Euroopan unionin WEEE-direktiivin ja Yhdistyneen kuningaskunnan WEEE-säännöksen mukaan EU-maihin myytävissä tuotteissa tai niiden pakkauksissa on oltava yliviivatun roska-astian kuva (erilliskeräysmerkintä). Erilliskeräysmerkintä merkitsee WEEE-direktiivin mukaan sitä, etteivät asiakkaat ja loppukäyttäjät saa hävittää sähkö- ja elektroniikkalaitteistoa tai -lisävarusteita kotitalousjätteenä EU-maissa tai Yhdistyneessä kuningaskunnassa.

EU-maiden ja Yhdistyneen kuningaskunnan asiakkaiden tai loppukäyttäjien on otettava yhteyttä paikalliseen laitetoimittajan edustajaan tai huoltokeskukseen, kun he haluavat lisätietoja oman maansa jätteenkeräysjärjestelmästä.

### Vastuuvapautuslauseke

Pyydämme ottamaan huomioon, että tiettyjä tässä asiakirjassa kuvattuja ominaisuuksia ei voida ehkä käyttää tai niille ei myönnetä käyttöoikeutta jossakin tietyssä järjestelmässä, tai nämä ominaisuudet voivat riippua



tietyn mobiilitilajayksikön ominaispiirteistä tai tiettyjen parametrien asetuksista. Pyydä lisätietoja Motorola Solutionsin yhteyshenkilöltäsi.

© 2023 Motorola Solutions, Inc. All Rights Reserved

## Laadunvarmennusmerkit



## Yhteystiedot

### European Union Contact

Motorola Solutions,

Czerwone Maki 82,

30-392 Krakow, Poland

# Ota yhteyttä

Motorola Solutionsin keskitetty tukikeskus (CMSO) on ensisijainen paikka, josta voit pyytää teknistä tukea, joka sisältyy organisaatiosi Motorola Solutionsin kanssa solmimaan palvelusopimukseen. Motorola Solutions tarjoaa tukea useassa maassa ympäri maailman pystyäkseen reagoimaan asiakkaiden ongelmiin mahdollisimman nopeasti.

Palvelusopimuksen solmineiden asiakkaiden on soitettava CMSO-tukeen kaikissa tilanteissa, jotka on lueteltu sopimuksessa asiakkaan vastuualueina, esimerkiksi seuraavissa tilanteissa:

- vianmäärityksen tulosten ja analyysien varmistamiseksi ennen toimintojen suorittamista.

Organisaatiosi on saanut tuen puhelinnumerot ja muut yhteystiedot, jotka vastaavat maantieteellistä aluetta ja palvelusopimusta. Käyttämällä näitä yhteystietoja saat vastauksen tehokkaimmin. Löydät kuitenkin tarvittaessa yleiset tuen yhteystiedot Motorola Solutionsin verkkosivustolta seuraavasti:

1. Kirjoita selaimen [motorolasolutions.com](https://motorolasolutions.com).
2. Varmista, että organisaatiosi maa tai alue näkyy sivulla. Voit vaihtaa aluetta napsauttamalla tai napauttamalla alueen nimeä.
3. Valitse "Support" (Tuki) [motorolasolutions.com](https://motorolasolutions.com)-sivulla.

## Lisätietoja

Voit lähettää käyttäjädokumentaatiota koskevat kysymykset ja kommentit osoitteeseen [documentation@motorolasolutions.com](mailto:documentation@motorolasolutions.com).

Jos ilmoitat dokumentaatioissa olevasta virheestä, anna seuraavat tiedot:

- asiakirjan nimi ja osanumero
- virheellisen kohdan sivunumero tai otsikko
- virheen kuvaus.

Motorola Solutions tarjoaa useita kursseja, joilla opetetaan järjestelmän käyttöä. Lisätietoa kurssitarjonnasta ja tekniikoista on osoitteessa <https://learning.motorolasolutions.com> .

# Kuvakekäytännöt

Tässä dokumentaationsarjassa annetaan lukijalle visuaalisia vinkkejä. Seuraavia kuvakkeita käytetään kaikkialla dokumentaatioissa.



**VAARA:** Huomiosana VAARA siihen liittyvän turvallisuuskuvakkeen kanssa ilmaisee tietoja, joiden huomioimatta jättäminen aiheuttaa kuoleman tai vakavan loukkaantumisen.



**VAROITUS:** Huomiosana VAROITUS siihen liittyvän turvallisuuskuvakkeen kanssa ilmaisee tietoja, joiden huomioimatta jättäminen voi aiheuttaa kuoleman tai vakavan loukkaantumisen tai vahingoittaa laitetta vakavasti.



**HUOMIO:** Huomiosana HUOMIO siihen liittyvän turvallisuuskuvakkeen kanssa ilmaisee tietoja, joiden huomioimatta jättäminen saattaa aiheuttaa lievän tai keskivakavan loukkaantumisen tai vahingoittaa laitetta vakavasti.

**HUOMIO:** Huomiosana HUOMIO ilman turvallisuuskuvaketta ilmaisee mahdollista vaurioitumista tai loukkaantumista, joka ei liity tuotteeseen.



**TÄRKEÄÄ:** TÄRKEÄT ilmoitukset sisältävät tietoja, jotka ovat keskustelun kannalta merkittäviä, mutta jotka eivät ole HUOMIOITA tai VAROITUKSIA. TÄRKEISIIN ilmoituksiin ei liity varoitustasoa.



**HUOMAUTUS:** HUOMAUTUS sisältää tietoja, jotka ovat ympäröivää tekstiä tärkeämpiä, kuten poikkeuksia tai edellytyksiä. Niissä myös ohjataan lukijaa tutustumaan muualla oleviin lisätietoihin, muistutetaan lukijaa siitä, miten toiminto suoritetaan loppuun (kun tämä ei esimerkiksi ole osa menettelyä) tai kerrotaan lukijalle, missä jokin kohde sijaitsee näytöllä. Huomautukseen ei liity varoitustasoa.

# Tyylikäytännöt

Käytössä ovat seuraavat tyylikäytännöt:

Käytäntö	Kuvaus
<b>Lihavointi</b>	Tätä kirjasinlajia käytetään esimerkiksi ikkunoiden, painikkeiden ja merkintöjen nimissä, kun kyseiset nimet tulevat näkyviin näyttöön (esimerkiksi: <b>Hälytyssein</b> -ikkuna). Kun on selvää, että viittaamme esimerkiksi painikkeeseen, nimeä käytetään yksinään (esimerkki: VALITSE <b>OK</b> ).
Monospacing font in bold	Tätä kirjasinlajia käytetään sanoihin, jotka on tarkoitus kirjoittaa juuri niin kuin ne näkyvät tekstissä (esimerkki: Kirjoita <b>Osoite</b> -kenttään <code>http://ucs01.ucs:9080/</code> ).
Monospace-fontti	Tätä kirjasinlajia käytetään viesteissä, kehoitteissa ja muissa teksteissä, jotka tulevat näkyviin tietokoneen näytölle (esimerkki: Uusi keskeytysmääränpää on lisätty).
<b>&lt;Monospace-fontti lihavoituna kurstiivissa&gt;</b>	Tätä kirjasinlajia käytetään kulmasulkujen kanssa paikkamerkkeinä tarkoittamaan tiettyä ryhmän jäsentä, joita sanat edustavat (esimerkki: <b>&lt;reitittimen numero&gt;</b> ).  <b>HUOMAUTUS:</b> Kirjoitettavissa sekvensseissä kulmasulut on poistettu, jotta vältetään sekaannukset siitä, onko tekstin kulmasulut tarkoitettu kirjoitettaviksi.
ISOT KIRJAIMET	Tätä kirjasinlajia käytetään näppäimistön näppäinten yhteydessä (esimerkki: Paina Y-näppäintä ja sitten ENTER-näppäintä).
<i>Kursiivi</i>	Tätä kirjasinlajia käytetään lainausten yhteydessä. Lainaus on yleensä asiakirjan nimi tai lause toisesta asiakirjasta (esimerkki: <i>Dimetra IP-järjestelmän yleiskatsaus</i> ).
→	Merkkiä → (oikealle osoittavaa nuolta) käytetään osoittamaan ohjeiden valikko- tai välilehtirakennetta silloin, kun ohjeistetaan valitsemaan tietty valikkokohta (esimerkki: <b>File</b> → <b>Save</b> ) tai tietty alivälilehti.

# Sisältö

<b>Turvaohjeet ja oikeudelliset tiedot</b> .....	<b>2</b>
Immateriaalioikeudet ja säädösilmoitukset.....	2
Laadunvarmennusmerkit.....	3
Yhteystiedot.....	3
<b>Ota yhteyttä</b> .....	<b>4</b>
<b>Kuvakekäytännöt</b> .....	<b>5</b>
<b>Tyylikäytännöt</b> .....	<b>6</b>
<b>Tärkeitä turvallisuusohjeita</b> .....	<b>8</b>
<b>Käyttöä koskevat turvallisuusohjeet</b> .....	<b>9</b>
<b>Luku 1: Ominaisuudet ja edut</b> .....	<b>10</b>
<b>Luku 2: Laturin yleiskatsaus</b> .....	<b>11</b>
2.1 Motorola Solutionsin hyväksymät virtalähteet.....	12
2.2 Motorola Solutionsin hyväksymät akut.....	12
2.3 Laturin tekniset tiedot.....	12
<b>Luku 3: Lataaminen</b> .....	<b>13</b>
3.1 Latauksen merkkivalot.....	14
3.2 IMPRES 2 -akun automaattinen kalibrointi.....	15
3.3 Käyttöään loppumisen merkkivalo.....	15
<b>Luku 4: Vianmääritys</b> .....	<b>16</b>
<b>Luku 5: Huolto</b> .....	<b>17</b>

# Tärkeitä turvallisuusohjeita

Tämä asiakirja sisältää tärkeitä turva- ja käyttöohjeita. Lue ohjeet huolellisesti ja pidä ne tallessa.

Ennen kuin käytät akkulaturia, lue kaikki laturia, akkua ja akkua käyttävää radiopuhelinta koskevat ohjeet ja varoitukset.



## **VAROITUS:**

- Lataa vain hyväksytyjä akkuja, jotta vältät vammariskin. Muut akut saattavat räjähtää ja aiheuttaa vammoja ja muita vahinkoja.
- Käytä vain Motorola Solutionsin suosittelemia lisävarusteita, jotta vältät tulipalon ja vammariskin.
- Irrota virtajohto pistorasiasta tai laturista vetämällä pistokkeesta (ei johdosta), jotta virtajohto ei vahingoitu.
- Vältä jatkojohdon käyttöä, sillä se voi aiheuttaa tulipalon tai sähköiskun. Mikäli jatkojohto on välttämätön, käytä vain seuraavanlaisia jatkojohtoja: 18 AWG, pituus enintään 30,48 metriä (100 jalkaa), ja 16 AWG, pituus enintään 45,72 metriä (150 jalkaa).
- Älä käytä rikkoutunutta tai vahingoittunutta laturia, sillä se voi aiheuttaa tulipalon, sähköiskun tai vammoja. Vie vahingoittunut laturi valtuutettuun Motorola Solutions -huoltoon.
- Älä pura laturia, sillä se voi aiheuttaa tulipalon tai sähköiskun. Sitä ei voi korjata itse, eikä varaosia ole saatavilla.
- Irrota laturin virtalähde virtapistokkeesta huollon tai puhdistuksen ajaksi, jotta vältät sähköiskut.

# Käyttöä koskevat turvallisuusohjeet

- Älä käytä laitetta ulkotiloissa. Käytä vain kuivassa ympäristössä.
- Liitä laite vain asianmukaisesti sulakkeella varustettuun ja johdotettuun pistorasiaan, jossa on tuotteessa määritetty oikea jännite.
- Irrota laite verkkojännitteestä irrottamalla virtapistoke pistorasiasta.
- Liitä laite lähellä olevaan pistorasiaan, johon pääsee helposti käsiksi.
- Älä käytä laturia ympäristöissä, joiden lämpötila on yli 40 °C.
- Varmista, että laitteen johtoon ei voi kompastua, johdon päälle ei voi astua eikä johto altistu kosteudelle, vahingoittumiselle tai rasitukselle.
- Virtalähteen lähtöteho ei saa ylittää laturin pohjassa mainittua teholuokitusta.

## Luku 1

# Ominaisuudet ja edut

IMPRES 2 -energiaratkaisu on Motorola Solutionsin kehittämä edistynyt Tri-Chemistry-energiajärjestelmä.

Järjestelmä koostuu IMPRES 2 -akuista, adaptiivisesta IMPRES 2 -laturista, radiopuhelinlaitteistosta ja ohjelmistosta, jonka kautta IMPRES 2 -yhteensopivat radiopuhelimet saavat yhteyden IMPRES 2 -akkuihin.

Adaptiivisesta IMPRES 2 -laturista on seuraavanlaista hyötyä, kun sitä käytetään Motorola Solutionsin IMPRES 2 -akkujen kanssa:

- maksimoi akunkeston vähentämällä hitaassa latauksessa ja latauksen jälkeen muodostuvaa lämpöä merkittävästi
- nopeuttaa IMPRES 2 -litiumioniakkujen latausta
- henkilöstöä ei tarvitse kouluttaa akkujen huoltotehtäviin.

Ainutlaatuisen patentoidun järjestelmän ansiosta IMPRES 2 -akun käytön seuraamista ja kirjaamista tai akun manuaalisia kalibrointisyklejä ei tarvita, eikä akkuja tarvitse poistaa latureista latauksen jälkeen.

Adaptiivinen IMPRES 2 -laturi seuraa IMPRES 2 -akun käyttötapaa, tallentaa tiedot IMPRES 2 -akkuun ja tekee kalibroinnin vain tarvittaessa.

IMPRES 2 -akku ei ylikuumene adaptiivisessa IMPRES 2 -laturissa riippumatta siitä, kuinka pitkäksi aikaa akku jätetään latauspaikkaan. Laturi seuraa akun tilaa ja lataa akun aina tarvittaessa.



## Luku 2

# Laturin yleiskatsaus

## Laturin yleiskatsaus

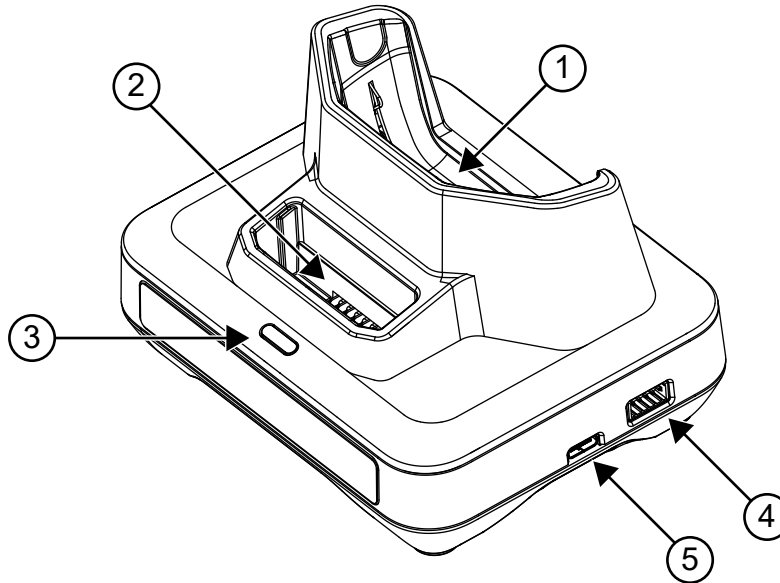

Taulukko 1: Laturin yleiskatsaus ja kuvaus

Kohde	Kuvaus
1	Radiopuhelimen latauspaikka
2	Akun latauspaikka
3	Laturin merkkivalo – akun latauksen tilamerkkivalo
4	Ohjelmointi- tai kalustonhallintaportti – vaatii viestintämoduulin (osanumero NNTN8870). <sup>1</sup>
5	USB Type C – virransyöttö

Latauspaikkoihin voi asettaa joko radiopuhelimen, jossa on IMPRES 2 -akku, ja/tai pelkän IMPRES 2 -akun.

<sup>1</sup> Tilaa tuote ottamalla yhteyttä Motorola Solutionsin paikalliseen myyntiedustajaan

## 2.1

# Motorola Solutionsin hyväksymät virtalähteet

Taulukko 2: Motorola Solutionsin hyväksymät virtalähteet

Virtalähde	Virtalähteen kuvaus	Maakohtainen pistoke
PS000555A02	15,75 W, 100–240 V	Eurooppa

## 2.2

# Motorola Solutionsin hyväksymät akut



Taulukko 3: Motorola Solutionsin hyväksymät akut

Akun osanumero	IMPRES 2™
PMNN4830_	Kyllä

## 2.3

# Laturin tekniset tiedot

Taulukko 4: Laturin tekniset tiedot

Laturi	Tulo	Lähtö
PMPN4632_	5,25 V  , 3 A	Laite: 5 V  , 1,5 A Akku: 4,4 V  , 1,5 A

## Luku 3

# Lataaminen

Adaptiivinen IMPRES 2™ -latausjärjestelmä on täysin automaattinen akunhuoltojärjestelmä.

 **HUOMAUTUS:** Jotta voit varmistaa optimoidun latauksen, sammuta radiopuhelin latauksen ajaksi, kun se ei siirrä tietoa langattomasti Wi-Fi- tai Bluetooth-yhteydellä.

### Menettely:

1. Liitä virtajohdon laturin puoleinen pää laturin sivulla olevaan virtaliitäntään.
2. Liitä virtajohdon pistorasian puoleinen pää sopivaan pistorasiaan.  
Laturin merkkivalo välähtää kerran vihreänä merkiksi siitä, että laturi saa virtaa.
3. Aseta IMPRES 2 -akku käyttävä radiopuhelin tai pelkkä IMPRES 2 -akku latauspaikkaan.
  - a. Kohdista radiopuhelimen tai akun liitinpinnat latauspaikan liitinpintoihin.
  - b. Paina radiopuhelin tai akku kiinni latauspaikkaan, jotta laturin ja radiopuhelimen tai akun liitinpinnat koskettavat toisiaan kunnolla.

**Kuva 1: Radiopuhelimen lataaminen akku asennettuna**

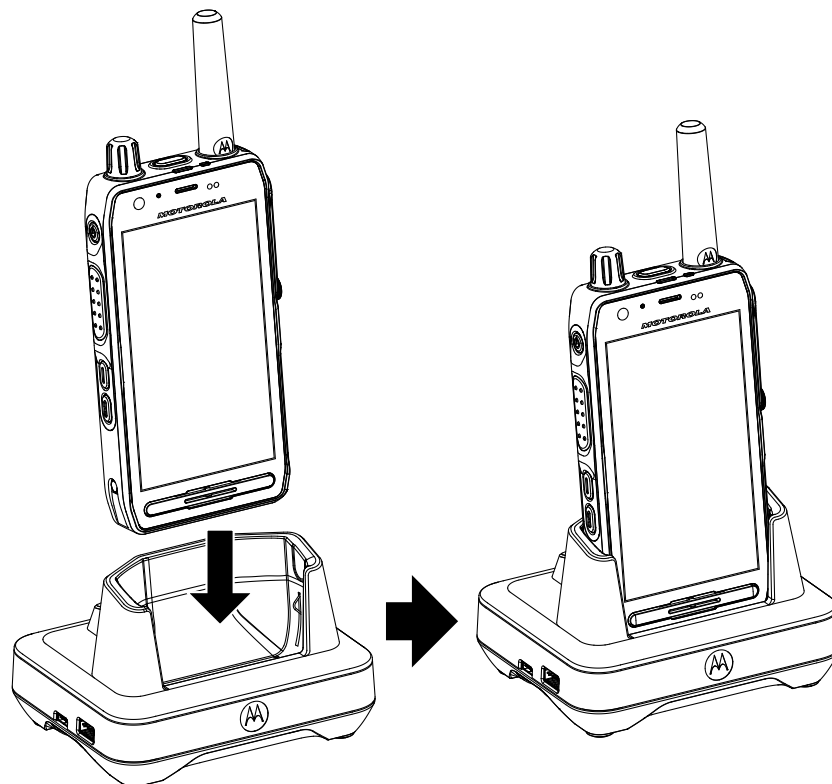

**Kuva 2: Akun lataaminen**

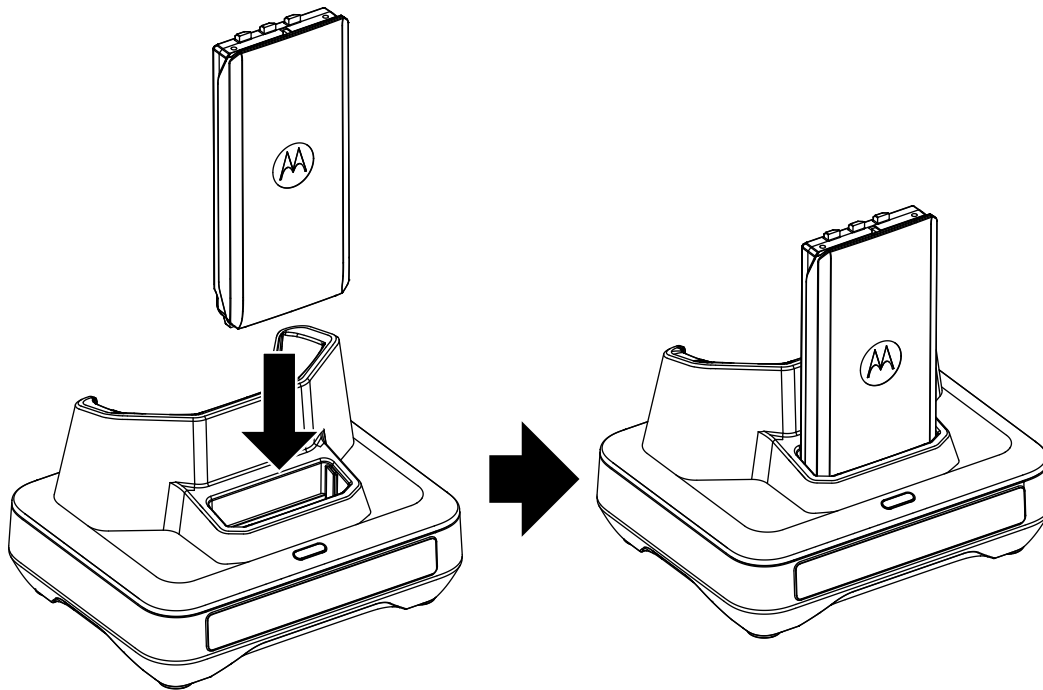

- c. Kun IMPRES 2 -akku on oikein latauspaikassa, laturin merkkivalo ilmaisee syttymällä, että laturi on tunnistanut akun. Lisätietoja latauksen merkkivaloista on kohdassa [Taulukko 5: Akun latauksen merkkivalot sivulla 14](#).
4. Irrota radiopuhelin tai akku laturista vetämällä suoraan ylöspäin, kunnes radiopuhelin tai akku on kokonaan ulkona laturin kotelosta.





### 3.1

## Latauksen merkkivalot

Seuraavaa taulukkoa sovelletaan vain, kun akkua ladataan akun latauspaikassa. Kun radiopuhelinta ladataan radiopuhelimen latauspaikassa, katso tiedot vastaavasti näytöltä ja radiopuhelimen latauksen merkkivalosta.

**Taulukko 5: Akun latauksen merkkivalot**

Tila	LED-merkkivalo	Kuvaus
Virta kytketty	Palaa vihreänä noin sekunnin ajan 	Laturi saa virtaa
Ladataan	Palaa punaisena 	Akku on pikalataustilassa
90 % ladattu	Vilkkuu vihreänä 	Akun lataustila on vähintään 90 %

Tila	LED-merkkivalo	Kuvaus
Täyteen ladattu	Palaa vihreänä 	Akku on ladattu lähes täyteen tai täyteen
Vika	Vilkkuu punaisena 	Lisätietoja on kohdassa <a href="#">Vianmääritys sivulla 16.</a>
Valmiustila	Vilkkuu keltaisena 	Akku odottaa pikalatausta. Akku voi olla liian kuuma tai kylmä tai sen jännite voi olla liian pieni
Käyttöikä päättynyt	Palaa vuorotellen punaisena ja vihreänä 	Akkua voi edelleen käyttää, mutta sen nimelliskäyttöikä saattaa lähestyä loppuaan

### 3.2

## IMPRES 2 -akun automaattinen kalibrointi

Motorola Solutionsin adaptiivinen IMPRES 2 -laturi pystyy määrittämään, milloin akku täytyy kalibroida, kun laturia käytetään yhdessä Motorola Solutionsin IMPRES 2 -akun kanssa.



**HUOMAUTUS:** Radiopuhelimen latauspaikka ei tee kalibrointia.

IMPRES 2 -akun on oltava ulkona IMPRES 2 -latauspaikasta yli 30 minuuttia, jotta automaattinen kalibrointi ja säätö käynnistyy.

Kun IMPRES 2 -akku on asetettu laturiin oikein, laturi määrittää, tarvitseeko akku kalibroida. Jos akku tarvitsee kalibroida, laturin merkkivalo syttyy automaattisesti ja palaa keltaisena. Toiminto voi kestää jopa yli 12 tuntia. Kesto riippuu akun varauksen tilasta ja kapasiteetista, kun se asetetaan laturiin.

IMPRES 2 -akun kalibrointi tai lataus on suoritettava loppuun, jotta toiminto onnistuu. Jätä akku laturiin, kunnes laturin merkkivalo palaa vihreänä. Laturi lataa IMPRES 2 -akun automaattisesti kalibroinnin jälkeen.

### 3.3

## Käyttöiän loppumisen merkkivalo

IMPRES 2 -laturi saattaa osoittaa IMPRES 2 -akun käyttöiän loppumisen vuorotellen punaisena ja vihreänä palavalla merkkivalolla, kun kalibrointi tai säätö on valmis. Jos akussa on itsekalibrointikuvake, laturi saattaa osoittaa akun käyttöiän loppumisen lyhyesti akkua asetettaessa ja merkkivalo vilkkuu punaisena ja vihreänä latauksen loputtua.

Kun akkuja käytetään, normaali kuluminen vähentää niiden käytettävissä olevaa kapasiteettia. IMPRES 2 -laturit vertaavat IMPRES 2 -akkujen todellista kapasiteettia niiden nimelliskapasiteettiin. Jos kapasiteetti on hyvin pieni, IMPRES 2 -akun käyttöikä on ehkä loppumassa. IMPRES 2 -akkua voi käyttää edelleen. Joissakin tilanteissa voi olla parasta antaa akku käyttöön henkilölle, joka ei tarvitse suurta akkukapasiteettia työvuoron suorittamiseen.

## Luku 4

# Vianmääritys

Adaptiivisessa laturissa on seuraavat ominaisuudet:

- yleisvirtalähde
- tasavirtainen pikalaturi
- negatiivista pulssia säättävä laturi
- kalibrointiyksikkö
- USB Type A -lähtö
- käyttäjän valittavissa oleva kytkin, jolla kalibrointi otetaan käyttöön tai poistetaan käytöstä.

Edellä mainittujen ominaisuuksien yhdistelmä on ainutlaatuinen pöytälaturissa. Siksi radiopuhelimen käyttöä ei suositella, kun radiopuhelimeen kiinnitettyä akkua ladataan.

Kalibroinnin aikana akku tyhjenee täysin. Tämän vuoksi radiopuhelin voi sammua kalibrointitilassa. Radiopuhelimen käyttö latauksen aikana voi vähentää hieman sen suorituskykyä ja pidentää akun latausaikaa.

Tarkista aina merkkivalon väri, kun teet vianmääritystä.

### Taulukko 6: Vianmääritys

Ongelma	Ohjeet
Laturin merkkivalo ei pala <ul style="list-style-type: none"><li>• Ladattava akku ei kosketa laturia.</li><li>• Laturi ei saa virtaa.</li></ul>	Tarkista, että akku on asetettu laturiin oikein. Varmista, että virtajohto on liitetty tukevasti laturiin ja oikeanlaiseen pistorasiaan ja että pistorasia saa virtaa.
Merkkivalo vilkkuu punaisena <ul style="list-style-type: none"><li>• Ladattava akku ei kosketa laturia.</li><li>• Akku ei ole ladattava.</li></ul>	Poista akku laturista ja aseta se takaisin. <ul style="list-style-type: none"><li>• Varmista, että akku on Motorola Solutionsin hyväksymä, kohdasta <a href="#">Motorola Solutionsin hyväksymät akut sivulla 12</a>. Muut akut eivät välttämättä lataudu.</li><li>• Katkaise akkulaturista virta ja puhdista sekä akun että laturin kullanväriset, metalliset liitinpinnat puhtaalla, kuivalla liinalla.</li><li>• Vaihda akku.</li></ul>
Merkkivalo vilkkuu keltaisena <ul style="list-style-type: none"><li>• Akku odottaa lataamista. Akun lämpötila saattaa olla alle 5 °C tai yli 40 °C, tai akun jännite saattaa olla ennalta määritettyä pikalatauksen kynnyksarvoa pienempi.</li></ul>	Kun tilanne korjataan, akku alkaa latautua automaattisesti.

## Luku 5

# Huolto

Adaptiivisia IMPRES 2 -latureita ei voi korjata. Tilaa vaihtolaturi tarvittaessa Motorola Solutionsin paikalliselta myyntiedustajalta.

# Användarhandbok för den adaptiva IMPRES 2- enhetsladdaren PMPN4632

**DECEMBER 2023**

© 2023 Motorola Solutions, Inc. All Rights Reserved.



MN009420A01-AC



# Säkerhet och juridisk information

Det här avsnittet innehåller säkerhetsinformation och juridisk information för den här produkten.

## Immateriella rättigheter och föreskrifter

### Upphovsrätt

De Motorola Solutions-produkter som beskrivs i det här dokumentet kan omfatta upphovsrättsskyddade datorprogram. Lagar i USA och andra länder skyddar, för Motorola Solutions, vissa exklusiva rättigheter för upphovsrättsskyddade datorprogram. Följaktligen får inte copyrightskyddade datorprogram från Motorola Solutions, i Motorola Solutions-produkterna som beskrivs i det här dokumentet, kopieras eller reproduceras utan uttrycklig skriftlig tillåtelse från Motorola Solutions.

Ingen del av det här dokumentet får återskapas, skickas eller lagras i elektronisk form eller översättas till något språk eller datorspråk, i någon form eller på något sätt, utan föregående skriftligt medgivande från Motorola Solutions, Inc.

### Varumärken

MOTOROLA, MOTO, MOTOROLA SOLUTIONS, and the Stylized M Logo are trademarks or registered trademarks of Motorola Trademark Holdings, LLC and are used under license. All other trademarks are the property of their respective owners.

### Licensrättigheter

Köp av Motorola Solutions-produkter ska inte innebära beviljande av, antingen direkt eller genom implikation, hinder eller på annat sätt, någon licens under copyrighträttigheterna, patent, eller patentansökningar från Motorola Solutions, med undantag för den normala icke-exklusiva royalty-fria licensen att använda som uppstår genom lagen vid försäljningen av en produkt.

### Innehåll med öppen källkod

Den här produkten kan innehålla programvara med öppen källkod som används under licens. Se produktinstallationsmediet för fullständig juridisk information om öppen källkod och attributinneåll.

### EU:s och Storbritanniens direktiv om avfall från elektrisk och elektronisk utrustning (WEEE)



Enligt EU:s och Storbritanniens WEEE-direktiv måste etiketten med en överstruken soptunna finnas på produkter som säljs till EU-länder och Storbritannien (eller i vissa fall på förpackningen). Enligt definitionen i WEEE-direktivet innebär etiketten med en överstruken soptunna att kunder och slutanvändare i EU-länder och Storbritannien inte får kasta elektronisk och elektrisk utrustning eller elektroniska och elektriska tillbehör i hushållsavfallet.

Kunder och slutanvändare i EU-länder och Storbritannien bör kontakta sin lokala leverantörsrepresentant eller sitt lokala utrustningsservicecenter för information om avfallsinsamlingssystem för landet.

### Friskrivning

Observera att vissa funktioner, hjälpmedel och möjligheter som beskrivs i det här dokumentet kanske inte är tillämpliga på eller licensierade för användning i ett specifikt system, eller så kan de vara beroende av

en specifik mobilabbonentenhets särskilda egenskaper eller konfiguration av vissa parametrar. Kontakta din Motorola Solutions-kontaktperson för att få mer information.

© 2023 Motorola Solutions, Inc. All Rights Reserved

## Certifieringsmärken



## Kontaktadress

### European Union Contact

Motorola Solutions,

Czerwone Maki 82,

30-392 Krakow, Poland

# Kontakta oss

CMSO (Centralized Solutions Support Center) är den primära kontakten för teknisk support som ingår i ditt företags tjänsteavtal med Motorola Solutions. Motorola Solutions tillhandahåller support från flera länder runt om i världen för att snabbare kunna svara på kundproblem.

Kunder med tjänsteavtal ska ringa till CMSO i alla situationer som anges under Kundens ansvarsskyldigheter i avtalet, såsom:

- För att bekräfta felsökningsresultat och analyser innan några åtgärder vidtas

Din organisation har fått supporttelefonnummer och annan kontaktinformation för din geografiska region och tjänsteavtal. Använd den kontaktinformationen för att få bästa och mest effektiva svar. Om det behövs kan du också hitta kontaktinformation för allmän support på Motorola Solutions webbplats genom att följa dessa steg:

1. Ange [motorolasolutions.com](https://motorolasolutions.com) i webbläsaren.
2. Kontrollera att organisationens land eller region visas på sidan. Om du klickar eller trycker på namnet på regionen kan du ändra den.
3. Välj "Support" på sidan [motorolasolutions.com](https://motorolasolutions.com).

## Kommentarer

Skicka frågor och kommentarer om användardokumentationen till [documentation@motorolasolutions.com](mailto:documentation@motorolasolutions.com).

Ange följande information när du rapporterar ett fel i dokumentationen:

- Dokumentets titel och artikelnummer
- Sidnumret eller rubriken på det avsnitt där felet finns
- En beskrivning av felet

Motorola Solutions erbjuder olika kurser som syftar till att lära dig mer om systemet. Om du vill ha mer information om aktuellt kursutbud och teknikkanaler kan du besöka <https://learning.motorolasolutions.com>.

# Ikonkonventioner

Dokumentationen är avsedd att ge läsaren visuell hjälp. Följande ikoner används i hela dokumentationen.



**FARA:** Signalordet FARA med tillhörande säkerhetsikon visas vid information som, om du bortser från den, leder till döden eller allvarlig skada.



**WARNING:** Signalordet WARNING med tillhörande säkerhetsikon visas vid information som, om du bortser från den, kan leda till döden eller allvarlig skada, eller allvarlig produktskada.



**FÖRSIKTIGT:** Signalordet VAR FÖRSIKTIG med tillhörande säkerhetsikon visas vid information som, om du bortser från den, kan leda till mindre allvarlig skada, eller allvarlig produktskada.

**FÖRSIKTIGT:** Signalordet VAR FÖRSIKTIG kan användas utan säkerhetsikonen för att ange möjlig skada som inte är relaterad till produkten.



**VIKTIGT:** Meddelanden med märkningen VIKTIGT innehåller information som är avgörande för den aktuella diskussionen, men som inte meriterar märkningen VAR FÖRSIKTIG eller WARNING. Det finns ingen varningsnivå associerad med meddelanden med märkningen VIKTIGT.



**OBS!:** OBS! anger information som är viktigare än omgivande text, till exempel undantag eller krav. Används även för att hänvisa läsaren till ytterligare information, påminna om hur en åtgärd utförs (till exempel om den inte ingår i den procedur som beskrivs) eller för att visa var något finns på skärmen. Det finns ingen varningsnivå för obs-meddelanden.

# Stilkonventioner

Följande stilkonventioner används:

Konvention	Beskrivning
<b>Fet stil</b>	Det här formatet används för namn på till exempel fönster, knappar och etiketter när de namnen visas på skärmen (till exempel fönstret <b>Blåddra efter larm</b> ). När det är tydligt att vi hänvisar till till exempel en knapp används namnet ensamt (exempel: Klicka på <b>OK</b> ).
Monospacing font in bold	Det här formatet används för ord som ska skrivas exakt som de visas i texten (exempel: I fältet <b>Adress</b> skriver du <code>http://ucs01.ucs:9080/</code> ).
Teckensnitt med fast teckenbredd	Det här formatet används för meddelanden, uppmaningar och annan text som visas på datorskärmen (exempel: En ny spårningsdestination har lagts till).
<i>&lt;Teckensnitt med fast teckenbredd i fet kursiv stil&gt;</i>	Det här typsnittet används med vinkelparenteser som platshållare för en specifik grupp som orden representerar (exempel: <i>&lt;routernummer&gt;</i> ).  <b>OBS!</b> I de sekvenser som ska skrivas utelämnas vinkelparenteserna för att undvika förvirring om vinkelparenteserna ska tas med i texten att skriva eller inte.
VERSALER	Det här formatet används för tangenter på tangentbordet (exempel: Tryck på Y och sedan på ENTER).
<i>Kursiv stil</i>	Det här formatet används för källhänvisningar. Källhänvisningar är vanligtvis namn på dokument eller fraser från andra dokument (exempel: <i>Översikt över Dimetra IP-system</i> ).
→	"→" (pil som pekar åt höger) används till att ange meny- eller flikstrukturer i instruktioner om hur du väljer ett visst menyalternativ (exempel: <b>File</b> → <b>Save</b> ) eller en viss underflik.

# Innehållsförteckning

<b>Säkerhet och juridisk information</b> .....	<b>2</b>
Immateriella rättigheter och föreskrifter.....	2
Certifieringsmärken.....	3
Kontaktadress.....	3
<b>Kontakta oss</b> .....	<b>4</b>
<b>Ikonkonventioner</b> .....	<b>5</b>
<b>Stilkonventioner</b> .....	<b>6</b>
<b>Viktiga säkerhetsinstruktioner</b> .....	<b>8</b>
<b>Riktlinjer för användningssäkerhet</b> .....	<b>9</b>
<b>Kapitel 1: Funktioner och fördelar</b> .....	<b>10</b>
<b>Kapitel 2: Översikt över laddaren</b> .....	<b>11</b>
2.1 Nätadapttrar som är godkända av Motorola Solutions.....	12
2.2 Batterier som är godkända av Motorola Solutions.....	12
2.3 Specifikationer för laddare.....	12
<b>Kapitel 3: Laddningsprocedur</b> .....	<b>13</b>
3.1 Laddningsindikatorer.....	14
3.2 Automatisk IMPRES 2-batterikalibrering.....	15
3.3 Indikation om slutgiltig livslängd.....	15
<b>Kapitel 4: Felsökning</b> .....	<b>16</b>
<b>Kapitel 5: Service</b> .....	<b>17</b>

# Viktiga säkerhetsinstruktioner

Det här dokumentet innehåller viktiga säkerhets- och användningsanvisningar. Läs anvisningarna noggrant och spara dem för framtida behov.

Innan du använder batteriladdaren bör du läsa samtliga instruktioner och varningar om laddaren, batteriet och radioenheten där batteriet används.



## **VARNING:**

- För att minska risken för skada ska du endast ladda uppladdningsbara godkända batterier. Andra batterier kan explodera, vilket kan leda till personskador eller skador på egendom.
- För att minska risken för brand, elektriska stötar eller personskador ska endast tillbehör som rekommenderas av Motorola Solutions användas.
- Minska risken för skador på nätsladden genom att dra i kontakten i stället för i sladden när du kopplar bort nätsladden från eluttaget eller laddaren.
- Undvik att använda en förlängningssladd för att minska risken för brand eller elektriska stötar. Om en förlängningssladd måste användas ska du se till att sladdstorleken är 18 AWG för längder upp till 30,48 m och 16 AWG för längder upp till 45,72 m.
- Minska risken för brand, elstötar och personskador genom att inte använda laddaren om den är skadad på något sätt. Ta den till en kvalificerad Motorola Solutions-servicerepresentant.
- För att minska risken för brand eller elektriska stötar får laddaren inte plockas isär. Den kan inte repareras och reservdelar finns inte tillgängliga.
- Minska risken för elektriska stötar genom att koppla ur laddarens nätadapter från eluttaget innan du utför underhåll eller rengöring.

# Riktlinjer för användningssäkerhet

- Utrustningen är inte avsedd för utomhusanvändning. Använd endast under torra förhållanden.
- Anslut endast utrustningen till ett säkrat eluttag med rätt spänning, enligt angivelsen på produkten.
- Koppla bort från nätspänningen genom att dra ut stickkontakten ur eluttaget.
- Utrustningen måste anslutas till ett eluttag som är nära och lättillgängligt.
- Maximal omgivningstemperatur för laddaren får inte överstiga 40 °C.
- Se till att sladden dras så att det inte finns risk för att någon kliver eller snubblar på den eller att den utsätts för vatten eller andra påfrestningar.
- Uteffekten från strömförsörjningen får inte överstiga klassificeringen som anges på etiketten på laddarens undersida.



## Kapitel 1

# Funktioner och fördelar

Energilösningen för IMPRES 2 är ett avancerat Tri-Chemistry-energisystem utvecklat av Motorola Solutions.

Systemet består av IMPRES 2-batterier, en adaptiv IMPRES 2-laddare, radiomaskinvara och programvara som gör det möjligt för IMPRES 2-kompatibla radioenheter att kommunicera med IMPRES 2-batterier.

När den adaptiva IMPRES 2-laddaren används med Motorola Solutions IMPRES 2-batterier får du följande fördelar:

- Batteriets livslängd maximeras eftersom batteriet inte blir lika varmt under underhålls- och efterladdningscykler.
- Snabbare IMPRES 2-litiumjonbatteriladdning.
- Behovet av att utbilda personal för att underhålla batterierna försvinner.

Med det här unika patenterade systemet behöver du inte spåra och registrera användning av IMPRES 2-batterier, utföra manuella kalibreringscykler eller ta ur batterier ur laddare när laddningen är klar.

Den adaptiva IMPRES 2-laddaren övervakar användningsmönstret för IMPRES 2-batteriet, lagrar informationen i IMPRES 2-batteriet och utför en kalibreringscykel när den behövs.

Den adaptiva IMPRES 2-laddaren överhettar inte IMPRES 2-batteriet oavsett hur länge det är kvar i facket. Laddaren övervakar batteriet och laddar det automatiskt vid behov.

## Kapitel 2

# Översikt över laddaren

## Översikt över laddaren

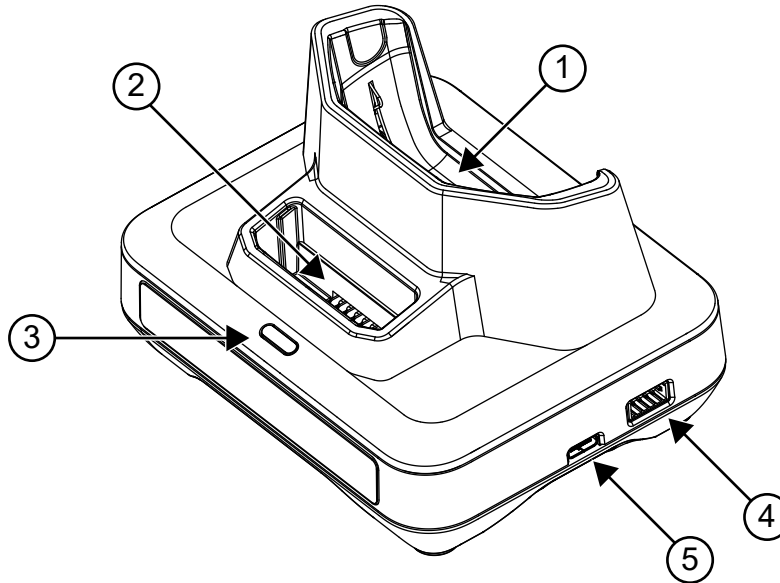

Tabell 1: Översikt över och beskrivning av laddaren

Artikel	Beskrivning
1	Radioladdningsfack
2	Batteriladdningsfack
3	Laddningsindikator – statusindikator för batteriladdning
4	Port för programmering och hantering av maskinpark – kräver en kommunikationsmodul (artikelnummer: NNTN8870). <sup>1</sup>
5	USB Type C – nätadapteringång

Laddarens fack rymmer antingen en radio med ett isatt IMPRES 2-batteri eller endast ett IMPRES 2-batteri.

<sup>1</sup> Kontakta din lokala Motorola Solutions-säljare för att beställa den här artikeln

## 2.1

# Nätadapterar som är godkända av Motorola Solutions

Tabell 2: Nätadapterar som är godkända av Motorola Solutions

Nätadapter	Beskrivning av nätadapter	Landskontakt
PS000555A02	15,75 W, 100–240 V	Europa

## 2.2

# Batterier som är godkända av Motorola Solutions

Tabell 3: Batterier som är godkända av Motorola Solutions

Batteriets artikelnummer	IMPRES 2™
PMNN4830_	Ja

## 2.3

# Specifikationer för laddare

Tabell 4: Specifikationer för laddare

Laddare	Ineffekt	Uteffekt
PMPN4632_	5,25 V $\overline{=}$ , 3 A	Enhet: 5 V $\overline{=}$ , 1,5 A Batteri: 4,4 V $\overline{=}$ , 1,5 A

## Kapitel 3

# Laddningsprocedur

Det adaptiva laddningssystemet IMPRES 2™ är ett helautomatiskt batteriskötselsystem.

 **OBS!:** För att säkerställa optimala laddningsprestanda ska du stänga av radion medan den laddas, såvida inte radion sänder data trådlöst via wifi eller Bluetooth.

### Procedur:

1. Anslut laddarens ände av nätadaptern till strömuttaget på sidan av laddaren.
2. Anslut vägguttagets ände av nätadaptern till lämpligt vägguttag.  
När startsekvensen har slutförts blinkar laddningsindikatorn grönt en gång.
3. Sätt i en radio med ett IMPRES 2-batteri eller ett fristående IMPRES 2-batteri i laddningsfacket.
  - a. Rikta in radio- eller batterikontakterna med kontakterna i laddningsfacket.
  - b. Tryck in radion eller batteriet i facket för att säkerställa fullständig kontakt mellan laddaren och radio- eller batterikontakterna.

**Bild 1: Ladda radion med ett batteri**

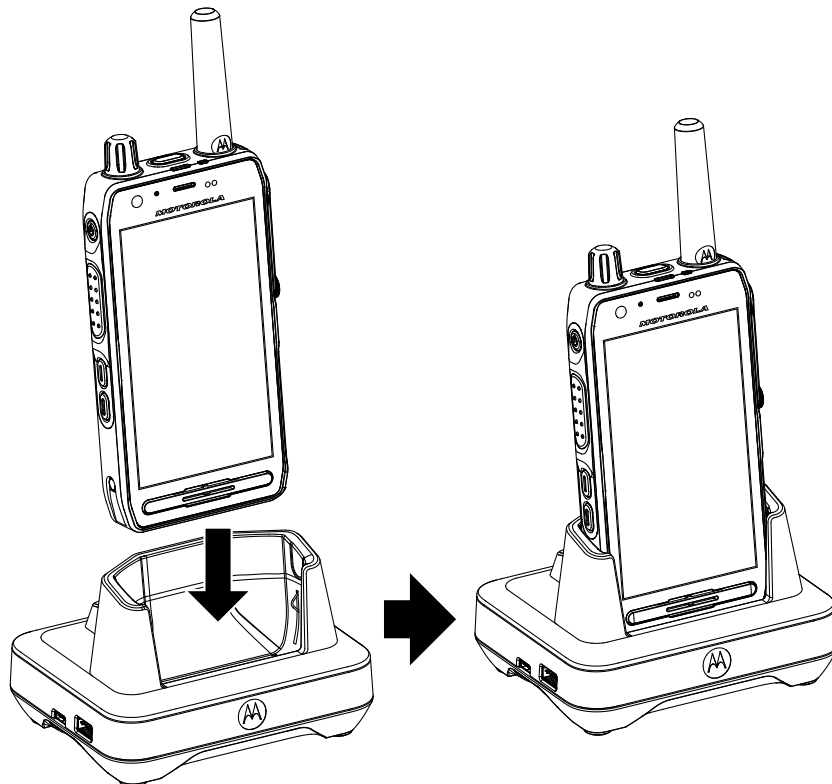

**Bild 2: Ladda ett batteri**

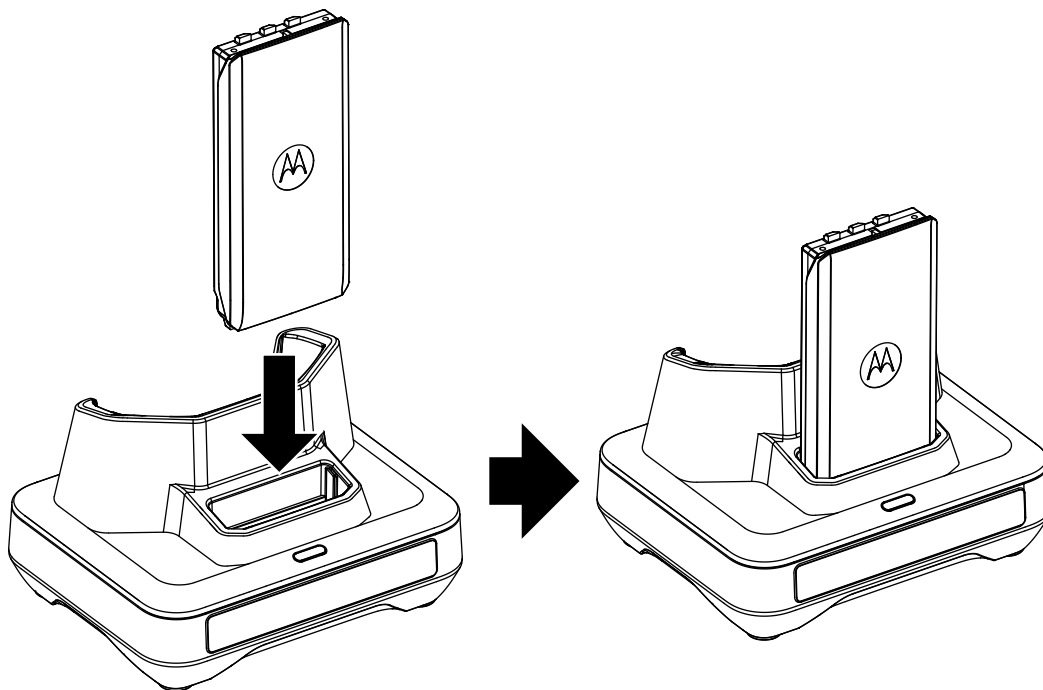



- c. När IMPRES 2-batteriet sitter korrekt i facket tänds laddningsindikatorn, vilket visar att laddaren har identifierat att batteriet sitter i facket. Se laddningsindikatorerna i [Tabell 5: Laddningsindikatorer för batterier på sidan 14](#).
- 4. Om du vill ta bort en radio eller ett batteri från laddaren drar du rakt uppåt tills radion eller batteriet är helt fri från laddarhöljet.





### 3.1

## Laddningsindikatorer

Följande tabell är endast tillämplig när ett batteri laddas i laddningsfacket. När en radio laddas i radions laddningsfack ska du se på radions skärm och laddningsindikator.

**Tabell 5: Laddningsindikatorer för batterier**

Status	LED-indikator	Beskrivning
Start	Grönt i ungefär en sekund 	Laddaren har ström
Laddar	Lyser rött 	Batteriet är i snabb-laddningsläge
90 % laddat	Blinkar grönt 	Batteriet är laddat till 90 % eller mer

Status	LED-indikator	Beskrivning
Fulladdat	Fast grönt sken 	Batteriet är nästan laddat eller fulladdat
Fel	Blinkar rött 	Mer information finns i <a href="#">Felsökning på sidan 16</a> .
Standby	Blinkar gult 	Batteriet väntar på att snabbaddas. Batteriet kan vara för varmt, för kallt eller ha för låg spänning
Slutet på livslängden	Omväxlande rött/grönt sken 	Batteriet är fortsatt användbart men kan närma sig slutet av den beräknade livslängden

### 3.2

## Automatisk IMPRES 2-batterikalibrering

Den adaptiva IMPRES 2-laddaren från Motorola Solutions kan avgöra när batteriet ska kalibreras om det används med ett IMPRES 2-batteri från Motorola Solutions.



**OBS!** Radioladdningsfacket utför inte kalibreringsprocessen.

IMPRES 2-batteriet måste tas ut ur IMPRES 2-laddningsfacket i över 30 minuter för att genomgå automatisk kalibrering och rekonditionering.

När ett IMPRES 2-batteri är korrekt isatt i laddaren avgör laddaren om det är lämpligt att kalibrera batteriet. Om batteriet behöver kalibreras indikerar laddaren detta automatiskt med ett fast gult sken. Processen kan ta upp till 12 timmar eller mer att slutföra, beroende på batteriets laddningstillstånd och kapacitetsklassificering när det sätts i.

För att processen ska vara effektiv måste IMPRES 2-batteriet få slutföra kalibreringen eller laddningsprocessen. Låt batteriet sitta kvar i laddaren tills den lyser med ett fast grönt sken. När kalibreringscykeln är klar laddar laddaren automatiskt IMPRES 2-batteriet.

### 3.3

## Indikation om slutgiltig livslängd

IMPRES 2-laddaren kan indikera att IMPRES 2-batteriet nått slutet av sin livslängd genom att växla mellan att lysa rött och grönt efter framgångsrikt slutförande av kalibrering eller rekonditionering. För batterier med självkalibreringsikon kan laddaren tillfälligt ange att batteriet nått slutet av sin livslängd när det sätts i, och fortsätter att blinka rött och grönt när laddningen är klar.

När batterier används minskar normalt slitage tillgänglig kapacitet. IMPRES 2-laddare jämför IMPRES 2-batteriets kapacitet med batteriets nominella kapacitet. När kapaciteten är på ett mycket lågt värde kan IMPRES 2-batteriet närma sig slutet av sin livslängd. IMPRES 2-batteriet kan fortfarande användas. I vissa fall kan det vara bättre att ge batteriet till någon som inte behöver stor batterikapacitet för att genomföra ett arbetsskift.

## Kapitel 4

# Felsökning

Den adaptiva laddaren har följande funktioner:

- En universell nätadapter
- En snabbbladdare med konstant ström
- En konditioneringsladdare för negativ puls
- En kalibreringsenhet
- En USB Type A-utgång
- En av användaren valbar ON- eller OFF-brytare för att slå på/av kalibrering.

Kombinationen av ovanstående funktioner är unik i en bordsladdare. Därför rekommenderas inte användning av radion med ett batteri i laddaren.

Under kalibreringsprocessen blir batteriet helt urladdat. Det innebär att radion kan stängas av under kalibreringsläget. Under laddningsprocessen kan radiofunktionen leda till minimalt minskad radioprestanda och längre batteriladdningstid.

Vid felsökning ska du alltid observera indikatorlampans färg.

**Tabell 6: Felsökning**

Problem	Gör så här ...
Ingen indikation på att den laddar <ul style="list-style-type: none"><li>• Det finns ingen kontakt med laddaren.</li><li>• Ingen strömförsörjning till laddaren.</li></ul>	Kontrollera att batteriet är korrekt isatt.  Kontrollera att nätadaptern är ordentligt ansluten till laddaren och ett lämpligt vägguttag och att det finns ström till uttaget.
Indikatorn blinkar rött <ul style="list-style-type: none"><li>• Det finns ingen kontakt med laddaren.</li><li>• Batteriet kan inte laddas.</li></ul>	Ta bort batteriet från laddaren och sätt tillbaka det igen. <ul style="list-style-type: none"><li>• Kontrollera att batteriet är ett godkänt Motorola Solutions-batteri som anges i <a href="#">Batterier som är godkända av Motorola Solutions på sidan 12</a>. Andra batterier kanske inte går att ladda.</li><li>• Koppla bort strömmen från batteriladdaren och använd en ren, torr trasa för att rengöra de guldpläterade metallkontaktarna på batteriet och laddaren.</li><li>• Byt ut batteriet.</li></ul>
Indikatorn blinkar gult <ul style="list-style-type: none"><li>• Batteriet väntar på att laddas. Batteritemperaturen kan vara lägre än 5 °C, över 40 °C, eller så kan batterispänningen vara lägre än det förinställda tröskelvärdet för snabbbladdning.</li></ul>	När detta tillstånd har åtgärdats börjar batteriet laddas automatiskt.

## Kapitel 5

# Service

Adaptiva IMPRES 2-laddare går inte att reparera. Beställ vid behov ersättningsladdare från din lokala Motorola Solutions-försäljningsrepresentant.



# IMPRES 2 Adaptif Üniteli Şarj Cihazı PMPN4632 Kullanım Kılavuzu

**ARALIK 2023**

© 2023 Motorola Solutions, Inc. All Rights Reserved.



MN009420A01-AC

# Güvenlik Bilgileri ve Yasal Bilgiler

Bu bölümde, bu ürün için güvenlik bilgileri ve yasal bilgiler verilmektedir.

## Fikri Mülkiyet ve Mevzuat Bildirimleri

### Telif Hakları

Bu belgede açıklanan Motorola Solutions ürünleri, telif hakkıyla korunan Motorola Solutions bilgisayar programlarını içerebilir. Amerika Birleşik Devletleri ve diğer ülkelerdeki yasalar, telif hakkıyla korunan bilgisayar programları için Motorola Solutions'ın belirli münhasır haklarını koruma altına alır. Buna göre bu belgede açıklanan Motorola Solutions ürünlerinde yer alan ve telif hakkıyla korunan hiçbir Motorola Solutions bilgisayar programı, Motorola Solutions'ın açık yazılı izni alınmadan hiçbir şekilde kopyalanamaz veya çoğaltılamaz.

Bu belgenin hiçbir bölümü; Motorola Solutions, Inc. şirketinin önceden yazılı izni alınmadan hiçbir biçimde ve hiçbir yolla çoğaltılamaz, iletilemez, bir erişim sisteminde saklanamaz veya herhangi bir dile ya da program diline çevrilemez.

### Ticari Markalar

MOTOROLA, MOTO, MOTOROLA SOLUTIONS, and the Stylized M Logo are trademarks or registered trademarks of Motorola Trademark Holdings, LLC and are used under license. All other trademarks are the property of their respective owners.

### Lisans Hakları

Ürünün satışı kapsamında kanunlar uyarınca tanınan münhasır olmayan telifsiz normal lisans kullanım hakkı haricinde, Motorola Solutions'ın telif hakları, patentleri veya patent başvuruları kapsamındaki herhangi bir lisans, Motorola Solutions ürünlerinin satın alınmış olması gerekçesiyle, doğrudan ya da zımnen, geçmiş teamül veya beyana uygunluk şartıyla ya da başka herhangi bir yolla satın alana verilmiş sayılamaz.

### Açık Kaynaklı İçerikler

Bu ürün, lisans kapsamında kullanılan Açık Kaynaklı yazılım içerebilir. Açık Kaynak Yasal Bildirimleri ve Atıflar içeriğinin tamamı için ürün kurulum ortamına bakın.

### Avrupa Birliği (AB) ve Birleşik Krallık (BK) Atık Elektrikli ve Elektronik Eşya (WEEE) Direktifi



Avrupa Birliği'nin WEEE direktifi ve Birleşik Krallık'ın WEEE düzenlemesi uyarınca Avrupa Birliği ülkelerine ve Birleşik Krallık'a satılan ürünlerin üstünde (veya bazı durumlarda paketin üstünde) üzeri çarpı işaretiyle çizilmiş tekerlekli çöp kutusu etiketi bulunmalıdır. WEEE direktifinde tanımlandığı şekliyle bu üzeri çarpı işaretiyle çizilmiş tekerlekli çöp kutusu etiketi, AB ve BK ülkelerindeki müşteri ve son kullanıcıların bu elektronik ve elektrikli eşya veya aksesuarları evsel atık olarak bertaraf etmemesi gerektiği anlamına gelir.

AB ve BK ülkelerindeki müşteri veya son kullanıcılar, ülkelerindeki atık toplama sistemi hakkında bilgi almak için yerel ekipman tedarikçisi temsilcileriyle ya da servis merkeziyle iletişime geçmelidir.

### Sorumluluk Reddi Beyanı

Lütfen bu belgede açıklanan belirli özellik, hizmet ve imkanların belirli bir sistem için geçerli olmayabileceğini, belirli bir sistemde kullanım için lisanslı olmayabileceğini veya belirli mobil abone birimi özelliklerine ya

da belirli parametre yapılandırmalarına bağlı olabileceğini unutmayın. Daha fazla bilgi için lütfen Motorola Solutions sorumlunuza danışın.

© 2023 Motorola Solutions, Inc. All Rights Reserved

## Sertifika İşaretleri



## İletişim Adresi

### European Union Contact

Motorola Solutions,

Czerwone Maki 82,

30-392 Krakow, Poland

# Bize Ulaşın

Merkezi Yönetilen Destek Operasyonları (CMSO), kuruluşunuzun Motorola Solutions ile yapmış olduğu hizmet sözleşmesine dahil olan teknik destek için ilk iletişime geçeceğiniz yerdir. Motorola Solutions, müşteri sorunlarına daha hızlı yanıt verebilmek için dünyanın çeşitli ülkelerinden destek sağlar.

Hizmet sözleşmesi müşterileri, sözleşmelerindeki Müşteri Sorumlulukları bölümü altında listelenen tüm durumlarda mutlaka CMSO'yu aramalıdır. Bu durumlara örnek olarak şunlar verilebilir:

- İşlem yapmadan önce sorun giderme sonuçlarını ve analizini onaylamak için

Coğrafi bölgenize ve hizmet sözleşmenize uygun olarak destek telefon numaraları ve diğer iletişim bilgileri kuruluşunuza sağlanmıştır. En etkili yanıt için bu iletişim bilgilerini kullanın. Ancak ihtiyaç halinde aşağıdaki adımları uygulayarak Motorola Solutions web sitesinde genel destek iletişim bilgilerini de bulabilirsiniz:

1. Tarayıcınıza [motorolasolutions.com](https://motorolasolutions.com) adresini girin.
2. Sayfada kuruluşunuzun ülkesinin veya bölgesinin görüntülediğinden emin olun. Bölgenin adına tıkladığınızda veya dokunduğunuzda bölgeyi değiştirmek için bir seçenek sunulur.
3. [motorolasolutions.com](https://motorolasolutions.com) sayfasında "Destek" ögesini seçin.

## Yorumlar

Kullanıcı belgeleriyle ilgili sorularınızı ve yorumlarınızı [documentation@motorolasolutions.com](mailto:documentation@motorolasolutions.com) adresine gönderin.

Belgelerde hata olduğunu bildirirken aşağıdaki bilgileri sağlayın:

- Belge başlığı ve parça numarası
- Hatalı bölümün sayfa numarası veya başlığı
- Hatanın açıklaması

Motorola Solutions, sistem hakkında bilgi edinmenize yardımcı olmak üzere tasarlanmış çeşitli kurslar sunar. Bilgi edinmek için <https://learning.motorolasolutions.com> adresine giderek mevcut kurs tekliflerini ve teknoloji yollarını görüntüleyebilirsiniz.

# Simge Kuralları

Belge seti, okuyuculara daha fazla görsel işaret sağlayacak şekilde tasarlanmıştır. Bu belge setinde aşağıdaki grafik simgeler kullanılmıştır.



## **TEHLİKE:**

İlgili güvenlik simgesine eşlik eden TEHLİKE sinyal sözcüğü, göz ardı edildiğinde ölümlü veya ciddi yaralanmayla sonuçlanacak bilgileri belirtir.



## **UYARI:**

İlgili güvenlik simgesine eşlik eden UYARI sinyal sözcüğü, göz ardı edildiğinde ölümlü veya ciddi yaralanmayla ya da ürünün ciddi şekilde hasar görmesiyle sonuçlanabilecek bilgileri belirtir.



## **DİKKAT:**

İlgili güvenlik simgesine eşlik eden DİKKAT sinyal sözcüğü, göz ardı edildiğinde küçük veya orta derecede yaralanmayla ya da ürünün ciddi şekilde hasar görmesiyle sonuçlanabilecek bilgileri belirtir.

## **DİKKAT:**

DİKKAT sinyal sözcüğü, ürünle ilgili olmayan olası hasar veya yaralanmaları belirtmek için güvenlik simgesi olmadan kullanılabilir.



## **ÖNEMLİ:**

ÖNEMLİ ifadeleri, ilgili konuya yönelik çok önemli bilgiler içerir ancak bir DİKKAT veya UYARI sınıfında değildir. ÖNEMLİ ifadesiyle ilişkilendirilmiş uyarı seviyesi yoktur.



## **NOT:**

BİLDİRİM, istisnalar veya ön koşullar gibi, çevresindeki metinlerden daha önemli bilgiler içerir. Bu ifadeler ayrıca okuyan kişiyi ek bilgiler için başka bir kaynağa ya da bölüme yönlendirir, bir işlemin (ör. geçerli prosedürün parçası olmayan bir işlemin) nasıl tamamlanacağını hatırlatır veya bir öğenin ekranın hangi kısmında bulunduğunu belirtir. Bildirimle ilişkilendirilmiş bir uyarı seviyesi yoktur.

# Stil Kuralları

Aşağıdaki stil kuralları kullanılır:

Kural	Açıklama
<b>Kalın</b>	Bu yazı tipi; pencere, düğme ve etiket gibi öğelerin adları ekranda görüntülendiğinde bu adların yazımında kullanılır (örnek: <b>Alarm Tarayıcısı</b> penceresi). Hangi tip öğeden bahsedildiği açıkça anlaşılıyorsa yani örneğin bir düğmenin söz konusu olduğu belliyse ad tek başına kullanılır (örnek: <b>Tamam</b> 'a tıklayın).
Monospacing font in bold	Bu yazı tipi, sözcüklerin tam olarak metinde gösterildiği gibi yazılmasını sağlar (örnek: <b>Adres alanına</b> <code>http://ucs01.ucs:9080/</code> yazın).
Sabit aralıklı yazı tipi	Bu yazı tipi; bilgisayar ekranında görüntülenen mesajlar, istemler ve diğer metinler için kullanılır (örnek: Yeni bir tuzak hedefi eklendi).
<b>&lt;Kalın İtalik sabit aralıklı yazı tipi&gt;</b>	Bu yazı tipi, sözcüklerin temsil ettiği grubun belirli bir üyesi için yer tutucu olarak köşeli parantez ile kullanılır (örnek: <b>&lt;yönlendirici numarası&gt;</b> ).  <b>NOT:</b> Kullanıcı tarafından yazılacak karakter dizilerinde, köşeli parantezlerin yazılacak metne eklenip eklenmemesiyle ilgili karışıklığı önlemek için köşeli parantezler kullanılmaz.
<b>BÜYÜK HARFLER</b>	Bu yazı tipi klavye tuşları için kullanılır (örnek: Y tuşuna basın ve ardından ENTER tuşuna basın).
<i>İtalik</i>	Bu yazı tipi alıntılar için kullanılır. Alıntı, genellikle bir belgenin adı veya başka bir belgeden alınan sözcük grubudur (örnek: <i>Dimetra IP Sistemine Genel Bakış</i> ).
→	Belirli bir menü öğesinin veya belirli bir alt sekmenin nasıl seçileceğine ilişkin talimatlarda menü veya sekme yapısını belirtmek için bir → (sağa bakan ok) kullanılır (örnek: <b>File</b> → <b>Save</b> ).

# İçindekiler

<b>Güvenlik Bilgileri ve Yasal Bilgiler</b> .....	<b>2</b>
Fikri Mülkiyet ve Mevzuat Bildirimleri.....	2
Sertifika İşaretleri.....	3
İletişim Adresi.....	3
<b>Bize Ulaşın</b> .....	<b>4</b>
<b>Simge Kuralları</b> .....	<b>5</b>
<b>Stil Kuralları</b> .....	<b>6</b>
<b>Önemli Güvenlik Talimatları</b> .....	<b>8</b>
<b>Güvenli Kullanım Talimatları</b> .....	<b>9</b>
<b>Bölüm 1: Özellikler ve Avantajlar</b> .....	<b>10</b>
<b>Bölüm 2: Şarj Cihazına Genel Bakış</b> .....	<b>11</b>
2.1 Motorola Solutions Onaylı Güç Kaynakları.....	12
2.2 Motorola Solutions Onaylı Bataryalar.....	12
2.3 Şarj Cihazı Teknik Özellikleri.....	12
<b>Bölüm 3: Şarj Prosedürü</b> .....	<b>13</b>
3.1 Şarj Göstergeleri.....	14
3.2 Otomatik IMPRES 2 Batarya Kalibrasyonu.....	15
3.3 Kullanım Ömrü Sonu Göstergesi.....	15
<b>Bölüm 4: Sorun Giderme</b> .....	<b>16</b>
<b>Bölüm 5: Servis</b> .....	<b>17</b>

# Önemli Güvenlik Talimatları

Bu belge önemli güvenlik ve kullanım talimatları içerir. Lütfen bu talimatları dikkatlice okuyun ve ileride başvurmak üzere saklayın.

Batarya şarj cihazını kullanmadan önce şarj cihazının, bataryanın ve bataryayı kullanan telsizin üzerindeki tüm talimatları ve uyarı işaretlerini okuyun.



## UYARI:

- Yaralanma riskini azaltmak için yalnızca onaylı yeniden şarj edilebilir bataryaları şarj edin. Diğer bataryalar patlayarak yaralanmalara ve hasara yol açabilir.
- Yangın, elektrik çarpması veya yaralanma riskini azaltmak için yalnızca Motorola Solutions tarafından önerilen aksesuarları kullanın.
- Güç kablosunun hasar görme riskini azaltmak için güç kablosunu AC prizinden veya şarj cihazından çıkarırken, kablodan çekmek yerine fişten çekin.
- Yangın veya elektrik çarpması riskini azaltmak için uzatma kablosu kullanmaktan kaçının. Uzatma kablosu kullanmak gerekiyorsa kablo boyutunun 100 fit (30,48 m) uzunluğa kadar 18 AWG ve 150 fit (45,72 m) uzunluğa kadar 16 AWG olduğundan emin olun.
- Yangın, elektrik çarpması veya yaralanma riskini azaltmak için arızalı ya da herhangi bir şekilde zarar görmüş şarj cihazını kullanmayın. Böyle bir durumdaki şarj cihazını yetkili bir Motorola Solutions servis temsilcisine götürün.
- Şarj cihazını parçalarına ayırmayın, böylece yangın veya elektrik çarpması riskini azaltırsınız. Şarj cihazı onarılamaz ve yedek parçaları mevcut değildir.
- Elektrik çarpması riskini azaltmak için bakım veya temizlik işlemlerinden önce şarj cihazı güç adaptörünü AC prizinden çıkarın.



# Güvenli Kullanım Talimatları

- Bu ekipman dış mekanda kullanıma uygun değildir. Yalnızca kuru yerlerde veya koşullarda kullanın.
- Cihazı yalnızca ürünün üzerinde belirtilen doğru gerilimdeki, sigortası ve kablo bağlantıları uygun şekilde tesis edilmiş bir prize takın.
- Elektrik fişini prizden çekerek hat gerilimi bağlantısını kesin.
- Bu cihazın takılacağı priz, yakında ve kolaylıkla erişilebilir olmalıdır.
- Şarj cihazının çevresindeki maksimum ortam sıcaklığı en fazla 40°C (104°F) olmalıdır.
- Güç kablosunun suya, hasara ya da zorlanmaya maruz kalmayacağı, insanların üzerine basamayacağı veya takılamayacağı bir konuma yerleştirildiğinden emin olun.
- Güç kaynağı biriminden gelen çıkış gücü, şarj cihazının alt kısmında bulunan ürün etiketinde belirtilen değerleri aşmamalıdır.

## Bölüm 1

# Özellikler ve Avantajlar

IMPRES 2 enerji çözümü, Motorola Solutions tarafından geliştirilen gelişmiş bir Tri-Chemistry enerji sistemidir.

Sistem, IMPRES 2 bataryalardan, IMPRES 2 Adaptif Şarj Cihazından, telsiz donanımından ve IMPRES 2 uyumlu telsizlerin IMPRES 2 bataryalarla iletişim kurabilmesini sağlayan yazılımdan oluşur.

IMPRES 2 Adaptif Şarj Cihazı, Motorola Solutions IMPRES 2 bataryalarla birlikte kullanıldığında aşağıdaki avantajları sağlar:

- Şarj koruma ve şarj sonrası döngülerinde ısıyı önemli ölçüde azaltarak batarya ömrünü maksimuma çıkarma.
- Daha hızlı IMPRES 2 Lityum İyon batarya şarjı sağlama.
- Batarya bakım görevlerini yönetmek için personel eğitimi ihtiyacını ortadan kaldırma.

Bu benzersiz patentli sistemin kullanılması sayesinde IMPRES 2 batarya kullanımının izlenmesi ve kaydedilmesi, manuel kalibrasyon döngülerinin uygulanması veya şarj tamamlandıktan sonra bataryaların şarj cihazlarından çıkarılması gerekmez.

IMPRES 2 Adaptif Şarj Cihazı, IMPRES 2 bataryanın kullanım biçimini izler, bilgileri IMPRES 2 bataryada saklar ve yalnızca gerektiğinde kalibrasyon döngüsü gerçekleştirir.

IMPRES 2 Adaptif Şarj Cihazı, cepte ne kadar kalırsa kalsın IMPRES 2 bataryayı aşırı ısıtmaz. Şarj cihazı bataryayı izler ve gerektiğinde otomatik olarak şarj eder.

## Bölüm 2

# Şarj Cihazına Genel Bakış

## Şarj Cihazına Genel Bakış

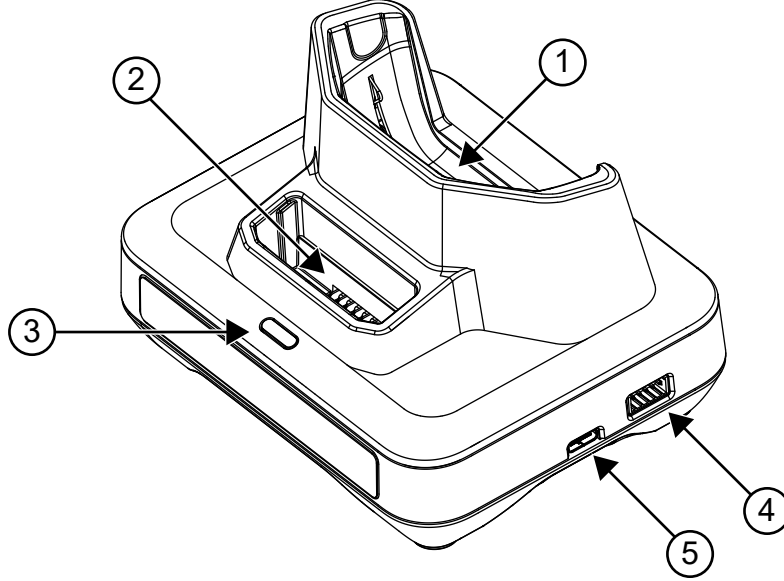

Tablo 1: Şarj Cihazına Genel Bakış ve Açıklama

Öge	Açıklama
1	Telsiz şarj cebi
2	Batarya şarj cebi
3	Şarj cihazı göstergesi - batarya şarj durumu göstergesi
4	Programlama veya filo yönetimi bağlantı noktası - bir İletişim Modülü gerektirir (Parça Numarası: NNTN8870). <sup>1</sup>
5	USB Type C - güç kaynağı girişi

Şarj cihazı ceplerine IMPRES 2 batarya takılmış bir telsiz ve/veya tek başına IMPRES 2 batarya yerleştirilebilir.

<sup>1</sup> Bu ürünü sipariş etmek için yerel Motorola Solutions Satış Temsilcinizle iletişime geçin

## 2.1

# Motorola Solutions Onaylı Güç Kaynakları

Tablo 2: Motorola Solutions Onaylı Güç Kaynakları

Güç Kaynağı	Güç Kaynağı Açıklaması	Ülke Fişi
PS000555A02	15,75 W, 100-240 V	Avrupa

## 2.2

# Motorola Solutions Onaylı Bataryalar

Tablo 3: Motorola Solutions Onaylı Bataryalar

Batarya Parça Numarası	IMPRES 2™
PMNN4830_	Evet

## 2.3

# Şarj Cihazı Teknik Özellikleri

Tablo 4: Şarj Cihazı Teknik Özellikleri

Şarj Cihazı	Giriş	Çıkış
PMPN4632_	5,25 V $\overline{\text{---}}$ , 3 A	Cihaz: 5 V $\overline{\text{---}}$ , 1,5 A Batarya: 4,4 V $\overline{\text{---}}$ , 1,5 A

## Bölüm 3

# Şarj Prosedürü

IMPRES 2™ adaptif şarj cihazı sistemi, tam otomatik bir batarya bakım sistemidir.



**NOT:**

Kablosuz olarak Wi-Fi ya da Bluetooth üzerinden veri aktarmıyorsa optimum şarj performansı sağlamak için şarj sırasında telsizi kapatın.

**Prosedür:**

1. Güç kaynağı kablosunun şarj cihazı ucunu şarj cihazının yan tarafında bulunan güç girişine takın.
2. Güç kaynağı kablosunun duvar prizi ucunu uygun AC prizine takın.  
Enerji verme prosedürünün başarılı şekilde yerine getirilmesi durumunda şarj cihazı göstergesinde yeşil ışık bir kez yanıp söner.
3. IMPRES 2 bataryalı telsizi veya bağımsız IMPRES 2 bataryayı şarj cihazı cebine yerleştirin.
  - a. Telsiz veya batarya kontaklarını şarj cihazı cebindeki kontaklarla hizalayın.
  - b. Şarj cihazıyla telsiz veya batarya kontakları arasında tam temas sağlamak için telsizi veya bataryayı cebe doğru bastırın.

**Şekil 1: Bataryalı Telsizi Şarj Etme**

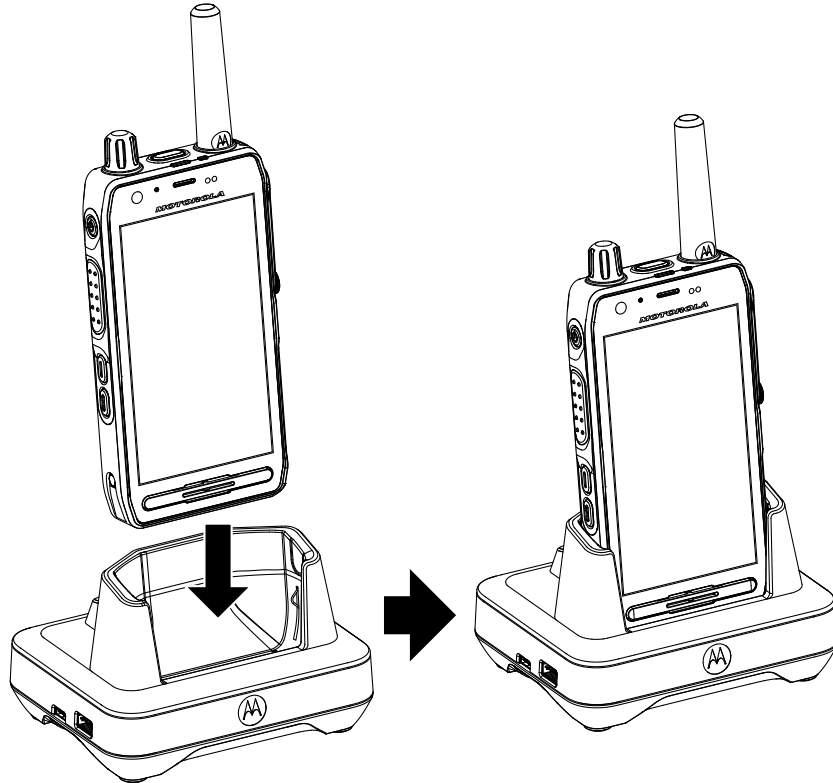

## Şekil 2: Bataryayı Şarj Etme

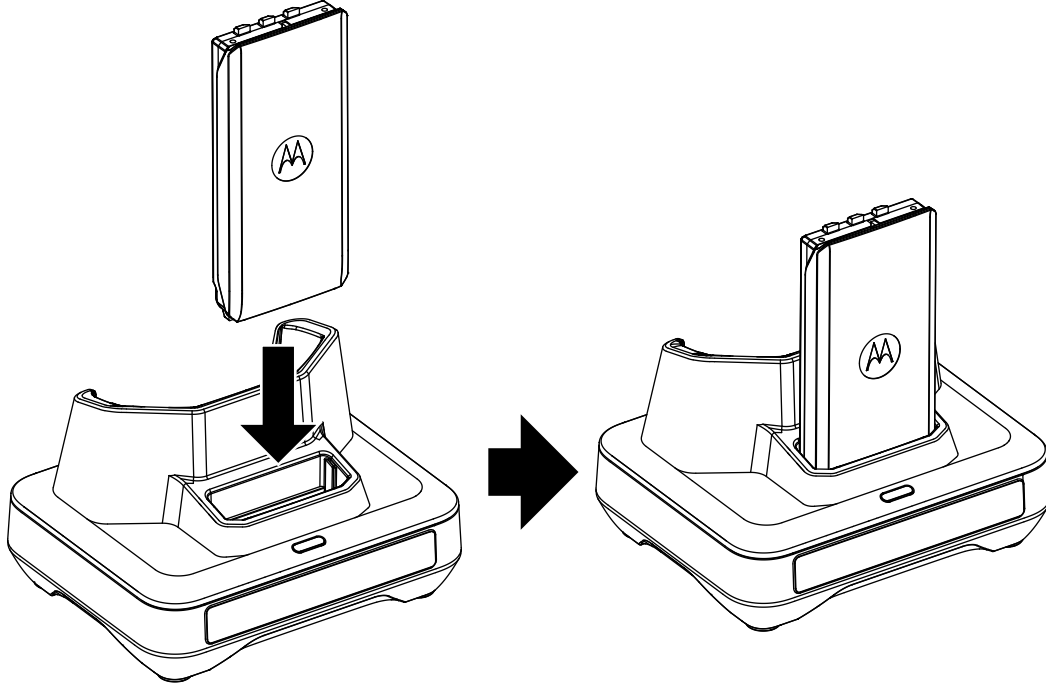

- c. IMPRES 2 batarya cebe doğru şekilde oturduğunda, şarj cihazı göstergesi yanarak şarj cihazının bataryanın varlığını algıladığını gösterir. [Tablo 5: Batarya Şarj Göstergeleri sayfa: 14](#) bölümündeki şarj göstergelerine bakın.
4. Bir telsizi veya bataryayı şarj cihazından çıkarmak için telsiz veya batarya şarj cihazı yuvasından tamamen ayrılana kadar düz şekilde yukarı doğru çekin.





### 3.1

## Şarj Göstergeleri

Aşağıdaki tablo, yalnızca batarya şarj cebinde şarj edilen batarya için geçerlidir. Telsiz şarj cebinde bir telsizin şarj edilmesi durumunda, telsizin ekranına ve LED şarj göstergesine bakın.

**Tablo 5: Batarya Şarj Göstergeleri**

Durum	LED Göstergesi	Açıklama
Güç Açık	Yaklaşık bir saniye boyunca yeşil 	Şarj cihazına başarıyla enerji verildi
Şarj Oluyor	Sabit kırmızı 	Batarya hızlı şarj modunda
%90 Şarj Olmuş	Yanıp Sönen Yeşil 	Batarya %90 veya daha fazla kapasitede şarj edildi

Durum	LED Göstergesi	Açıklama
Tamamen Şarj Olmuş	Sabit Yeşil 	Batarya tamamen şarj oldu veya tam şarja yaklaştı
Hata	Yanıp Sönen Kırmızı 	Bkz. <a href="#">Sorun Giderme sayfa: 16.</a>
Beklemede	Yanıp Sönen Sarı 	Batarya hızlı şarj için bekliyor. Batarya çok sıcak, çok soğuk veya gerilim düşük olabilir
Kullanım Ömrü Sonu	Dönüşümlü Kırmızı/Yeşil 	Batarya kullanılmaya devam edilebilir ancak nominal kullanım ömrünün sonuna yaklaşmış olabilir

### 3.2

## Otomatik IMPRES 2 Batarya Kalibrasyonu

Motorola Solutions IMPRES 2 Adaptif Şarj Cihazı, Motorola Solutions IMPRES 2 bataryayla birlikte kullanıldığında bataryanın ne zaman kalibre edileceğini belirleyebilir.



#### NOT:

Telsiz şarj cebi, kalibrasyon işlemi gerçekleştirmez.

Otomatik kalibrasyon ve yenileme için IMPRES 2 bataryanın 30 dakikadan uzun süre IMPRES 2 şarj cihazı cebinin dışında kalması gerekir.

Bir IMPRES 2 bataryanın şarj cihazına doğru şekilde takılması halinde, şarj cihazı bataryanın kalibre edilmesinin uygun olup olmadığını belirler. Bataryanın kalibre edilmesi gerekiyorsa şarj cihazı otomatik olarak sabit sarı renkte yanar. Bu işlemin tamamlanması, bataryanın şarj durumuna ve cihaza yerleştirildiği zaman sahip olduğu kapasiteye bağlı olarak 12 saat veya daha uzun sürebilir.

Bu işlemin etkili olabilmesi için IMPRES 2 bataryanın kalibrasyon veya şarj işleminin tamamlanmasına izin verilmelidir. Şarj cihazı sabit yeşil renkte yanana kadar bataryayı şarj cihazında bırakın. Kalibrasyon döngüsü tamamlandığında, şarj cihazı IMPRES 2 bataryayı otomatik olarak yeniden şarj eder.

### 3.3

## Kullanım Ömrü Sonu Göstergesi

IMPRES 2 şarj cihazı, kalibrasyon veya yenileme işlemi başarıyla tamamlandıktan sonra dönüşümlü yanıp kırmızı ve yeşil LED'le IMPRES 2 bataryanın kullanım ömrünün sona erdiğini gösterebilir. Kendi Kendine Kalibrasyon simgesi olan bataryada, bataryanın takılması sırasında şarj cihazı anlık olarak batarya Kullanım Ömrü Sonu bildirimini verebilir. Bu durumda tam şarj işleminin ardından kırmızı ve yeşil LED sürekli yanıp söner.

Bataryalar kullanıldığında, normal yıpranma sonucunda kullanılabilir kapasite azalır. IMPRES 2 şarj cihazları, IMPRES 2 batarya kapasitesini batarya anma kapasitesiyle karşılaştırır. Kapasite değeri çok düşmüşse IMPRES 2 batarya, kullanım ömrünün sonuna yaklaşıyor olabilir. IMPRES 2 bataryanın kullanımına devam edilebilir. Bazı senaryolarda, bataryanın vardiyasını tamamlamak için yüksek batarya kapasitesine ihtiyaç duymayan kişilere verilmesi tercih edilebilir.

## Bölüm 4

# Sorun Giderme

Adaptif şarj cihazı, aşağıdaki özellikleri barındırır:

- Üniversal girişli güç kaynağı
- Sabit akımlı hızlı şarj cihazı
- Negatif darbe koşullandırmalı şarj cihazı
- Kalibrasyon birimi
- USB Tip A güç çıkışı
- Kalibrasyonu Açmak/Kapatmak için kullanıcı tarafından seçilebilir açma veya kapatma anahtarı.

Yukarıdaki özellikler, yalnızca masaüstü şarj cihazına özel olarak bir arada sunulur. Bu nedenle batarya takılı telsizin şarj cihazındayken kullanılması önerilmez.

Kalibrasyon işlemi sırasında batarya tamamen boşalır. Bu şartlarda, kalibrasyon modu sırasında telsiz kapanabilir. Şarj işlemi sırasında telsizin kullanılması, asgari düzeyde bir telsiz performansı kaybına ve bataryanın daha uzun sürede şarj olmasına neden olabilir.

Sorun giderme işlemleri sırasında mutlaka LED'in rengine bakın.

**Tablo 6: Sorun Giderme**

Sorun	Çözüm...
<p>Şarj cihazı göstergesi yok</p> <ul style="list-style-type: none"><li>• Şarj cihazıyla kontak sağlanmıyor.</li><li>• Şarj cihazına güç gelmiyor.</li></ul>	<p>Bataryanın doğru takıldığından emin olun.</p> <p>Güç kaynağı priziyle şarj cihazı arasındaki bağlantının sıkıca sağlandığından, AC prizinin uygun olduğundan ve prizde elektrik olduğundan emin olun.</p>
<p>Yanıp sönen kırmızı gösterge</p> <ul style="list-style-type: none"><li>• Şarj cihazıyla kontak sağlanmıyor.</li><li>• Batarya şarj edilebilir tipte değildir.</li></ul>	<p>Bataryayı şarj cihazından çıkarın ve tekrar şarj cihazına takın.</p> <ul style="list-style-type: none"><li>• Bataryanın <a href="#">Motorola Solutions Onaylı Bataryalar sayfa: 12</a> kapsamında listelenen Motorola Solutions onaylı batarya olduğundan emin olun. Diğer bataryalar şarj olmayabilir.</li><li>• Batarya şarj cihazının elektrik bağlantısını çıkardıktan sonra temiz ve kuru bir bezle hem bataryanın hem de şarj cihazının altın şarj kontaklarını temizleyin.</li><li>• Bataryayı yerine takın.</li></ul>
<p>Yanıp sönen sarı gösterge</p> <ul style="list-style-type: none"><li>• Batarya şarj edilmeyi bekliyor. Batarya sıcaklığı 5°C'nin (41°F) altında ya da 40°C'nin (104°F) üzerinde olabilir veya batarya gerilimi hızlı şarj için önceden belirlenen eşik seviyesinin altında olabilir.</li></ul>	<p>Bu durum düzeltildiğinde batarya otomatik olarak şarj olmaya başlar.</p>



## Bölüm 5

# Servis

IMPRES 2 Adaptif Şarj Cihazları onarılamaz. Gerekirse yedek şarj cihazlarını yerel Motorola Solutions Satış Temsilcinizden sipariş edin.

# Посібник користувача адаптивного зарядного пристрою IMPRES 2, RMPN4632

**ГРУДЕНЬ 2023 Р.**

© 2023 Motorola Solutions, Inc. All Rights Reserved.



MN009420A01-AC

# Інформація про безпечність і правові норми

Цей розділ містить інформацію щодо техніки безпеки під час поводження з виробом і застосовних правових норм.

## Інформація щодо інтелектуальної власності та відповідності нормативним вимогам

### Авторські права

Вироби компанії Motorola Solutions, що описані в цьому документі, можуть містити захищені авторськими правами комп'ютерні програми Motorola Solutions. Закони в США та інших країнах зберігають за компанією Motorola Solutions певні виняткові права на захищені авторським правом комп'ютерні програми. Зважаючи на це, заборонено в будь-який спосіб копіювати або відтворювати будь-які захищені авторськими правами комп'ютерні програми компанії Motorola Solutions, що входять до складу описаних у цьому документі продуктів компанії Motorola Solutions, без попередньої письмової згоди Motorola Solutions.

Жодну частину цього документа не можна відтворювати, передавати, зберігати в системі пошуку або перекладати будь-якою мовою, зокрема комп'ютерною, у будь-якій формі та будь-якими засобами без попереднього письмового дозволу компанії Motorola Solutions, Inc.

### Торгові марки

MOTOROLA, MOTO, MOTOROLA SOLUTIONS, and the Stylized M Logo are trademarks or registered trademarks of Motorola Trademark Holdings, LLC and are used under license. All other trademarks are the property of their respective owners.

### Права на ліцензії

Придбання продуктів Motorola Solutions не слід вважати наданням прямо, опосередковано, через позбавлення права заперечення (естопель) або іншим чином жодних ліцензій на об'єкти авторського права, патенти або патентні заявки компанії Motorola Solutions, окрім звичайної невиключної безоплатної (royalty-free) ліцензії на використання, передбаченої законом для випадків продажу продукту.

### Відкритий вихідний код

Цей продукт може містити програмне забезпечення з відкритим вихідним кодом, що використовується за ліцензією. Повна інформація стосовно правових положень щодо програмного забезпечення з відкритим кодом вихідним і авторських прав міститься на носії встановлення продукту.

### Директива Європейського союзу (ЄС) і Сполученого Королівства щодо відпрацьованого електричного й електронного обладнання (WEEE)



Згідно з директивою Європейського союзу й Сполученого Королівства WEEE, на продуктах, що продаються в країнах ЄС або Сполученому Королівстві, має бути наклейка з перекресленим кошиком для сміття (або, у деяких випадках, на упаковці). Як визначено директивою WEEE, така наклейка з перекресленим сміттєвим кошиком на коліщатках означає, що споживачам і кінцевим користувачам

у країнах ЄС і Сполученому Королівстві не слід утилізувати електронне й електричне обладнання чи аксесуари разом із побутовими відходами.

Споживачам чи кінцевим користувачам у країнах ЄС і Сполученому Королівстві слід звернутися до місцевого представника постачальника обладнання чи сервісного центру для отримання інформації про систему збору відходів у їхній країні.

### **Відмова від відповідальності**

Зверніть увагу, що певні характеристики, вироби й можливості, описані в цьому документі, можуть бути недоступні або неліцензовані для використання в конкретній системі або можуть залежати від характеристик конкретного пристрою мобільного зв'язку чи конфігурації деяких параметрів. По додаткову інформацію звертайтеся до компанії Motorola Solutions через свою контактну особу.

© 2023 Motorola Solutions, Inc. All Rights Reserved

## **Знаки відповідності**



## **Контактна адреса**

### **European Union Contact**

Motorola Solutions,  
Czerwone Maki 82,  
30-392 Krakow, Poland

## Зв'язок із нами

Центр керування технічною підтримкою (Centralized Managed Support Operations, CMSO) є основним місцем, куди ви можете звернутися по технічну допомогу згідно з договором про обслуговування між вашою організацією й компанією Motorola Solutions. Щоб швидше реагувати на запити клієнтів, компанія Motorola Solutions надає підтримку з багатьох країн світу.

Клієнти, які уклали договір про обслуговування, мають звертатися до CMSO в усіх ситуаціях, що наведені в розділі про зобов'язання клієнта в їхньому договорі, зокрема:

- для підтвердження результатів пошуку й усунення несправностей і аналізу перед будь-якими діями.

Вашій організації було надано номери телефонів служби підтримки та іншу контактну інформацію для вашого географічного регіону й договору про обслуговування. Ці дані дадуть вам змогу отримати відповіді на ваші запитання в найефективніший спосіб. Але за потреби ви можете знайти загальні номери служби підтримки на сайті Motorola Solutions, виконавши наведені далі дії.

1. Введіть в адресному рядку браузера [motorolasolutions.com](https://motorolasolutions.com).
2. Переконайтеся, що на сторінці зазначено країну або регіон вашої організації. Щоб змінити регіон, натисніть його назву.
3. Виберіть Support (Підтримка) на сторінці [motorolasolutions.com](https://motorolasolutions.com).

### Коментарі

Надсилайте свої запитання й коментарі щодо документації для користувачів за адресою [documentation@motorolasolutions.com](mailto:documentation@motorolasolutions.com).

Повідомте у своєму листі про помилку в документації таку інформацію:

- назву документа й номер виробу за каталогом;
- номер сторінки й назву розділу, де виявлено помилку;
- опис помилки.

Компанія Motorola Solutions пропонує різні курси, які допоможуть вам розібратися із системою. Інформацію про доступні курси й навчальні плани щодо технологічних рішень див. на сайті <https://learning.motorolasolutions.com>.

# Графічні символи

Цей набір документації містить візуальні підказки для читачів. У ньому використовуються наведені нижче графічні символи.



**НЕБЕЗПЕКА:** Слово «НЕБЕЗПЕКА» з відповідним значком застереження позначає інструкції, недотримання яких спричинить смерть або тяжку травму.



**ПОПЕРЕДЖЕННЯ:** Слово «ПОПЕРЕДЖЕННЯ» з відповідним значком застереження позначає інструкції, недотримання яких може спричинити смерть, тяжку травму чи значне пошкодження виробу.



**ЗАСТЕРЕЖЕННЯ:** Слово «ЗАСТЕРЕЖЕННЯ» з відповідним значком позначає інструкції, недотримання яких може спричинити травму легкого або середнього ступеня тяжкості чи значне пошкодження виробу.

**ЗАСТЕРЕЖЕННЯ:** Слово «ЗАСТЕРЕЖЕННЯ» без відповідного значка позначає можливе пошкодження або травму, які не пов'язані з виробом.



**ВАЖЛИВО:** Повідомлення зі словом «ВАЖЛИВО» містять інформацію, яка є важливою в поточному контексті, але не належить до категорії «ЗАСТЕРЕЖЕННЯ» або «ПОПЕРЕДЖЕННЯ». З повідомленням категорії «ВАЖЛИВО» не пов'язано жодного рівня серйозності попереджень.



**ПРИМІТКА:** Слово «УВАГА» позначає інформацію, яка є важливішою, ніж текст навколо неї, наприклад винятки або передумови. Такі примітки також містять посилання на додаткову інформацію, нагадують читачеві, як виконати певну дію (яка, наприклад, не є частиною поточної процедури), або вказують на розташування певного елемента на екрані. З ними не пов'язано жодного рівня серйозності попереджень.

# Умовні позначення

У посібнику використовуються наведені нижче стилі шрифту й умовні позначення.

Позначення	Опис
<b>Жирний шрифт</b>	Цей стиль використовується в назвах елементів (наприклад, вікон, кнопок і надписів), які відображаються на екрані (приклад: вікно <b>Оглядач сигналів</b> ). Якщо зрозуміло, який саме елемент мається на увазі (наприклад, кнопка), його назва використовується без пояснювального слова (приклад: «Натисніть <b>OK</b> »).
Monospacing font in bold	Цей стиль використовується в тексті, який слід вводити саме так, як він наведений у посібнику (приклад: у полі <b>Address</b> введіть <code>http://ucs01.ucs:9080/</code> ).
Моноширинний шрифт	Цей стиль використовується в повідомленнях, запитах та іншому тексті, який відображається на екрані комп'ютера (приклад: Додано новий пункт призначення для перехоплення).
<b>&lt;Моноширинний шрифт із жирним курсивом&gt;</b>	Цей стиль використовується в кутових дужках для позначення покажчиків місця заповнення, замість яких має бути певний елемент, на який указує такий покажчик (приклад: <b>&lt;номер маршрутизатора&gt;</b> ).  <b>ПРИМІТКА:</b> У послідовностях символів, які треба вводити, кутові дужки не використовуються, щоб уникнути непорозуміння стосовно того, чи слід вводити дужки разом з іншим текстом.
ВЕЛИКІ ЛІТЕРИ	Таким чином позначаються клавіші на клавіатурі (приклад: натисніть Y, а потім ENTER).
<i>Курсив</i>	Цей стиль використовується в цитатах. Цитата — це зазвичай назва документа або фраза з іншого документа (приклад: <i>Огляд IP-системи Dimetra</i> ).
→	Стрілка праворуч (→) позначає структуру меню або вкладок в інструкціях щодо вибору певного пункту меню (приклад: <b>File</b> → <b>Save</b> ) або певної підвкладки.

# Зміст

<b>Інформація про безпечність і правові норми</b> .....	<b>2</b>
Інформація щодо інтелектуальної власності та відповідності нормативним вимогам.....	2
Знаки відповідності.....	3
Контактна адреса.....	3
<b>Зв'язок із нами</b> .....	<b>4</b>
<b>Графічні символи</b> .....	<b>5</b>
<b>Умовні позначення</b> .....	<b>6</b>
<b>Важливі інструкції з техніки безпеки</b> .....	<b>8</b>
<b>Інструкції з безпечної експлуатації</b> .....	<b>9</b>
<b>Розділ 1. Можливості й переваги</b> .....	<b>10</b>
<b>Розділ 2. Загальний огляд зарядного пристрою</b> .....	<b>11</b>
2.1 Джерела живлення, схвалені компанією Motorola Solutions.....	12
2.2 Акумулятори, схвалені компанією Motorola Solutions.....	12
2.3 Технічні характеристики зарядного пристрою.....	12
<b>Розділ 3. Процедура заряджання</b> .....	<b>13</b>
3.1 Індикація станів заряджання.....	14
3.2 Автоматичне калібрування акумуляторів IMPRES 2.....	15
3.3 Повідомлення про закінчення терміну служби.....	15
<b>Розділ 4. Усунення несправностей</b> .....	<b>17</b>
<b>Розділ 5. Обслуговування</b> .....	<b>19</b>



# Важливі інструкції з техніки безпеки

Цей документ містить важливі інструкції з техніки безпеки й експлуатації. Уважно прочитайте й збережіть їх для подальшого використання.

Перед початком використання зарядного пристрою для акумуляторів ознайомтеся з усіма інструкціями та попереджувальним маркуванням на зарядному пристрої, акумуляторі та радіопристрої, з яким використовується акумулятор.



## ПОПЕРЕДЖЕННЯ:

- Щоб зменшити ризик травмування, заряджайте тільки схвалені акумулятори. Інші акумулятори можуть вибухнути й завдати травм або пошкодити майно.
- Щоб зменшити ризик займання, ураження електричним струмом або травмування, використовуйте лише приладдя, схвалене компанією Motorola Solutions.
- Щоб зменшити ризик пошкодження кабелю живлення, під час від'єднання кабелю від розетки змінного струму тягніть за вилку, а не за кабель.
- Щоб зменшити ризик пожежі й ураження електричним струмом, уникайте використання подовжувача. Якщо використовувати подовжувач усе ж необхідно, це має бути кабель діаметром 18 AWG і довжиною не більше 100 футів (30,48 м) або діаметром 16 AWG і довжиною не більше 150 футів (45,72 м).
- Щоб уникнути пожежі, ураження електричним струмом або травмування, не використовуйте зарядний пристрій, якщо він несправний або пошкоджений. Його слід передати до сертифікованого представництва компанії Motorola Solutions із сервісного обслуговування.
- Щоб зменшити ризик пожежі й ураження електричним струмом, не розбирайте зарядний пристрій. Він не підлягає ремонту й не містить змінних деталей.
- Щоб зменшити ризик ураження електричним струмом, перед виконанням будь-яких операцій із технічного обслуговування або очищення від'єднайте адаптер живлення зарядного пристрою від розетки змінного струму.

# Інструкції з безпечної експлуатації

- Цей пристрій призначений для використання лише всередині приміщень. Використовуйте його лише в сухих приміщеннях і не допускайте впливу вологи.
- Підключайте пристрій лише до дротових джерел живлення, належним чином обладнаних плавкими запобіжниками, з адекватним рівнем напруги (як вказано на продукті).
- Для відключення від мережевої напруги вийміть вилку з розетки.
- Розетка, до якої підключається це обладнання, має бути розташована поруч у легкодоступному місці.
- Максимальна температура навколишнього середовища поблизу зарядного пристрою не повинна перевищувати 40 °C (104 °F).
- Переконайтеся, що кабель розташовано в місці, де на нього неможливо наступити, перечепитися через нього, а також виключено контакт із водою та можливість механічних пошкоджень.
- Рівень вихідної потужності джерела живлення не повинен перевищувати значень, вказаних на наклейці в нижній частині зарядного пристрою.

## Розділ 1

# Можливості й переваги

Для енергозабезпечення IMPRES 2 використовується інноваційна енергетична система Tri-Chemistry, розроблена компанією Motorola Solutions.

Вона реалізована в акумуляторах IMPRES 2, адаптивному зарядному пристрої IMPRES 2, програмному та апаратному забезпеченні радіопристрою, що робить можливим зв'язок радіопристроїв, які підтримують технологію IMPRES 2, з акумуляторами IMPRES 2.

Зарядження акумуляторів IMPRES 2 компанії Motorola Solutions за допомогою адаптивного зарядного пристрою IMPRES 2 надає наведені нижче переваги.

- Максимально збільшує термін служби акумулятора, значно зменшуючи його нагрівання під час дозованого підзарядження та після завершення зарядження.
- Забезпечує високоефективне зарядження літій-іонних акумуляторів IMPRES 2.
- Позбавляє необхідності навчати працівників керувати завданнями обслуговування акумуляторів.

Унікальна патентована система позбавляє необхідності відстежувати стан акумуляторів IMPRES 2 й займатися обліком, уручну виконувати калібрування та своєчасно виймати акумулятори із зарядних пристроїв після завершення зарядження.

Адаптивний зарядний пристрій IMPRES 2 відстежує типові способи використання акумуляторів IMPRES 2, зберігає цю інформацію в акумуляторі IMPRES 2 й виконує калібрування лише в разі потреби.

Адаптивний зарядний пристрій IMPRES 2 запобігає перегріву акумулятора IMPRES 2 незалежно від того, як довго він залишається в зарядному гнізді. Зарядний пристрій відстежує стан акумулятора й за потреби автоматично підзаряджає його.

## Розділ 2

# Загальний огляд зарядного пристрою

## Загальний огляд зарядного пристрою

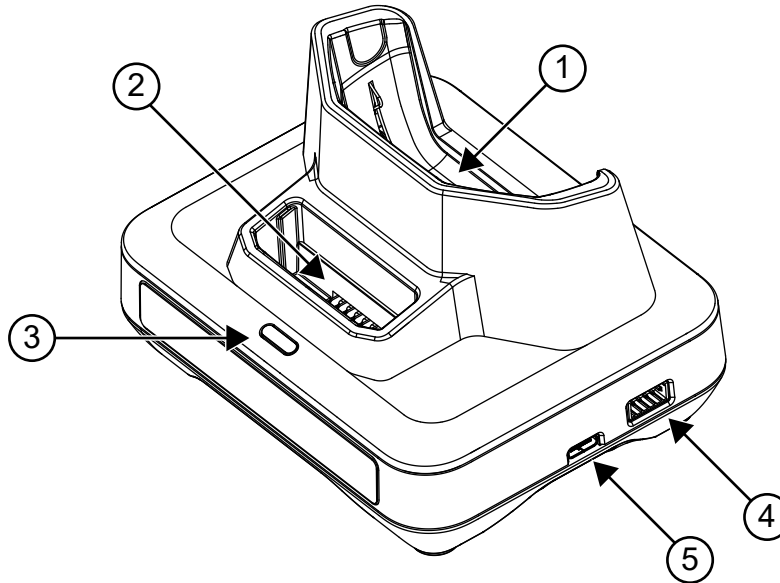

Таблиця 1. Загальний огляд та опис зарядного пристрою

Елемент	Опис
1	Гніздо для зарядання радіостанції
2	Гніздо для зарядання акумулятора
3	Індикатор зарядного пристрою — повідомляє про стан зарядання
4	Порт для програмування наявних пристроїв і керування ними; потрібен модуль зв'язку (Арт. № NNTN8870). <sup>1</sup>
5	USB Type C — вхідний роз'єм блока живлення.

У гніздо зарядного пристрою можна помістити акумулятор IMPRES 2 та/або радіопристрій зі встановленим у нього акумулятором IMPRES 2.

<sup>1</sup> Зверніться до місцевого торгового представника компанії Motorola Solutions, щоб замовити цей пристрій.

## 2.1

## Джерела живлення, схвалені компанією Motorola Solutions

Таблиця 2. Джерела живлення, схвалені компанією Motorola Solutions

Блок живлення	Опис блока живлення	Країна
PS000555A02	15,75 Вт, 100–240 В	Європа

## 2.2

## Акумулятори, схвалені компанією Motorola Solutions

Таблиця 3. Акумулятори, схвалені компанією Motorola Solutions

Артикульний номер акумулятора	IMPRES 2™
PMNN4830_	Так

## 2.3

## Технічні характеристики зарядного пристрою

Таблиця 4. Технічні характеристики зарядного пристрою

Зарядний пристрій	Вхід	Вихід
PMPN4632_	5,25 В $\overline{\text{DC}}$ , 3 А	Пристрій: 5 В $\overline{\text{DC}}$ , 1,5 А Акумулятор: 4,4 В $\overline{\text{DC}}$ , 1,5 А

## Розділ 3

# Процедура заряджання

Система адаптивного заряджання IMPRES 2™ є повністю автоматизованою системою обслуговування акумуляторів.

 **ПРИМІТКА:** Для забезпечення оптимальної продуктивності на час заряджання радіостанцію слід вимкнути, якщо наразі не здійснюється бездротове передавання даних у мережі Wi-Fi або через Bluetooth.

### Процедура:

1. Вставте роз'єм кабелю живлення у відповідне гніздо збоку зарядного пристрою.
2. Роз'єм з іншого боку кабелю живлення вставте в розетку змінного струму.  
Якщо все виконано правильно, світловий індикатор зарядного пристрою один раз блимне зеленим кольором.
3. Вставте акумулятор IMPRES 2 або радіостанцію з акумулятором IMPRES 2 у гніздо зарядного пристрою.
  - a. Сумістіть контакти радіопристрою / акумулятора з контактами зарядного пристрою.
  - b. Вставте радіопристрій / акумулятор у гніздо так, щоб його контакти щільно прилягали до контактів зарядного пристрою.

**Рисунок 1. Заряджання радіопристрою з акумулятором**

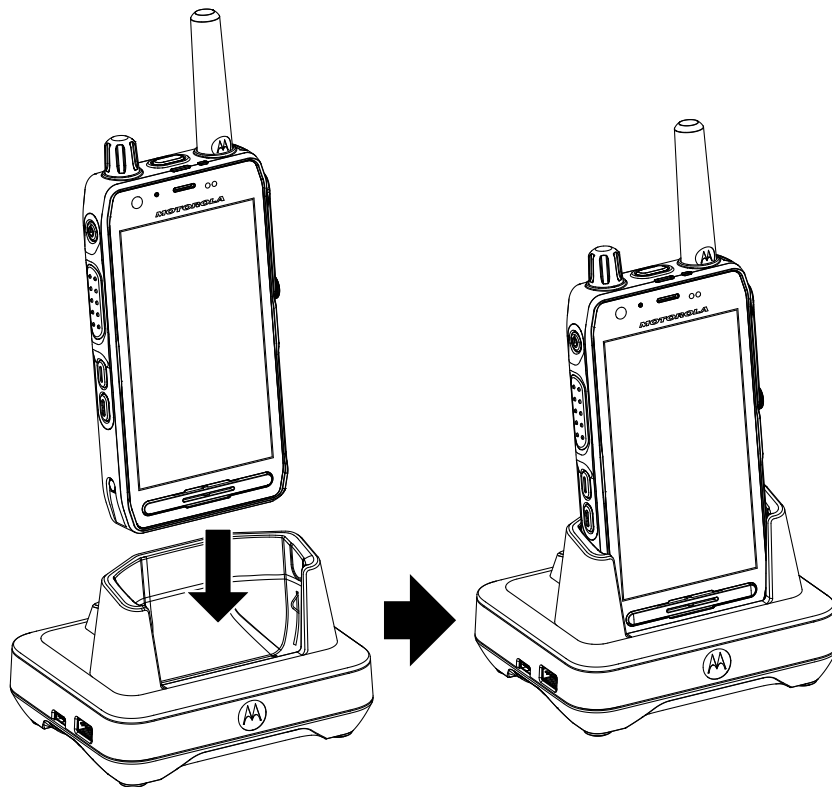

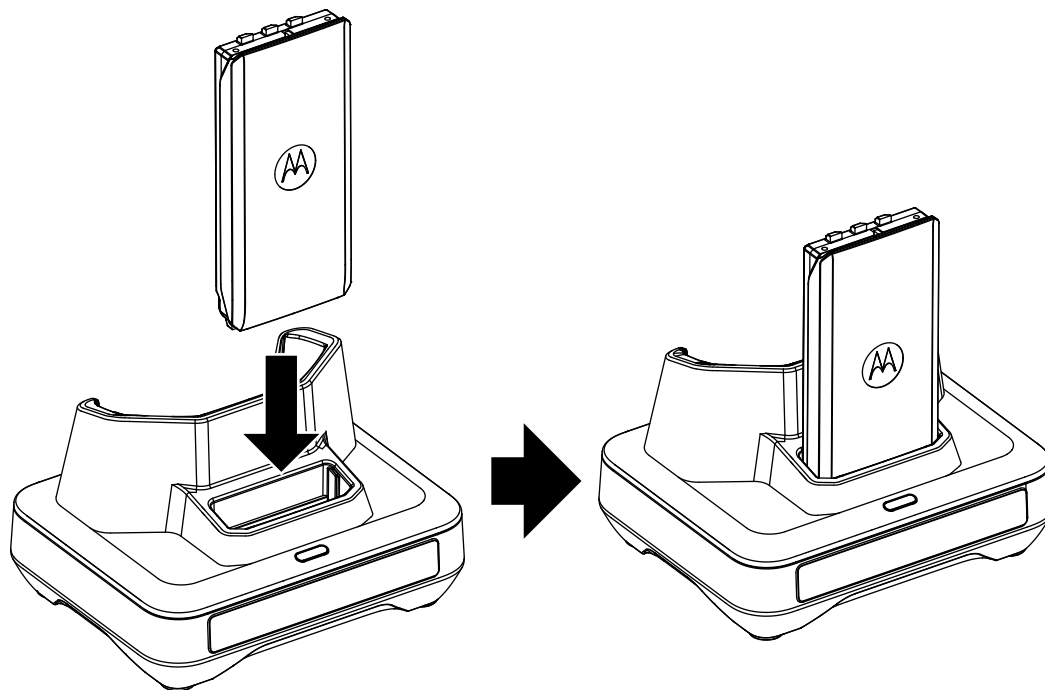
**Рисунок 2. Заряджання акумулятора**



- с. Коли акумулятор IMPRES 2 буде належним чином вставлено в гніздо, засвітиться індикатор заряджання на позначення того, що зарядний пристрій виявив акумулятор. Пояснення щодо індикації станів заряджання наведено в розділі [Таблиця 5. Індикація станів заряджання акумулятора на стор. 14.](#)
4. Щоб вийняти радіопристрій або акумулятор із зарядного пристрою, потягніть радіопристрій / акумулятор угору, щоб він повністю від'єднався.





### 3.1

## Індикація станів заряджання

Наведені в таблиці нижче дані застосовні лише тоді, коли акумулятор заряджається в гнізді для заряджання акумулятора. Якщо радіопристрій заряджається в гнізді для заряджання радіостанції, зважайте на дисплей і світлодіодний індикатор заряджання радіопристрою.

**Таблиця 5. Індикація станів заряджання акумулятора**

Стан	Світлодіодний індикатор	Опис
Живлення ввімкнено	Зелений упродовж приблизно 1 секунди 	Зарядний пристрій успішно підключено до джерела живлення
Триває заряджання	Постійно світиться червоним 	Режим швидкого заряджання акумулятора

Стан	Світлодіодний індикатор	Опис
Заряджено на 90 %	Блимає зеленим 	Акумулятор заряджено на 90 % або більше
Повністю заряджено	Постійно світиться зеленим 	Акумулятор заряджено повністю або майже повністю
Помилка	Блимає червоним 	Див. <a href="#">Усунення несправностей на стор. 17.</a>
Режим очікування	Блимає жовтим 	Акумулятор очікує на швидке заряджання. Можливо, акумулятор перегрівся чи надто холодний, або рівень напруги занижений
Термін служби добігає кінця	навперемінно червоний і зелений 	Акумулятор ще придатний до використання, однак його номінальний термін служби добігає кінця

### 3.2

## Автоматичне калібрування акумуляторів IMPRES 2

Адаптивний зарядний пристрій IMPRES 2 компанії Motorola Solutions під час заряджання акумулятора IMPRES 2 компанії Motorola Solutions може визначати, чи потрібно його калібрувати.



**ПРИМІТКА:** Це жодним чином не вплине на заряджання підключених радіопристроїв.

Для виконання автоматичного калібрування й відновлення акумулятор IMPRES 2 має бути витягнутим із гнізда зарядного пристрою IMPRES 2 більше ніж на 30 хвилин.

Коли акумулятор IMPRES 2 належним чином вставлено в зарядний пристрій, той визначить, чи потрібно калібрувати акумулятор. За потреби в калібруванні індикатор на зарядному пристрої автоматично ввімкнеться та світитиметься безперервно жовтим кольором. Цей процес може тривати до 12 годин залежно від рівня залишкового заряду та ємності акумулятора.

Для ефективного виконання цього процесу потрібно надати акумулятору IMPRES 2 дозвіл на калібрування або перезаряджання. Акумулятор має залишатися в зарядному пристрої, доки індикатор на ньому не почне світитися безперервно зеленим кольором. Після завершення циклу калібрування зарядний пристрій автоматично перезарядить акумулятор IMPRES 2.

### 3.3

## Повідомлення про закінчення терміну служби

Після успішного завершення калібрування або відновлення зарядний пристрій IMPRES 2 може сигналізувати про закінчення терміну служби акумулятора IMPRES 2 – у такому разі світлодіодний індикатор навперемінно блиматиме червоним і зеленим. Якщо в акумуляторі передбачено піктограму самокалібрування, після вставляння акумулятора в гніздо зарядний пристрій може одразу повідомити



про завершення терміну служби акумулятора. До завершення заряджання світлодіодний індикатор навперемінно блиматиме червоним і зеленим.

У процесі експлуатації акумуляторів їхня ємність скорочується внаслідок природного зношування. Зарядні пристрої IMPRES 2 порівнюють ємність акумулятора IMPRES 2 з номінальною ємністю акумулятора. Якщо фактична ємність набагато нижча за номінальну, можливо, термін служби акумулятора IMPRES 2 добігає кінця. Однак акумулятор IMPRES 2 все ще залишається придатним до використання. Іноді доцільно віддати такий акумулятор туди, де достатньо акумулятора невеликої ємності для виконання завдань протягом зміни.

## Розділ 4

# Усунення несправностей

Адаптивний зарядний пристрій поєднує в собі функції:

- універсальне первісне джерело живлення;
- пристрій для швидкого заряджання за постійного струму;
- пристрій для заряджання негативним струмом;
- калібратора;
- USB-порту типу A;
- ручного вимикача калібрування.

Це перший настільний зарядний пристрій, який вміщує в собі всі перелічені вище функції. Отже, користуватися радіостанцією під час заряджання встановленого в ній акумулятора не рекомендовано.

У процесі калібрування акумулятор повністю розряджається. Це може призвести до раптового вимкнення радіопристрою під час калібрування. Це може призвести до незначного зниження якості прийому та збільшення тривалості заряджання.

Під час усунення несправностей обов'язково звертайте увагу на колір світлового індикатора.

Таблиця 6. Усунення несправностей

Проблема	Рішення
<p>Світловий індикатор зарядного пристрою не працює</p> <ul style="list-style-type: none"><li>• Немає контакту акумулятора чи радіостанції із зарядним пристроєм.</li><li>• Зарядний пристрій не підключено до джерела живлення.</li></ul>	<p>Перевірте, чи правильно вставлено акумулятор.</p> <p>Перевірте, чи повністю вставлено кабель живлення в зарядний пристрій і розетку змінного струму та чи є в розетці струм.</p>
<p>Світловий індикатор блимає червоним кольором</p> <ul style="list-style-type: none"><li>• Немає контакту акумулятора чи радіостанції із зарядним пристроєм.</li><li>• Акумулятор не заряджається.</li></ul>	<p>Вийміть акумулятор із зарядного пристрою та вставте знову.</p> <ul style="list-style-type: none"><li>• Переконайтеся, що акумулятор належить до переліку акумуляторів, схвалених компанією Motorola Solutions (<a href="#">Акумулятори, схвалені компанією Motorola Solutions на стор. 12</a>). Акумулятори інших моделей не завжди можливо зарядити.</li><li>• Відключіть зарядний пристрій від джерела живлення та протріть золотаві контакти акумулятора й зарядного пристрою чистою сухою ганчіркою.</li><li>• Замініть акумулятор.</li></ul>
<p>Світловий індикатор блимає жовтим кольором</p> <ul style="list-style-type: none"><li>• Акумулятор очікує на заряджання. Температура акумулятора може бути</li></ul>	<p>Щойно буде відновлено нормальні умови, автоматично розпочнеться зарядження акумулятора.</p>

Проблема	Рішення
нижчою за 5 °C (41 °F) чи вищою за 40 °C (104 °F) або напруга акумулятора може бути нижчою за попередньо визначений граничний рівень для швидкого заряджання.	

## Розділ 5

# Обслуговування

Адаптивні зарядні пристрої IMPRES 2 не підлягають ремонту. У разі потреби ви можете замовити новий зарядний пристрій у місцевого торгового представника компанії Motorola Solutions.

# دليل مستخدم شاحن الوحدة التكيفي IMPRES 2 من الطراز PMPN4632



# معلومات السلامة والمعلومات القانونية

يوفر هذا القسم معلومات السلامة والمعلومات القانونية الخاصة بهذا المنتج.

## الملكية الفكرية والإشعارات التنظيمية

### حقوق الطبع والنشر

قد تتضمن منتجات Motorola Solutions الموضحة في هذا المستند برامج كمبيوتر خاصة بشركة Motorola Solutions محمية بموجب حقوق الطبع والنشر. وتحفظ القوانين في الولايات المتحدة وبلدان أخرى لشركة Motorola Solutions حقوقًا حصريّة معيّنة في برامج الكمبيوتر المحمية بموجب حقوق الطبع والنشر. وبناءً عليه، لا يجوز نسخ أي برامج كمبيوتر خاصة بشركة Motorola Solutions محمية بموجب حقوق الطبع والنشر وتتضمنها منتجات Motorola Solutions الموضحة في هذا المستند أو إعادة إنتاجها بأي طريقة من دون الحصول على إذن كتابي صريح من شركة Motorola Solutions.

لا تجوز إعادة إنتاج أي جزء من هذا المستند أو إرساله أو تخزينه في نظام استرداد أو ترجمته إلى أي لغة أو لغة الكمبيوتر، بأي صورة أو أي طريقة، من دون الحصول على إذن كتابي سابق من شركة Motorola Solutions, Inc.

### العلامات التجارية

MOTOROLA, MOTO, MOTOROLA SOLUTIONS, and the Stylized M Logo are trademarks or registered trademarks of Motorola Trademark Holdings, LLC and are used under license. All other trademarks are the property of their respective owners.

### حقوق الترخيص

لا يُعد شراء منتجات Motorola Solutions بمنزلة منح مباشر أو ضمني، أو بالوقف أو غير ذلك، لأي ترخيص بموجب حقوق الطبع والنشر أو براءات الاختراع أو طلبات تسجيل براءات الاختراع الخاصة بشركة Motorola Solutions، باستثناء ترخيص الاستخدام العادي غير الحصري الخالي من رسوم حقوق المؤلف الذي ينشأ بموجب أعمال القانون في عملية بيع المنتج.

### المحتوى مفتوح المصدر

قد يحتوي هذا المنتج على برامج مفتوحة المصدر تُستخدم بموجب ترخيص. راجع وسائط تركيب المنتج للاطلاع على المحتوى الكامل للإسناد والإشعارات القانونية الخاصة بالمصدر المفتوح.

## توجيه الاتحاد الأوروبي (EU) والمملكة المتحدة (UK) بشأن نفايات الأجهزة الكهربائية والإلكترونية (WEEE)



يتطلب توجيه الاتحاد الأوروبي وكذلك لائحة المملكة المتحدة بشأن نفايات الأجهزة الكهربائية والإلكترونية (WEEE) أن تتضمن المنتجات المباعة في دول الاتحاد الأوروبي والمملكة المتحدة ملصقًا يحمل شكل صندوق نفايات بعجلة عليه علامة خطأ على المنتج نفسه (أو على العبوة في بعض الحالات). وطبقًا لما ينص عليه التوجيه الخاص بنفايات الأجهزة الكهربائية والإلكترونية (WEEE)، فإن هذا الملصق الذي يحمل شكل صندوق نفايات بعجلة عليه علامة خطأ يعني أنه يجب على العملاء والمستخدمين النهائيين في دول الاتحاد الأوروبي والمملكة المتحدة عدم التخلص من الأجهزة أو الملحقات الإلكترونية والكهربائية في النفايات المنزلية.

يجب على العملاء أو المستخدمين النهائيين في دول الاتحاد الأوروبي والمملكة المتحدة الاتصال بمتدوب مورّد الأجهزة المحلي أو مركز الخدمة المحلي للحصول على معلومات عن نظام جمع النفايات في بلدهم.

### إخلاء المسؤولية

يُرجى العلم أن ثمة ميزات ووسائل مساعدة وإمكانات معيّنة موضحة في هذا المستند قد لا تكون سارية أو مرخصة للاستخدام في نظام معين، أو ربما تعتمد على خصائص وحدة مشترك معيّنة خاصة بالأجهزة المحمولة أو تكوينات معيّنة. يُرجى الرجوع إلى جهة اتصال Motorola Solutions لديك لمزيد من المعلومات.

## علامات الشهادات



## عنوان جهة الاتصال

**European Union Contact**  
,Motorola Solutions  
,Czerwone Maki 82  
Krakow, Poland 30-392

## اتصل بنا

مركز عمليات الدعم المُدارة المركزية (CMSO) هو جهة الاتصال الأساسية للحصول على الدعم الفني المضمّن في اتفاقية الخدمة الخاصة بمؤسستك مع Motorola Solutions. لتمكين وقت استجابة أسرع لمشكلات العملاء، توفر Motorola Solutions الدعم من بلدان متعددة حول العالم.

يجب أن يحرص عملاء اتفاقية الخدمة على التواصل مع CMSO في كل الحالات الواردة ضمن "مسؤوليات العميل" في الاتفاقية الخاصة بهم، على سبيل المثال:

- لتأكيد النتائج والتحليلات المتعلقة باكتشاف الأخطاء وإصلاحها قبل اتخاذ أي إجراء
- تسلمت مؤسستك أرقام هواتف الدعم ومعلومات الاتصال الأخرى المناسبة لمنطقتك الجغرافية واتفاقية الخدمة الخاصة بك. استخدم معلومات الاتصال هذه للحصول على الاستجابة الأكثر فعالية. ومع ذلك، إذا لزم الأمر، فيمكنك العثور أيضًا على معلومات اتصال الدعم العام على موقع ويب Motorola Solutions من خلال اتباع الخطوات الآتية:

1. أدخل العنوان [motorolasolutions.com](https://motorolasolutions.com) في المستعرض.
2. تأكد من أن البلد أو المنطقة التي توجد فيها مؤسستك معروضة على الصفحة. ويوفر الضغط على اسم المنطقة أو النقر فوقه طريقة لتغييره.
3. حدد "Support" في صفحة [motorolasolutions.com](https://motorolasolutions.com).

### التعليقات

يمكنك إرسال الاستفسارات والتعليقات بشأن مستندات المستخدم إلى [documentation@motorolasolutions.com](mailto:documentation@motorolasolutions.com).  
قدّم المعلومات الآتية عند الإبلاغ عن خطأ في المستندات:

- عنوان المستند ورقم القطعة
- رقم الصفحة أو عنوان القسم الذي يشتمل على الخطأ
- وصف الخطأ

توفر Motorola Solutions دورات تدريبية مختلفة مصمّمة للمساعدة على التعرف على النظام. وللحصول على المعلومات، انتقل إلى <https://learning.motorolasolutions.com> لمشاهدة عروض الدورات التدريبية والمسارات التكنولوجية الحالية.



## اصطلاحات الرموز

تم تصميم مجموعة المستندات لتزويد القارئ بمزيد من التلميحات المرئية. وتُستخدم الرموز الرسومية الآتية في مجموعة المستندات بأكملها.

**خطر:** تدل الكلمة البارزة "خطر" مع رمز السلامة المرتبط بها على معلومات قد تؤدي، في حال تجاهلها، إلى الوفاة أو التعرض لإصابة خطيرة. 

**تحذير:** تشير الكلمة البارزة "تحذير" مع رمز السلامة المرتبط بها إلى معلومات قد تؤدي، في حال تجاهلها، إلى الوفاة أو التعرض لإصابة خطيرة أو حدوث أضرار جسيمة في المنتج. 

**تنبيه:** تشير الكلمة البارزة "تنبيه" مع رمز السلامة المرتبط بها إلى معلومات قد تؤدي، في حال تجاهلها، إلى التعرض لإصابة طفيفة أو متوسطة أو حدوث أضرار جسيمة في المنتج. 

**تنبيه:** قد تُستخدم الكلمة البارزة "تنبيه" من دون رمز السلامة للإشارة إلى ضرر أو إصابة محتملين غير مرتبطين بالمنتج.

**هام:** تحتوي العبارات ضمن الفئة "هام" على معلومات ضرورية للموضوع قيد المناقشة لكنها ليست تنبيهًا أو تحذيرًا. ولا يوجد مستوى تحذير مرتبط بالعبارات ضمن الفئة "هام". 

**ملاحظة:** يتضمن "الإشعار" معلومات أهم من النص المحيط، مثل الاستثناءات أو الشروط السابقة. وهي توجّه القارئ أيضًا إلى مكان آخر للحصول على معلومات إضافية أو تُذكّره بكيفية إكمال إجراء ما (عندما لا يكون جزءًا من الإجراء الحالي مثلاً) أو تخبره بموقع شيء ما على الشاشة. ولا يوجد مستوى تحذير مرتبط بالملاحظة. 

## اصطلاحات الأنماط

تُستخدم اصطلاحات الأنماط الآتية:

الوصف	الاصطلاح
يُستخدم هذا المحرف مع أسماء مثل أسماء النوافذ والأزرار والتسميات، عندما تظهر هذه الأسماء على الشاشة (مثال: نافذة <b>مستعرض الإنترنت</b> ). وعندما يكون من الواضح أننا نشير إلى زر مثلاً، يُستخدم الاسم وحده (مثال: انقر فوق <b>موافق</b> ).	غامق
يُستخدم هذا المحرف للكلمات المراد كتابتها تمامًا كما تظهر في النص (مثال: في الحقل <b>العنوان</b> ، اكتب <code>(/http://ucs01.ucs:9080</code> ).	Monospacing font in bold
يُستخدم هذا المحرف للرسائل والمطالبات والنصوص الأخرى التي تظهر على شاشة الكمبيوتر (مثال: تمت إضافة وجهة تراكب جديدة).	خط أحادي المسافة
يُستخدم هذا المحرف مع الأقواس المعقوفة كعناصر نائية لعضو محدد في المجموعة التي تمثلها الكلمات (مثال: <b>رقم الموجّه</b> ).	<خط أحادي المسافة غامق ومائل>
<b>ملاحظة:</b> في التسلسلات المراد كتابتها، يتم حذف الأقواس المعقوفة لتجنب الالتباس بشأن ما إذا كان من الواجب تضمين الأقواس المعقوفة في النص المراد كتابته. 	
يُستخدم هذا المحرف لمفاتيح لوحة المفاتيح (مثال: اضغط على المفتاح <b>Y</b> ، ثم اضغط على المفتاح <b>ENTER</b> ).	الأحرف الكبيرة
يُستخدم هذا المحرف مع الاقتباسات. يكون الاقتباس عادة اسم مستند أو عبارة من مستند آخر (مثال: نظرة عامة على نظام <b>Dimetra IP</b> ).	مائل
يُستخدم → (السهم المتجه إلى اليمين) للإشارة إلى بنية القائمة أو علامة التبويب في التعليمات الخاصة بكيفية تحديد عنصر قائمة معين (مثال: <b>ملف</b> → <b>حفظ</b> ) أو علامة تبويب فرعية معينة.	→

# المحتويات

2	معلومات السلامة والمعلومات القانونية
2	الملكية الفكرية والإشعارات التنظيمية
3	علامات الشهادات
3	عنوان جهة الاتصال
4	اتصل بنا
5	اصطلاحات الرموز
6	اصطلاحات الأنماط
8	تعليمات سلامة هامة
9	إرشادات سلامة التشغيل
10	الفصل 1: الميزات والفوائد
11	الفصل 2: نظرة عامة على الشاحن
12	2.1 مصادر الطاقة المعتمدة من Motorola Solutions
12	2.2 البطاريات المعتمدة من Motorola Solutions
12	2.3 مواصفات الشاحن
13	الفصل 3: إجراء الشحن
14	3.1 مؤشرات الشحن
15	3.2 المعايير التلقائية لبطارية IMPRES 2
15	3.3 مؤشر نهاية فترة الخدمة
16	الفصل 4: استكشاف الأخطاء وإصلاحها
17	الفصل 5: الخدمة

## تعليمات سلامة هامة

يحتوي هذا المستند على تعليمات سلامة وتشغيل هامة. يُرجى قراءة هذه التعليمات بدقة والاحتفاظ بها للرجوع إليها في المستقبل.  
قبل استخدام شاحن البطارية، اقرأ كل التعليمات والعلامات التحذيرية الموجودة على الشاحن والبطارية والراديو الذي يستخدم البطارية.

تحذير:



- لتقليل خطر التعرض للإصابة، اشحن البطاريات القابلة لإعادة الشحن المعتمدة فقط. قد تنفجر البطاريات الأخرى وتتسبب في حدوث تلف وإصابات للأشخاص.
- لتقليل خطر نشوب حريق أو حدوث صدمة كهربائية أو التعرض لإصابة، استخدم الملحقات الموصى بها من قبل Motorola Solutions فقط.
- لتقليل خطر إتلاف سلك الطاقة، اسحب القابس بدلاً من السلك عند فصل سلك الطاقة عن مقبس التيار المتردد أو الشاحن.
- لتقليل خطر نشوب حريق أو حدوث صدمة كهربائية، تجنب استخدام سلك توصيل. إذا كان لا بدّ من استخدام سلك توصيل، فتأكد من أن حجمه 18 حسب معيار الأسلاك الأمريكي للأسلاك التي يصل طولها إلى 100 قدم (30,48 م)، و 16 حسب معيار الأسلاك الأمريكي للأسلاك التي يصل طولها إلى 150 قدماً (45,72 م).
- لتقليل خطر نشوب حريق أو حدوث صدمة كهربائية أو التعرض لإصابة، لا تستخدم الشاحن إذا تعرّض للكسر أو للتلف بأي طريقة. توجّه به إلى ممثل خدمة مؤهل تابع لشركة Motorola Solutions.
- لتقليل خطر نشوب حريق أو حدوث صدمة كهربائية، لا تفكك الشاحن. فهو غير قابل للتصليح ولا تتوفر له قطع بديلة.
- لتقليل خطر حدوث صدمة كهربائية، افصل محول الطاقة الخاص بالشاحن عن مقبس التيار المتردد قبل محاولة إجراء أي عمليات صيانة أو تنظيف.

## إرشادات سلامة التشغيل

- هذا الجهاز غير ملائم للاستخدام في الأماكن الخارجية. لذلك، استخدمه في أماكن أو ظروف جافة فقط.
- لا تقم بتوصيل الجهاز إلا بمصدر طاقة مزود بمنصهر وسلك ملائمين وبالجهود المناسب كما هو محدد على المنتج.
- افصل الجهاز عن جهد الخط من خلال إزالة القابس الرئيسي من المقبس.
- يجب أن يكون مأخذ المقبس المتصل به هذا الجهاز قريباً ويسهل الوصول إليه.
- يجب ألا تتجاوز درجة الحرارة المحيطة القصوى حول الشاحن 40 درجة مئوية (104 درجات فهرنهايت).
- احرص على وضع السلك في منطقة آمنة بحيث لا يبطأ عليه أحد أو يتعرض له أو يتعرض للماء أو التلف أو الضغط.
- يجب ألا تتعدى طاقة الإخراج التي توفرها وحدة مصدر الطاقة التصنيفات المشار إليها على ملصق المنتج الموجود في أسفل الشاحن.

## الميزات والفوائد

- إن حل الطاقة 2 IMPRES هو نظام طاقة كيميائي ثلاثي متقدم طُوِّرتَه Motorola Solutions. يتكون النظام من بطاريات 2 IMPRES، والشاحن التكميلي 2 IMPRES، وأجهزة الراديو، والبرامج التي توفر القدرة لأجهزة الراديو المتوافقة مع 2 IMPRES على التواصل مع بطاريات 2 IMPRES.
- يوفر الشاحن التكميلي 2 IMPRES، عند استخدامه مع بطاريات 2 IMPRES من Motorola Solutions، المزايا الآتية:
- زيادة عمر البطارية إلى أقصى حد من خلال تقليل الحرارة بشكل كبير في أثناء دورات الشحن البطيء وما بعد الشحن.
  - توفير شحن ذي معدل أعلى لبطارية ليثيوم أيون 2 IMPRES.
  - إلغاء الحاجة إلى تدريب الموظفين على إدارة مهام صيانة البطارية.
- باستخدام هذا النظام الفريد الحائز على براءة اختراع، لا يلزم تتبع استخدام بطارية 2 IMPRES وتسجيله، أو إجراء دورات المعايرة اليدوية، أو إزالة البطاريات من الشواحن بعد اكتمال الشحن.
- يراقب الشاحن التكميلي 2 IMPRES نمط استخدام بطارية 2 IMPRES، ويخزن المعلومات في بطارية 2 IMPRES، ويقوم بإجراء دورة معايرة عند الحاجة فقط.
- لن يؤدي الشاحن التكميلي 2 IMPRES إلى فرط تسخين بطارية 2 IMPRES بغض النظر عن مدة بقائها في الجيب. يراقب الشاحن البطارية ويشحنها تلقائيًا حسب المطلوب.

## نظرة عامة على الشاحن

نظرة عامة على الشاحن

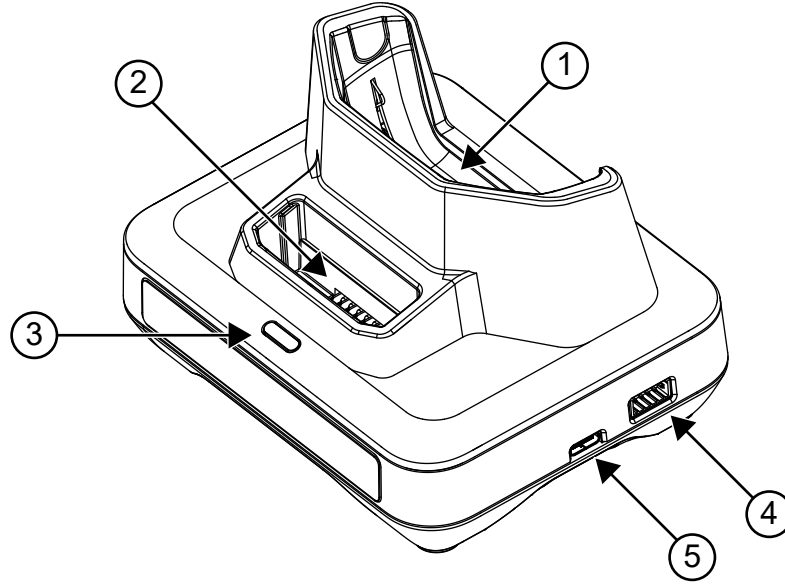

الجدول 1: نظرة عامة على الشاحن ووصفه

العنصر	الوصف
1	جيب شحن الراديو
2	جيب شحن البطارية
3	مؤشر الشاحن - مؤشر حالة شحن البطارية
4	منفذ البرمجة أو إدارة مجموعة المنتجات - يتطلب وحدة اتصالات (رقم القطعة: NNTN8870). <sup>1</sup>
5	USB من النوع C - مدخل مصدر الطاقة

تستوعب جيوب الشاحن إما راديو مزودًا ببطارية IMPRES 2 متصلة و/أو بطارية IMPRES 2 مستقلة.

<sup>1</sup> اتصل بمندوب مبيعات Motorola Solutions المحلي لطلب هذا العنصر

## 2.1

# مصادر الطاقة المعتمدة من Motorola Solutions

الجدول 2: مصادر الطاقة المعتمدة من Motorola Solutions

مصدر الطاقة	وصف مصدر الطاقة	قابس البلد
PS000555A02	15,75 واط، 100-240 فولت	أوروبا

## 2.2

# البطاريات المعتمدة من Motorola Solutions

الجدول 3: البطاريات المعتمدة من Motorola Solutions

رقم القطعة للبطارية	IMPRES 2™
PMNN4830_	نعم

## 2.3

# مواصفات الشاحن

الجدول 4: مواصفات الشاحن

الشاحن	الإدخال	الإخراج
PMPN4632_	5,25 فولت ---، 3 أمبير	الجهاز: 5 فولت ---، 1,5 أمبير البطارية: 4,4 فولت ---، 1,5 أمبير



## إجراء الشحن

إن نظام الشاحن التكييفي IMPRES 2™ هو نظام تلقائي بالكامل للعناية بالبطارية.

**ملاحظة:** لضمان الحصول على أداء الشحن الأمثل، أوقف تشغيل الراديو في أثناء الشحن ما لم يكن الراديو يرسل البيانات لاسلكيًا عبر Wi-Fi أو Bluetooth. 

### الإجراء:

1. قم بتوصيل طرف الشاحن من سلك مصدر الطاقة بمقبس الطاقة الموجود في جانب الشاحن.
2. قم بتوصيل طرف مقبس الحائط من سلك مصدر الطاقة بمقبس التيار المتردد المناسب. تتم الإشارة إلى تسلسل بدء التشغيل الناجح من خلال ومضة خضراء واحدة على مؤشر الشاحن.
3. أدخل راديو مزودًا ببطارية IMPRES 2 أو بطارية IMPRES 2 مستقلة في جيب الشاحن.
  - a. قم بمحاذاة ملامسات الراديو أو البطارية مع الملامسات الموجودة في جيب الشاحن.
  - b. اضغط على الراديو أو البطارية في الجيب لضمان التلامس الكامل بين ملامسات الشاحن والراديو أو البطارية.

الشكل 1: شحن الراديو المزود ببطارية

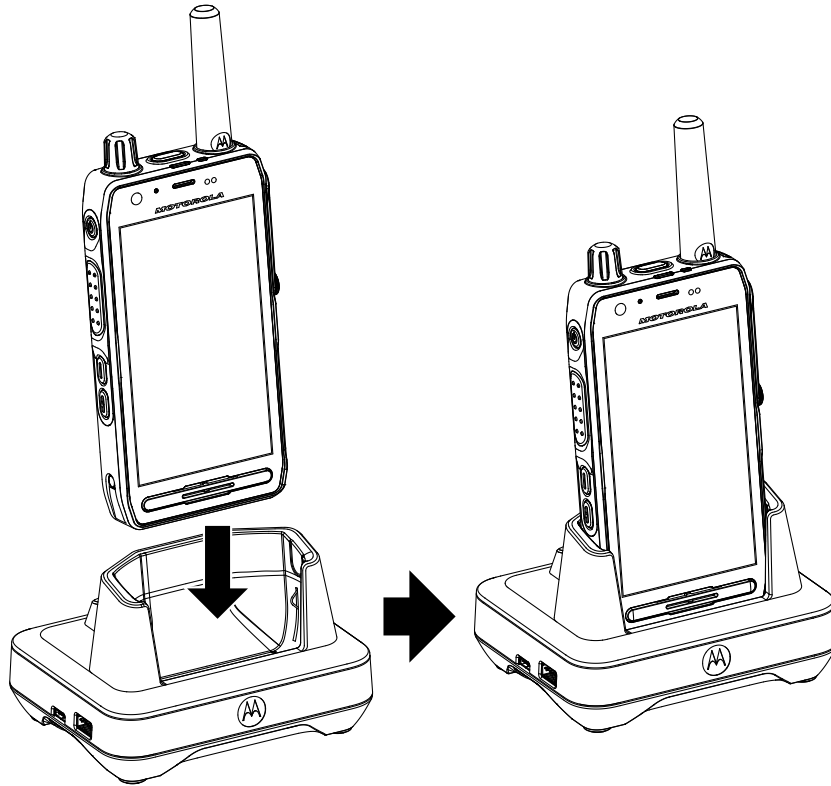

الشكل 2: شحن البطارية

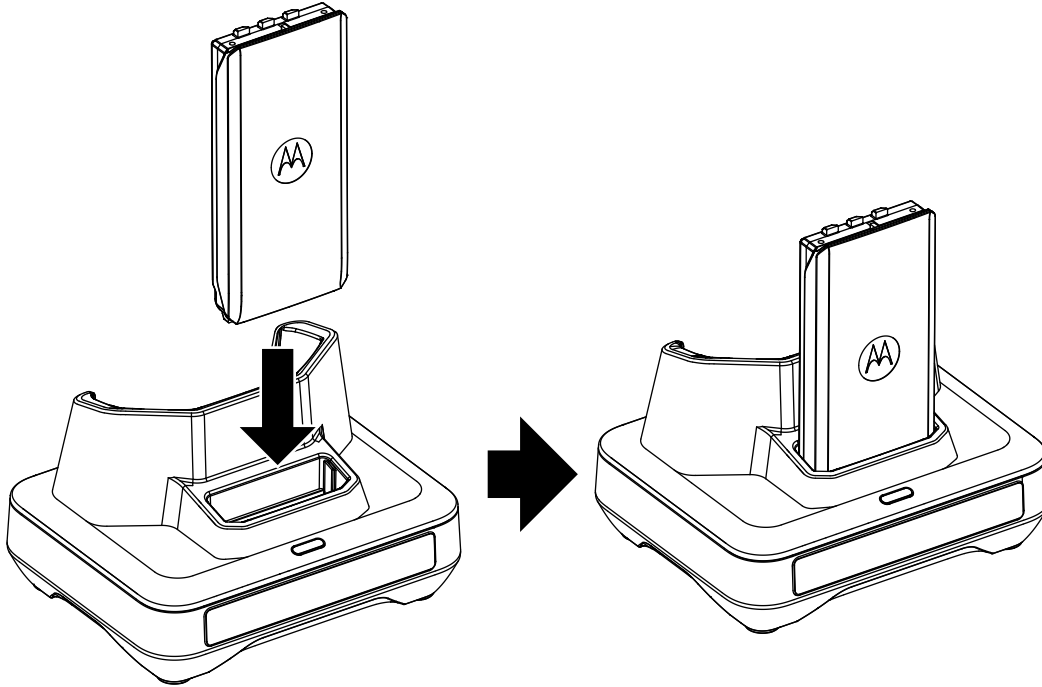

- c. عند وضع بطارية IMPRES 2 في الجيب بالشكل الصحيح، يضيء مؤشر الشحن للإشارة إلى أن الشاحن قد تعرّف على وجود البطارية. راجع مؤشرات الشحن الواردة في الجدول 5: مؤشرات شحن البطارية في صفحة 14.
4. لإزالة الراديو أو البطارية من الشاحن، اسحب إلى الأعلى بشكل مستقيم حتى خروج الراديو أو البطارية من مبيت الشاحن بالكامل.



3.1

## مؤشرات الشحن

لا ينطبق الجدول الآتي إلا عند شحن البطارية في جيب شحن البطارية. عند شحن الراديو في جيب شحن الراديو، راجع الشاشة ومؤشر الشحن LED للراديو على التوالي.

الجدول 5: مؤشرات شحن البطارية

الحالة	مؤشر LED	الوصف
تشغيل	أخضر لمدة ثانية واحدة تقريبًا	بدء تشغيل الشاحن بنجاح
قيد الشحن	أحمر ثابت	البطارية في وضع الشحن السريع
شحن بنسبة 90%	أخضر وامض	تم شحن البطارية إلى 90% من سعتها أو أكثر
شحن كامل	أخضر ثابت	البطارية مشحونة تقريبًا أو تم شحنها بالكامل

الحالة	مؤشر LED	الوصف
غُطل	أحمر وامض 	راجع استكشاف الأخطاء وإصلاحها في صفحة 16.
وضع الاستعداد	كهرماني وامض 	البطارية في انتظار الشحن السريع. قد تكون البطارية أسخن أو أبرد من اللازم أو منخفضة الجهد
نهاية فترة الخدمة	أحمر/أخضر تبادلي 	لا تزال البطارية قابلة للاستخدام لكنها قد تكون قريبة من نهاية فترة خدمتها المقدرة

### 3.2

## المعايرة التلقائية لبطارية IMPRES 2

يمكن للشاحن التكميلي IMPRES 2 من Motorola Solutions تحديد وقت معايرة البطارية عند استخدامها مع بطارية IMPRES 2 من Motorola Solutions.

**ملاحظة:** لا يقوم جيب شحن الراديو بإجراء عملية المعايرة. 

يجب أن تكون بطارية IMPRES 2 خارج جيب شاحن IMPRES 2 لأكثر من 30 دقيقة للمعايرة والإصلاح تلقائيًا.

عندما يتم إدخال بطارية IMPRES 2 بشكل صحيح في الشاحن، يحدد الشاحن ما إذا كان من المناسب معايرة البطارية. إذا كانت البطارية بحاجة إلى المعايرة، يضيء مؤشر الشاحن تلقائيًا بلون كهرماني ثابت. وقد يستغرق اكتمال هذه العملية ما يصل إلى 12 ساعة أو أكثر، وفق حالة الشحن وتصنيف سعة البطارية عند إدخالها.

ولكي تكون هذه العملية فعالة، يجب السماح لبطارية IMPRES 2 بإكمال عملية المعايرة أو إعادة الشحن. اترك البطارية في الشاحن حتى يضيء مؤشر الشاحن باللون الأخضر الثابت. عند الانتهاء من دورة المعايرة، يقوم الشاحن تلقائيًا بإعادة شحن بطارية IMPRES 2.

### 3.3

## مؤشر نهاية فترة الخدمة

قد يشير الشاحن IMPRES 2 إلى انتهاء فترة خدمة بطارية IMPRES 2 عن طريق تبادل مؤشر LED باللونين الأحمر والأخضر عند اكتمال المعايرة أو الإصلاح بنجاح. بالنسبة إلى البطارية ذات رمز المعايرة الذاتية، قد يشير الشاحن إلى انتهاء فترة خدمة البطارية مؤقتًا عند إدخال البطارية، ويومض مصباح LED باللون الأحمر والأخضر باستمرار عند اكتمال الشحن.

عند استخدام البطاريات، يقلل البلى العادي من السعة المتاحة. تقارن شواحن IMPRES 2 سعة بطارية IMPRES 2 بالسعة المقدرة للبطارية. وعندما تكون قيمة السعة منخفضة جدًا، قد تقترب البطارية IMPRES 2 من نهاية فترة خدمتها. تظل بطارية IMPRES 2 قابلة للاستخدام. في بعض السيناريوهات، قد يكون من الأفضل نقل البطارية إلى شخص لا يحتاج إلى سعة بطارية كبيرة لإكمال نوبة العمل.

## استكشاف الأخطاء وإصلاحها

يتضمن الشاحن التكميلي الميزات الآتية:

- مصدر طاقة دخل عام
  - شاحن سريع بتيار ثابت
  - شاحن تكيفي نبضي سلبي
  - وحدة معايرة
  - مصدر طاقة USB من النوع A
  - مفتاح تشغيل/إيقاف قابل للتحديد من قبل المستخدم لتشغيل/إيقاف المعايرة.
- يُعد توفر مجموعة الميزات المذكورة أعلاه ميزة فريدة في الشاحن المكتبي. ومن ثم، لا يُوصى بتشغيل الراديو المزود ببطارية متصلة في أثناء الشحن. في أثناء عملية المعايرة، يتم تفريغ البطارية بالكامل. نتيجة لذلك، قد يتم إيقاف تشغيل الراديو في أثناء وضع المعايرة. قد يؤدي تشغيل الراديو في أثناء عملية الشحن إلى انخفاض أداء الراديو إلى حد كبير وإطالة وقت شحن البطارية.
- عند استكشاف الأخطاء وإصلاحها، يجب دائمًا مراقبة لون مؤشر LED.

### الجدول 6: استكشاف الأخطاء وإصلاحها

المشكلة	ما يجب فعله...
لا يوجد مؤشر في الشاحن	تأكد من إدخال البطارية بشكل صحيح.
<ul style="list-style-type: none"> <li>● لم يتم توصيل الشاحن.</li> <li>● الشاحن غير مزود بالطاقة.</li> </ul>	تأكد من إحكام توصيل قابس مصدر الطاقة بالشاحن ومقبس تيار متردد مناسب، ومن وجود طاقة في المقبس.
مؤشر أحمر وامض	أزل البطارية من الشاحن وأعد تركيبها فيه.
<ul style="list-style-type: none"> <li>● لم يتم توصيل الشاحن.</li> <li>● البطارية غير قابلة للشحن.</li> </ul>	<ul style="list-style-type: none"> <li>● تحقق من أن البطارية هي بطارية معتمدة من Motorola Solutions ومدرجة في <a href="#">البطاريات المعتمدة من Motorola Solutions في صفحة 12</a>، إذ إن البطاريات الأخرى قد لا تتشحن.</li> <li>● افصل الطاقة عن شاحن البطارية، وباستخدام قطعة قماش نظيفة وجافة، نظّف ملامسات الشحن المعدنية الذهبية الخاصة بكل من البطارية والشاحن.</li> <li>● أعد تركيب البطارية.</li> </ul>
مؤشر كهربائي وامض	عند تصحيح هذا الوضع، ستبدأ البطارية في الشحن تلقائيًا.
<ul style="list-style-type: none"> <li>● البطارية في انتظار الشحن. قد تكون درجة حرارة البطارية أقل من 5 درجات مئوية (41 درجة فهرنهايت) أو أعلى من 40 درجة مئوية (104 درجات فهرنهايت) أو قد يكون جهد البطارية أقل من مستوى العتبة المحدد سابقًا للشحن السريع.</li> </ul>	

## الخدمة

الشواحن التكميلية IMPRES 2 غير قابلة للإصلاح. اطلب شواحن بديلة حسب الضرورة من مندوب مبيعات Motorola Solutions المحلي.