



# **XVE500 IMPRES Remote Speaker Microphone with DincX Noise Suppression (PMMN4152\_ PMMN4152\_BLK, PMMN4154\_ PMMN4154\_BLK)**

en-US

fr-CA

es-LA

pt-BR

uk-UA

**JUNE 2023**



# Safety and Legal

This section provides the safety and legal information for this product.

## Intellectual Property and Regulatory Notices

### Copyrights

The Motorola Solutions products described in this document may include copyrighted Motorola Solutions computer programs. Laws in the United States and other countries preserve for Motorola Solutions certain exclusive rights for copyrighted computer programs. Accordingly, any copyrighted Motorola Solutions computer programs contained in the Motorola Solutions products described in this document may not be copied or reproduced in any manner without the express written permission of Motorola Solutions.

No part of this document may be reproduced, transmitted, stored in a retrieval system, or translated into any language or computer language, in any form or by any means, without the prior written permission of Motorola Solutions, Inc.

### Trademarks

MOTOROLA, MOTO, MOTOROLA SOLUTIONS, and the Stylized M Logo are trademarks or registered trademarks of Motorola Trademark Holdings, LLC and are used under license. All other trademarks are the property of their respective owners.

### License Rights

The purchase of Motorola Solutions products shall not be deemed to grant either directly or by implication, estoppel or otherwise, any license under the copyrights, patents or patent applications of Motorola Solutions, except for the normal non-exclusive, royalty-free license to use that arises by operation of law in the sale of a product.

### Open Source Content

This product may contain Open Source software used under license. Refer to the product installation media for full Open Source Legal Notices and Attribution content.

### European Union (EU) and United Kingdom (UK) Waste of Electrical and Electronic Equipment (WEEE) Directive



The European Union's WEEE directive and the UK's WEEE regulation require that products sold into EU countries and the UK must have the crossed-out wheeled bin label on the product (or the package in some cases). As defined by the WEEE directive, this crossed-out wheeled bin label means that customers and end-users in EU and UK countries should not dispose of electronic and electrical equipment or accessories in household waste.

Customers or end-users in EU and UK countries should contact their local equipment supplier representative or service centre for information about the waste collection system in their country.

### Disclaimer

Please note that certain features, facilities, and capabilities described in this document may not be applicable to or licensed for use on a specific system, or may be dependent upon the characteristics of

a specific mobile subscriber unit or configuration of certain parameters. Please refer to your Motorola Solutions contact for further information.

© 2023 Motorola Solutions, Inc. All Rights Reserved

## RF Energy Exposure and Product Safety Guide for Portable Two-Way Radios

### CAUTION:

Before using this product, read the RF Energy Exposure and Product Safety Guide that shipped with the radio which contains instructions for safe usage and RF energy awareness and control for compliance with applicable standards and regulation. This device complies with part 15 of the FCC Rules and Industry Canada license exempt RSS standard(s).

Operation is subject to the following two conditions:

- This device may not cause interference
- This device must accept any interference, including interference that may cause undesired operation of the device

This class B digital apparatus complies with Canadian ICES-003.

## Warranty

Motorola Solutions offers warranty for your RSM. Refer to your Motorola Solutions dealer or point-of-purchase for detailed information.



**NOTE:** Warranty is void after customer replacement of any parts other than replacement parts listed.

# Contact Us

The Centralized Managed Support Operations (CMSO) is the primary contact for technical support included in your organization's service agreement with Motorola Solutions.

Service agreement customers should be sure to call the CMSO in all situations listed under Customer Responsibilities in their agreement, such as:

- To confirm troubleshooting results and analysis before taking action

Your organization received support phone numbers and other contact information appropriate for your geographic region and service agreement. Use that contact information for the most efficient response. However, if needed, you can also find general support contact information on the Motorola Solutions website, by following these steps:

- 1 Enter [motorolasolutions.com](https://motorolasolutions.com) in your browser.
- 2 Ensure that your organization's country or region is displayed on the page. Clicking or tapping the name of the region provides a way to change it.
- 3 Select "Support" on the [motorolasolutions.com](https://motorolasolutions.com) page.

## Comments

Send questions and comments regarding user documentation to [documentation@motorolasolutions.com](mailto:documentation@motorolasolutions.com).

Provide the following information when reporting a documentation error:

- The document title and part number
- The page number or title of the section with the error
- A description of the error

Motorola Solutions offers various courses designed to assist in learning about the system. For information, go to <https://learning.motorolasolutions.com> to view the current course offerings and technology paths.

# Icon Conventions

The documentation set is designed to give the reader more visual clues. The following graphic icons are used throughout the documentation set.



**DANGER:** The signal word DANGER with the associated safety icon implies information that, if disregarded, will result in death or serious injury.



**WARNING:** The signal word WARNING with the associated safety icon implies information that, if disregarded, could result in death or serious injury, or serious product damage.



**CAUTION:** The signal word CAUTION with the associated safety icon implies information that, if disregarded, may result in minor or moderate injury, or serious product damage.

**CAUTION:** The signal word CAUTION may be used without the safety icon to state potential damage or injury that is not related to the product.



**IMPORTANT:** IMPORTANT statements contain information that is crucial to the discussion at hand, but is not CAUTION or WARNING. There is no warning level associated with the IMPORTANT statement.



**NOTE:** NOTICE contains information more important than the surrounding text, such as exceptions or preconditions. They also refer the reader elsewhere for additional information, remind the reader how to complete an action (when it is not part of the current procedure, for instance), or tell the reader where something is on the screen. There is no warning level associated with a notice.

# Contents

<b>Safety and Legal</b> .....	<b>2</b>
Intellectual Property and Regulatory Notices.....	2
RF Energy Exposure and Product Safety Guide for Portable Two-Way Radios.....	3
Warranty.....	3
<b>Contact Us</b> .....	<b>4</b>
<b>Icon Conventions</b> .....	<b>5</b>
<b>Chapter 1: Product Overview</b> .....	<b>7</b>
1.1 RSM Models.....	9
1.2 Light Indicators.....	9
1.3 Emergency Indicators.....	10
1.4 Replacement Parts and Accessories.....	10
1.4.1 Detaching the Cable.....	11
<b>Chapter 2: Attaching the Remote Speaker Microphone (RSM) to the Radio</b> .....	<b>13</b>
<b>Chapter 3: Recommended Practices</b> .....	<b>14</b>
3.1 Holding Your RSM.....	14
3.2 Using Your RSM.....	15
3.3 Positioning Your RSM.....	16
3.4 Proper Handling.....	17
3.5 Best Transmit Practices.....	18
<b>Chapter 4: Cleaning Procedure</b> .....	<b>19</b>
<b>Chapter 5: RSM Firmware Upgrades Notice</b> .....	<b>20</b>
5.1 Radio Firmware Requirement.....	20

## Chapter 1

# Product Overview

## PTT and Programmable Button



Number	Description
1	PTT
2	1-Dot



**NOTE:** Programmable buttons can be configured to other functions different than the same button on the radio. Refer to radio's user manual for more information.

## Speaker and Microphone



Number	Description
3	3-Dot
4 <sup>1</sup>	Channel knob

## Increasing and Decreasing Volume

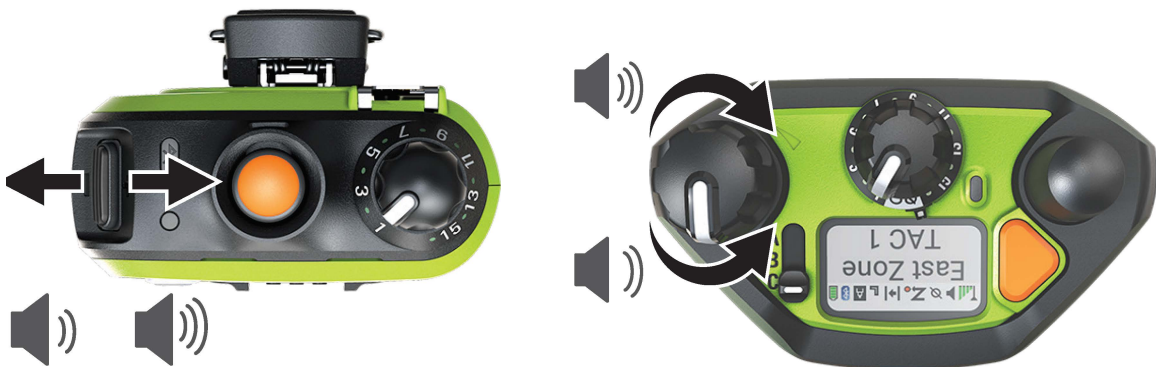

<sup>1</sup> Only applicable to PMMN4154\_, PMMN4154\_BLK



## 1.1 RSM Models

Table 1: Remote Speaker Microphone (RSM )Models

Part Number	Description
PMMN4152_	Without Channel Knob RSM
PMMN4152_BLK	
PMMN4154_	Channel Knob RSM
PMMN4154_BLK	

## 1.2 Light Indicators

This section provides the information on light indicators.

State	Light	Indication
Powering Up	Strobe	Red LED illuminates until system initialization complete followed by blinking in white once
	Radio Status Indicator (LED)	Red LED blinks once
	Orange Programmable Button	Orange LED blinks once
Emergency	Strobe	White LED blinks in SOS pattern
	Orange Programmable Button	Orange LED solid On
Error	Strobe	Red LED solid On
Radio Low battery detected when torch light on	Strobe	White LED blinking slowly followed by turning Off



**NOTE:** Refer to the radio user manual for more details and other battery states.

### 1.3

## Emergency Indicators



Number	Description
1	Orange Programmable Button: Glowing Orange
2	Strobe: Blinking white

 **NOTE:** To disable strobe, press and hold to turn on the white Strobe. While the strobe is on or blinking, press and hold to turn off.

### 1.4

## Replacement Parts and Accessories

Part Number	Description
CB001138A01	Extreme Temperature Replacement Cable
PMLN7633	Replacement Clip
PMLN7653	Replacement knob

1.4.1

**Detaching the Cable**

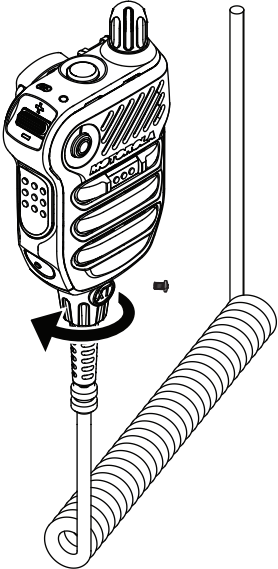
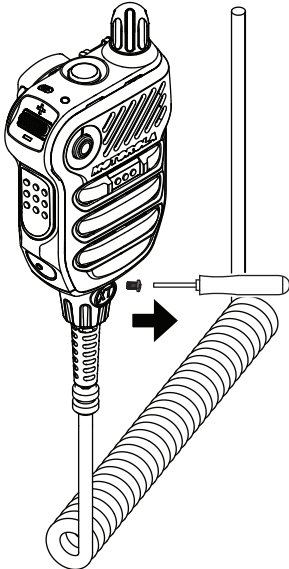

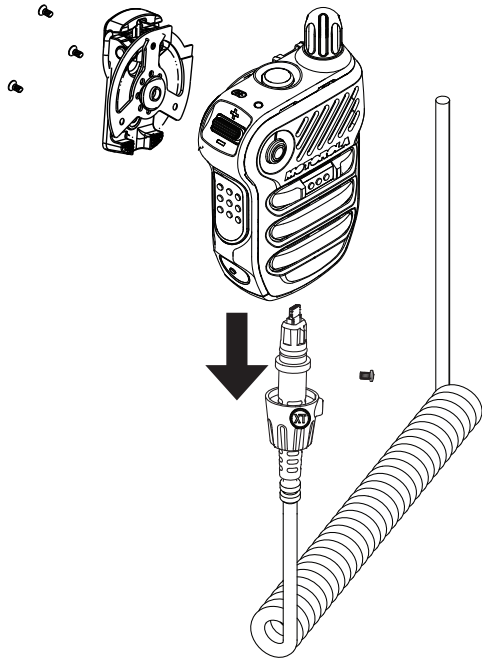

## Chapter 2

# Attaching the Remote Speaker Microphone (RSM) to the Radio

**Prerequisites:** Turn off your radio.

**Procedure:**

- 1 Attach the RSM connector to the side connector of the radio.
- 2 Secure the connection screw in a clockwise direction until tightened.



**NOTE:** To ensure proper operation, turn off the radio before connecting the RSM to the radio. Connecting the RSM to the radio disables the speaker of the radio, but does not disable the microphone and PTT of the radio.

## Chapter 3

# Recommended Practices

This section provides information on the recommended practices for the Remote Speaker Microphone (RSM).

### 3.1

## Holding Your RSM



### 3.2 Using Your RSM

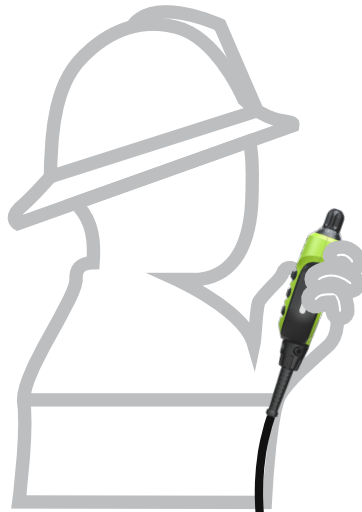

### 3.3 Positioning Your RSM

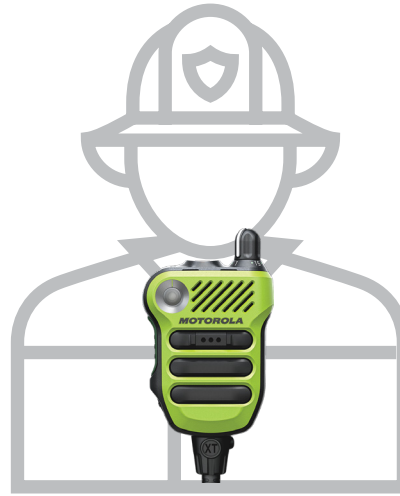





3.4  
**Proper Handling**





### 3.5

## Best Transmit Practices

- Hold the XVE500 1–2 inches from mouth or SCBA voice port
- Speak in a loud, clear and controlled voice
- Speak louder than the background noise
- When practical, shake the XVE500 to clear water before transmitting

## Chapter 4

# Cleaning Procedure

Do not use solvents to clean your Remote Speaker Microphone (RSM) as most chemicals may permanently damage the RSM housing and textures. Do not submerge the RSM in the detergent solution. To clean the external surfaces of your radio, perform the following procedure:

**Procedure:**

- 1 Vacuum the front surface of the RSM. Avoid completely covering the speaker grill and microphone openings all at once with the nozzle.
- 2 Mix one teaspoon of mild dish-washing detergent to one gallon of water (0.5 % solution) to clean the external surfaces of the RSM.
- 3 Apply the solution sparingly with a stiff, non-metallic, short bristled brush, making sure excess detergent does not get entrapped near the connectors, controls or crevices. Dry the RSM thoroughly with a soft, lint-free cloth.

## Chapter 5

# RSM Firmware Upgrades Notice

- Radio checks the Remote Speaker Microphone (RSM) firmware version automatically after power up.
- Older RSM firmware is upgraded automatically through the radio.
- During firmware update, all buttons except PTT and emergency button do not function.
- During firmware update, all buttons except PTT button do not function and RSM power up light may blink.
- The power up light turns off to indicate that the RSM enters normal operation mode.

### 5.1

## Radio Firmware Requirement

XVE500 Remote Speaker Microphone (RSM) is only compatible with the following radio firmware version and later:

- APX Radios: R30.00.00
- APX Next Radios: R04.70.00



# Microphone haut-parleur distant XVE500 IMPRES avec suppression du bruit DincX (PMMN4152\_ PMMN4152\_BLK, PMMN4154\_ PMMN4154\_BLK)

**JUIN 2023**



# Sécurité et aspect juridique

Cette section fournit des renseignements sur la sécurité et l'aspect juridique pour ce produit.

## Propriété intellectuelle et avis réglementaires

### Droits d'auteur

Les produits Motorola Solutions décrits dans ce document peuvent inclure des programmes informatiques protégés par des droits d'auteur de Motorola Solutions. Les lois des États-Unis et d'autres pays réservent à Motorola Solutions certains droits exclusifs pour les programmes informatiques protégés par droits d'auteur. Par conséquent, tout programme informatique protégé par droits d'auteur de Motorola Solutions compris dans les produits Motorola Solutions décrits dans le présent document ne peut être copié ni reproduit de quelque manière que ce soit sans l'autorisation écrite expresse de Motorola Solutions.

Aucune partie du présent document ne peut être reproduite, transmise, stockée dans un système de recherche documentaire ou traduite dans une autre langue ou dans un langage informatique, sous quelque forme ou par quelque moyen que ce soit, sans l'autorisation écrite préalable de Motorola Solutions, Inc.

### Marques de commerce

MOTOROLA, MOTO, MOTOROLA SOLUTIONS et le logo au M stylisé sont des marques de commerce ou des marques déposées de Motorola Trademark Holdings, LLC et sont utilisées sous licence. Toutes les autres marques de commerce sont la propriété de leurs détenteurs respectifs.

### Droits de licence

L'achat de produits Motorola Solutions ne peut être considéré comme une transaction octroyant directement, par inférence, estoppel ou autrement une licence en vertu des droits d'auteur, des droits de brevets ou d'une demande de brevet de Motorola Solutions, à l'exception d'une licence d'utilisation normale et non exclusive, libre de toute redevance, prévue par la loi lors de la vente d'un produit.

### Contenu à code source libre

Ce produit peut contenir des logiciels libres utilisés sous licence. Reportez-vous au support d'installation du produit pour obtenir tous les avis juridiques relatifs aux logiciels libres et aux contenus d'attribution.

### Directive sur la mise au rebut des équipements électriques et électroniques (DEEE) de l'Union européenne (UE) et du Royaume-Uni (RU)



La directive DEEE de l'Union européenne et les réglementations DEEE du Royaume-Uni exigent que les produits (ou leur emballage, dans certains cas) vendus dans les pays de l'UE ou au Royaume-Uni portent l'étiquette de la poubelle barrée. Comme le définit la directive DEEE, cette étiquette de poubelle barrée signifie que les clients et les utilisateurs finaux dans les pays de l'UE et du RU ne doivent pas jeter les équipements électriques et électroniques ou leurs accessoires dans les ordures domestiques.

Les clients ou les utilisateurs finaux dans les pays de l'UE et du RU doivent communiquer avec le représentant ou le centre de service local de leur fournisseur d'équipements pour obtenir des renseignements sur le système de collecte des déchets de leur pays.

## Avis de non-responsabilité

Veillez noter que certaines fonctionnalités, installations et capacités décrites dans ce document pourraient ne pas s'appliquer ou être accordées sous licence pour l'utilisation sur un système particulier ou pourraient dépendre des caractéristiques d'une unité mobile d'abonné ou d'une configuration de certains paramètres. Veuillez consulter votre personne-ressource chez Motorola Solutions pour en savoir plus.

© 2023 Motorola Solutions, Inc. Tous droits réservés

## Radios bidirectionnelles portatives : Exposition aux radiofréquences et sécurité du produit

### MISE EN GARDE :

Avant d'utiliser ce produit, lisez le guide Exposition aux radiofréquences et sécurité du produit inclus avec la radio, lequel contient d'importantes instructions de fonctionnement pour une utilisation sécuritaire et des informations sur l'exposition aux fréquences radioélectriques afin d'assurer la conformité aux normes et règlements applicables. Cet appareil est conforme à la partie 15 du règlement de la FCC et aux normes RSS exemptes de licence d'Industrie Canada.

Son utilisation est assujettie aux deux conditions suivantes :

- Cet appareil ne doit pas causer d'interférence
- Cet appareil doit accepter toute interférence reçue, y compris les interférences pouvant entraîner un fonctionnement indésirable de l'appareil

Cet appareil numérique de classe B est conforme à la norme canadienne NMB-003.

## Garantie

Motorola Solutions offre une garantie pour votre RSM. Consultez votre détaillant Motorola Solutions ou votre point de vente pour obtenir des renseignements détaillés.



### REMARQUE :

La garantie sera nulle si le client remplace des pièces autres que les pièces de rechange indiquées.

# Communiquer avec nous

Le centre des opérations de soutien centralisé (« Centralized Managed Support Operations » ou CMSO) est le point de contact principal pour le soutien technique compris dans l'entente de service de votre organisation avec Motorola Solutions.

Les clients disposant d'ententes de service doivent s'assurer d'appeler le CMSO dans toutes les situations énumérées dans la section Responsabilités du client de leur entente de service, notamment :

- Pour confirmer les résultats du dépannage et de l'analyse avant de prendre des mesures

Votre entreprise a reçu les numéros de téléphone du soutien et d'autres coordonnées appropriées pour votre région géographique et votre entente de service. Utilisez ces informations pour obtenir la meilleure réponse possible. Cependant, si nécessaire, vous pouvez également trouver les coordonnées du soutien général sur le site Web de Motorola Solutions, en suivant les étapes ci-dessous :

- 1 Entrez [motorolasolutions.com](http://motorolasolutions.com) dans votre navigateur.
- 2 Vous devez vous assurer que le pays ou la région de votre organisation se trouve sur la page. Cliquez ou appuyez sur le nom de la région pour la changer.
- 3 Sélectionnez « Soutien » à la page [motorolasolutions.com](http://motorolasolutions.com).

## Commentaires

Envoyez vos questions et commentaires sur la documentation destinée aux utilisateurs à l'adresse [documentation@motorolasolutions.com](mailto:documentation@motorolasolutions.com).

Pour signaler une erreur dans la documentation, veuillez fournir les renseignements suivants :

- Le titre du document et le numéro de la pièce
- Le numéro de la page ou le titre de la section contenant l'erreur
- Une description de l'erreur

Motorola offre plusieurs cours conçus pour vous aider à apprendre à utiliser le système. Pour en savoir davantage et consulter la liste des cours actuellement offerts et les parcours technologiques, accédez à <https://learning.motorolasolutions.com>.



# Conventions des icônes

L'ensemble de documentation est conçu pour donner au lecteur plus d'indices visuels. Les icônes suivantes sont utilisées dans tout l'ensemble de documentation.



**DANGER :**

Le mot-indicateur DANGER avec l'icône de sécurité associée comprend de l'information qui, si elle est ignorée, peut entraîner la mort ou des blessures graves.



**AVERTISSEMENT :**

Le mot-indicateur AVERTISSEMENT avec l'icône de sécurité associée comprend de l'information qui, si elle est ignorée, peut entraîner la mort ou des blessures graves ou de graves dommages au produit.



**MISE EN GARDE :**

Le mot-indicateur MISE EN GARDE avec l'icône de sécurité associée comprend de l'information qui, si elle est ignorée, peut entraîner des blessures mineures ou modérées ou de graves dommages au produit.

**MISE EN GARDE :**

Le mot-indicateur MISE EN GARDE peut être utilisé sans l'icône de sécurité pour signaler de possibles blessures ou dommages qui ne sont pas liés au produit.



**IMPORTANT :**

Les énoncés avec le mot-indicateur IMPORTANT contiennent de l'information cruciale sur le sujet abordé, mais ne sont pas des MISES EN GARDE ni des AVERTISSEMENTS. Aucun niveau d'avertissement n'est associé aux énoncés « IMPORTANT ».



**REMARQUE :**

Un AVIS contient des informations plus importantes que le texte avoisinant, comme des exceptions ou des conditions préalables. Les avis peuvent également renvoyer le lecteur ailleurs pour des renseignements supplémentaires, lui rappeler comment effectuer une action (lorsqu'elle ne fait pas partie de la présente procédure, par exemple) ou lui dire où se trouve quelque chose à l'écran. Aucun niveau d'avertissement n'est associé à un avis.

# Table des matières

<b>Sécurité et aspect juridique.....</b>	<b>2</b>
Propriété intellectuelle et avis réglementaires.....	2
Radios bidirectionnelles portatives : Exposition aux radiofréquences et sécurité du produit.....	3
Garantie.....	3
<b>Communiquer avec nous.....</b>	<b>4</b>
<b>Conventions des icônes.....</b>	<b>5</b>
<b>Chapitre 1 : Aperçu du produit.....</b>	<b>7</b>
1.1 Modèles RSM.....	9
1.2 Voyants lumineux.....	9
1.3 Indicateurs d'urgence.....	10
1.4 Pièces de rechange et accessoires.....	10
1.4.1 Retrait du câble.....	11
<b>Chapitre 2 : Branchement du haut-parleur/microphone distant (RSM) à la radio.....</b>	<b>13</b>
<b>Chapitre 3 : Pratiques recommandées.....</b>	<b>14</b>
3.1 Tenue de votre RSM.....	14
3.2 Utilisation de votre RSM.....	15
3.3 Positionnement de votre RSM.....	16
3.4 Manipulation appropriée.....	17
3.5 Meilleures pratiques d'émission.....	18
<b>Chapitre 4 : Procédure de nettoyage.....</b>	<b>19</b>
<b>Chapitre 5 : Avis de mises à niveau du micrologiciel du RSM.....</b>	<b>20</b>
5.1 Exigence du micrologiciel de la radio.....	20

## Chapitre 1

# Aperçu du produit

### PTT et touche programmable



Numéro	Description
1	PTT
2	1 point



**REMARQUE :**

Les touches programmables peuvent être configurées pour d'autres fonctions que celles des touches correspondantes de la radio. Reportez-vous au guide d'utilisation de la radio pour en savoir plus.

## Haut-parleur et microphone



Numéro	Description
3	3 points
4 <sup>1</sup>	Bouton de canal

## Augmentation et réduction du volume

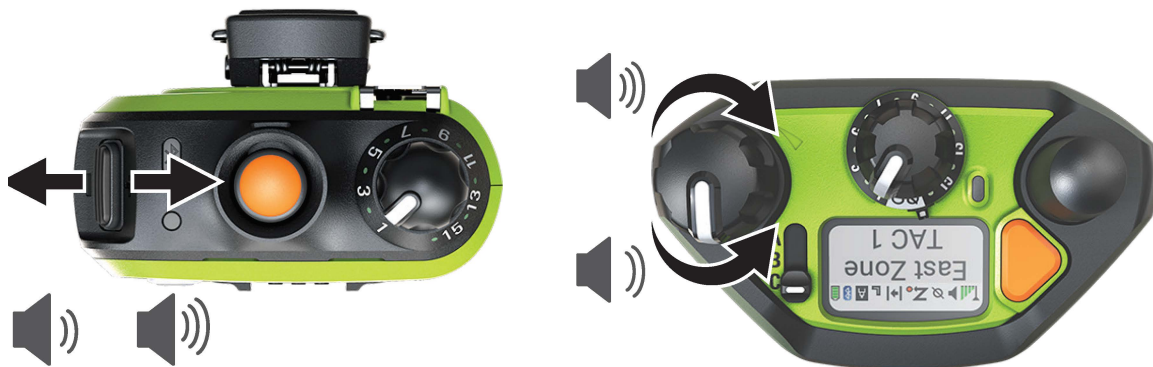

<sup>1</sup> Applicable uniquement aux modèles PMMN4154\_ et PMMN4154\_BLK

## 1.1

### Modèles RSM

Tableau 1 : Modèles de microphone haut-parleur distant

Numéro de pièce	Description
PMMN4152_	Sans bouton de canal RSM
PMMN4152_BLK	
PMMN4154_	Bouton de canal RSM
PMMN4154_BLK	

## 1.2

### Voyants lumineux

Cette section fournit les renseignements sur les voyants.

État	Pôle	Indication
En cours de mise sous tension	Stroboscope	Le voyant s'allume en rouge jusqu'à ce que l'initialisation du système soit terminée, puis il clignote en blanc une fois
	Indicateur d'état de la radio (voyant)	Le voyant clignote une fois en rouge
	Touche programmable orange	Le voyant clignote une fois en orange
Urgence	Stroboscope	Le voyant clignote en blanc en mode SOS
	Touche programmable orange	Le voyant s'allume en orange fixe
Erreur	Stroboscope	Le voyant s'allume en rouge fixe
Niveau de batterie de la radio faible détecté alors que la lampe de poche est allumée	Stroboscope	Le voyant clignote lentement en blanc, puis s'éteint



**REMARQUE :**

Reportez-vous au manuel d'utilisation de la radio pour obtenir plus de détails et d'autres états de batterie.

### 1.3

## Indicateurs d'urgence



Numéro	Description
1	Touche programmable orange : Allumé en orange
2	Stroboscope : Blanc clignotant  <b>REMARQUE :</b> Pour désactiver le stroboscope, maintenez-le enfoncé pour allumer le stroboscope blanc. Pendant que le stroboscope est fixe ou clignote, maintenez-le enfoncé pour l'éteindre.

### 1.4

## Pièces de rechange et accessoires

Numéro de pièce	Description
CB001138A01	Câble remplaçable pour températures extrêmes
PMLN7633	Pince de rechange
PMLN7653	Bouton de rechange

1.4.1  
**Retrait du câble**

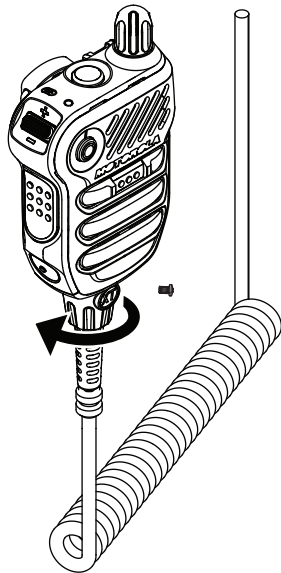
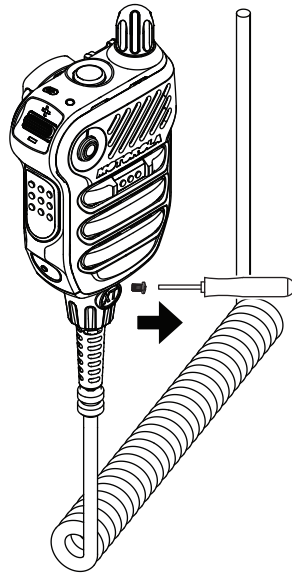

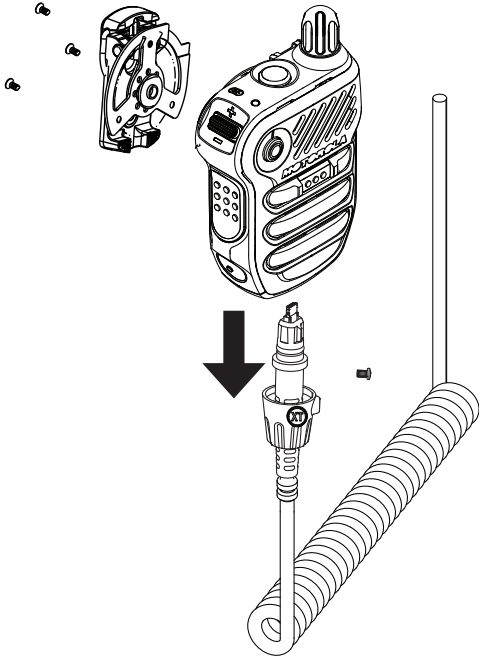



## Chapitre 2

# Branchement du haut-parleur/ microphone distant (RSM) à la radio

### Préalables :

Éteignez votre radio.

### Procédure :

- 1 Branchez le connecteur du RSM au connecteur latéral de la radio.
- 2 Vissez la vis de connexion dans le sens horaire jusqu'à ce qu'elle soit serrée.



### REMARQUE :

Pour assurer un bon fonctionnement, éteignez la radio avant de brancher le RSM à celle-ci. Le branchement du RSM à la radio désactive le haut-parleur de la radio, mais ne désactive pas le microphone et la fonction PTT.

## Chapitre 3

# Pratiques recommandées

Cette section fournit des informations sur les pratiques recommandées du microphone haut-parleur distant (RSM).

### 3.1

### Tenue de votre RSM



### 3.2 Utilisation de votre RSM

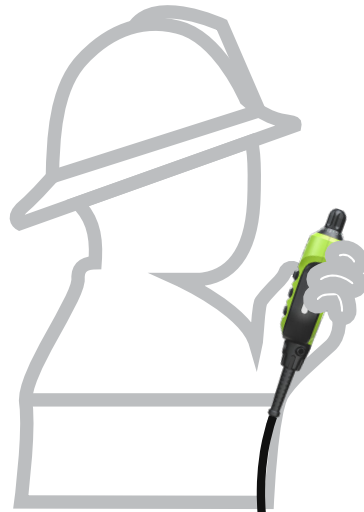

3.3

**Positionnement de votre RSM**

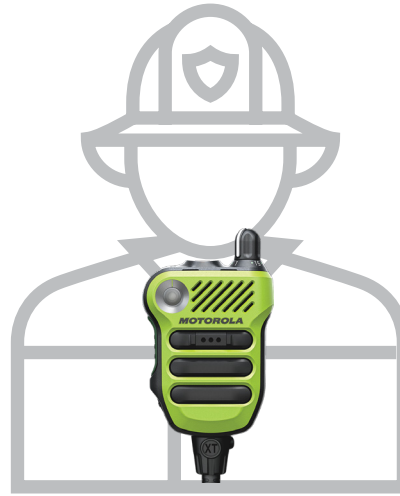



### 3.4 Manipulation appropriée





### 3.5

## Meilleures pratiques d'émission

- Maintenez le XVE500 de 2,5 à 5 cm de la bouche ou du port vocal de l'appareil respiratoire
- Parlez d'une voix forte, claire et contrôlée
- Parlez plus fort que le bruit de fond
- Le cas échéant, secouez le XVE500 pour en extraire l'eau avant d'émettre

## Chapitre 4

# Procédure de nettoyage

N'utilisez pas de solvant pour nettoyer votre haut-parleur/microphone distant (RSM), la plupart des produits chimiques risquant d'endommager le boîtier et la texture du RSM de façon permanente. Ne submergez pas le RSM dans le détergent. Pour nettoyer les surfaces externes de votre radio, suivez la procédure décrite ci-dessous :

### Procédure :

- 1 Nettoyez la surface avant du RSM avec un aspirateur. Évitez de recouvrir complètement la grille du haut-parleur et les ouvertures du microphone en même temps avec le suceur.
- 2 Diluez une cuillerée à thé de détergent doux pour vaisselle dans environ quatre litres d'eau (solution à 0,5 %) pour nettoyer les surfaces externes du RSM.
- 3 Appliquez la solution avec modération à l'aide d'une brosse non métallique rigide à poils courts en vous assurant qu'aucun surplus de détergent ne se retrouve près des connecteurs, des commandes ou des interstices. Séchez le RSM complètement à l'aide d'un chiffon doux non pelucheux.

## Chapitre 5

# Avis de mises à niveau du micrologiciel du RSM

- La radio vérifie automatiquement la version du micrologiciel du haut-parleur/microphone distant RSM après la mise sous tension.
- Les micrologiciels plus anciens du RSM seront mis à niveau automatiquement par l'intermédiaire de la radio.
- Pendant la mise à jour du micrologiciel, toutes les touches sont désactivées à l'exception de la touche PTT et de la touche d'urgence.
- Pendant la mise à jour du micrologiciel, toutes les touches sont désactivées à l'exception de la touche PTT, et les voyants d'alimentation du RSM peuvent clignoter.
- Le voyant d'alimentation s'éteint pour indiquer que le RSM passe en mode de fonctionnement normal.

### 5.1

## Exigence du micrologiciel de la radio

Le microphone haut-parleur distant XVE500 n'est compatible qu'avec les versions de micrologiciel radio suivantes et ultérieures :

- Radios APX : R30.00.00
- Radios APX NEXT : R04.70.00





# **Micrófono con altavoz remoto XVE500 IMPRES con supresión de ruido DincX (PMMN4152\_ PMMN4152\_BLK, PMMN4154\_ PMMN4154\_BLK)**

**JUNIO 2023**



# Protección e información legal

Esta sección contiene información sobre la protección y los aspectos legales de este producto.

## Propiedad intelectual y avisos normativos

### Derechos de autor

Entre los productos Motorola Solutions que se describen en esta documentación, se pueden incluir programas informáticos de Motorola Solutions que están protegidos por derechos de autor. Las leyes de Estados Unidos y de otros países preservan para Motorola Solutions ciertos derechos exclusivos sobre los programas informáticos protegidos por derechos de autor. Del mismo modo, los programas informáticos protegidos por derechos de autor de Motorola Solutions incluidos en los productos de Motorola Solutions descritos en esta guía no se podrán copiar ni reproducir de ninguna forma sin el expreso consentimiento por escrito de Motorola Solutions.

Ninguna parte de este documento se puede reproducir, transmitir, almacenar en un sistema recuperable ni traducir a ningún idioma ni lenguaje informático, de ninguna forma ni por ningún medio, sin la autorización expresa por escrito de Motorola Solutions, Inc.

### Marcas comerciales

MOTOROLA, MOTO, MOTOROLA SOLUTIONS y el logotipo de la M estilizada son marcas comerciales o marcas comerciales registradas de Motorola Trademark Holdings, LLC y se utilizan bajo licencia. Todas las demás marcas comerciales pertenecen a sus respectivos propietarios.

### Derechos de licencia

No se considerará que la compra de productos Motorola Solutions otorgue, en forma directa, implícita, por exclusión ni de ningún otro modo, una licencia sobre los derechos de autor, las patentes o las solicitudes de patentes de Motorola Solutions, excepto la licencia normal, no exclusiva y libre de regalías de uso que surge por efecto de la ley de la venta de un producto.

### Contenido de código abierto

Este producto puede contener un software de código abierto utilizado bajo licencia. Consulte los medios de instalación del producto para obtener el contenido completo de atribución y avisos legales de código abierto.

### Directiva de Residuos de Aparatos Eléctricos y Electrónicos (RAEE) de la Unión Europea (UE) y el Reino Unido (RU)



En la directiva de RAEE de la Unión Europea y el Reino Unido, se exige que los productos que se venden en los países de la UE y en el Reino Unido tengan la etiqueta de un bote de basura tachado sobre el producto (o en el paquete en algunos casos). Como se define en la directiva de RAEE, esta etiqueta con un bote de basura tachado indica que los clientes y los usuarios finales en los países de la UE y el Reino Unido no deben desechar equipos ni accesorios eléctricos y electrónicos en la basura doméstica.

Los clientes o los usuarios finales en los países de la UE y en el Reino Unido deben comunicarse con su representante distribuidor de equipos o centro de servicio locales para obtener información acerca del sistema de recolección de residuos de su país.

## Exención de responsabilidad

Tenga en cuenta que determinadas funciones, características y capacidades que se describen en este documento podrían no ser aplicables o no tener licencia para su uso en un sistema específico, o bien pueden ser dependientes de las características de una unidad de suscriptor móvil específico o la configuración de ciertos parámetros. Comuníquese con un representante de Motorola Solutions para obtener más información.

© 2023 Motorola Solutions, Inc. Todos los derechos reservados.

## Guía de seguridad del producto y la exposición a energía de radiofrecuencia de los radios portátiles de dos vías

### PRECAUCIÓN:

Antes de utilizar este producto, lea la Guía de seguridad del producto y la exposición a energía de radiofrecuencia que se incluye con el radio, la que contiene instrucciones para el uso seguro y el conocimiento y control de la energía de radiofrecuencia (RF), con el fin de cumplir con los estándares y las regulaciones correspondientes. Este dispositivo cumple con la parte 15 de las normas de la FCC y con los estándares RSS exentos de licencia de Industry Canada.

El funcionamiento está sujeto a las siguientes dos condiciones:

- Es posible que el dispositivo no provoque interferencia
- Este dispositivo debe aceptar cualquier interferencia que reciba, incluso la interferencia que pueda provocar un funcionamiento no deseado

Este aparato digital clase B cumple con la norma canadiense ICES-003.

## Garantía

Motorola Solutions ofrece garantía para su RSM. Consulte a su distribuidor o punto de venta de Motorola Solutions para obtener información detallada.



### NOTA:

Se anulará la garantía en caso de que el cliente reemplace cualquiera de las piezas por otras distintas de las que aparecen en la lista de piezas de repuesto.

# Comuníquese con nosotros

El equipo de Operaciones centralizadas de soporte administrado (CMSO) es el principal contacto para solicitar la asistencia técnica incluida en el contrato de servicio de su organización con Motorola Solutions.

Los clientes con contrato de servicio deben llamar a CMSO en todas las situaciones que se mencionan en la sección “Responsabilidades del cliente” de su contrato, por ejemplo:

- Para confirmar los resultados y el análisis de la solución de problemas antes de tomar medidas.

Su organización recibió números telefónicos de asistencia y otros datos de contacto de acuerdo con su región geográfica y contrato de servicio. Use esa información de contacto para obtener una respuesta más eficaz. Sin embargo, si es necesario, también puede encontrar información de contacto de asistencia general en el sitio web de Motorola Solutions si sigue estos pasos:

- 1 Ingrese a [motorolasolutions.com](https://motorolasolutions.com) en su navegador.
- 2 Asegúrese de que el país o la región de su organización aparezcan en la página. Haga clic en el nombre de la región o presiónela para cambiarla.
- 3 Seleccione “Soporte” en la página [motorolasolutions.com](https://motorolasolutions.com).

## Comentarios

Envíe preguntas y comentarios acerca de la documentación del usuario a [documentation@motorolasolutions.com](mailto:documentation@motorolasolutions.com).

Proporcione la siguiente información cuando informe sobre un error de documentación:

- El título del documento y el número de pieza.
- El número de página o el título de la sección que contiene el error.
- Una descripción del error.

Motorola Solutions ofrece diversos cursos diseñados para ayudar a conocer el sistema. Para obtener información, vaya a <https://learning.motorolasolutions.com> a fin de ver las ofertas de cursos actuales y las rutas tecnológicas.

# Convenciones de íconos

El conjunto de documentación está diseñado para proporcionarle al lector indicaciones visuales adicionales. Los siguientes íconos gráficos se usan en todo el conjunto de documentación.



**PELIGRO:**

La palabra de señal PELIGRO con el ícono de protección asociado indica información que, si se ignora, provocará la muerte o heridas graves.



**ADVERTENCIA:**

La palabra de señal ADVERTENCIA con el ícono de protección asociado indica información que, si se ignora, puede provocar la muerte, heridas graves o un daño grave al producto.



**PRECAUCIÓN:**

La palabra de señal PRECAUCIÓN con el ícono de protección asociado indica información que, si se ignora, podría provocar heridas leves o moderadas, o un daño grave al producto.

**PRECAUCIÓN:**

La palabra de señal PRECAUCIÓN puede usarse sin el ícono de protección para indicar posibles daños o heridas no relacionados con el producto.



**IMPORTANTE:**

Las declaraciones identificadas con la palabra IMPORTANTE contienen información que es fundamental para el tema tratado, pero que no se considera una PRECAUCIÓN ni una ADVERTENCIA. No hay ningún nivel de advertencia asociado con la declaración IMPORTANTE.



**NOTA:**

El AVISO contiene información más importante que el texto circundante, como excepciones o condiciones previas. En los avisos, también se dirige al lector a información adicional, se le recuerda cómo completar una acción (por ejemplo, cuando no es parte del procedimiento actual) o se le indica dónde está algo en la pantalla. No hay ningún nivel de advertencia asociado con un aviso.

# Contenido

<b>Protección e información legal.....</b>	<b>2</b>
Propiedad intelectual y avisos normativos.....	2
Guía de seguridad del producto y la exposición a energía de radiofrecuencia de los radios portátiles de dos vías.....	3
Garantía.....	3
<b>Comuníquese con nosotros.....</b>	<b>4</b>
<b>Convenciones de íconos.....</b>	<b>5</b>
<b>Capítulo 1: Descripción general del producto.....</b>	<b>7</b>
1.1 Modelos de RSM.....	9
1.2 Indicadores luminosos.....	9
1.3 Indicadores de emergencia.....	10
1.4 Piezas de repuesto y accesorios.....	10
1.4.1 Desconexión del cable.....	11
<b>Capítulo 2: Conexión del micrófono con altavoz remoto (RSM) al radio.....</b>	<b>13</b>
<b>Capítulo 3: Prácticas recomendadas.....</b>	<b>14</b>
3.1 Sostener el RSM.....	14
3.2 Uso del RSM.....	15
3.3 Posicionamiento del RSM.....	16
3.4 Manipulación adecuada.....	17
3.5 Prácticas recomendadas de transmisión.....	18
<b>Capítulo 4: Procedimiento de limpieza.....</b>	<b>19</b>
<b>Capítulo 5: Aviso sobre las actualizaciones de firmware del RSM.....</b>	<b>20</b>
5.1 Requisito de firmware del radio.....	20

## Capítulo 1

# Descripción general del producto

## Botón PTT y botón programable



Número	Descripción
1	PTT
2	1 punto



**NOTA:**

Los botones programables se pueden configurar para otras funciones distintas a la función del mismo botón en el radio. Consulte el manual del usuario del radio para obtener más información.

## Altavoz y micrófono



Número	Descripción
3	3 puntos
4 <sup>1</sup>	Perilla de canal

## Aumento y disminución del volumen

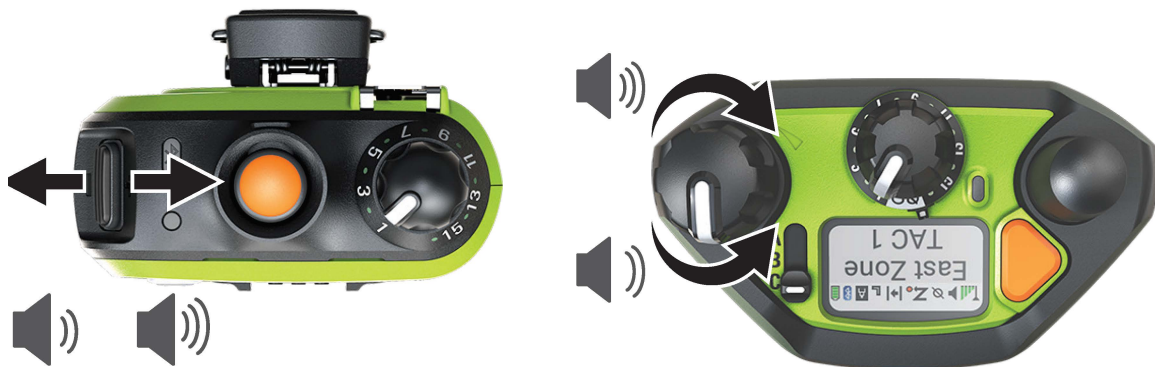

<sup>1</sup> Solo se aplica a PMMN4154\_, PMMN4154\_BLK



1.1

## Modelos de RSM

Mesa 1: Modelos de micrófono con altavoz remoto (RSM)

Número de pieza	Descripción
PMMN4152_	RSM sin perilla de canal
PMMN4152_BLK	
PMMN4154_	RSM con perilla de canal
PMMN4154_BLK	

1.2

## Indicadores luminosos

En esta sección, se proporciona información sobre los indicadores luminosos.

Estado	Luz	Indicación
Encendido	Luz estroboscópica	La luz LED roja se ilumina hasta que se completa la inicialización del sistema y, luego, parpadea en blanco una vez
	Indicador del estado del radio (LED)	La luz LED roja parpadea una vez
	Botón programable naranja	La luz LED naranja parpadea una vez
Emergencia	Luz estroboscópica	La luz LED blanca parpadea en un patrón SOS
	Botón programable naranja	La luz LED naranja se mantiene encendida
Error	Luz estroboscópica	La luz LED roja se mantiene encendida
Se detectó batería baja del radio cuando la linterna estaba encendida	Luz estroboscópica	La luz LED blanca parpadea lentamente y, luego, se apaga



**NOTA:**

Consulte el manual del usuario del radio para obtener más información y conocer otros estados de batería.

### 1.3

## Indicadores de emergencia



Número	Descripción
1	Botón programable naranja: Naranja brillante
2	Luz estroboscópica: Blanco intermitente

 **NOTA:**  
Para desactivar la luz estroboscópica, mantenga presionado para encender la luz estroboscópica blanca. Mientras la luz estroboscópica esté encendida o titilando, mantenga presionado para apagarla.

### 1.4

## Piezas de repuesto y accesorios

Número de pieza	Descripción
CB001138A01	Cable de repuesto para temperaturas extremas
PMLN7633	Clip de repuesto
PMLN7653	Perilla de repuesto

1.4.1

**Desconexión del cable**

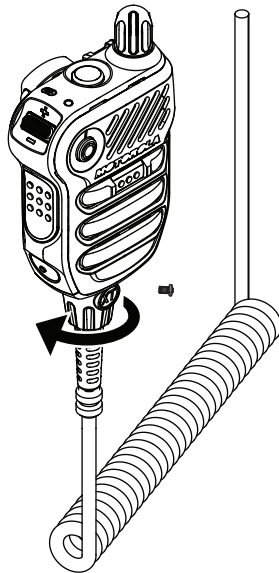
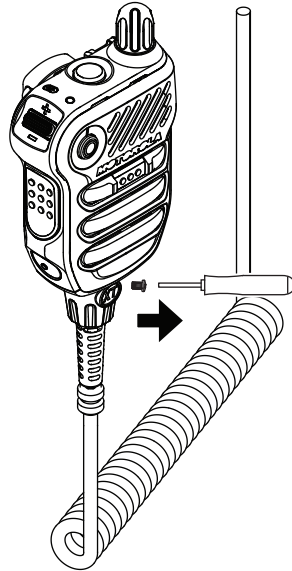

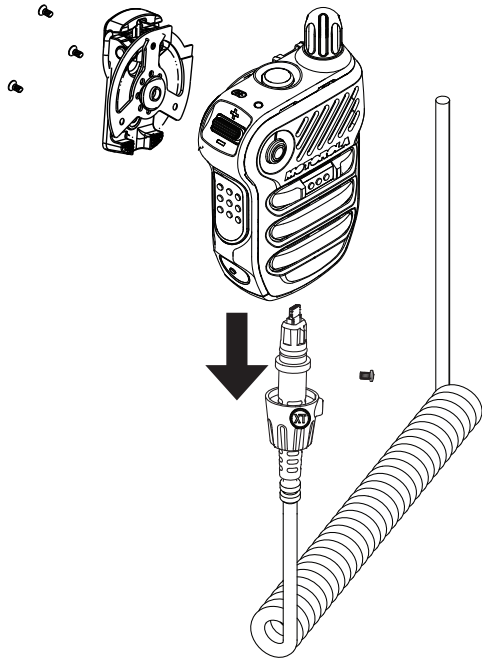

## Capítulo 2

# Conexión del micrófono con altavoz remoto (RSM) al radio

### Requisitos:

Apague el radio.

### Procedimiento:

- 1 Enchufe el conector del RSM al conector lateral del radio.
- 2 Fije el tornillo de conexión hacia la derecha hasta que quede firme.



### NOTA:

Para garantizar un correcto funcionamiento, apague el radio antes de conectar el RSM al radio. Conectar el RSM al radio desactiva el altavoz del radio, pero no desactiva el micrófono ni el botón PTT del radio.

## Capítulo 3

# Prácticas recomendadas

En esta sección, se proporciona información sobre las prácticas recomendadas con respecto al micrófono con altavoz remoto (RSM).

### 3.1

### Sostener el RSM



3.2  
**Uso del RSM**

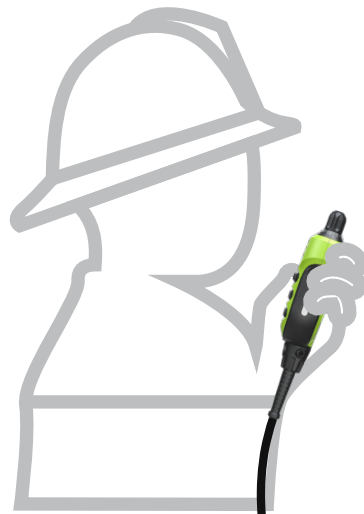

### 3.3

## Posicionamiento del RSM

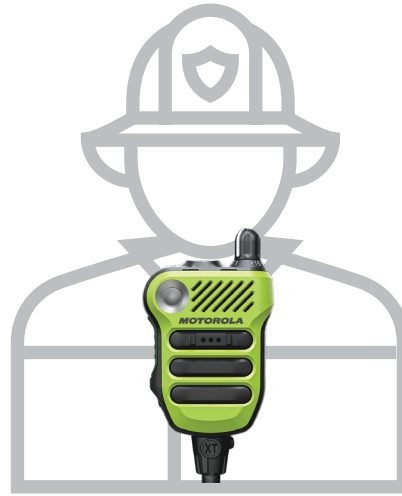





### 3.4 Manipulación adecuada





### 3.5

## Prácticas recomendadas de transmisión

- Sostenga el XVE500 de 1 a 2 cm de la boca o el puerto de voz SCBA
- Hable con voz alta, clara y controlada
- Hable más alto que el ruido de fondo
- Cuando sea posible, agite el XVE500 para quitar el agua antes de iniciar la transmisión

## Capítulo 4

# Procedimiento de limpieza

No utilice solventes para limpiar el micrófono con altavoz remoto (RSM), ya que la mayoría de los productos químicos podrían dañar de manera permanente la carcasa y la textura del RSM. No sumerja el RSM en la solución de detergente. Para limpiar las superficies externas del radio, realice el siguiente procedimiento:

**Procedimiento:**

- 1 aspire la superficie frontal del RSM. Evite cubrir por completo todas las aberturas de la rejilla del altavoz y del micrófono con la boquilla al mismo tiempo.
- 2 Mezcle una cucharadita de detergente suave para vajilla con 3,8 litros (un galón) de agua (solución al 0,5 %) para limpiar la superficie externa del RSM.
- 3 Aplique la solución en pequeñas cantidades con un cepillo rígido de cerdas cortas que no sea de metal, asegurándose de que no queden restos de detergente cerca de los conectores, los controles o las hendiduras. Seque cuidadosamente el RSM con un paño suave y libre de pelusas.

## Capítulo 5

# Aviso sobre las actualizaciones de firmware del RSM

- El radio comprueba automáticamente la versión de firmware del micrófono con altavoz remoto (RSM) después del encendido.
- El firmware del RSM más antiguo se actualiza automáticamente a través del radio.
- Durante la actualización del firmware, ninguno de los botones funciona, excepto el botón de PTT y el botón de emergencia.
- Durante la actualización del firmware, todos los botones, excepto PTT, dejan de funcionar y es posible que la luz de encendido de RSM parpadee.
- La luz de encendido se apaga para indicar que el RSM entra en el modo de funcionamiento normal.

### 5.1

## Requisito de firmware del radio

El micrófono con altavoz remoto (RSM) XVE500 solo es compatible con la siguiente versión de firmware del radio y versiones posteriores:

- Radios APX: R30.00.00
- Radios APX Next: R04.70.00



# Microfone alto-falante remoto IMPRES com supressão de ruído DincX XVE500 (PMMN4152\_ PMMN4152\_BLK, PMMN4154\_ PMMN4154\_BLK)

**JUNHO 2023**



# Informações jurídicas e de segurança

Esta seção traz informações jurídicas e de segurança relacionadas a este produto.

## Avisos sobre propriedade intelectual e regulamentos

### Direitos autorais

Os produtos da Motorola Solutions descritos neste documento podem incluir programas de computador da Motorola Solutions protegidos por direitos autorais. As leis dos Estados Unidos e de outros países garantem determinados direitos exclusivos da Motorola Solutions que envolvem programas de computador protegidos por direitos autorais. Sendo assim, nenhum programa de computador protegido por direitos autorais da Motorola Solutions incluído nos produtos da Motorola Solutions descritos neste documento pode ser copiado ou reproduzido, de qualquer forma, sem permissão expressa por escrito da Motorola Solutions.

Nenhuma parte deste documento pode ser reproduzida, transmitida, armazenada em sistema de recuperação ou traduzida para qualquer idioma ou linguagem de computador, de forma nenhuma nem por nenhum meio, sem permissão prévia por escrito da Motorola Solutions, Inc.

### Marcas registradas

MOTOROLA, MOTO, MOTOROLA SOLUTIONS e o logotipo “M” estilizado são marcas comerciais ou registradas da Motorola Trademark Holdings, LLC e são utilizadas sob licença. Todas as demais marcas comerciais pertencem aos seus respectivos proprietários.

### Direitos de licença

A aquisição de produtos da Motorola Solutions não pressupõe garantia, explícita ou implícita, por impedimento ou qualquer outra forma, de qualquer licença de direito autoral, patente ou aplicação de patente da Motorola Solutions, exceto a licença de uso regular não exclusiva, isenta de exploração de patente concedida por força de lei na venda de um produto.

### Conteúdo de código aberto

Este produto pode conter software de código aberto usado conforme licença. Consulte na mídia de instalação do produto o conteúdo completo sobre avisos legais e imputações referentes a código aberto.

### Diretiva WEEE (Waste of Electrical and Electronic Equipment, resíduos de equipamentos elétricos e eletrônicos) da União Europeia e do Reino Unido



A diretiva WEEE da União Europeia e a regulamentação WEEE do Reino Unido exigem que os produtos vendidos nos países da União Europeia e do Reino Unido exibam a etiqueta de lixeira cruzada no produto (ou na embalagem, em alguns casos). Conforme definido pela diretiva WEEE, essa etiqueta de lixeira cruzada indica que os clientes e os usuários finais nos países da União Europeia e do Reino Unido não podem descartar equipamentos ou acessórios elétricos ou eletrônicos em lixo doméstico.

Os clientes ou usuários finais dos países da União Europeia e do Reino Unido devem entrar em contato com o representante do fornecedor do equipamento ou o centro de assistência local para obter informações sobre o sistema de coleta de lixo em seu país.

## Isenção de responsabilidade

Observe que alguns recursos e capacidades descritos neste documento podem não ser pertinentes ou licenciados para uso em um sistema específico ou podem depender das características de uma determinada unidade de rádio móvel ou da configuração de determinados parâmetros. Consulte seu contato da Motorola Solutions para mais informações.

© 2023 Motorola Solutions, Inc. Todos os direitos reservados

## Guia de exposição à energia de RF e segurança do produto para rádios bidirecionais portáteis

### **ATENÇÃO:**

Antes de usar este produto, leia o Guia de segurança do produto e exposição à energia de RF fornecido com o rádio, que contém instruções para uso seguro e conscientização e controle sobre a energia de RF, para conformidade com os padrões e regulamentos aplicáveis. Este dispositivo está em conformidade com a parte 15 das Normas da FCC e com padrões RSS isentos de licença da indústria do Canadá.

A operação está sujeita às duas condições a seguir:

- Este dispositivo não pode causar interferências
- Este dispositivo deve aceitar qualquer interferência, inclusive as que possam causar operação indesejável do dispositivo

Este aparelho digital da Classe B atende à norma canadense ICES-003.

## Garantia

A Motorola Solutions oferece garantia para seu RSM. Consulte seu revendedor ou um ponto de venda da Motorola Solutions para obter informações detalhadas.



### **OBSERVAÇÃO:**

Caso o cliente substitua qualquer peça por alguma que não conste na lista de peças de substituição, a garantia será invalidada.

# Fale conosco

O CMSO (Centralized Managed Support Operations, centro de operações de suporte técnico gerenciado) é o principal contato para suporte técnico incluído no contrato de serviço da sua organização com a Motorola Solutions.

Clientes do contrato de serviço devem fazer uma chamada para o CMSO em todas as situações listadas na seção de responsabilidades do cliente do contrato, tais como:

- Para confirmar os resultados e as análises da solução de problemas antes de agir

Sua organização recebeu números de telefone de suporte e outras informações de contato apropriadas para sua região geográfica e seu contrato de serviço. Use essas informações de contato para obter a resposta mais eficiente. No entanto, se necessário, também é possível encontrar informações gerais de contato de suporte no site da Motorola Solutions seguindo estas etapas:

- 1 Digite [motorolasolutions.com](https://motorolasolutions.com) no navegador.
- 2 Verifique se o país ou a região da organização é exibido na página. Clique ou toque no nome da região para alterá-lo, caso necessário.
- 3 Na página [motorolasolutions.com](https://motorolasolutions.com), selecione "Suporte".

## Comentários

Envie as perguntas e os comentários sobre a documentação do usuário para [documentation@motorolasolutions.com](mailto:documentation@motorolasolutions.com).

Dê as seguintes informações ao relatar um erro na documentação:

- Título do documento e número da peça
- Número da página ou título da seção com o erro
- Descrição do erro

A Motorola Solutions oferece diversos cursos projetados para auxiliar na aprendizagem do sistema. Para informações, acesse <https://learning.motorolasolutions.com> e veja as ofertas de cursos atuais e os caminhos de tecnologia.



# Convenções de ícones

O conjunto de documentação foi criado para oferecer mais dicas visuais ao leitor. Os ícones gráficos a seguir são usados em todo o conjunto de documentação.



**PERIGO:**

A palavra de sinalização PERIGO com o respectivo ícone de segurança indica informações que, se desconsideradas, podem resultar em morte ou ferimentos graves.



**AVISO:**

A palavra de sinalização AVISO com o respectivo ícone de segurança indica informações que, se desconsideradas, podem resultar em morte, ferimentos graves ou, ainda, danos graves ao produto.



**ATENÇÃO:**

A palavra de sinalização CUIDADO com o respectivo ícone de segurança indica informações que, se desconsideradas, podem causar ferimentos de gravidade menor ou moderada ou, ainda, danos graves ao produto.

**ATENÇÃO:**

A palavra de sinalização CUIDADO poderá ser usada sem o ícone de segurança para indicar possíveis danos ou riscos de ferimento não relacionados ao produto.



**INFORMAÇÕES:**

Declarações IMPORTANTES contêm informações essenciais para o assunto em questão, mas que não são classificadas com o termo ATENÇÃO ou AVISO. Não há nenhum nível de aviso associado a uma declaração classificada como IMPORTANTE.



**OBSERVAÇÃO:**

OBSERVAÇÃO contém informações mais importantes do que o texto ao redor, como exceções ou precondições. Esse ícone também indica outros locais para o leitor consultar informações adicionais, lembra ao leitor sobre como concluir uma ação (quando a ação não faz parte do procedimento atual, por exemplo) ou informa o leitor sobre a localização de algum item na tela. Não há nenhum nível de aviso associado a uma observação.

# Índice

<b>Informações jurídicas e de segurança.....</b>	<b>2</b>
Avisos sobre propriedade intelectual e regulamentos.....	2
Guia de exposição à energia de RF e segurança do produto para rádios bidirecionais portáteis	3
Garantia.....	3
<b>Fale conosco.....</b>	<b>4</b>
<b>Convenções de ícones.....</b>	<b>5</b>
<b>Capítulo 1: Visão geral do produto.....</b>	<b>7</b>
1.1 Modelos de RSM.....	9
1.2 Indicadores de luz.....	9
1.3 Indicadores de emergência.....	10
1.4 Acessórios e peças para substituição.....	10
1.4.1 Desconectar o cabo.....	11
<b>Capítulo 2: Conectar o Microfone com alto-falante remoto (RSM) ao rádio.....</b>	<b>13</b>
<b>Capítulo 3: Práticas recomendadas.....</b>	<b>14</b>
3.1 Como segurar o RSM.....	14
3.2 Como usar o RSM.....	15
3.3 Posicionamento do RSM.....	16
3.4 Manuseio adequado.....	17
3.5 Práticas recomendadas de transmissão.....	18
<b>Capítulo 4: Procedimento de limpeza.....</b>	<b>19</b>
<b>Capítulo 5: Aviso de atualizações do firmware do RSM.....</b>	<b>20</b>
5.1 Requisito de firmware do rádio.....	20

## Capítulo 1

# Visão geral do produto

### Botões PTT e programáveis



Número	Descrição
1	PTT
2	Um ponto



**OBSERVAÇÃO:**

Os botões programáveis podem ser configurados para outras funções diferentes do mesmo botão no rádio. Consulte o manual do usuário do rádio para obter mais informações.

## Alto-falante e microfone



Número	Descrição
3	Três pontos
4 <sup>1</sup>	Botão de canal

## Aumentar e diminuir o volume

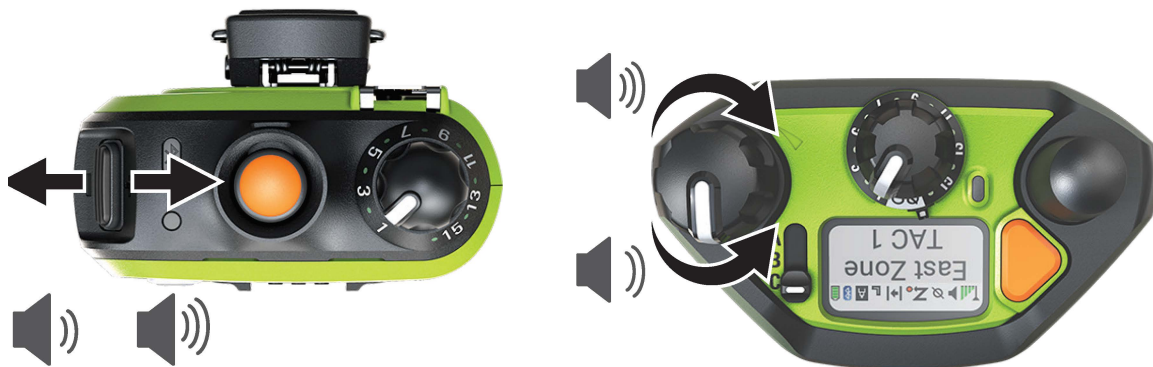

<sup>1</sup> Aplicável apenas para PMMN4154\_, PMMN4154\_BLK

## 1.1

### Modelos de RSM

Acima 1: Modelos de Microfone com alto-falante remoto (RSM)

Número da peça	Descrição
PMMN4152_	Sem RSM do botão de canal
PMMN4152_BLK	
PMMN4154_	RSM do botão de canal
PMMN4154_BLK	

## 1.2

### Indicadores de luz

Esta seção apresenta informações sobre os indicadores de luz.

Estado	Luz	Indicação
Inicializando	Estroboscópio	O LED vermelho fica aceso até o término da inicialização do sistema, depois vai piscar em branco uma vez
	Indicador de status do rádio (LED)	O LED vermelho pisca uma vez
	Botão programável laranja	O LED laranja pisca uma vez
Emergência	Estroboscópio	O LED branco pisca no padrão de emergência
	Botão programável laranja	LED laranja sólido aceso
Erro	Estroboscópio	LED vermelho sólido aceso
Bateria fraca do rádio detectada quando a lanterna estiver ligada	Estroboscópio	LED branco piscando lentamente, depois desliga



#### **OBSERVAÇÃO:**

Consulte o manual do usuário do rádio para obter mais detalhes e outros estados da bateria.

### 1.3

## Indicadores de emergência



Número	Descrição
1	Botão programável laranja: laranja brilhante
2	Estroboscópio: piscando em branco

 **OBSERVAÇÃO:**  
Para desativar o estroboscópio, pressione e segure até que o estroboscópio fique branco. Enquanto o estroboscópio estiver ativado ou piscando, mantenha-o pressionado para desligá-lo.

### 1.4

## Acessórios e peças para substituição

Número da peça	Descrição
CB001138A01	Cabo de substituição para temperatura extrema
PMLN7633	Clipe de substituição
PMLN7653	Botão de substituição

1.4.1

**Desconectar o cabo**

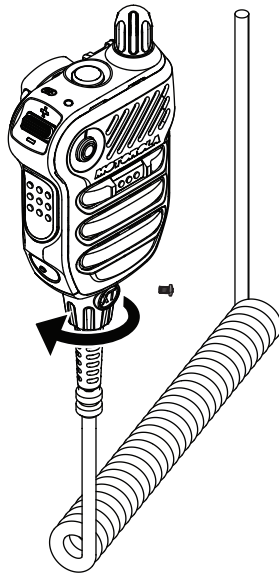
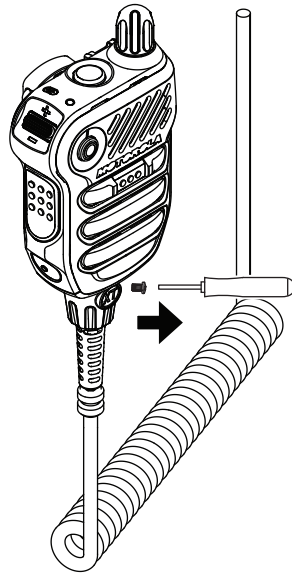

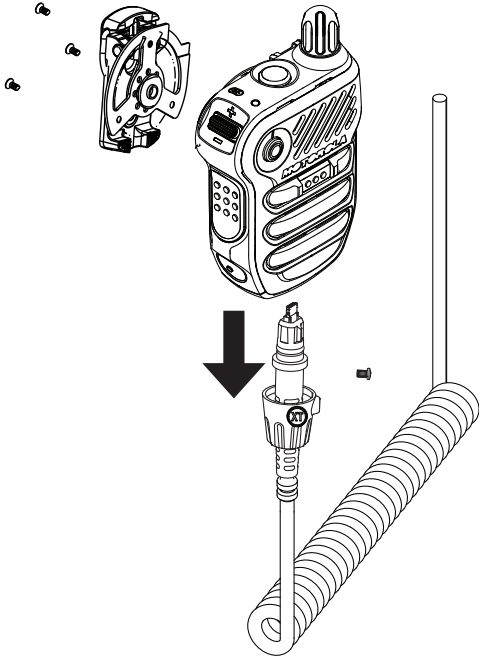



## Capítulo 2

# Conectar o Microfone com alto-falante remoto (RSM) ao rádio

**Pré-requisitos:**

Desligue o rádio.

**Procedimento:**

- 1 Encaixe o conector RSM no conector lateral do rádio.
- 2 Prenda o parafuso de conexão no sentido horário até apertá-lo.

**OBSERVAÇÃO:**

Para garantir uma operação adequada, desligue o rádio antes de conectar o RSM ao rádio. Conectar o RSM ao rádio desativa o alto-falante do rádio, mas não desativa o microfone e o PTT do rádio.

## Capítulo 3

# Práticas recomendadas

Esta seção traz informações sobre práticas recomendadas para o Microfone com alto-falante remoto (RSM).

### 3.1

### Como segurar o RSM



3.2  
**Como usar o RSM**



### 3.3

## Posicionamento do RSM

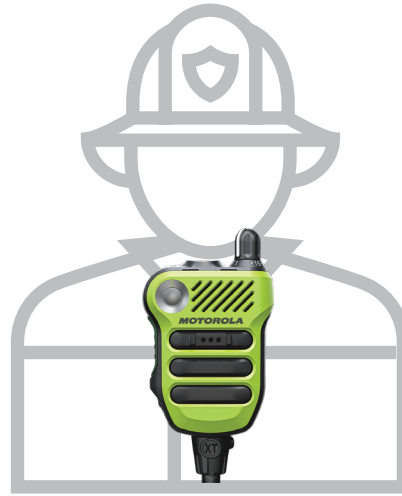



3.4  
**Manuseio adequado**





### 3.5

## Práticas recomendadas de transmissão

- Segure o XVE500 de 2,5 a 5 cm (1 a 2 polegadas) de distância da boca ou da porta de voz SCBA
- Fale em tom alto, claro e com a voz controlada
- Fale mais alto do que o ruído de fundo
- Quando possível, agite o XVE500 para retirar a água antes da transmissão

## Capítulo 4

# Procedimento de limpeza

Não use solventes na limpeza no Microfone com alto-falante remoto (RSM), já que a maioria dos produtos químicos pode danificar permanentemente o invólucro e as estruturas do RSM. Não mergulhe o RSM em uma solução de detergente. Para limpar as superfícies externas do rádio, siga o procedimento abaixo:

### **Procedimento:**

- 1 Aspire a superfície frontal do RSM. Evite cobrir completamente a grade do alto-falante e as aberturas do microfone de uma vez com o bico.
- 2 Misture uma colher de chá de detergente neutro em quatro litros de água (solução de 0,5%) para limpar as superfícies externas do RSM.
- 3 Aplique uma quantidade pequena da solução com uma escova rígida, não metálica e de cerdas curtas, certificando-se de que o detergente não entre nos conectores, controles e fendas. Seque bem o RSM com um pano macio e sem fiapos.

## Capítulo 5

# Aviso de atualizações do firmware do RSM

- O rádio verifica a versão do firmware do Microfone com alto-falante remoto (RSM) automaticamente após a inicialização.
- O firmware mais antigo do RSM é atualizado automaticamente pelo rádio.
- Durante a atualização do firmware, todos os botões, exceto o PTT e o botão de emergência, ficam indisponíveis.
- Durante a atualização do firmware, todos os botões, exceto o PTT, não funcionarão e a luz de ativação do RSM poderá piscar.
- A luz de ativação apaga para indicar que o RSM entrou no modo de funcionamento normal.

### 5.1

## Requisito de firmware do rádio

O Microfone com alto-falante remoto XVE500 (RSM) só é compatível com a seguinte versão de firmware do rádio e posterior:

- Rádios APX: R30.00.00
- Rádios APX Next: R04.70.00





# Виносний мікрофон із динаміком XVE500 IMPRES із функцією шумозаглушення DincX (PMMN4152\_ PMMN4152\_BLK, PMMN4154\_ PMMN4154\_BLK)

**ЧЕРВЕНЬ 2023**



# Інформація про безпечність і правові норми

Цей розділ містить інформацію щодо безпечності цього виробу й застосовних правових норм.

## Інформація щодо інтелектуальної власності та відповідності нормативним вимогам

### Авторські права

Вироби компанії Motorola Solutions, що описані в цьому документі, можуть містити захищені авторськими правами комп'ютерні програми Motorola Solutions. Закони в США та інших країнах зберігають за компанією Motorola Solutions певні виняткові права на захищені авторським правом комп'ютерні програми. Зважаючи на це, заборонено в будь-який спосіб копіювати або відтворювати будь-які захищені авторськими правами комп'ютерні програми компанії Motorola Solutions, що входять до складу описаних у цьому документі продуктів компанії Motorola Solutions, без попередньої письмової згоди Motorola Solutions.

Жодну частину цього документа не можна відтворювати, передавати, зберігати в системі пошуку або перекладати будь-якою мовою, зокрема комп'ютерною, у будь-якій формі й будь-якими засобами без попереднього письмового дозволу компанії Motorola Solutions, Inc.

### Торгові марки

MOTOROLA, MOTO, MOTOROLA SOLUTIONS і стилізований логотип «M» є торговими марками або зареєстрованими товарними знаками компанії Motorola Trademark Holdings, LLC та використовуються за ліцензією. Усі інші торгові марки належать відповідним власникам.

### Права на ліцензії

Придбання продуктів Motorola Solutions не слід вважати наданням прямо, опосередковано, через позбавлення права заперечення (естопель) або іншим чином жодних ліцензій на об'єкти авторського права, патенти або патентні заявки компанії Motorola Solutions, окрім звичайної невиключної безоплатної (royalty-free) ліцензії на використання, передбаченої законом для випадків продажу продукту.

### Відкритий вихідний код

Цей продукт може містити програмне забезпечення з відкритим вихідним кодом, що використовується за ліцензією. Повна інформація стосовно правових положень щодо програмного забезпечення з відкритим кодом і авторських прав міститься на носії встановлення продукту.

### Директива Європейського союзу (ЄС) і Сполученого Королівства щодо відпрацьованого електричного й електронного обладнання (WEEE)



Згідно з директивою Європейського союзу й Сполученого Королівства WEEE, на продуктах, що продаються в країнах ЄС або Сполученому Королівстві, має бути наклейка з перекресленим кошиком для сміття (або, у деяких випадках, на упаковці). Як визначено директивою WEEE, така наклейка з перекресленим сміттєвим кошиком на коліщатках означає, що споживачам і

кінцевим користувачам у країнах ЄС і Сполученому Королівстві не слід утилізувати електронне й електричне обладнання чи аксесуари разом із побутовими відходами.

Споживачам чи кінцевим користувачам у країнах ЄС і Сполученому Королівстві слід звернутися до місцевого представника постачальника обладнання чи сервісного центру для отримання інформації про систему збору відходів у їхній країні.

### **Відмова від відповідальності**

Зверніть увагу, що певні характеристики, вироби й можливості, описані в цьому документі, можуть бути недоступні або неліцензовані для використання в конкретній системі або можуть залежати від характеристик конкретного пристрою мобільного зв'язку чи конфігурації деяких параметрів. По додаткову інформацію звертайтеся до компанії Motorola Solutions через свою контактну особу.

© Motorola Solutions, Inc., 2023. Усі права захищено.

## **Відомості щодо впливу енергії радіочастотного випромінювання й посібник із техніки безпеки під час використання портативних пристроїв двостороннього радіозв'язку**

### **ЗАСТЕРЕЖЕННЯ:**

Перед використанням цього виробу прочитайте надані в комплекті з пристроєм відомості щодо впливу енергії радіочастотного випромінювання та інструкції в посібнику з техніки безпеки під час використання продуктів, у якому також наведено дані щодо відповідності пристрою чинним стандартам і нормам. Цей пристрій відповідає вимогам частини 15 Правил Федеральної комісії зі зв'язку США й ліцензії Міністерства промисловості Канади (не стосується стандартів для RSS).

Під час його експлуатації мають виконуватися дві умови:

- цей пристрій не створює радіозавад;
- цей пристрій може приймати будь-які радіозавади, зокрема ті, які можуть призвести до збоїв у його роботі.

Цей цифровий пристрій класу В відповідає вимогам стандарту Канади ICES-003.

## **Гарантія**

Компанія Motorola Solutions надає гарантію на ваш виносний переговорний пристрій. Щоб дізнатися більше, зверніться до дилера компанії Motorola Solutions або до магазину, де ви придбали пристрій.



**ПРИМІТКА:** У разі заміни клієнтом будь-якої деталі, відсутньої в списку змінних деталей, дія гарантії припиняється.

## Зв'язок із нами

Центр керування технічною підтримкою (Centralized Managed Support Operations, CMSO) є основним місцем, куди ви можете звернутися по технічну допомогу згідно з договором про обслуговування між вашою організацією й компанією Motorola Solutions.

Клієнти, які уклали договір про обслуговування, мають звертатися до CMSO в усіх ситуаціях, що наведені в розділі про зобов'язання клієнта в їхньому договорі, зокрема:

- для підтвердження результатів пошуку й усунення несправностей і аналізу перед будь-якими діями.

Вашій організації було надано номери телефонів служби підтримки й іншу контактну інформацію для вашого географічного регіону та договору про обслуговування. Ці дані дадуть вам змогу отримати відповіді на ваші запитання в найефективніший спосіб. Але за потреби ви можете знайти загальні номери служби підтримки на сайті Motorola Solutions, виконавши наведені далі дії.

- 1 Введіть в адресному рядку браузера [motorolasolutions.com](https://motorolasolutions.com).
- 2 Переконайтеся, що на сторінці вказано країну або регіон вашої організації. Щоб змінити регіон, натисніть його назву.
- 3 Виберіть Support (Підтримка) на сторінці [motorolasolutions.com](https://motorolasolutions.com).

### Коментарі

Надсилайте свої запитання й коментарі щодо документації для користувачів за адресою [documentation@motorolasolutions.com](mailto:documentation@motorolasolutions.com).

Укажіть у своєму повідомленні про помилку в документації таку інформацію:

- назву документа й номер виробу за каталогом;
- номер сторінки й назву розділу, де виявлено помилку;
- опис помилки.

Компанія Motorola Solutions пропонує різні курси, які допоможуть вам розібратися із системою. Інформацію про доступні курси й навчальні плани щодо технологічних рішень див. на сайті <https://learning.motorolasolutions.com>.

# Графічні символи

Цей набір документації містить візуальні підказки для читачів. У ньому використовуються наведені нижче графічні символи.



**НЕБЕЗПЕКА:** Слово «НЕБЕЗПЕКА» з відповідним значком застереження вказує на інструкції, недотримання яких спричинить смерть або тяжку травму.



**ПОПЕРЕДЖЕННЯ:** Слово «ПОПЕРЕДЖЕННЯ» з відповідним значком застереження вказує на інструкції, недотримання яких може спричинити смерть, тяжку травму чи значне пошкодження виробу.



**ЗАСТЕРЕЖЕННЯ:** Слово «УВАГА» з відповідним значком застереження вказує на інструкції, недотримання яких може спричинити травму легкого або середнього ступеня тяжкості чи значне пошкодження виробу.

**ЗАСТЕРЕЖЕННЯ:** Слово «УВАГА» без значка застереження вказує на можливе пошкодження або травму, які не пов'язані з виробом.



**ВАЖЛИВО:** Повідомлення зі словом «ВАЖЛИВО» містять інформацію, яка є важливою в поточному контексті, але не належить до категорії «УВАГА» або «ПОПЕРЕДЖЕННЯ». З повідомленням категорії «ВАЖЛИВО» не пов'язано жодного рівня серйозності попереджень.



**ПРИМІТКА:** Слово «ПРИМІТКА» вказує на інформацію, яка є важливішою, ніж текст навколо неї, наприклад винятки або передумови. Примітки також містять посилання на додаткову інформацію, нагадують читачеві, як виконати певну дію (яка, наприклад, не є частиною поточної процедури), або вказують на розташування певного елемента на екрані. З приміткою не пов'язано жодного рівня серйозності попереджень.

# Зміст

<b>Інформація про безпечність і правові норми.....</b>	<b>2</b>
Інформація щодо інтелектуальної власності та відповідності нормативним вимогам.....	2
Відомості щодо впливу енергії радіочастотного випромінювання й посібник із техніки безпеки під час використання портативних пристроїв двостороннього радіозв'язку.....	3
Гарантія.....	3
<b>Зв'язок із нами.....</b>	<b>4</b>
<b>Графічні символи.....</b>	<b>5</b>
<b>Розділ 1. Огляд виробу.....</b>	<b>7</b>
1.1 Моделі з виносним мікрофоном із динаміком.....	9
1.2 Світлові індикатори.....	9
1.3 Аварійні індикатори.....	10
1.4 Змінні частини й аксесуари.....	10
1.4.1 Від'єднання кабелю.....	11
<b>Розділ 2. Прикріплення виносного мікрофона з динаміком до радіопристрою.....</b>	<b>13</b>
<b>Розділ 3. Рекомендації щодо використання.....</b>	<b>14</b>
3.1 Як тримати виносний мікрофон із динаміком.....	14
3.2 Використання виносного мікрофона з динаміком.....	15
3.3 Розташування виносного мікрофона з динаміком.....	16
3.4 Правильне поводження.....	17
3.5 Поради щодо ведення передачі.....	18
<b>Розділ 4. Процедура очищення.....</b>	<b>19</b>
<b>Розділ 5. Зауваження щодо оновлення вбудованого програмного забезпечення виносного мікрофона з динаміком.....</b>	<b>20</b>
5.1 Вимоги щодо вбудованого програмного забезпечення радіопристрою.....	20

Розділ 1

# Огляд виробу

## Тангента та програмована кнопка



Номер	Опис
1	Тангента
2	Кнопка з однією точкою



**ПРИМІТКА:** Програмовані кнопки можуть бути налаштовані на інші функції, відмінні від таких самих кнопок на радіостанції. Більше інформації можна знайти в керівництві користувача радіостанції.

## Динамік і мікрофон



Номер	Опис
3	Кнопка з трьома точками
4 <sup>1</sup>	Перемикач каналів

## Регулювання гучності

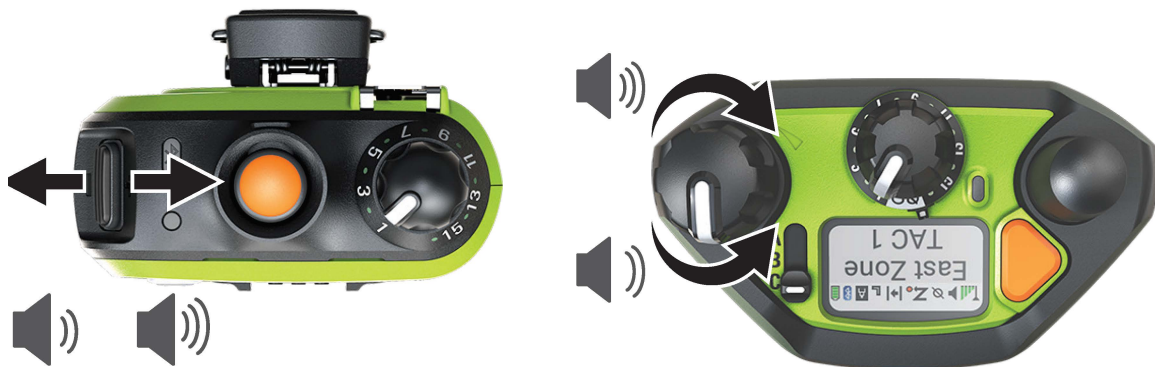

<sup>1</sup> Лише в моделях PMMN4154\_ і PMMN4154\_BLK



## 1.1

# Моделі з виносним мікрофоном із динаміком

Таблиця 1. Моделі з виносним мікрофоном із динаміком

Номер за каталогом	Опис
PMMN4152_	RSM без перемикача каналів
PMMN4152_BLK	
PMMN4154_	RSM із перемикачем каналів
PMMN4154_BLK	

## 1.2

# Світлові індикатори

У цьому розділі наведено інформацію про світлові індикатори.

Стан	Світловий індикатор	Індикація
Увімкнення	Стробоскоп	Червоний світлодіод світиться до завершення ініціалізації системи, а потім один раз блимає білим
	Індикатор стану радіостанції (світлодіод)	Червоний світлодіод блимає один раз
	Помаранчева програмована кнопка	Помаранчевий світлодіод блимає один раз
Режим екстреного зв'язку	Стробоскоп	Білий світлодіод блимає з послідовністю сигналу SOS
	Помаранчева програмована кнопка	Помаранчевий світлодіод постійно світиться
Помилка	Стробоскоп	Червоний світлодіод постійно світиться
Виявлено низький рівень заряду радіостанції, коли ввімкнено ліхтар	Стробоскоп	Білий світлодіод повільно блимає, а потім вимикається



**ПРИМІТКА:** Додаткову інформацію, зокрема щодо інших станів акумулятора, можна переглянути в керівництві користувача радіостанції.

### 1.3

## Аварійні індикатори



Номер	Опис
1	Помаранчева програмована кнопка: світиться помаранчевим
2	Стробоскоп: блимає білим  <b>ПРИМІТКА:</b> Щоб вимкнути стробоскоп, натисніть і втримуйте, щоб увімкнути білий стробоскоп. Поки стробоскоп увімкнений або блимає, натисніть і втримуйте, щоб вимкнути.

### 1.4

## Змінні частини й аксесуари

Номер за каталогом	Опис
CB001138A01	Змінний кабель для екстремальних температур
PMLN7633	Змінний затискач
PMLN7653	Змінний перемикач

1.4.1  
**Від'єднання кабелю**

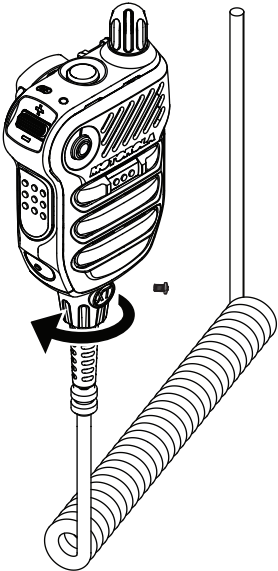
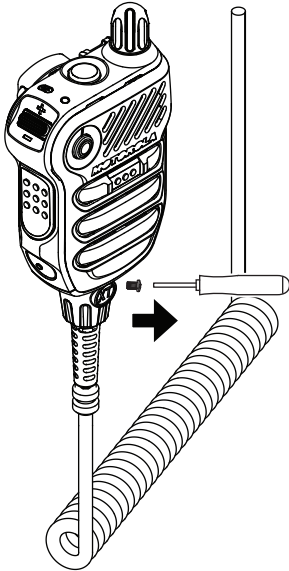

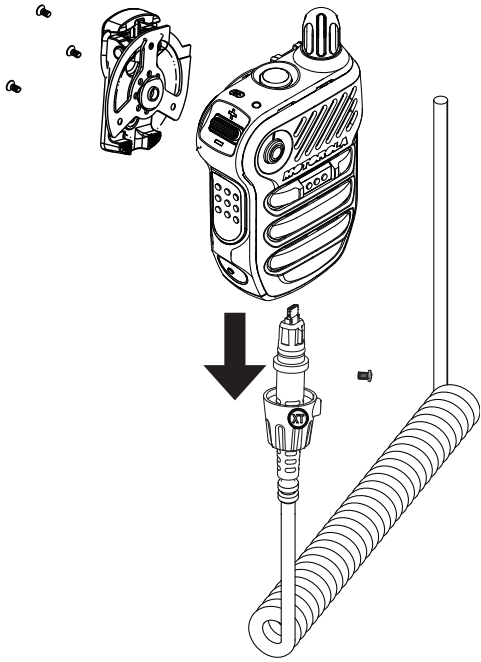

## Розділ 2

# Прикріплення виносного мікрофона з динаміком до радіопристрою

**Передумови:** Вимкніть радіостанцію.

**Процедура:**

- 1 Вставте роз'єм виносного переговорного пристрою в гніздо збоку на радіостанції.
- 2 Вкрутіть роз'єм у гніздо за годинниковою стрілкою.



**ПРИМІТКА:** Щоб забезпечити правильну роботу пристрою, вимкніть радіостанцію, перш ніж підключати виносний переговорний пристрій. У разі підключення виносного переговорного пристрою вбудований динамік радіостанції не працюватиме, а вбудований мікрофон і тангента залишаться активними.

## Розділ 3

# Рекомендації щодо використання

Цей розділ містить рекомендації щодо ефективного використання виносного мікрофона з динаміком.

### 3.1

## Як тримати виносний мікрофон із динаміком



3.2

## Використання виносного мікрофона з динаміком

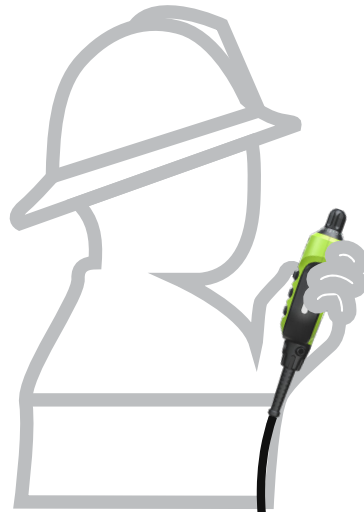

3.3

### Розташування виносного мікрофона з динаміком

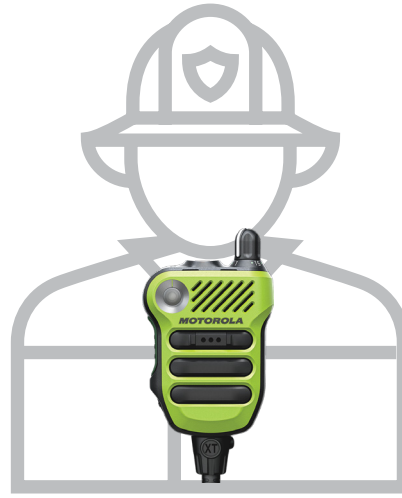





### 3.4 Правильне поводження





### 3.5

## Поради щодо ведення передачі

- Тримайте XVE500 на відстані 1–2 дюйми (2,5–5 см) від рота чи голосового порту дихального апарата
- Говоріть голосно й чітко, контролюючи свій голос
- Ваш голос має перебивати фоновий шум, тому, якщо необхідно, говоріть голосніше.
- У разі необхідності потрусіть XVE500, щоб видалити воду перед передачею

## Розділ 4

# Процедура очищення

Не використовуйте розчинники для очищення виносного мікрофона з динаміком, оскільки більшість хімічних речовин можуть безповоротно пошкодити корпус і структуру поверхні виносного мікрофона з динаміком. Не занурюйте виносний мікрофон із динаміком у мийний розчин. Для очищення зовнішніх поверхонь радіопристрою виконайте процедуру, описану нижче.

### Процедура:

- 1 Пропилососьте передню поверхню виносного мікрофона з динаміком. Намагайтеся не закривати одночасно всю решітку динаміка й отвори мікрофона насадкою.
- 2 Змішайте одну чайну ложку м'якого засобу для миття посуду з одним галоном (3,8 л) води, щоб отримати 0,5%-й розчин для очищення зовнішніх поверхонь виносного мікрофона з динаміком.
- 3 Тонким шаром нанесіть розчин неметалевою щіткою з коротким жорстким ворсом, стежачи, щоб надлишок мийного засобу не потрапив усередину роз'ємів, елементів керування чи щілин. Насухо протріть виносний мікрофон із динаміком м'якою тканиною без ворсу.

## Розділ 5

# Зауваження щодо оновлення вбудованого програмного забезпечення виносного мікрофона з динаміком

- Після ввімкнення виносного мікрофона з динаміком радіостанція автоматично перевіряє версію його вбудованого програмного забезпечення.
- Якщо версія вбудованого програмного забезпечення виносного мікрофона з динаміком застаріла, воно автоматично оновиться через радіостанцію.
- Під час оновлення вбудованого програмного забезпечення всі кнопки, окрім РТТ та кнопки екстреного виклику, не працюють.
- Під час оновлення вбудованого програмного забезпечення всі кнопки, крім тангенти, не працюватимуть, а індикатори електроживлення виносного мікрофона з динаміком можуть блимати.
- Індикатор електроживлення вимикається на позначення того, що виносний мікрофон із динаміком переходить у звичайний режим роботи.

### 5.1

## Вимоги щодо вбудованого програмного забезпечення радіопристрою

Виносний мікрофон із динаміком XVE500 сумісний тільки з наведеною нижче версією вбудованого програмного забезпечення та новішими версіями:

- радіопристрої APX: R30.00.00
- радіопристрої APX Next: R04.70.00